

ТОМ 3
УБИТЫ В КАЛИНИНЕ,
ЗАХОРОНЕННЫ В МЕДНОМ
ЧТО МЫ ЗНАЕМ
О МЕДНОМ

УБИТЫ
В КАЛИНИНЕ,
ЗАХОРОНЕННЫ
В МЕДНОМ

ТОМ 3

Что мы знаем о Медном



УБИТЫ
В КАЛИНИНЕ,
ЗАХОРОНЕННЫ
В МЕДНОМ



ТОМ 1

Биограммы
военнопленных

А-Л

ТОМ 2

Биограммы
военнопленных

М-Я

МЕЖДУНАРОДНОЕ
ОБЩЕСТВО «МЕМОРИАЛ»

УБИТЫ В КАЛИНИНЕ, ЗАХОРОНЕННЫ В МЕДНОМ

КНИГА ПАМЯТИ ПОЛЬСКИХ ВОЕННО-
ПЛЕННЫХ – УЗНИКОВ ОСТАШКОВСКОГО
ЛАГЕРЯ НКВД СССР, РАССТРЕЛЯННЫХ
ПО РЕШЕНИЮ ПОЛИТБЮРО ЦК ВКП(б)
ОТ 5 МАРТА 1940 ГОДА

ТОМ 3

Что мы знаем о Медном

Москва
Общество «Мемориал»
2019

Редакционная коллегия

А.Ю. Даниэль,
Л.С. Еремина,
Е.Б. Жемкова,
Т.И. Касаткина,
Н.Г. Охотин,
Н.В. Петров,
Я.З. Рачинский,
А.Б. Рогинский

Ответственный составитель

Александр Гурьянов

Редактор

Лариса Еремина

Художник

Борис Трофимов

Корректор

Галина Заславская

Компьютерная верстка

Дмитрий Сенчагов

Подготовка фотографий к печати

Дмитрий Сенчагов

При оформлении тома использованы фотографии, сделанные на Польском воинском кладбище в Мемориальном комплексе «Медное», а также в Твери и в ходе эксгумации массовых захоронений близ Медного

Фотографы

Таисия Круговых, Ирина Галкова, Александр Залэнский, Алексей Памятных



Польская газета „Ilustrowany Kurier Codzienny” [«Иллюстрированный ежедневный курьер»], приложение к выпуску № 216 от 7 августа 1939 г. Извлечена 21 июля 1995 г. из могильной ямы № 9 в ходе эксгумации массовых захоронений близ Медного. На титульном листе фотография могилы павших солдат и подпись: „Śpij kolego w ciemnym grobie. Niech się Polska przyśni Tobie...” [«Спи, товарищ, в темной могиле. Пусть тебе приснится Польша...»]

ЧТО МЫ ЗНАЕМ О МЕДНОМ¹

6

В

В двух первых томах нашей книги опубликованы биограммы почти 6300 расстрелянных польских военнопленных – узников Осташковского лагеря НКВД, составивших одну из групп жертв катынского преступления – польских граждан, бессудно казненных органами НКВД СССР весной 1940 г. по решению Политбюро ЦК ВКП(б) от 5 марта 1940 г. В этом томе представлены документальные материалы 1990-х гг., легшие (наряду с архивными документами НКВД) в основу нашего знания о расстреле пленников Осташковского лагеря и о том, где и как были захоронены казненные.

Говоря о Медном, мы имеем в виду место массового захоронения расстрелянных узников Осташковского лагеря. Здесь 2 сентября 2000 г. было открыто мемориальное воинское кладбище польских военнопленных, сооруженное польской стороной в соответствии с российско-польским межправительственным соглашением от 22 февраля 1994 г. «О захоронениях и местах памяти жертв войн и репрессий» и постановлением Правительства Российской Федерации № 1247 от 19 октября 1996 г. «О создании мемориальных комплексов в местах захоронений советских и польских граждан – жертв тоталитарных репрессий в Катynie (Смоленская область) и Медном (Тверская область)». Кладбище расположено в 2 км к западу-северо-западу от центра села Медное, на расстоянии менее 1 км к югу от деревни Ямок, в 30 км к западу-северо-западу от Твери.

В 1940 г. оборвалась почтовая переписка польских военнопленных с семьями. После этого никто из узников Осташковского лагеря (кроме небольшой группы 112 уцелевших) живым нигде не объявился. На протяжении последующих десятилетий было очевидно, что они погибли, однако факт их расстрела Советский Союз признал только в 1990 г. Вплоть до 1991 г. не было достоверно известно и место их захоронения, хотя начиная с конца 1980-х гг. выдвигались предположения, что оно может находиться где-то в районе с. Медное.

Примерное расположение места захоронения расстрелянных узников Осташковского лагеря описал бывший начальник Управления НКВД (УНКВД) по Калининской области Дмитрий Степанович Токарев в своих показаниях, данных в марте 1991 г. в рамках расследования Главной военной прокуратурой (ГВП) Генеральной прокуратуры СССР уголовного дела об убийстве польских военнопленных, захороненных в Катынском лесу и в других неизвестных к тому моменту местах. Это дело 27 сентября 1990 г. было принято к производству ГВП под номером 159. Показания Д.С. Токарева содержат ряд важных сведений о том, как весной 1940 г. в Калининне была осуществлена операция НКВД по расстрелу польских военнопленных, содержавшихся с осени 1939 г. в Осташковском лагере НКВД на острове Столбный (Столобный) на озере Селигер. В частности Д.С. Токарев уверенно назвал и число казненных – 6295 человек. Протоколы предварительного и основного допросов Д.С. Токарева, проведенных 14 и 20 марта 1991 г., входят в состав материалов уголовного дела № 159 ГВП, они включены (в копиях) и в материалы официально начатого в 2004 г. независимого польского расследования катынского преступления. Однако широкому кругу исследователей эти протоколы до сих пор известны не были. В нашей книге их копии публикуются

¹ Название заимствовано – так назывался «круглый стол», проведенный в Твери 11 марта 2016 г. тверскими общественниками Игорем Корпусовым и Артемом Важенковым.

впервые, как и полная расшифровка аудиозаписи основного допроса (20 марта 1991 г.), которая полностью до сих пор на языке подлинника не издавалась².

Информацией о том, что захоронения расстрелянных польских военнопленных могут находиться на территории ведомственных дач близ Медного, следователи ГВП располагали и незадолго до допроса Д.С. Токарева. А через несколько месяцев более точное место указали сотрудники Управления КГБ по Тверской области³ (которая до 17 июля 1990 г. носила название Калининской). Массовые захоронения расстрелянных польских военнопленных были установлены в августе 1991 г. в результате следственных действий советской ГВП, проведенных при участии польских специалистов на территории дачного участка Управления КГБ и Управления МВД по Тверской области в 2 км от Медного.

Хотя в 1991 г. была проведена только частичная эксгумация – вскрытию подверглась лишь небольшая часть всех могильных ям, а полному исследованию только одна из них, – этого оказалось достаточно, чтобы в процессуальном порядке достоверно установить: на исследованном участке погребены польские граждане, в большинстве своем полицейские, содержавшиеся с осени 1939 г. в Осташковском лагере НКВД СССР для военнопленных, расстрелянные весной 1940 г. Более подробно результаты эксгумации 1991 г. представлены ниже.

Значительно более полная эксгумация была осуществлена в 1995 г. после бурения в 1994 г. частой сетки зондировочных скважин на этой территории. В июне–августе 1995 г. были выявлены и вскрыты все могильные ямы с останками расстрелянных польских военнопленных, что позволило существенно расширить доказательную базу и упрочить основные выводы, сделанные на основании частичной эксгумации 1991 г., достоверно очертить весь участок захоронений расстрелянных польских граждан – пленников Осташковского лагеря НКВД. Раскопки и дополнительное бурение зондировочных скважин в 1995 г. позволили установить, что на этом участке, а также в полосе, прилегающей снаружи к его периметру, никаких других захоронений нет, в частности нет захоронений красноармейцев, погибших и умерших во время Великой Отечественной войны.

Детальные результаты эксгумации 1991 г. и их анализ были опубликованы в Польше в 1992 г. в специальном выпуске № 2 «Катынских тетрадей» – сборнике научных статей, подготовленных польскими специалистами, участвовавшими в следственных действиях ГВП⁴. Однако в России почти ничего опубликовано не было, кроме очень краткого (на половине страницы) и нуждающегося в уточнениях изложения общих выводов в книге Инессы Яжборовской, Анатолия Яблокова и Валентины Парсадановой⁵.

Подробные же данные значительно более полной эксгумации 1995 г. близ Медного во всем их объеме (прежде всего описание работ и конкретные сведения о всех находках, извлеченных вместе с человеческими останками из могильных ям), а также окончательные выводы не обнародованы даже в Польше, где были опубликованы только отдельные небольшие сообщения: статья археолога Юстына Скворона в малоизвестном региональном периодическом издании (бюллетене Музея города Згеж близ Лодзи), посвященная главным образом археолого-геологическим и топографическим

² Аудиозапись показаний Д.С. Токарева – это звуковая дорожка видеозаписи его допроса 20.03.1991. Вся видеозапись доступна в сети интернет: <https://www.youtube.com/watch?v=YoFEsrPgoOM> (Дата обращения 21.06.2019). Впервые расшифровка аудиозаписи показаний Д.С. Токарева была опубликована 25 лет назад, но только на польском языке, с рядом неточностей перевода (*Zeźnanie Tokariewa / pod red. M. Tarczyńskiego. Warszawa, 1994. 71 s. – Zeszyty Katyńskie nr 3* [«Катынские тетради», вып. 3.]; <https://pamiec.pl/pa/biblioteka-cyfrowa/zeszyty-katynskie/14726,Zeszyty-katynskie.html> Дата обращения 21.06.2019). На русском же языке показания Д.С. Токарева впоследствии публиковались по польскому изданию 1994 г., обычно лишь отдельными фрагментами в обратном переводе с польского (исключение составляет изданная в Москве в 2016 г. книга Н.В. Петрова «Награждены за расстрел», в которой цитаты из показаний Д.С. Токарева приведены на основании собственной расшифровки аудиозаписи, а не на основании польской публикации).

³ См.: Яжборовская И.С., Яблоков А.Ю., Парсаданова В.С. *Катынский синдром в советско-польских и российско-польских отношениях*. М., 2001. С. 313–314. Во втором издании книги (М., 2009) – С. 328.

⁴ *Zbrodnia katyńska. Droga do prawdy. Historia. Archeologia. Kryminalistyka. Polityka. Prawo* [Катынское преступление. Путь к правде. История. Археология. Криминалистика. Политика. Право] / pod red. M. Tarczyńskiego. Warszawa, 1992. 431 s. – *Zeszyty Katyńskie nr 2* [«Катынские тетради», вып. 2.]; <https://pamiec.pl/pa/biblioteka-cyfrowa/zeszyty-katynskie/14726,Zeszyty-katynskie.html> (Дата обращения 21.06.2019).

⁵ Яжборовская И.С., Яблоков А.Ю., Парсаданова В.С. *Катынский синдром...* С. 328 (во втором издании книги с. 343).

результатам исследования захоронений⁶, а также очень краткий раздел «Медное 1995» в обзорной статье Станислава Микке обо всех эксгумациях 1991 г. и 1994–1996 гг. в Катыни, Харькове и Медном⁷. Значительно позже Катынским музеем в Варшаве были опубликованы результаты исследования современными лабораторными методами некоторых извлеченных из захоронений почтовых открыток и писем, что позволило их прочитать и в большинстве случаев установить личности их получателей – пленников Осташковского лагеря (в одном случае установлена личность не получателя, а несостоявшегося отправителя – автора письма, которое военнопленный написал жене, но не успел отправить из лагеря). Очень ценно, что в издании Катынского музея помещены репродукции изученных открыток и писем⁸. Значение этих публикаций велико, однако на самом деле ни польские, ни российские читатели до сих пор не имели возможности ознакомиться во всей полноте с предметными результатами широкомасштабной эксгумации 1995 г. близ Медного. А российские читатели, если они не знали польского языка, не могли узнать и предметные результаты эксгумации 1991 г.

В условиях отсутствия в публичном доступе достаточной информации об эксгумациях 1991 г. и 1995 г. приверженцы отрицания расстрела польских военнопленных советскими органами (далее – «отрицатели»), отстаивающие версию совершения этого преступления немецко-фашистскими захватчиками, в последние годы бездоказательно распространяют утверждения о том, что на мемориальном кладбище близ Медного польские военнопленные, взятые в советский плен в 1939 г., вовсе не захоронены, а если там и погребены какие-то поляки – то это не 6300 пленников, содержащихся в Осташковском лагере в 1939–1940 гг., а всего 243 человека задержанных и интернированных органами НКВД в 1944–1945 гг. на территории Польши, а затем якобы приговоренных советским военным трибуналом к расстрелу за участие в нападениях на военнослужащих Красной армии в прифронтовой зоне. Остальные же погребенные в могилах на территории мемориального кладбища – это якобы красноармейцы, погибшие в боях с германской армией в 1941 г. либо умершие от ран в последующие годы войны, когда в Медном дислоцировались эвакуогоспитали Красной армии.

Такая ситуация диктует необходимость предоставить российским читателям возможность ознакомиться с ранее недоступными документальными материалами обеих эксгумаций в Медном – протоколом ГВП эксгумации 1991 г. (к которому приложено заключение комиссии судебно-медицинских экспертов) и польским отчетом об эксгумации 1995 г.

Протоколом эксгумации 1991 г. с приложенным заключением комиссии судебно-медицинских экспертов располагают и российская, и польская сторона, однако и этот протокол широкому кругу исследователей до сих пор известен не был и в нашей книге его копия факсимильно воспроизводится впервые.

Материалы эксгумации 1995 г. хранятся в Польше. В начале 2016 г. с согласия польского государственного ведомства – Совета по охране памяти борьбы и мученичества, под эгидой которого ранее была организована и осуществлена эта эксгумация, для архива Общества «Мемориал» была сделана фотокопия трех томов отчета о раскопках 1995 г. в Медном. После упразднения в Польше этого Совета в 2016 г.⁹ подлинник отчета был передан в Катынский музей – отдел Музея Войска Польского в Варшаве, от

⁶ Skowron J. *Archeologiczne aspekty poszukiwań „dołów śmierci” w Miednoje k/Tweru w 1995 r.* [Археологические аспекты поиска «ям смерти» в Медном близ Твери в 1995 г.] // *Katyń, Miednoje, Charków. Odsłanianie śladów zbrodni* [Катынь, Медное, Харьков. Открытие следов преступления]. Zgierz, 1996. S. 51–62. – Muzeum Miasta Zgierza. Prace i materiały. № 1/96. Помимо этой публикации существует еще неопубликованный, развернутый и значительно более детальный археологический отчет, в настоящее время хранящийся в Катынском музее – отделе Музея Войска Польского в Варшаве: Skowron J., Stasiak R. *Wyniki prac archeologicznych w Miednoje, okręg twerski, Federacja Rosyjska – czerwiec/sierpień 1995 r.* [Результаты археологических работ в Медном, Тверской округ, Российская Федерация – июнь/август 1995 г.]. 56 s. (Архивный шифр Катынского Музея МК-954-А).

⁷ Mikke S. *Ekshumacje katuńskie* [Катынские эксгумации] // Muzeum Katyńskie w Warszawie [Катынский музей в Варшаве]. Warszawa, 2001. S. 46–48.

⁸ ...wierzymy mocno że wrócisz... *Korespondencja wydobyta z dołów śmierci Charkowa i Miednoje ze zbiorów Muzeum Katyńskiego* [... мы твердо верим, что ты вернешься... Переписка, извлеченная из могильных ям Харькова и Медного. Из коллекции Катынского музея] / pod red. J. Furtaka. Warszawa, 2016. S. 70–164.

⁹ Часть функций упраздненного Совета перешла к Министерству культуры и национального наследия Республики Польша, а другая – к Институту национальной памяти.



Рис. 1. Эксгумация массовых захоронений на территории дачного участка УВД и УКГБ по Тверской области близ села Медное в августе 1991 г. Земля в раскопе окрашена темно-синим красителем служебного обмундирования довоенной польской полиции (фото А. Залэнского)



Рис. 2. Эксгумация 1991 г. близ Медного.
Работы в раскопе № 1 (фото А. Залэнского)



Рис. 3. Эксгумация 1991 г. близ Медного.
Человеческие останки, обнаруженные
16 августа 1991 г. в раскопе № 1
(фото А. Залэнского)



Рис. 4, 5. Эксгумация 1991 г. близ Медного.
Вскрытие экскаватором массового захоронения
(фото А. Памятных)



которого затем мы получили электронные копии (сканы) этого материала. Копия трех томов польского отчета 1995 г., хранящегося в Катинском музее в Варшаве¹⁰, факсимильно воспроизводится в нашей книге вместе с выполненным нами параллельным переводом на русский язык.

Формальный статус и решаемые задачи эксгумационных работ близ Медного в разные годы различались. В 1991 г. это были процессуальные следственные действия в рамках уголовного дела, а в 1994–1995 гг. официальной целью исследований было определение параметров, необходимых для проектирования мемориального кладбища. Это различие вынуждает представить результаты эксгумаций 1991 г. и 1995 г. по отдельности.

Результаты эксгумации 1991 г., зафиксированные в протоколе советской Главной военной прокуратуры и в польских публикациях

1. На территории дачного поселка УКГБ по Тверской области и УВД Тверского облисполкома обнаружены захоронения человеческих останков (главным образом костей) с многочисленными фрагментами обмундирования и снаряжения довоенной польской полиции, Тюремной стражи, Пограничной стражи, военнослужащих Корпуса охраны пограничья (КОП), а также с различными предметами и бумагами, принадлежавшими захороненным. В частности в захоронении был найден металлический учетный служебный знак № 1044 (округ I) довоенной польской Государственной полиции¹¹. Темно-синий краситель служебной формы польских полицейских придал земле внутри захоронения характерный оттенок того же цвета (см. Рис. 1, 2).
2. Из двух могильных ям, обнаруженных в секторах А и В одного обширного раскопа № 1¹², были извлечены останки не менее 243 человек¹³ (при этом могильная яма в секторе В была «вычерпана» до дна, а в секторе А эксгумация проводилась лишь в верхней части ямы¹⁴). После исследования эти останки были перезахоронены в деревянных гробах в новой братской могиле на той же территории, на возвышенности примерно в 50 метрах к северу-северо-западу от раскопа № 1, на поляне, на которой был установлен большой деревянный крест¹⁵.
3. В пределах обширного раскопа № 1 были обнаружены еще две могильные ямы – в секторах С и D¹⁶, кроме того, в разных местах на исследуемом участке за пределами раскопа № 1 с помощью экскаватора были сделаны еще 29 пробных раскопов, точное расположение которых было зафиксировано. В большинстве из них человеческих останков не оказалось, однако из раскопа № 29 было извлечено большое число разнообразных личных предметов и фрагментов польского полицейского и армейского обмундирования, а также 16 довоенных польских учетных служебных полицейских знаков¹⁷. В четырех же из этих пробных раскопов наличие человеческих останков вместе с фрагментами польского обмундирования было установлено, но их не извлекали, после обнаружения работы в этих раскопах были прекращены¹⁸.

¹⁰ Архивные шифры МК-(926, 927, 928)-А. Четвертый том отчета (МК-929-А) содержит только фотоотпечатки снимков, сделанных в ходе работ 1995 г., однако полученная нами копия этого тома не дает возможности качественного типографского воспроизведения. Поэтому в нашей книге мы используем любезно предоставленные Катинским музеем в Варшаве электронные копии исходных фотографий, сделанных участником эксгумации Александром Залэнским.

¹¹ С. 11 Протокола ГВП (см. ниже с. 144); Tucholski J. *Diariusz ekshumacji w Charkowie i Miednoje* [Дневник эксгумаций в Харькове и Медном] // *Zbrodnia katyńska. Droga do prawdy...* S. 218; Sawicki Z. *Badania z zakresu falerystyki, umundurowania, wyposażenia osobistego i obozowego* [Исследования в области фалеристики, обмундирования, личного и лагерного снаряжения] // *Zbrodnia katyńska. Droga do prawdy...* S. 343.

¹² С. 10, 43 Протокола ГВП (см. ниже с. 143, 176).

¹³ С. 5, 7 Заключение комиссии судебно-медицинских экспертов (см. ниже с. 205, 207).

¹⁴ С. 43 Протокола ГВП (см. ниже с. 176); Tucholski J. *Diariusz...* S. 235, 236, 241.

¹⁵ Mikke S. „Śpij, mężny” w Katyniu, Charkowie i Miednoje. Warszawa, 1998. S. 61; Микке С. «Спи, храбрый» в Катynie, Харькове и Медном. Варшава, 2001. С. 65; Tucholski J. *Diariusz...* S. 240, 243.

¹⁶ С. 33 Протокола ГВП (см. ниже с. 166); Tucholski J. *Diariusz...* S. 241; Nadolski A., Głosek M. *Archeologiczne aspekty akcji badawczej w Charkowie i w Miednoje 25 VII – 30 VIII 1991* [Археологические аспекты исследовательских работ в Харькове и в Медном 25 VII – 30 VIII 1991] // *Zbrodnia katyńska. Droga do prawdy...* S. 258–260, 262.

¹⁷ С. 53–63 Протокола ГВП (см. ниже с. 186–196); Tucholski J. *Diariusz...* 238, 239; Sawicki Z. *Badania z zakresu falerystyki...* S. 343–344.

¹⁸ С. 38–40, 63 Протокола ГВП (см. ниже с. 171–173, 196).



Рис. 6, 7. Эксгумация 1991 г. близ Медного. Работы в раскопе № 1 ведут военнослужащие Кантемировской дивизии. На верхнем снимке в центре руководитель следственной группы ГВП Александр Третецкий. На нижнем снимке в центре участник следственных действий ГВП, польский антрополог профессор Бронислав Млодзейовский, впоследствии ставший руководителем эксгумации 1995 г. (фото А. Памятных)





Рис. 8. Эксгумация 1991 г. близ Медного. Костные останки, поднятые из захоронения (фото А. Залэнского)



Рис. 9. Эксгумация 1991 г. близ Медного. Человеческие черепа, поднятые из захоронения, с зондами в выходных пулевых отверстиях, показывающими направление раневого канала (фото А. Залэнского)



Рис. 10. Эксгумация 1991 г. близ Медного.
Обувь, поднятая из захоронения (фото А. Залэнского)

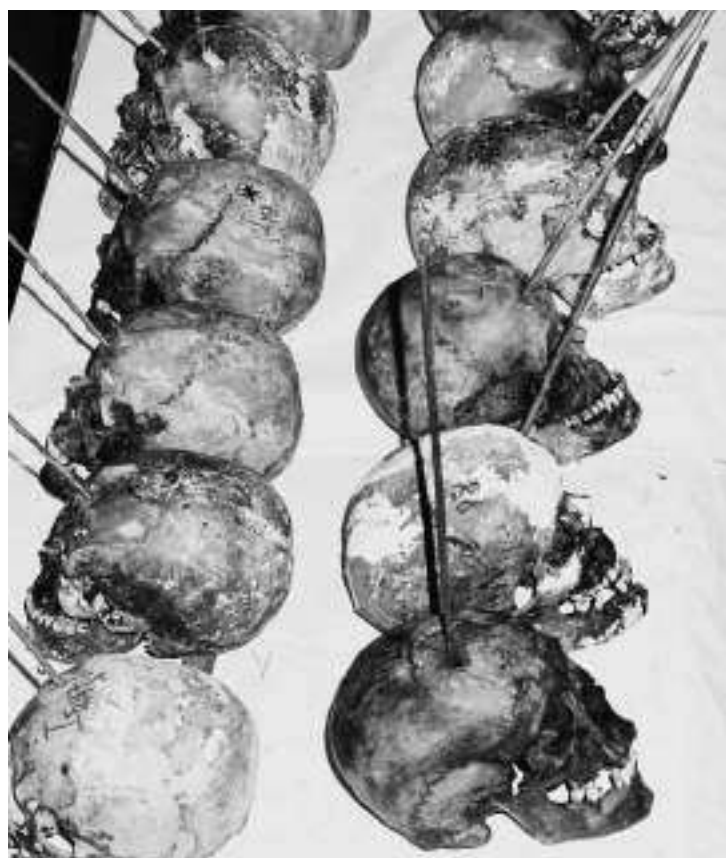

Рис. 11. Эксгумация 1991 г. близ Медного.
Предметы личного пользования, поднятые
из захоронения (фото А. Залэнского)



Рис. 12, 13. Эксгумация 1991 г. близ Медного. Останки, поднятые из могильной ямы № 1В и из верхней части могильной ямы № 1А (в секторах В и А раскопа № 1), перезахоронены в деревянных гробах в устроенной неподалеку новой братской могиле (фото А. Залэнского)



4. При исследовании извлеченных костных останков обнаружены многочисленные огнестрельные повреждения черепов, полученные в результате выстрелов в затылок или верхний отдел шеи (с выходными пулевыми отверстиями в области лба или лица) и ставшие причиной смерти захороненных людей (см. Рис. 9).
Размеры и характер подавляющего большинства огнестрельных повреждений, пули, обнаруженные в складках одежды и (в нескольких случаях слепых ранений) в полости черепа, а также гильзы, найденные среди извлеченных останков, свидетельствуют о том, что эти повреждения причинялись выстрелами из оружия калибра 7,65 мм, к классу которого относится, в частности, пистолет системы «Вальтер»¹⁹. Всего из захоронений были извлечены 15 стреляных пистолетных гильз калибра 7,65 мм и 20 пистолетных пуль от патронов того же калибра с характерными следами полей и нарезав канала ствола, соответствующими пистолетам «Вальтер»²⁰. Напомним, что бывший в 1940 г. начальником УНКВД по Калининской области Д.С. Токарев в своих показаниях в 1991 г. сообщил, что пистолеты именно этой системы были использованы для расстрела польских военнопленных в Калинин²¹.
5. Вместе с останками из захоронений было извлечено значительное количество различных бумаг, в том числе фрагменты газет и несколько десятков документов, содержащих персональные данные и другую информацию – личные удостоверения и официальные справки самого разного рода, личные рукописные заметки (дневниковые записи, списки товарищей по плену, в частности списки пленников, размещенных в разных комнатах IV корпуса Осташковского лагеря), почтовая корреспонденция (письма и открытки, адресованные военнопленным, квитанции телеграмм)²².
6. В найденных в ходе эксгумации 1991 г. документах и бумагах с записями, включая рукописные списки отдельных групп товарищей по плену, прочитаны имена и фамилии 242 человек²³. Лишь часть записей в найденных документах и бумагах удалось прочитать в полевых условиях в период проведения эксгумации, а остальные были прочитаны позже в лабораторных условиях специалистами Центральной криминалистической лаборатории Главного управления польской полиции. Поэтому в протоколе ГВП, составление которого было закончено в день окончания эксгумации, зафиксированы только прочитанные на месте личные данные 93 человек²⁴, а персоналии остальных 149 человек значатся только в польских публикациях. В польских публикациях содержатся и те имена, которые зафиксированы в протоколе ГВП, причем в некоторых именах и фамилиях в результате лабораторного исследования найденных бумаг и документов исправлены неточности и искажения, возникшие при первичном прочтении в полевых условиях²⁵.
7. Подавляющее большинство из числа 242 тех, чьи персоналии были прочитаны в найденных при эксгумации бумагах и документах – а именно 227 человек, вне всяких сомнений значатся в основном архивном источнике, позволяющем установить практически полный персональный состав казненных узников Осташковского лагеря – в 65 списках-предписаниях Управления НКВД СССР по делам о военнопленных об отправке в апреле и мае 1940 г. военнопленных из этого лагеря в УНКВД по Калинин-

¹⁹ С. 10–12, 15, 16, 19–20, 63 Протокола ГВП (см. ниже с. 143–145, 148, 149, 152–153, 196); С. 5–7 Заключение комиссии судебно-медицинских экспертов (см. ниже с. 205–207).

²⁰ Rosiak J. *Badania elementów amunicji i broni palnej wydobytych w czasie ekshumacji w Charkowie i w Miednoje [Исследование элементов боеприпасов и огнестрельного оружия, извлеченных во время эксгумации в Харькове и Медном] // Zbrodnia katyńska. Droga do prawdy...* S. 358, 360. Пуль от патронов иного калибра – 7,62 мм к револьверу системы «Наган» – было найдено только две (Rosiak J. Там же; С. 8 Протокола ГВП. См. ниже с. 141).

²¹ С. 8 Протокола допроса Д.С. Токарева 20.03.1991 (см. ниже с. 119); расшифровка аудиозаписи допроса Д.С. Токарева 20.03.1991 (см. ниже с. 78, 79).

²² С. 20, 23–26, 28, 29, 31, 32, 34, 35, 37, 38, 45–51 Протокола ГВП (см. ниже с. 153, 156–159, 161, 162, 164, 165, 167, 168, 170, 171, 178–184); Tucholski J. *Diariusz...* S. 225, 227, 230–234, 236–241; Buduj E., Tucholski J. *Badania kryminalistyczne i historyczne dokumentów ujawnionych w toku ekshumacji w Charkowie i Miednoje [Криминалистические и исторические исследования документов, выявленных в ходе эксгумации в Харькове и Медном] // Zbrodnia katyńska. Droga do prawdy...* S. 284–295, 305–328.

²³ Почти точное совпадение числа прочитанных персоналий (242) с нижней границей числа людей (243), чьи останки были извлечены в 1991 г., является случайным!

²⁴ С. 23, 26, 28–29, 31, 32, 34, 35, 37, 38, 46–51 Протокола ГВП (см. ниже с. 156, 159, 161–162, 164, 165, 167, 168, 170, 171, 179–184).

²⁵ Tucholski J. *Diariusz...* S. 230–232, 236–238; Buduj E., Tucholski J. *Badania kryminalistyczne...* S. 286–295, 305–328.

ской области²⁶ (которое, как мы знаем, в частности из показаний бывшего начальника УНКВД Д.С. Токарева, и осуществляло расстрелы под руководством и при непосредственном участии командированных из Москвы чекистов). Еще восемь человек значатся в этих списках-предписаниях предположительно, так как в их фамилиях или именах в найденных при эксгумации бумагах имеются те или иные отличия от личных данных в списках-предписаниях²⁷. Среди остальных семи человек, чьи фамилии и имена имеются в найденных в ходе эксгумации бумагах и документах, один пленник умер в лагере в декабре 1939 г.²⁸, один в апреле 1940 г. был отправлен не на расстрел, а в Юхновский лагерь²⁹, из фамилии еще одного удалось прочитать только две первые буквы, что не позволяет искать соответствие с личными данными в документах НКВД³⁰, и четверых человек установить в документах НКВД не удалось³¹.

8. Несмотря на то, что в списках-предписаниях НКВД об отправке в калининское областное УНКВД (т.е. на расстрел) значится подавляющее большинство тех 242 человек, чьи персоналии были установлены на основании обнаруженных в ходе эксгумации артефактов, далеко не для каждого из них найденные бумаги дают основание считать, что его останки погребены именно в той могильной яме, из которой извлечен документ, содержащий его личные данные. Дело в том, что большинство личных данных прочитано в разнообразных рукописных списках, составленных самими узниками в период пребывания в плену. В апреле или мае 1940 г. пленники, значащиеся в ранее составленных их товарищами списках, могли быть отправлены в Калинин и там расстреляны в разные дни и поэтому захоронены в разных могильных ямах, а не обязательно в той, в которой погребен пленник, имевший при себе найденный в результате эксгумации список. Кроме того, отдельные люди, значащиеся в рукописных списках, могли быть отправлены из Осташковского лагеря в другие места и органы НКВД еще до начала операции по «разгрузке» (отправке на расстрел). Основанием считать, что человек, чьи личные данные прочитаны в бумагах, найденных в ходе эксгумации, погребен именно в том захоронении, из которого извлечен бумажный документ, могут быть только те бумаги, которые люди обычно держат при себе, – удостоверения личности, письма или почтовые открытки от родственников или знакомых, неотправленные письма, написанные самим пленником, другие личные документы.

Бумажные документы такого рода, найденные в 1991 г., позволяют установить фамилии и имена 16 польских полицейских и служащих Тюремной стражи и утверждать, что они захоронены именно в исследованных в 1991 г. могильных ямах, причем все

²⁶ Российский государственный военный архив (РГВА). Ф. 1/п. Оп. 3е. Д. 3. Л. 1–340.

²⁷ Вайнерт Ян (с. 49 Протокола ГВП. См. ниже с. 182) – это, вероятно, Вайхерт Ян Янович, 1907 г.р. (РГВА. Ф. 1/п. Оп. 3е. Д. 3. Л. 171. № 81 в списке-предписании № 027/1); ...rega (первые буквы фамилии прочитать не удалось) Józef s. Karola, ur. w 1914 r. (Buduj E., Tucholski J. *Badania kryminalistyczne...* S. 309) – это, возможно, Митренга Юзеф Юзевич, 1914 г.р. (РГВА. Ф. 1/п. Оп. 3е. Д. 3. Л. 283. № 73 в списке-предписании № 050/1); Grąjek Józef (Buduj E., Tucholski J. *Badania kryminalistyczne...* S. 320. Nr 13) – это, вероятно, Гаек Юзеф Янович, 1913 г.р. (РГВА. Ф. 1/п. Оп. 3е. Д. 3. Л. 82. № 73 в списке-предписании № 016/2); Дебан Мечислав, прож. Радом, ул. Словацкого № 109 (с. 38 Протокола ГВП. См. ниже с. 171) или Demb... (окончание фамилии прочитать не удалось) Mieczysław, zam. Radom, ul. Słowackiego 109 (Buduj E., Tucholski J. *Badania kryminalistyczne...* S. 327. Nr 6) – это Дымбат Мечислав Адольфович, 1896 г.р. (РГВА. Ф. 1/п. Оп. 3е. Д. 3. Л. 139. № 59 в списке-предписании № 023/4); Бжанка Цырьль (с. 48 Протокола ГВП. См. ниже с. 181) – это, возможно, Бжоза Цырьль Теофилович, 1897 г.р. (РГВА. Ф. 1/п. Оп. 3е. Д. 3. Л. 283. № 75 в списке-предписании № 050/1); Коцек Августин с. Павла, 1890 г.р. (с. 49 Протокола ГВП. См. ниже с. 182) – это, возможно, Коцек Людвиг Павлович, 1890 г.р. (РГВА. Ф. 1/п. Оп. 3е. Д. 3. Л. 260. № 99 в списке-предписании № 044/2); Wilczak Stanisław s. Jana, 1900 г.р. (Buduj E., Tucholski J. *Badania kryminalistyczne...* S. 311. Nr 8) – это, возможно, Вильчак Чеслав Янович, 1900 г.р. (РГВА. Ф. 1/п. Оп. 3е. Д. 3. Л. 311. № 47 в списке-предписании № 054/1); (фамилию прочитать не удалось) Dominik s. Kazimierza (Buduj E., Tucholski J. *Badania kryminalistyczne...* S. 309. Nr 1) – это, возможно, Дудек Доминик Казимирович, 1895 г.р. (РГВА. Ф. 1/п. Оп. 3е. Д. 3. Л. 291. № 23 в списке-предписании № 050/3).

²⁸ Jarząbek Antoni s. Józefa, ur. 1900 (Buduj E., Tucholski J. *Badania kryminalistyczne...* S. 315. Nr 10) – Яжомбек Антон Иосифович, умер в Осташковском лагере 29.12.1939 (РГВА. Ф. 1/п. Оп. 1е. Д. 6. Л. 106–1а, 7, 23, 25–27).

²⁹ Małek Jan s. Walentego, ur. 1913 (Buduj E., Tucholski J. *Badania kryminalistyczne...* S. 316. Nr 22) – Малэк Ян Валентинович, 1913 г.р., 16.05.1940 прибыл в Юхновский лагерь из Осташковского лагеря (РГВА. Ф. 1/п. Оп. 2е. Д. 14. Л. 237. № 21).

³⁰ Wi... Franek (Buduj E., Tucholski J. *Badania kryminalistyczne...* S. 326. Nr 78).

³¹ Гжышка Ян-Францишек (с. 47 Протокола ГВП. См. ниже с. 180) или Gryska Jan Franciszek s. Stanisława, ur. 22.03.1900 w Warszawie, zam. Będzin, ul. Kołłątaja (Tucholski J. *Diariusz...* S. 237; Buduj E., Tucholski J. *Badania kryminalistyczne...* S. 287); Buryń Jan, Dement Karol, Walczek Emil (Buduj E., Tucholski J. *Badania kryminalistyczne...* S. 319. Nr 2, 5; S. 325. Nr 70).

они, кроме одного человека (Гжышка или Грышка Ян-Францишек – см. ниже сноску 50), значатся в списках-предписаниях НКВД за апрель 1940 г. об отправке военнопленных из Осташковского лагеря в калининское областное УНКВД. Личные данные 11 из них были прочитаны в полевых условиях в ходе эксгумации и зафиксированы в Протоколе ГВП (в отдельных случаях с некоторыми искажениями написания из-за неполной разборчивости текста документов сразу после извлечения из захоронения). Ниже их фамилии и имена перечислены в порядке обнаружения документов, в написании, принятом в их биограммах в Т. 1 и 2 нашей книги, а также с указанием написания в Протоколе ГВП и польского написания, установленного в результате исследования найденных бумаг в лабораторных условиях:

1. Райхерт Люциан (Ройхер Лутцян, Райкерт, Райхерт Стефан [!], имя отца Кароль, 1901 г.р.; Rajchert Lucjan s. Karola, ur. 1901³²; список-предписание № 019/2 – Райхерт Люциан Карлович, 1901 г.р.³³);

2. Янковский Ян (Jankowski Jan, ur. 16.05.1900, syn Franciszka i Marianny; Янковский Ян, род. 16.05.1900, сын Францишка и Марианны³⁴; список-предписание № 019/2 – Янковский Ян Францевич, 1900 г.р.³⁵);

3. Выкуп Марцин (Вискуп Морцин, сын Яна; Wyskup Marcin³⁶; список-предписание № 019/2 – Вескуп Мартын Иванович, 1883 г.р.³⁷);

4. Слабелепши Вацлав (Słabolepszy Waśław, Слабелепши Вацлав³⁸; список-предписание № 019/1 – Слабелепши Вацлав Михайлович, 1912 г.р.³⁹);

5. Шван Хенрык (Szwan Henryk s. Wiktora i Franciszki, Шван Генрик, сын Виктора и Францишки⁴⁰; список-предписание № 019/3 – Шван Генрих Викторович, 1898 г.р.⁴¹);

6. Свидерский Марцин (Свидерский Марцин, сын Францишка и Марианны Świdorski Marcin s. Franciszka i Marianny⁴²; список-предписание № 019/1 – Свидерский Марчин Францевич, 1888 г.р.⁴³);

7. Сташчик Юзеф (Staszczyk Józef, ur. 06.01.1901, Сташчик Юзеф, род. 06.01.1901, сын Юзефа⁴⁴; список-предписание № 019/1 – Стащик Юзеф Юзефович, 1901 г.р.⁴⁵);

8. Янишевский Владислав (Янишиевский, Янишевский Станислав [!], Janiszewski Władysław s. Stanisława⁴⁶; список-предписание № 019/2 – Янишевский Владислав Станиславович, 1902 г.р.⁴⁷);

32 С. 23, 48–50 Протокола ГВП (см. ниже с. 156, 181–183); Tucholski J. *Diariusz...* S. 227, 236; Buduj E., Tucholski J. *Badania kryminalistyczne...* S. 284, 290.

33 РГВА. Ф. 1/п. Оп. 3е. Д. 3. Л. 93.

34 С. 28, 29 Протокола ГВП (см. ниже с. 161, 162); Tucholski J. *Diariusz...* S. 230; Buduj E., Tucholski J. *Badania kryminalistyczne...* S. 289.

35 РГВА. Ф. 1/п. Оп. 3е. Д. 3. Л. 90.

36 С. 31 Протокола ГВП (см. ниже с. 164); Tucholski J. *Diariusz...* S. 231; Buduj E., Tucholski J. *Badania kryminalistyczne...* S. 287, 293.

37 РГВА. Ф. 1/п. Оп. 3е. Д. 3. Л. 93.

38 С. 32 Протокола ГВП (см. ниже с. 165); Tucholski J. *Diariusz...* S. 230; Buduj E., Tucholski J. *Badania kryminalistyczne...* S. 288, 293.

39 РГВА. Ф. 1/п. Оп. 3е. Д. 3. Л. 98 (см. Т. 1. С. 39).

40 С. 34 Протокола ГВП (см. ниже с. 167); Tucholski J. *Diariusz...* S. 232; Buduj E., Tucholski J. *Badania kryminalistyczne...* S. 288.

41 РГВА. Ф. 1/п. Оп. 3е. Д. 3. Л. 86.

42 С. 34, 35 Протокола ГВП (см. ниже с. 167, 168); Tucholski J. *Diariusz...* S. 232; Buduj E., Tucholski J. *Badania kryminalistyczne...* S. 287–288, 293.

43 РГВА. Ф. 1/п. Оп. 3е. Д. 3. Л. 98 (см. Т. 1. С. 39).

44 С. 35 Протокола ГВП (см. ниже с. 168); Tucholski J. *Diariusz...* S. 232; Buduj E., Tucholski J. *Badania kryminalistyczne...* S. 289, 293.

45 РГВА. Ф. 1/п. Оп. 3е. Д. 3. Л. 95 (см. Т. 1. С. 36).

46 Из могильной ямы № 1В были извлечены несколько личных документов этого человека: свидетельство о рождении, свидетельство о браке, военный билет, карточка об увольнении с военной службы 23.05.1932, удостоверение на «Стрелковый знак», карманный еженедельник с рукописными записями. В полевых условиях удалось прочитать на двух документах только фамилию и имя (с. 46–47 Протокола ГВП. См. ниже с. 179–180), однако в качестве его имени, по-видимому, было ошибочно принято имя его отца. В дальнейшем в лабораторных условиях были прочитаны полные личные данные с именем Władysław (Buduj E., Tucholski J. *Badania kryminalistyczne...* S. 288, 293), в частности, в свидетельстве о рождении значится: Janiszewski Władysław, data urodzin – 15 kwiecień 1902, imiona rodziców – Stanisław i Marjanna z Dąbskich (Катынский музей в Варшаве. МК-335-А. В отличие от отчетливого имени его отца, его собственное имя сохранилось не полностью из-за повреждения поверхности документа в этом месте, что, по-видимому, и привело к неправильному распознаванию имени при прочтении сразу после извлечения из захоронения. Однако при прочтении в лаборатории первые буквы имени Władę... видны отчетливо – см. рис. 15).

47 РГВА. Ф. 1/п. Оп. 3е. Д. 3. Л. 90.



Рис. 14. Эксперт исследует свидетельство о рождении и крещении дочери полицейского Яна Янковского, извлеченное 21 августа 1991 г. из могильной ямы № 1В (сектор В раскопа № 1) (фото А. Памятных)

RZECZPOSPOLITA POLSKA

Województwo i Starostwo kieleckie, Gmina *m. Kielce*
 Os. kielce, Nr aktu *985*

ŚWIADECTWO URODZIN

PARAFIA KATEDRALNA W KIELCACH

Miejscowość urodzenia	Imię i nazwisko urodzonego	Data urodzin			Imiona i nazwiska rodziców
		Dzień	Miesiąc	Rok	
<i>Kielce</i>	<i>Władysław Januszewski</i>	<i>26</i>	<i>augusta</i>	<i>1921</i>	<i>Stanisław Januszewski i Maria Januszewska z Chybińskich</i>

Słownie: tysiąc *dwadzieścia sześć* dni roku.

Kielce, dnia *26* *augusta* 1921 r.

Proboszcz

Рис. 15. Свидетельство о рождении Владислава Янишевского, извлеченное 26 августа 1991 г. из могильной ямы № 1В (Катынский музей в Варшаве. МК-335-А)

9. Пудляж Стефан (Пудляж или Пудляк Стефан, Pudlarz Stefan⁴⁸; список-предписание № 019/1 – Пудляж Стефан Адамович, 1889 г.р.⁴⁹);

10. Грышка Ян-Францишек (Гжышка Ян-Францишек, Gryszka Jan Franciszek s. Stanisława i Franciszki, ur. 22.03.1900 w Warszawie, zam. Będzin, ul. Kołłątaja⁵⁰ [род. 22.03.1900 в Варшаве, прож. в г. Бендзин Келецкого воеводства, ул. Коллонтая]);

11. Франкевич Хенрык (Генрик ...нкевич с. Феликса и Софии, род. 01.03.1909 в Лодзи; Henryk [...]szkiewicz s. Feliksa i Zofii, ur. 01.03.1909 w Łodzi⁵¹; список-предписание № 019/2 – Франкеевич Генрих Феликсович, 1909 г.р.⁵²).

Фамилии и имена еще пяти человек, которых можно считать захороненными именно в исследованных могильных ямах, удалось прочитать в их личных документах лишь позднее в Центральной криминалистической лаборатории полиции в Польше, поэтому в протоколе эксгумации ГВП они не значатся, их личные данные, установленные на основании извлеченных при эксгумации документов и бумаг, приведены в польских публикациях 1992 г. Все пятеро значатся в списках-предписаниях об отправке из Осташковского лагеря в УНКВД по Калининской области:

12. Браницкий Северин (Branicki Seweryn s. Kajetana⁵³; список-предписание № 019/1 – Броницкий [!] Северин Кайтанович, 1890 г.р.⁵⁴);

13. Вальковский Ян (Walkowski Jan s. Józefa, ur. 17.11.1897⁵⁵; список-предписание № 026/1 – Вальковский Ян Юзефович, 1897 г.р.⁵⁶);

14. Пшибыла Юзеф (Przybyła Józef s. Adolfa, ur. 1915⁵⁷; список-предписание № 019/3 – Пшибыла Юзеф Адольфович, 1915 г.р.⁵⁸);

15. Мацошек Францишек (Macoszek Franciszek⁵⁹; список-предписание № 019/1 – Мацошек Францишек Юлюшевич, 1893 г.р.⁶⁰);

48 С. 47 Протокола ГВП (см. ниже с. 180); Tucholski J. *Diariusz...* S. 237; Buduj E., Tucholski J. *Badania kryminalistyczne...* S. 287.

49 РГВА. Ф. 1/п. Оп. 3е. Д. 3. Л. 96 (см. Т. 1. С. 37).

50 С. 47 Протокола ГВП (см. ниже с. 180); Tucholski J. *Diariusz...* S. 237; Buduj E., Tucholski J. *Badania kryminalistyczne...* S. 287. Личные данные прочитаны в военном билете, обнаруженном при эксгумации за голенищем сапога. Категория документа и место, где он был спрятан, свидетельствуют, что он находился при владельце, который был погребен именно в исследованном захоронении (в могильной яме № 1В). Следовательно, он был расстрелян как один из узников Осташковского лагеря. Однако его личные данные не значатся в списках-предписаниях НКВД об отправке из Осташковского лагеря в УНКВД по Калининской области. Можно предположить, что, находясь в плену, он скрыл свои настоящие фамилию и имя и числился под какими-то другими, под которыми и был внесен в один из списков-предписаний и под которыми был казнен. Другая гипотетическая возможность – что он по какой-то причине покинул лагерь еще до начала операции по отправке военнопленных из Осташковского лагеря в калининское областное УНКВД (например, его могли направить на следствие в другой орган НКВД или на лечение в медицинское учреждение), затем в период операции был включен в один из «расстрельных» списков, которые из Москвы направлялись начальнику УНКВД одновременно с направлением списка-предписания лагерю (Лебедева Н.С. *Катынь. Преступление против человечества*. М., 1994. С. 177–178. Подробнее о «расстрельных» списках см. с. 53 Т. 1 нашей книги), но при этом в список-предписание об отправке из Осташковского лагеря он не попал, так как в лагере не находился. К сожалению, архивные документы, которые могли бы подтвердить эти предположения, не найдены.

Под фамилией Гришко (и с совпадающими установочными данными, включая точную дату и место рождения) он значится как служащий полиции Келецкого воеводства (в звании пшодовника) в одном из многочисленных списков полицейских «бывшей Польши» (составленных в конце 1939 г. – начале 1940 г. в ГУТБ НКВД СССР по материалам польской полиции, обнаруженным в западных областях УССР и БССР, т.е. на захваченных Советским Союзом восточных территориях довоенного польского государства), разосланных в Киев и Минск наркомом НКВД УССР Серову и НКВД БССР Цанаве с указанием принять меры к розыску и аресту значащихся в списках лиц (Отраслевой государственный архив Службы безопасности Украины, украинская аббревиатура ГДА СБУ. Ф. 13. Оп. 1. Д. 300. Т. 4. Л. 168. № 1627. Об этих «розыскных» списках см. также с. 93–94 Т. 1 нашей книги).

51 С. 51 Протокола ГВП (см. ниже с. 184); Tucholski J. *Diariusz...* S. 238; Buduj E., Tucholski J. *Badania kryminalistyczne...* S. 290–292. В извлеченном при эксгумации военном билете удалось прочитать фамилию без первых букв, а также полностью имя, имена отца и матери, дату и место рождения, что позволило однозначно установить полную фамилию на основании имеющихся архивных данных о личном составе довоенной польской полиции (ГДА СБУ. Ф. 13. Оп. 1. Д. 436. Т. 5. Л. 125. № 1003; Ф. 71. Оп. 9. Д. 24. Л. 50. № 1027).

52 РГВА. Ф. 1/п. Оп. 3е. Д. 3. Л. 89.

53 Buduj E., Tucholski J. *Badania kryminalistyczne...* S. 286, 293.

54 РГВА. Ф. 1/п. Оп. 3е. Д. 3. Л. 96 (см. Т. 1. С. 37).

55 Buduj E., Tucholski J. *Badania kryminalistyczne...* S. 286.

56 РГВА. Ф. 1/п. Оп. 3е. Д. 3. Л. 149.

57 Buduj E., Tucholski J. *Badania kryminalistyczne...* S. 286.

58 РГВА. Ф. 1/п. Оп. 3е. Д. 3. Л. 87.

59 Buduj E., Tucholski J. *Badania kryminalistyczne...* S. 286.

60 РГВА. Ф. 1/п. Оп. 3е. Д. 3. Л. 94 (см. Т. 1. С. 35).

16. Венде Зигфрид (Woende, Moende или Woende Zygfryd⁶¹; список-предписание № 019/3 – Венде Зикфрид Эмильевич, 1903 г.р.⁶²).

Главная военная прокуратура тоже считает установленными личности 16 человек, захороненных вблизи Медного⁶³, однако их список, по-видимому, частично отличается от приведенного выше. Хотя ГВП не сообщила имена и фамилии тех, кого посчитала установленными, однако исходя из формулировок в тексте Протокола эксгумации можно предположить, что это девять человек, чьи личные документы удалось прочитать на месте эксгумации (они уже были перечислены выше: Райхерт Люциан, Янковский Ян, Выскуп Марцин, Слаболепши Вацлав, Шван Хенрык, Свидерский Марцин, Сташчик Юзеф, Янишевский Владислав/Станислав и Пудляж Стефан), а также семь из десяти человек, значащихся в рукописном списке на листке бумаги, извлеченном из захоронения 24 августа 1991 г.⁶⁴ (см. Рис. 16): Собчак Михаил⁶⁵ (Sobczak Michał), Малолепши Леон (Małolepszy Leon), Есёновский Леон (Jesionowski Leon), Гломб Ян (Głomb, Głab Jan), Варыбеда Станислав (Warybieda Stanisław)⁶⁶, Палыга Анджей (Pałyga Andrzej) и Телецкий (Тэлецкий) Михал (Telecki Michał)⁶⁷. Все они значатся в списках-предписаниях об отправке из Осташковского лагеря в распоряжение УНКВД по Калининской области, которое, как мы знаем, и осуществляло расстрелы. Однако отметим, что найденный в могильной яме список скорее всего не может считаться доказательством того, что все значащиеся в нем люди погребены именно в этой яме, т.е. этот список не может быть основанием для установления личностей захороненных людей.

9. В извлеченных из могильных ям бумагах обнаружены прямые доказательства того, что польские военнопленные, чьи останки были захоронены в этих ямах, до расстрела содержались в Осташковском лагере военнопленных. Это дневниковые записи шести человек, которые написали о своем попадании в плен и затем о приезде в Осташков и прибытии в Нилову Пустынь на острове Столбный на озере Селигер (в четыре разные дня в октябре, ноябре и декабре 1939 г.)⁶⁸. Нахождение в Осташковском лагере подтверждается также другими извлеченными из могил бумагами, принадлежавшими семерым военнопленным, – адресами получателей на письмах и телеграмме, присланных в лагерь пятерым из них⁶⁹, записью «Stoupnow – wyspa Seligerskie jezioro» [«Стоупнов – остров Селигерское озеро»] в еженедельнике шестого⁷⁰ и заявлением седьмого на имя начальника Осташковского лагеря с просьбой выдать шинель или фуфайку⁷¹. Среди извлеченных при эксгумации бумаг оказались также два бланка-наряда на работы за подписью начальника Осташковского лагеря Борисовца⁷² и бланк истории болезни с текстом (заголовком?) «НКВД СССР Осташков лагерь военнопленных...»⁷³. Тот факт, что люди, чьи останки погребены в захоронениях вблизи Медного, ранее пребывали в

61 Tucholski J. Diariusz... S. 237; Buduj E., Tucholski J. *Badania kryminalistyczne...* S. 288.

62 РГВА. Ф. 1/п. Оп. 3е. Д. 3. Л. 85.

63 Яжборовская И.С., Яблоков А.Ю., Парсаданова В.С. *Катынский синдром...* С. 328. (во втором издании книги с. 343).

64 Протокол ГВП. С. 37–38 (см. ниже с.170–171); Катынский музей в Варшаве. МК-354-А (подлинник списка).

65 По неизвестной причине в его случае на с. 37 Протокола ГВП (см. ниже с. 170) в отметке «Проверено, значит в списке по Старобельскому лагерю» лагерь указан ошибочно. В Старобельском лагере военнопленного с таким именем и фамилией не было, а значит он в «осташковском» списке-предписании № 016/2 и в списке семей военнопленных Осташковского лагеря (РГВА. Ф. 1/п. Оп. 3е. Д. 3. Л. 79; Ф. 31/п. Оп. 8. Д. 21. Л. 18).

66 Правильная фамилия Варабида (Warabida).

67 Протокол ГВП. С. 37–38; Buduj E., Tucholski J. *Badania kryminalistyczne...* S. 327–328.

68 В полевых условиях во время эксгумации были прочитаны дневниковые записи двух человек, личности которых установить не удалось (с. 38, 47–48 Протокола ГВП. См. ниже с. 171, 180–181; Buduj E., Tucholski J. *Badania kryminalistyczne...* S. 286, 293; Катынский музей в Варшаве. МК-354-А), а дневниковые записи четверых (Юзефа Сташчика, Хенрыка Франкевича, Северина Браницкого и еще одного неизвестного автора) были прочитаны позже в польской Центральной криминалистической лаборатории (Buduj E., Tucholski J. *Badania kryminalistyczne...* S. 289–292).

69 Получатели: Марцин Выскуп (Вискуп), Хенрык Шван, Марцин Свидерский, Юзеф Сташчик, Северин Браницкий (с. 31, 34, 35 Протокола ГВП. См. ниже с. 164, 167, 168; Buduj E., Tucholski J. *Badania kryminalistyczne...* S. 286, 293).

70 Владислав Янишевский (Buduj E., Tucholski J. *Badania kryminalistyczne...* S. 293).

71 Вуйцик Ян Юзефович из 4-й роты 4-го корпуса. Его заявление найдено среди других бумаг, принадлежавших Люциану Райхерту, который, возможно, исполнял обязанности старшего по корпусу (Buduj E., Tucholski J. *Badania kryminalistyczne...* S. 290, 294).

72 С. 25 Протокола ГВП (см. ниже с. 158).

73 С. 48 Протокола ГВП (см. ниже с. 181); Buduj E., Tucholski J. *Badania kryminalistyczne...* S. 294.



Рис. 16. Извлеченный из захоронения 24 августа 1991 г. листок (лицевая и оборотная стороны) с текстом на польском языке: рукописным поименным списком десяти человек и записанными датами и местами на пути в Осташковский лагерь (Катынский музей в Варшаве. МК-354-А). Перевод текста на русский язык:

- 1/ Собчак Михал, ст.[арший] пост.[ерунковый], прож.[ивающий] Тшчев [правильно: Тчев], ул.] Поморска № 8
- 2/ Малолепши Леон, ст. пост., прож. Плужница, пов.[ят] Вомбжезьно
- 3/ Есёновский Леон, прож. в Вомбжезьно, ул. Мар.[шала] Пилсудского 20
- 4/ Гломб Ян, прож. Сочув [правильно: Сончув], пов. Бендзин
- 5/ Попюл Стан[ислав], прож. Лагиша, пов. Бендзин
- 6/ Дэмбад [правильно: Дымбат] Мечислав, прож. Радув [правильно: Грабув], ул. Словацкого № 109
- 7/ Антцыянец [правильно: Анкянец] Роман, Кельце, ул. Гловацкого № 2
- 8/ Варыбеда [правильно: Варабида] Станисл.[ав], прож. Гродзиск, пов. Бендзин
- 9/ Палыга Анджей, прож. Сосновец, пов. Бендзин
С 30.9.39 тюрьма Луцк
11.11.39 выезд в Шепетовку
при[езд] 17.XI 39
Выезд из Шепетовки в день
11 ноября 39, приезд в
Осташков Калиниская Область
ящик почтовый № 37 и Выезд*
- 10/ Тэлецкий Михал, Броды, пов. Ежевский [правильно: Илжецкий].

* Записанные даты отъезда из Луцка и прибытия в Шепетовку, по-видимому, спутаны с датами отъезда из Шепетовки и прибытия в Осташков.

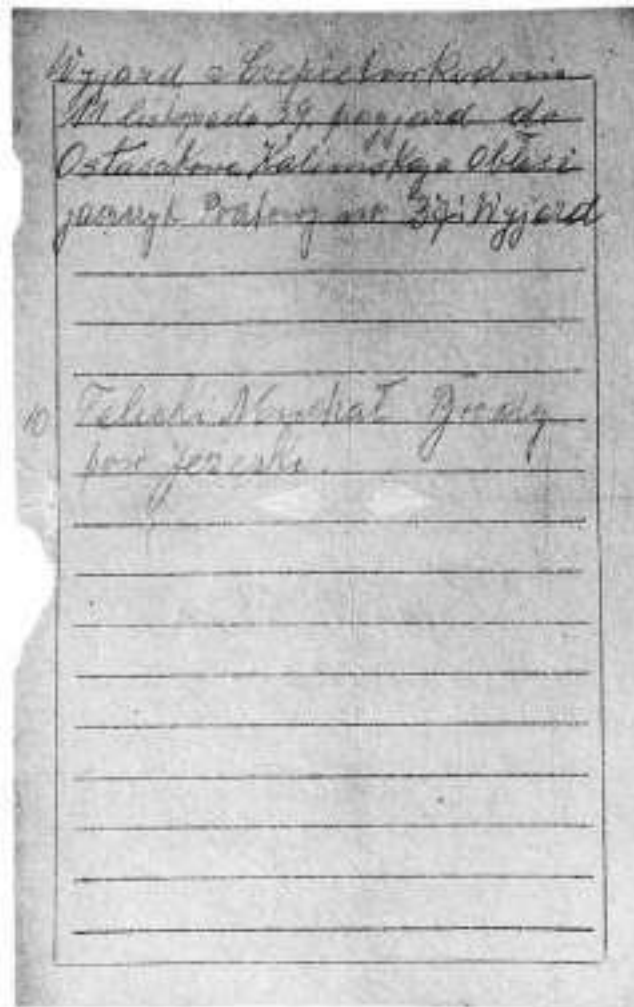
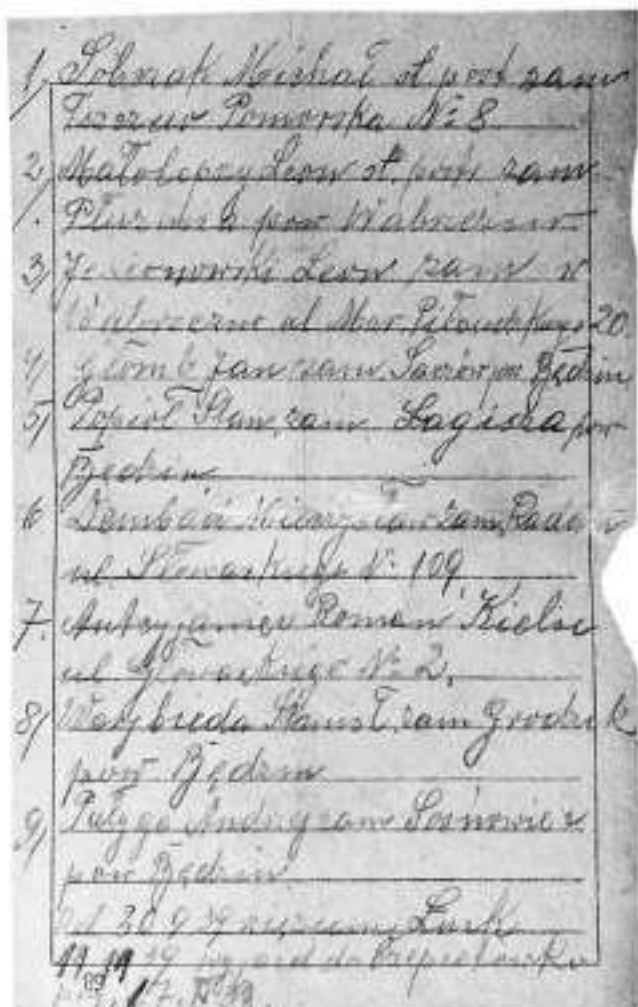

Рис. 17. Инвентарная табличка «Т.К. УНКВД К.О. 5588 Осташков» (где Т.К. – трудовая колония, К.О. – Калининской области), извлеченная 21 августа 1991 г. из могильной ямы № 1В (Катынский музей в Варшаве. МК-133-BN)



Рис. 18. Фрагмент газеты «Пролетарская правда» от 2 апреля 1940 г., извлеченный 20 августа 1991 г. из могильной ямы № 1В (фото А. Памятных)



Рис. 19. Советские и польские участники эксгумации 1991 г. близ Медного (фото А. Залэнского)

Осташковском лагере, подтвержден не только извлеченными из могильных ям бумажными документами, но и другими находками – четырьмя самодельными деревянными коробочками (по-видимому, для табака) с вырезанными инициалами владельцев и надписями „Ostaszków”, „Ostaszków – Seliger” [«Осташков», «Осташков – Селигер»], самодельными деревянными мундштуками и курительными трубками с надписями «Ostaszków» и датами 14 IV 40 и 9 XI 39⁷⁴, а также извлеченной из захоронения жестяной инвентарной табличкой овальной формы с надписью на русском языке «Т.К. УНКВД КО 5588 г. Осташков»⁷⁵ (аббревиатура означает «Трудовая колония УНКВД по Калининской области»). Возможно, эту инвентарную табличку (см. Рис. 17) кто-то из пленников взял себе на память перед отъездом из лагеря.

10. О времени, когда были расстреляны люди, чьи останки захоронены в могильных ямах, обнаруженных в раскопе № 1, можно судить на основании дат, имеющих в извлеченных из земли бумагах, в частности в газете «Известия советов депутатов трудящихся СССР» от 27 марта 1940 и в газете «Пролетарская правда» – органе Калининских обкома ВКП(б), горкома ВКП(б) и городского совета депутатов – от 2 апреля 1940 г.⁷⁶ (см. Рис. 18), на почтовых штемпелях и в текстах писем, полученных военнопленными (самая ранняя дата 21 декабря 1939 г., самая поздняя 12 марта 1940 г.), а также в двух дневниках, в которых зафиксированы первые апрельские отправки этапов из Осташковского лагеря. Хенрык Франкевич отметил в своем дневнике отправки этапов 4 и 6 апреля 1940 г., после чего его дневник обрывается. Во втором дневнике автор (его личность установить не удалось) отметил отправки этапов 4, 6, 8, 9 апреля и этапа 10 апреля 1940 г., с которым и сам был отправлен, причем свою последнюю запись он сделал о прибытии поездом в Калинин в 10 часов 11 апреля 1940 г.⁷⁷ Тот факт, что в бумагах (газетах, почтовой корреспонденции и дневниках), извлеченных вместе с останками из могильных ям, отсутствуют более поздние даты, свидетельствует: смерть захороненных людей наступила вскоре после зафиксированных в бумагах дат, и авторы дневников расстались с жизнью в ближайшие дни после последних записей, сделанных в апреле 1940 г., иначе в дневниках имелись бы более поздние записи.

Отметим, что даты этапов, зафиксированные в этих извлеченных из захоронения дневниках, совпадают с известными из документов НКВД датами отправки из Осташковского лагеря в УНКВД по Калининской области первых пяти этапов⁷⁸.

Итак, самые поздние даты в бумагах, найденных в 1991 г. в ходе эксгумации близ Медного, относятся к апрелю 1940 г. К этому же периоду относятся делопроизводственные даты списков-предписаний НКВД о направлении военнопленных из Осташковского лагеря в УНКВД по Калининской области, а также известные из архивных документов НКВД даты этапов, отправленных из лагеря в Калинин. Люди, чьи останки находились в исследованных могильных ямах и чьи личности удалось установить на основании бумаг, найденных в ходе эксгумации 1991 г., значатся в этих списках-предписаниях НКВД (кроме одного человека, случай которого рассмотрен в сноске 50). Единственно возможный вывод: эти люди были отправлены в Калинин в апреле 1940 г. и вскоре – в том же месяце – их трупы оказались в могильных ямах на исследованном участке вблизи Медного, как и трупы других узников Осташковского лагеря, значащихся в списках-предписаниях НКВД.

Следовательно, результаты эксгумации 1991 г. доказали, что на исследованном участке вблизи Медного захоронены польские военнопленные из Осташковского лагеря НКВД СССР, расстрелянные в апреле 1940 г. Таким образом, был получен ответ

⁷⁴ С. 26 Протокола ГВП (см. ниже с. 159); Sawicki Z. *Badania z zakresu falerystyki...* S. 348.

⁷⁵ С. 26 Протокола ГВП (см. ниже с. 159); Tucholski J. *Diariusz...* S. 230.

⁷⁶ С. 23, 28 Протокола ГВП (см. ниже с. 156, 161); Buduj E., Tucholski J. *Badania kryminalistyczne...* S. 294.

⁷⁷ Buduj E., Tucholski J. *Badania kryminalistyczne...* S. 292. Хенрык Франкевич, автор первого дневника, значащийся в списке-предписании № 019/2 от 7 апреля 1940 г., был отправлен в калининское УНКВД тем же этапом 10 апреля 1940 г., что и неизвестный автор второго дневника.

⁷⁸ В изученных документах НКВД отсутствует дата отправки из лагеря самого первого этапа (отправленного, согласно извлеченным из захоронения дневникам, 4 апреля 1940 г.), но имеется дата его прибытия в Калинин – 5 апреля 1940 г. (в 9 ч. 30 мин.). Для последующих апрельских этапов даты отправки из Осташковского лагеря в документах НКВД имеются (РГВА. Ф. 1/п. Оп. 2е. Д. 11. Л. 413; Ф. 18444. Оп. 2. Д. 278. Л. 140об–142, 271об). См. Табл. 2 на с. 86–87 Т. 1 нашей книги.

на главный вопрос, ради которого следствие ГВП и проводило частичную эксгумацию захоронений близ Медного.

Более полное исследование захоронений расстрелянных польских военнопленных было проведено в 1994–1995 гг., когда перед началом проектирования польского мемориального воинского кладбища понадобилось установить все могильные ямы с останками польских военнопленных и достоверно очертить занимаемый ими участок. Краткий предварительный этап исследований был выполнен в 1994 г. и по его результатам в 1995 г. был осуществлен основной этап. Эти работы были проведены польской стороной при техническом содействии с российской стороны.

Результаты изыскательских работ близ Медного, проведенных с 6 по 22 сентября 1994 г.

Весь участок территории, на котором предположительно должны были находиться захоронения польских военнопленных, был изучен методом бурения ручным буром зондировочных скважин до глубины в несколько метров. Тогда же топографами из польского Военного центра геодезии и дистанционного зондирования была составлена карта исследованного участка.

Было пробурено 246 скважин, в результате за пределами раскопа № 1 с четырьмя могилами, найденными в 1991 г., были приблизительно очерчены и нанесены на подготовленную карту контуры еще 17 могильных ям⁷⁹, обозначенных номерами от 4 до 20, в пределах которых содержимое буров показало наличие человеческих останков и характерное окрашивание земли, вызванное темно-синим красителем польской полицейской формы.

Результаты изыскательских и эксгумационных работ близ Медного, проведенных с 8 июня по 10 августа 1995 г.

1. Зондировочные скважины, пробуренные в полосе шириной до 16 м, примыкающей снаружи к периметру огороженного в 1991 г. участка с захоронениями польских военнопленных, позволили установить, что никаких захоронений в этой внешней зоне нет⁸⁰.
2. Благодаря проведенным раскопкам были уточнены и скорректированы число, контуры и расположение могильных ям, годом ранее приблизительно очерченных на основании результатов бурения зондировочных скважин. Окончательно установлены 23 отдельные могильные ямы (в терминологии польского отчета об эксгумации 1995 г. – «ямы смерти»), их контуры и расположение нанесены на карту участка⁸¹. Поднято и изучено содержимое 22 отдельных могильных ям из 23 установленных (самая первая могильная яма – № 1В – была полностью «вычерпана» и исследована еще в ходе эксгумации 1991 г.).
3. Как и в 1991 г., раскопки производились с помощью экскаватора. Из всех могильных ям извлечены человеческие останки, чаще всего в виде отдельных костей и их фрагментов, погруженных в единую спрессованную массу, образовавшуюся в результате разложения мягких тканей, содержащую также целые или фрагментированные элементы польского обмундирования (в основном полицейского), а в них (либо отдельно от них) различные предметы и бумажные документы захороненных людей. В части могильных ям слой человеческих останков после вскрытия покрывался выступавшими грунтовыми водами. Обнаружение отдельных целых трупов в отчете не зафиксиро-

⁷⁹ Предварительную карту района могильных ям см. Młodziejowski B. *Sprawozdanie z badań sondażowo-ekshumacyjnych Miednoje 1995 r.* [Отчет о зондировочно-эксгумационных исследованиях Медное 1995 г.]. Warszawa, 1995. Т. I (см. ниже с. 300, 430); Przewoźnik A. *Stentarz w Miednoje* [Кладбище в Медном] // *Miednoje. Księga Cmentarna Polskiego Cmentarza Wojennego* [Медное. Кладбищенская книга польского воинского кладбища]. Warszawa, 2006. S. LXVII, LXVIII.

⁸⁰ Młodziejowski B. *Sprawozdanie...* Т. I. S. 8–9 хронологического описания работ (см. ниже с. 228, 230); Skowron J. *Archeologiczne aspekty...* S. 51–52.

⁸¹ Окончательную карту могильных ям см.: Młodziejowski B. *Sprawozdanie...* Т. I (см. ниже с. 432).



Рис. 20, 21. В ходе эксгумации 1995 г. близ Медного могильные ямы раскапывались экскаватором (фото А. Залэнского)



ровано, но не исключено, что такие случаи могли иметь место в ямах № 5, 10 и 11⁸². В некоторых могильных ямах произошло практически полное разложение даже большинства костных останков. Так, число людей, захороненных в могильных ямах № 1А и 1С, – не менее 437 – удалось оценить лишь по количеству обнаруженной обуви⁸³. Число принадлежавших разным людям черепов или их фрагментов, найденных во всех могильных ямах, вскрытых после ям № 1А и 1С (т.е. начиная с ямы № 5), составило 1678 – к стольким черепам в ходе эксгумации были прикреплены специально заготовленные номерки Польского Красного Креста⁸⁴. Таким образом, установлено, что извлеченные в 1995 г. останки принадлежали не менее чем $437+1678=2115$ людям⁸⁵. Одно это доказывает, что в могилах близ Медного захоронены тысячи поляков, а не 243 (да и то якобы не тех, взятых в плен в 1939-м, а тех, кто был схвачен в 1944–1945 гг.), как пытаются утверждать «отрицатели».

Останки, извлеченные в 1995 г. из могильных ям № 1А и 1С, а также, частично, из ямы № 5, были перезахоронены в новой братской могиле, рядом с большим крестом и братской могилой, в которой четырем годами раньше были перезахоронены останки, поднятые в ходе эксгумации 1991 г.⁸⁶ В дальнейшем, т.е. начиная с могильной ямы № 5, человеческие останки, извлеченные из каждой ямы, после их изучения и фиксации находящихся при них предметов и документов помещали в специальные пластиковые мешки Польского Красного Креста, которые укладывали в ту же могильную яму, затем ее засыпали и устанавливали над ней сосновый или березовый крест⁸⁷.

Суммарно в ходе эксгумаций 1991 г. и 1995 г. были извлечены останки не менее чем $243+2115=2358$ человек. Почему это число значительно меньше полного числа почти 6300 расстрелянных польских военнопленных из Осташковского лагеря? Причины, очевидно, две. Во-первых, высокая степень разложения, во многих могильных ямах – даже костных останков. Ведь кроме останков, принадлежавших установленному числу 2358 человек, из могильных ям в большом количестве были извлечены еще и мелкие фрагменты человеческих костей, в частности костей черепа, по которым невозможно было определить, какому числу захороненных людей они принадлежат. Во-вторых, большинство могильных ям не раскапывалось до дна, в частности в ямах № 1D, 4, 5, 7, 12, 15А, 15В, 16, 17А, 17В, 18 и 20 были исследованы только верхние или верхние и средние слои, а из нижележащих слоев останки не извлекались⁸⁸. Достижение дна захоронения при эксгумации, кроме могильной ямы № 1В, исследованной еще в 1991 г., отмечено в документации 1995 г. только для ям № 1А, 1С, 6, 9, 10, 14, 19 и 21, возможно, еще и № 11 (но для некоторых из них – только на части площади ямы)⁸⁹, а для могильной ямы № 13 данные о достижении или недостижении дна в отчете отсутствуют.

4. Вместе с человеческими останками из всех могильных ям, вскрытых в 1995 г., было извлечено большое количество самых разнообразных артефактов польского происхождения – многочисленные фрагменты польского служебного обмундирования (преимущественно полицейского), личные документы и различные бумаги с текстами на польском языке, много форменных пуговиц с польским гербом (орлом) и гербовых кокард (орлов) от форменных фуражек, польские полицейские номерные служебные учетные

⁸² Młodziejowski B. *Sprawozdanie...* Т. I. S. 13, 14, 18 хронологического описания работ (см. ниже 238, 240, 244); Mikke S. *Ekshumacje katyńskie...* S. 46.

⁸³ Młodziejowski B. *Sprawozdanie...* Т. I. S. 13–14 хронологического описания работ (см. ниже с. 238, 240). В случае могильной ямы № 1А, очевидно, речь идет о нижней ее части, оставшейся неисследованной после извлечения останков из верхней части в ходе эксгумации 1991 г.

⁸⁴ Протокол присвоения номеров Польского Красного Креста черепам останков, эксгумированных из могильных ям см.: Młodziejowski B. *Sprawozdanie...* Т. I (см. ниже с. 316).

⁸⁵ Там же. (см. ниже с. 318).

⁸⁶ Młodziejowski B. *Sprawozdanie...* Т. I. S. 12, 13, 15 хронологического описания работ (см. ниже с. 236, 238, 242).

⁸⁷ Там же. S. 15, 35 хронологического описания работ (см. ниже с. 242, 282).

⁸⁸ Там же. S. 17 хронологического описания работ (см. ниже с. 246); Учетные листы могильных ям № 1D, 4, 5, 12, 15А, 15В, 16, 17А, 17В, 18, 20 // Там же. Т. III (см. ниже с. 536, 540, 544, 568, 580, 584, 588, 592, 596, 600, 608); Геологические профили могильных ям № 1D, 4, 5, 12, 15В, 18, 20 // Там же. Т. III. (см. ниже с. 616, 618, 620, 630, 640, 642, 646); Skowron J., Stasiak R. *Wyniki prac archeologicznych...* S. 4–8; Mikke S. *Ekshumacje katyńskie...* S. 47.

⁸⁹ Учетные листы могильных ям № 1А, 1С, 21 // Młodziejowski B. *Sprawozdanie...* Т. III (см. ниже с. 528, 532, 612); Геологические профили могильных ям № 6, 9, 10, 11, 14, 19, 21 // Там же (см. ниже с. 622, 624, 626, 628, 634, 644, 648); Skowron J., Stasiak R. *Wyniki prac archeologicznych...* S. 3, 5, 6, 8.



Рис. 22. Эксгумация 1995 г. близ Медного. По окончании исследования каждой могильной ямы извлеченные человеческие останки укладывались в специальных пластиковых мешках Польского Красного Креста в ту же яму (кроме ям № 1А и 1С) (фото А. Залэнского)



Рис. 23. Эксгумация 1995 г. близ Медного. За памятным крестом часть территории раскопок и подготовленные к перезахоронению мешки Польского Красного Креста с человеческими останками, поднятыми из могильных ям (фото А. Залэнского).



Рис. 24. Эксгумация 1995 г. близ Медного.
«Просеивание» вручную грунта, поднятого
из могильной ямы (фото А. Залэнского)



Рис. 25. Эксгумация 1995 г. близ Медного.
Исследование извлеченных из захоронения
останков (фото А. Залэнского)



Рис. 26. Эксгумация 1995 г. близ Медного. Исследование обмундирования, извлеченного с останками из захоронения (фото А. Залэнского)



Рис. 27. Эксгумация 1995 г. близ Медного. Человеческие черепа, извлеченные из захоронения (фото А. Залэнского)



Рис. 28. Эксгумация 1995 г. близ Медного. Служебный учетный знак № 276 (V округ) польской Государственной полиции, поднятый 6 июля 1995 г. из могильной ямы № 14 (фото А. Залэнского)



Рис. 29,30,31. Эксгумация 1995 г. близ Медного. Находки, извлеченные из ямы № 70, содержавшей только „mobilia” (элементы служебного снаряжения и предметы личного пользования польских военнопленных), без человеческих останков: памятный знак № 702 в ознаменование 10-й годовщины Полиции Силезского воеводства, которым был награжден старший пшодовник Станислав Вылежух (Катынский музей в Варшаве. МК-72-М); горжет с обращением к Ченстоховской Божией Матери – покровительнице студенческой молодежи; служебные учетные знаки Государственной полиции (фото А. Залэнского)

знаки (8 штук⁹⁰, см. один из них на Рис. 28), польские медали и один орден, различные польские эмблемы и памятные значки, нательные католические крестики и медальоны с надписями на польском языке, польские банкноты и монеты, разного рода предметы личного пользования, включая самодельные деревянные коробочки и курительные мундштуки (некоторые – с вырезанными надписями на польском языке)⁹¹. Подтверждением применения немецких боеприпасов для расстрела польских военнопленных стало обнаружение в одной из могильных ям фабричной упаковки от патронов калибра 7,65 мм фирмы „Gustaw GENSCHOW”^{91a}.

5. Кроме могил с человеческими останками была найдена и исследована яма (обозначенная № 70 – от номера указавшей на нее зондировочной скважины), содержащая только „mobilia”, т.е. различные предметы снаряжения и личного пользования, принадлежавшие польским военнопленным, в частности 26 полицейских служебных учетных знаков⁹² (см. Рис. 29–31). Всего на исследованном участке близ Медного были обнаружены три такие ямы (включая яму № 70), из них одну нашли в 1991 г. (упомянутый выше раскоп № 29) и еще одну в ходе изыскательских работ в 1994 г.⁹³ (обозначенную номером обнаружившей ее зондировочной скважины № 129). Еще две подобные ямы с предметами служебного снаряжения и личного пользования были найдены в 1994 г. и 1995 г. в лесу на территории полигона Заволжский близ Твери, причем в каждой были обнаружены по два полицейских служебных учетных знака⁹⁴.
6. Найденные вместе с останками личные бумаги (разного рода личные документы и удостоверения, квитанции, письма от семей, адресованные в Осташковский лагерь, в одном случае невысланное письмо пленного жене), а также один воинский личный жетон и один полицейский служебный учетный знак позволили установить личности 28 человек, захороненных в исследованных могильных ямах, причем все они значатся в списках-предписаниях НКВД об отправке военнопленных из Осташковского лагеря в УНКВД по Калининской области. В полевых условиях удалось прочитать фамилии и имена 23 из них. Ниже они перечислены в написании, принятом в биограммах этих пленников в Т. 1 и 2 нашей книги, в порядке очередности извлечения документов из могильных ям, номера которых определены косвенно на основании дат извлечения⁹⁵, а также с указанием польского написания в отчете об эксгумации 1995 г. (либо написания, установленного в результате исследования найденных бумаг в лабораторных условиях):

1. Валенцов Юзеф (могильная яма № 1А; Walencow Iosif⁹⁶, Walencow Józef⁹⁷; список-предписание № 027/2 – Валенцов Юзеф Томашевич, 1902 г.р.⁹⁸);

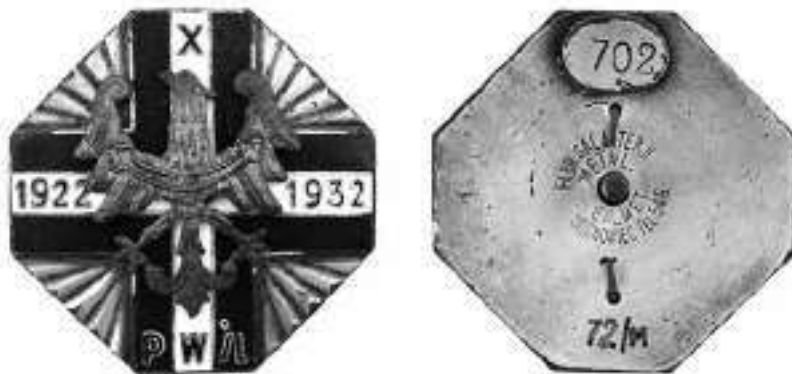
⁹⁰ *Wykaz przedmiotów wydobytych z dołów śmierci* [Перечень предметов, извлеченных из смертных ям]. S. 5, 8, 9, 19, 34, 41, 48 // Młodziejowski B. *Sprawozdanie...* Т. I (см. ниже с. 328, 334, 336, 352, 382, 396, 410); *Wykaz depozytu wartościowego* [Перечень депозита ценностей]. S. 11 // Там же. Т. II. (см. ниже с. 460); Учетные листы могильных ям № 1С, 4, 11, 21 // Там же. Т. III см. ниже с. 532, 542, 566, 614).

⁹¹ Все находки зафиксированы в двух перечнях, включенных в состав отчета: *Wykaz przedmiotów wydobytych z dołów śmierci*. S. 1–54 // Młodziejowski B. *Sprawozdanie...* Т. I (см. ниже с. 320–412); *Wykaz depozytu wartościowego*. S. 1–37 // Там же. Т. II. (см. ниже с. 438–512).

^{91a} *Wykaz przedmiotów wydobytych z dołów śmierci*. S. 38 // Młodziejowski B. *Sprawozdanie...* Т. I (см. ниже с. 390).

⁹² *Wykaz przedmiotów wydobytych z dołów śmierci*. S. 50, 51, 54, 55 // Там же. Т. I. (см. ниже с. 414, 416, 422, 424).

⁹³ Там же. Т. I. S. 13 хронологического описания работ (см. ниже с. 238).

⁹⁴ Там же. Т. I. S. 6, 7 хронологического описания работ; *Wykaz przedmiotów wydobytych z dołów śmierci*. S. 2 // Там же (см. ниже с. 224, 226, 322).

⁹⁵ К сожалению, в «Перечне предметов, извлеченных из могильных ям», а также в «Перечне предметов депозита ценностей» (*Wykaz przedmiotów wydobytych z dołów śmierci* и *Wykaz przedmiotów depozytu wartościowego*) приведены только даты извлечения, а номера могильных ям, как правило, не указаны, хотя зачастую в течение того или иного дня исследовалась не одна яма, а две, три или даже четыре. Однако в случае некоторых находок номер могильной ямы, в которой обнаружен артефакт, все-таки указан в хронологическом описании работ, в ряде случаев – в учетных листах могильных ям, а иногда даже в обоих перечнях.

⁹⁶ Iosif – польская транскрипция имени из написанного по-русски адреса получателя на найденной в захоронении почтовой открытке (... *wierzymy mocno że wrócisz...* S. 135).

⁹⁷ *Wykaz przedmiotów wydobytych z dołów śmierci*. S. 4 // Młodziejowski B. *Sprawozdanie...* Т. I. (см. ниже с. 326); Учетный лист могильной ямы № 1А // Там же. Т. III (см. ниже с. 530).

⁹⁸ РГВА. Ф. 1/п. Оп. 3е. Д. 3. Л. 173.

2. Салевский Владислав (могильная яма № 1А; Zalewski Władysław⁹⁹; список-предписание № 026/4 – Салевский Владислав Янович, 1885 г.р.¹⁰⁰);
3. Лихота Ян (могильная яма № 1А или 1С; Lichota Jan¹⁰¹; список-предписание № 026/1 – Лихота Ян Юзефович, 1891 г.р.¹⁰²);
4. Горчинский Михал-Казимеж (могильная яма № 11; Горчинский Мыхайло¹⁰³, Górczyński Michał¹⁰⁴; список-предписание № 038/4 – Горчинский Михаил Андреевич, 1894 г.р.¹⁰⁵);
5. Олексинский Миколай (могильная яма № 11; Olchowski или Oleliński Mikołaj, syn Aleksandra i Anny, род. 06.12.1888¹⁰⁶; список-предписание № 037/4 – Олексинский Николай Александрович, 1888 г.р.¹⁰⁷);
6. Ожел Юзеф (могильная яма № 12; Јосиф Јосифович Ожел, Orzeł Josif Josifowicz¹⁰⁸; список-предписание № 038/3 – Ожел Юзеф Юзефович, 1895 г.р.¹⁰⁹);
7. Пинкош Францишек (могильная яма № 14; Pinkosz Franciszek¹¹⁰; список-предписание № 051/1 – Пинкош Франц Петрович, 1898 г.р.¹¹¹);
8. Москалюк Юзеф (могильная яма № 14; Moskalik Józef¹¹²; список-предписание № 050/1 – Москалюк Юзеф Яковлевич, 1899 г.р.¹¹³);

⁹⁹ На его имя найдена квитанция оплаты нескольких видов оздоровительных процедур в период его лечения с 3 по 26 августа 1939 г. в государственном санатории на известном польском бальнеологическом курорте Буско-Здруй. В полевых условиях на месте эксгумации 1995 г. из-за особенностей почерка сотрудника санатория, выписавшего квитанцию в 1939 г., фамилия была прочитана как Zalewski, и так она записана в отчете об эксгумации (*Wykaz przedmiotów wydobytych z dołów śmierci*. S. 4 // Młodziejowski B. *Sprawozdanie...* Т. I см. ниже с. 326; Учетный лист могильной ямы № 1А // Там же. Т. III см. ниже с. 528), однако при внимательном изучении находки, подлинник которой хранится в Катинском музее в Варшаве (МК-925-А), мы видим, что правильное написание фамилии – Salewski (см. Рис. 32).

¹⁰⁰ РГВА. Ф. 1/п. Оп. 3е. Д. 3. Л. 165.

¹⁰¹ Дата извлечения письма на его имя (адрес получателя: Калининская обл., п/я 37, т.е. Осташковский лагерь) – 26 июня 1995 г. (*Wykaz przedmiotów wydobytych z dołów śmierci*. S. 7 // Młodziejowski B. *Sprawozdanie...* Т. I. См. ниже с. 332), а в тот день работы велись в трех могильных ямах – № 1А, 1С и 5. При этом в Дневном протоколе работ № 10 за 26 июня 1995 г. (Катинский музей в Варшаве. МК-824-А) отмечено, что в могиле № 5 никаких бумажных документов найти не удалось.

¹⁰² РГВА. Ф. 1/п. Оп. 3е. Д. 3. Л. 151.

¹⁰³ Написание на почтовой открытке из Тарнополя, адресованной ему в Осташков Калининской обл., п/я 37 (... *wierzymy mocno że wrócisz...* S. 87).

¹⁰⁴ *Wykaz przedmiotów wydobytych z dołów śmierci*. S. 10 // Młodziejowski B. *Sprawozdanie...* Т. I (см. ниже с. 338); Учетный лист могильной ямы № 11 // Там же. Т. III (см. ниже с. 566).

¹⁰⁵ РГВА. Ф. 1/п. Оп. 3е. Д. 3. Л. 248.

¹⁰⁶ При прочтении в полевых условиях рукописных документов, извлеченных из могильной ямы № 11 (свидетельство о рождении и справка для подтверждения гражданства), фамилия, очевидно, оказалась полуразборчивой, поэтому в отчете об эксгумации приведены два возможных варианта написания. При рассмотрении в лабораторных условиях подлинника извлеченной справки, хранящейся в Катинском музее в Варшаве (МК-914-А), отчетливо видны имя Mikołaj и фамилия без утраченного окончания Oleksin... Остальные установочные данные – его имя, имена обоих родителей, точная дата и место рождения – зафиксированы в отчете уверенно (*Wykaz przedmiotów wydobytych z dołów śmierci*. S. 10 // Młodziejowski B. *Sprawozdanie...* Т. I см. ниже с. 338); Учетный лист могильной ямы № 11 // Там же. Т. III см. ниже с. 566), что позволило однозначно отождествить его с Олексинским Николаем, сыном Александра и Анны, значащимся в одном из розыскных списков «полицейских бывшей Польши», составленных в 1940 г. 6-м отделением 3-го отдела ГУГБ НКВД СССР (ГДА СБУ. Ф. 13. Оп. 1. Д. 436. Т. 6. Л. 153. № 1428).

¹⁰⁷ РГВА. Ф. 1/п. Оп. 3е. Д. 3. Л. 227.

¹⁰⁸ Написание на русском языке в адресе получателя на найденных в захоронении почтовых открытках от его семьи и польская транскрипция фамилии, имени и отчества (Катинский музей в Варшаве. МК-947-А, МК-948-А. См. Рис. 33, 34; ... *wierzymy mocno że wrócisz...* S. 99, 102, 104; *Wykaz przedmiotów wydobytych z dołów śmierci*. S. 13 // Młodziejowski B. *Sprawozdanie...* Т. I. См. ниже с. 342).

¹⁰⁹ РГВА. Ф. 1/п. Оп. 3е. Д. 3. Л. 242.

¹¹⁰ В захоронении найдено полученное им из Тарнополя письмо, в котором удалось прочитать только первую букву фамилии получателя (Р...) и полный адрес, имя и фамилию отправительницы (очевидно, жены): Bronisława Pinkosz (*Wykaz przedmiotów wydobytych z dołów śmierci*. S. 15 // Młodziejowski B. *Sprawozdanie...* Т. I. См. ниже с. 346). Полная фамилия и имя получателя установлены путем сопоставления извлеченного письма со списком-предписанием НКВД, в котором значится Пинкош Франц Петрович, 1898 г.р., и со сведениями о его довоенном месте службы в Государственной полиции (Тарнопольское воеводство), указанными в одном из розыскных списков полицейских «бывшего польского государства», составленных 6-м отделением 3-го отдела ГУГБ НКВД СССР (ГДА СБУ. Ф. 13. Оп. 1. Д. 436. Т. 4. Л. 175. № 1517).

¹¹¹ РГВА. Ф. 1/п. Оп. 3е. Д. 3. Л. 299.

¹¹² Фамилия Moskalik, прочитанная в полевых условиях в извлеченном из захоронения удостоверении на право ношения ордена «Крест храбрых», зафиксирована в отчете (*Wykaz przedmiotów wydobytych z dołów śmierci*. S. 15 // Młodziejowski B. *Sprawozdanie...* Т. I см. ниже с. 346). При рассмотрении в лабораторных условиях подлинника удостоверения предпоследнюю букву фамилии прочитать не удается (Катинский музей в Варшаве. МК-945-А), но в обрывке рукописной справки, находившемся, по-видимому, внутри удостоверения, отчетливо видна фамилия Moskaluk (МК-946-А).

¹¹³ РГВА. Ф. 1/п. Оп. 3е. Д. 3. Л. 282.

9. Пшератовский Станислав (могильная яма № 14; Przewadowski Stanisław, Przeradowski, Пржератовский¹¹⁴; список-предписание № 050/3 – Пжератовский Станислав Владиславович, 1895 г.р.¹¹⁵);

10. Чарнас Ян (могильная яма № 14; Czarnas Jan¹¹⁶; список-предписание № 026/4 – Чарнас Ян Брониславович, 1894 г.р.¹¹⁷);

11. Кендзерский Михал (могильная яма № 14; Kędzierski Michał, Михайло Кендзерски Михайлович¹¹⁸; список-предписание № 051/1 – Кинджорский Михаил Михайлович, 1894 г.р.¹¹⁹);

12. Пневский Винценты (могильная яма № 14; Pniewski Wincenty¹²⁰; список-предписание № 051/1 – Пневский Винцентий Аполинарович, 1897 г.р.¹²¹);

13. Лешчиньский Станислав (могильная яма № 10; Leszczyński Stanisław, syn Andrzeja i Agnieszki¹²²; список-предписание № 038/2 – Лещинский Станислав Анжеевич, 1900 г.р.¹²³);

14. Зайдлер Щепан (могильная яма № 10; Зайдлер Щепан Константынович¹²⁴, Zajdler Szczepan¹²⁵; список-предписание № 026/2 – Зайдлер Степан Константинович, 1905 г.р.¹²⁶);

15. Сова Ян (могильная яма № 10; Сова Иван/Ян Блажевич¹²⁷, Sowa Jan s. Włazeja¹²⁸; список-предписание № 037/2 – Сова Ян, сын Блажия, 1904 г.р.¹²⁹);

16. Адамчик Михал (могильная яма № 10; Adamczyk Michał¹³⁰; список-предписание № 037/2 – Адамчик Михаил Антонович, 1903 г.р.¹³¹);

17. Дудзиньский Максимилиан (могильная яма № 10; Dudziński Maks¹³²; список-предписание № 038/1 – Дудзинский Максимилиан Павлович, 1912 г.р.¹³³);

114 В могильной яме № 14 найдены отправленные женой на его имя письма от дочери. В полевых условиях фамилия получателя писем была прочитана с искажением как Przewadowski и так она записана в отчете об эксгумации (*Wykaz przedmiotów wydobytych z dołów śmierci*. S. 15 // Młodziejowski B. *Sprawozdanie...* Т. I см. ниже с. 346), однако в лабораторных условиях было установлено правильное написание фамилии – Przeradowski (... *wierzymy mocno że wrócisz...* S. 108, 109). На почтовом конверте фамилия получателя написана по-русски – Пржератовский (см. Рис. 35).

115 РГВА. Ф. 1/п. Оп. 3е. Д. 3. Л. 291.

116 Из могильной ямы № 14 извлечены 10 документов на его имя (*Wykaz przedmiotów wydobytych z dołów śmierci*. S. 15, 18 // Młodziejowski B. *Sprawozdanie...* Т. I см. ниже с. 346, 350), в частности свидетельство об окончании курсов пшодовников Государственной полиции (Катынский музей в Варшаве. МК-885-А. См. Рис. 36).

117 РГВА. Ф. 1/п. Оп. 3е. Д. 3. Л. 165.

118 Согласно отчету, из могильной ямы № 14 извлечены три визитки (см. Рис. 37) и десять писем на его имя (*Wykaz przedmiotów wydobytych z dołów śmierci*. S. 18 // Młodziejowski B. *Sprawozdanie...* Т. I. См. ниже с. 350). Впоследствии при изучении находок в лабораторных условиях оказалось, что найденных почтовых отправлений не десять, а девять, и это не письма, а открытки из г. Коломыя, на одной из которых имя, фамилия и отчество получателя прочитаны как «Михайло Кендзерский Михайлович» (... *wierzymy mocno że wrócisz...* S. 91).

119 РГВА. Ф. 1/п. Оп. 3е. Д. 3. Л. 303.

120 *Wykaz przedmiotów wydobytych z dołów śmierci*. S. 19 // Młodziejowski B. *Sprawozdanie...* Т. I (см. ниже с. 352).

121 РГВА. Ф. 1/п. Оп. 3е. Д. 3. Л. 300.

122 *Wykaz przedmiotów wydobytych z dołów śmierci*. S. 19–20 // Młodziejowski B. *Sprawozdanie...* Т. I (см. ниже с. 352, 354); Учетный лист могильной ямы № 10 // Там же. Т. III (см. ниже с. 560).

123 РГВА. Ф. 1/п. Оп. 3е. Д. 3. Л. 237.

124 Написание в адресе получателя на найденной в захоронении почтовой открытке от его семьи (... *wierzymy mocno że wrócisz...* S. 149; Катынский музей в Варшаве. МК-861-А. См. Рис. 39).

125 *Wykaz przedmiotów wydobytych z dołów śmierci*. S. 20 // Młodziejowski B. *Sprawozdanie...* Т. I (см. ниже с. 354); Учетный лист могильной ямы № 10 // Там же. Т. III (см. ниже с. 560).

126 РГВА. Ф. 1/п. Оп. 3е. Д. 3. Л. 157.

127 Написание в адресе получателя на найденных в захоронении письмах и почтовой открытке (... *wierzymy mocno że wrócisz...* S. 119, 123, 127, 129). См. Рис. 40.

128 *Wykaz przedmiotów wydobytych z dołów śmierci*. S. 20–21 // Młodziejowski B. *Sprawozdanie...* Т. I (см. ниже с. 354, 356); Учетный лист могильной ямы № 10 // Там же. Т. III (см. ниже с. 562).

129 РГВА. Ф. 1/п. Оп. 3е. Д. 3. Л. 216.

130 Młodziejowski B. *Sprawozdanie...* Т. I. S. 16 хронологического описания работ (см. ниже с. 244); *Wykaz przedmiotów wydobytych z dołów śmierci*. S. 21 // Там же (см. ниже с. 356); Учетный лист могильной ямы № 10 // Там же. Т. III (см. ниже с. 560). Извлеченные из захоронения визитки Михала Адамчика, из которых в лагере были сделаны игральные карты, показаны на Рис. 41.

131 РГВА. Ф. 1/п. Оп. 3е. Д. 3. Л. 216.

132 Młodziejowski B. *Sprawozdanie...* Т. I. S. 16 хронологического описания работ (см. ниже с. 244); *Wykaz przedmiotów wydobytych z dołów śmierci*. S. 21 // Там же (см. ниже с. 356); Учетный лист могильной ямы № 10 // Там же. Т. III (см. ниже с. 562). Извлеченные из захоронения квитанции на его имя, хранящиеся в Катынском музее в Варшаве (МК-(844, 845)-А), показаны на Рис. 42, 43.

133 РГВА. Ф. 1/п. Оп. 3е. Д. 3. Л. 234.

18. Олешчик Францишек (могильная яма № 15В; Franciszek Olenczyk/Oleńczyk, ur. 1895 r., s. Wincentego i Walery...¹³⁴; список-предписание № 045/3 – Олещик Францишек Винцентович, 1895 г.р.¹³⁵);

19. Соловей Ян (могильная яма № 15В или № 18; Sołowiej Jan¹³⁶; список-предписание № 045/2 – Соловей Иван Казимирович, 1883 г.р.¹³⁷);

20. Кулаковский Станислав (могильная яма № 15В или № 18; Kułakowski Stanisław, Кулаковский Станисл...¹³⁸; список-предписание № 05/4 – Кулаковский Станислав Емельянович, 1894 г.р.¹³⁹);

21. Ван дер Коген Станислав-Зыгмунт (могильная яма № 21; Stanisław Van Der Gogh-en, Van Der Cogh-en¹⁴⁰; список-предписание № 051/2 – Вандер-Коген Станислав Стефанович, 1890 г.р.¹⁴¹);

22. Пёнтек Валенты (могильная яма № 21 или 6 или 17; Piątek Walenty¹⁴²; список-предписание № 058/1 – Пионтек Валентин Юзефович, 1897 г.р.¹⁴³);

23. Мархлевский Константы (могильная яма № 21 или 6 или 17; Marchlewski Konstanty¹⁴⁴; список-предписание № 058/3 – Мархлевский Константин Игнатъевич, 1900 г.р.¹⁴⁵).

Фамилии и имена еще пяти человек, захороненных на исследованном участке близ Медного, удалось установить лишь позже, с применением лабораторных методов исследования¹⁴⁶ к извлеченным в 1995 г. бумажным документам, а также в результате определения, кому принадлежал извлеченный при эксгумации полицейский служебный учетный знак (к сожалению, номер могильной ямы удалось определить лишь для двоих владельцев этих артефактов):

¹³⁴ Из-за особенностей почерка в извлеченной из захоронения рукописной официальной справке-удостоверении на польском языке две слитные буквы „sz” в середине его фамилии были прочитаны в полевых условиях как одна буква „п”, в результате в отчете фамилия зафиксирована с искажением как Olenczyk или Oleńczyk, но остальные установочные данные, содержащиеся в этой справке – его имя, год рождения и имена обоих родителей (Młodziejowski B. *Sprawozdanie...* Т. I. S. 17 хронологического описания работ. См. ниже с. 246; *Wykaz przedmiotów wydobytych z dołów śmierci*. S. 23 // Там же. См. ниже с. 360; Учетный лист могильной ямы № 15В // Там же. Т. III. См. ниже с. 586), позволили однозначно отождествить его с Олещиком Францишком, сыном Викентия (Винцента) и Валерии, значащимся в одном из розыскных списков «полицейских бывшей Польши», составленных в 1940 г. 6-м отделением 3-го отдела ГУГБ НКВД СССР (ГДА СБУ. Ф. 13. Оп. 1. Д. 436. Т. 6. Л. 130. № 1215). Хотя степень контраста текста на подлиннике найденной справки, хранящемся в Катинском музее в Варшаве (МК-928-А), очень низкая, фамилия Oleszczyk читается отчетливо.

¹³⁵ РГВА. Ф. 1/п. Оп. 3е. Д. 3. Л. 278.

¹³⁶ Данные о том, из какой могильной ямы извлечена открытка на его имя (Młodziejowski B. *Sprawozdanie...* Т. I. *Wykaz przedmiotów wydobytych z dołów śmierci*. S. 25. См. ниже с. 364; Катинский музей в Варшаве. МК-1095-А), противоречивы. Согласно хронологическому описанию работ это была яма № 15В (Młodziejowski B. *Sprawozdanie...* Т. I. S. 18. См. ниже с. 248). Однако та же открытка указана и среди наиболее характерных артефактов, извлеченных из могильной ямы № 18 (Учетный лист могильной ямы № 18 // Там же. Т. III см. ниже с. 602).

¹³⁷ РГВА. Ф. 1/п. Оп. 3е. Д. 3. Л. 271.

¹³⁸ Данные о том, из какой могильной ямы извлечено адресованное ему в Осташковский лагерь письмо от жены (репродукция конверта – см. ...wierzmy mocno że wrócisz... S. 97), неоднозначны. Письмо зафиксировано во втором из двух списков найденных бумаг под датой 18 июля 1995 г., когда регистрировались артефакты, поднятые 17.07.1995 из могильной ямы № 15В, и извлекалось содержимое могильной ямы № 18 (Młodziejowski B. *Sprawozdanie...* Т. I. *Wykaz przedmiotów wydobytych z dołów śmierci*. S. 27. См. ниже с. 368; Первичный суточный протокол № 26. Катинский музей в Варшаве. МК-824-А). Однако из хронологического описания работ скорее следует, что письмо было поднято 17.07.1995 из ямы № 15В (Młodziejowski B. *Sprawozdanie...* Т. I. S. 18, 19 хронологического описания работ. См. ниже с. 248, 250).

¹³⁹ РГВА. Ф. 1/п. Оп. 3е. Д. 3. Л. 37.

¹⁴⁰ Młodziejowski B. *Sprawozdanie...* Т. I. S. 29 хронологического описания работ (см. ниже с. 270); *Wykaz przedmiotów wydobytych z dołów śmierci*. S. 39 // Там же (см. ниже с. 392); *Wykaz przedmiotów depozytu wartościowego*. S. 30 // Там же. Т. II (см. ниже с. 498); Учетный лист могильной ямы № 21 // Там же. Т. III (см. ниже с. 614). Извлеченный из захоронения его воинский личный жетон, хранящийся в Катинском музее в Варшаве (МК-81-М), показан на Рис. 37.

¹⁴¹ РГВА. Ф. 1/п. Оп. 3е. Д. 3. Л. 305.

¹⁴² *Wykaz przedmiotów wydobytych z dołów śmierci*. S. 42 // Młodziejowski B. *Sprawozdanie...* Т. I (см. ниже с. 398). Его военный билет, извлеченный из захоронения, хранится в Катинском музее в Варшаве (МК-1073-А).

¹⁴³ РГВА. Ф. 1/п. Оп. 3е. Д. 3. Л. 320.

¹⁴⁴ Записная книжка с карандашной надписью на форзаце вдоль корешка „Marchlewski Konstanty” (см. Рис. 45) и листок с адресом его жены извлечены из захоронения 1–2.08.1995 (Катинский музей в Варшаве. МК-1375-А; *Wykaz przedmiotów wydobytych z dołów śmierci*. S. 42 // Młodziejowski B. *Sprawozdanie...* Т. I см. ниже с. 398).

¹⁴⁵ РГВА. Ф. 1/п. Оп. 3е. Д. 3. Л. 329.

¹⁴⁶ Deptuła H., Wierzbicka A. Dokumenty ofiar zbrodni katyńskiej – ujawnianie metodami nieniszczącymi niewidocznych napisów [Документы жертв катынского преступления – выявление неразрушающими методами невидимых надписей] // ...wierzmy mocno że wrócisz... S. 9–10.

24. Дайчак Томаш (Дайчак Т.[омаш]¹⁴⁷; список-предписание № 027/1 – Дайчак Томаш Матвеевич, 1896 г.р.¹⁴⁸);

25. Фирлей Францишек (Франц Миклаевич/Николаевич Фирлей¹⁴⁹; список-предписание № 038/4 – Фирлей Францишек Николаевич, 1898 г.р.¹⁵⁰);

26. Джевский Тадеуш (могильная яма № 14; Тадеуш Якубович Држевский, Тадеу[...] Джевск[...], Држевски¹⁵¹; список-предписание № 051/1 – Джевский Тадеуш Якубович, 1882 г.р.¹⁵²);

27. Козловский Антони (Kozłowski A.[ntoni]¹⁵³; список-предписание № 058/2 – Козловский Антоний, имя отца Гиляли¹⁵⁴, 1906 г.р.);

28. Колодзейчик Филип (могильная яма № 1С; Kołodziejczyk Filip¹⁵⁵; список-предписание № 027/3 – Колодейчик Филипп Францевич, 1898 г.р.¹⁵⁶).

¹⁴⁷ Личные данные прочитаны на извлеченной из захоронения (дата извлечения и номер могильной ямы не указаны) почтовой открытке от жены (в адресе отправителя сохранился только фрагмент названия «Тарноп...»), адресованной ему в Осташковский лагерь (гор. Осташков Калининской [...], почт. ящик № 37), причем фамилию удалось прочитать полностью, а из имени только первую букву – Т., которая совпала с инициалом имени Томаш единственного пленника в Осташковском лагере, носившего фамилию Дайчак. Текст сообщения на другой стороне открытки прочитан почти полностью (...*wierzymy mocno że wrócisz...* S. 71).

¹⁴⁸ РГВА. Ф. 1/п. Оп. 3е. Д. 3. Л. 171.

¹⁴⁹ Написание в адресе получателя на двух найденных в захоронении почтовых открытках из г. Ровно (...*wierzymy mocno że wrócisz...* S. 83, 85; Катунский музей в Варшаве. МК-(931, 932)-А. См. Рис. 46).

¹⁵⁰ РГВА. Ф. 1/п. Оп. 3е. Д. 3. Л. 248.

¹⁵¹ Написание в адресах получателя на найденных в захоронении почтовых открытках, отправленных ему родными в Осташковский лагерь (...*wierzymy mocno że wrócisz...* S. 78, 80, 81). В полевых условиях личные данные получателя прочитать не удалось, они были установлены позже в лабораторных условиях, однако адрес и личные данные отправителя одной из открыток (Jadwiga Sokołowska, Złoczów ul. Tarnopolska), а также обращение к адресату „Najdroższy Tadziuniu” (Катунский музей в Варшаве. МК-936-А) были прочитаны на месте раскопок и зафиксированы в отчете (*Wykaz przedmiotów wydobytych z dołów śmierci*. S. 15 // Młodziejowski B. *Sprawozdanie...* Т. I см. ниже с. 346), благодаря чему известна дата извлечения открыток (04.07.1995) и определен номер могильной ямы (14). Другая адресованная ему открытка (МК-937-А) показана на Рис. 47.

¹⁵² РГВА. Ф. 1/п. Оп. 3е. Д. 3. Л. 299.

¹⁵³ При первой публикации извлеченного из захоронения письма, которое было написано пленником, но не отправлено, в качестве автора ошибочно определен Marceli Kozłowski (Марцели Козловский). Причиной ошибки, очевидно, стало неверное прочтение инициала имени в подписи под письмом М. Kozłowski, а лишь у одного из отправленных в калининское УНКВД 19 пленников Осташковского лагеря, носивших фамилию Козловский, имя начинается на букву М – это Козловский Марцели Томашевич, 1895 г.р. (РГВА. Ф. 1/п. Оп. 3е. Д. 3. Л. 145. № 73). Однако при более внимательном рассмотрении подписи на репродукции письма (...*wierzymy mocno że wrócisz...* S. 93) можно уверенно сказать, что первая буква в подписи – А, а не М – А. Kozłowski. Кроме того, видны имя и фамилия адресата (жены отправителя) – Marja Kozłowska, а также фрагмент ее адреса – „zaś. Moszoły” (Мошолы). Очевидно, „zaś” – это сокращение от польского слова „zaścianek” («застенок»), обозначающего хутор. Благодаря этому адресу удалось уверенно установить, что из четверых пленников Осташковского лагеря с фамилией Козловский и именем, начинающимся на букву А (РГВА. Ф. 1/п. Оп. 3е. Д. 3. Л. 19. № 14; Л. 99. № 99; Л. 213. № 50; Л. 324. № 37), автором письма несомненно является Козловский Антони Гилярьевич, так как в его архивной учетной карточке, заполненной 1 ноября 1939 г. в Вологодском лагере НКВД для военнопленных (т.е. до его перевода в Осташковский лагерь), в качестве места жительства указан «Зост. Машолы» (РГВА. Картотека военнопленных 1939–1941 гг.), а в другом архивном документе НКВД – «Списке членов семей военнопленных, находящихся в Осташковском лагере, проживающих в Виленском воеводстве», в качестве места жительства указан «хут. Мощалый» или «Застенок Мышоли» (в документе присутствуют оба написания, оба искаженные, но вполне отождествляемые с названием Мошолы – РГВА. Ф. 31/п. Оп. 8. Д. 21. Л. 74). Также и в запросе о розыске сведений о нем, поступившем в 1991 г. от его сестры в Польский Красный Крест, в качестве последнего довоенного места жительства указано „Moszoła, row. Oszmiana” – Мошолы, Ошмянский повят (архив Национального бюро информации и розыска Польского Красного Креста, Варшава). Согласно довоенному административному делению Виленского воеводства, это «застенок» (т.е. хутор) Мошолы гмины (волости) Граужишки Ошмянского повята (<https://www.radzima.net/pl/miejsce/moszoły.html> Дата обращения 01.07.2019). При повторной публикации писем, извлеченных из могильных ям в Харькове и Медном (...*wierzymy mocno że wrócisz...* *Korespondencja wydobyta z dołów śmierci Charkowa i Miednoje* / red. J. Furtak. Warszawa, 2017. S. 130–131), ошибка первого издания исправлена.

¹⁵⁴ Имя отца – так в списке-предписании (РГВА. Ф. 1/п. Оп. 3е. Д. 3. Л. 324. № 37), правильно – Хиляры.

¹⁵⁵ Служебный учетный знак № 1694 Полиции Силезского воеводства, принадлежавший ему по данным книги, изданной Обществом «Катунская семья в г. Катовице» (*Gdziekolwiek są Wasze prochy...* / red. Stowarzyszenie „Rodzina Katyńska w Katowicach”; współpraca A. Matuszczyk, Górnośląskie Centrum Kultury. Katowice, 2003. S. 103), был извлечен 22.06.1995 вместе с останками из могильной ямы № 1С (*Wykaz przedmiotów wydobytych z dołów śmierci*. S. 5 // Młodziejowski B. *Sprawozdanie...* Т. I. См. ниже с. 328; Учетный лист могильной ямы № 1С // Там же. Т. III см. ниже с. 532).

¹⁵⁶ РГВА. Ф. 1/п. Оп. 3е. Д. 3. Л. 178.



Рис. 35. Конверт письма на имя Станислава Пшерардовского (получатель „Stanisław Przeradowski”, «Пржерардовский Станис[утрач]»). Письмо было извлечено 4 июля 1995 г. из могильной ямы № 14 на исследованном участке близ Медного (фото А. Залэнского)



Рис. 36. Свидетельство на имя Яна Чарнаса об окончании XIII курсов пшодовников в Школе пшодовников Государственной полиции в Люблине, извлеченное 4 июля 1995 г. из могильной ямы № 14 на исследованном участке близ Медного (Катынский музей в Варшаве. МК-885-А)



Рис. 37. Три визитные карточки на имя Михала Кендзерского, извлеченные 4 июля 1995 г. из могильной ямы № 14 на исследованном участке близ Медного (Катынский музей в Варшаве. МК-1057-А)

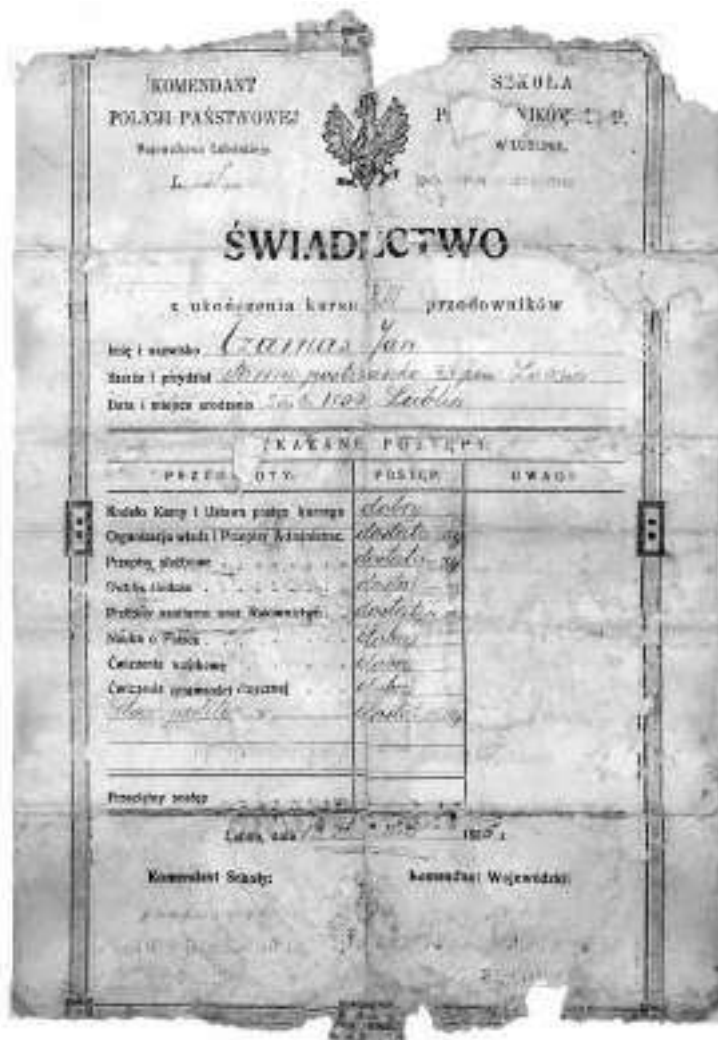

Рис. 38. Удостоверение № 660 Памятного знака Пограничной стражи, присвоенного пшодовнику Винценты Пневскому, извлеченное 6 июля 1995 г. из могильной ямы № 14 на исследованном участке близ Медного (фото А. Залэнского)



Рис. 39. Почтовая открытка на имя Щепана Зайдлера, извлеченная 7 июля 1995 г. из могильной ямы № 10 на исследованном участке близ Медного (Катынский музей в Варшаве. МК-861-А)

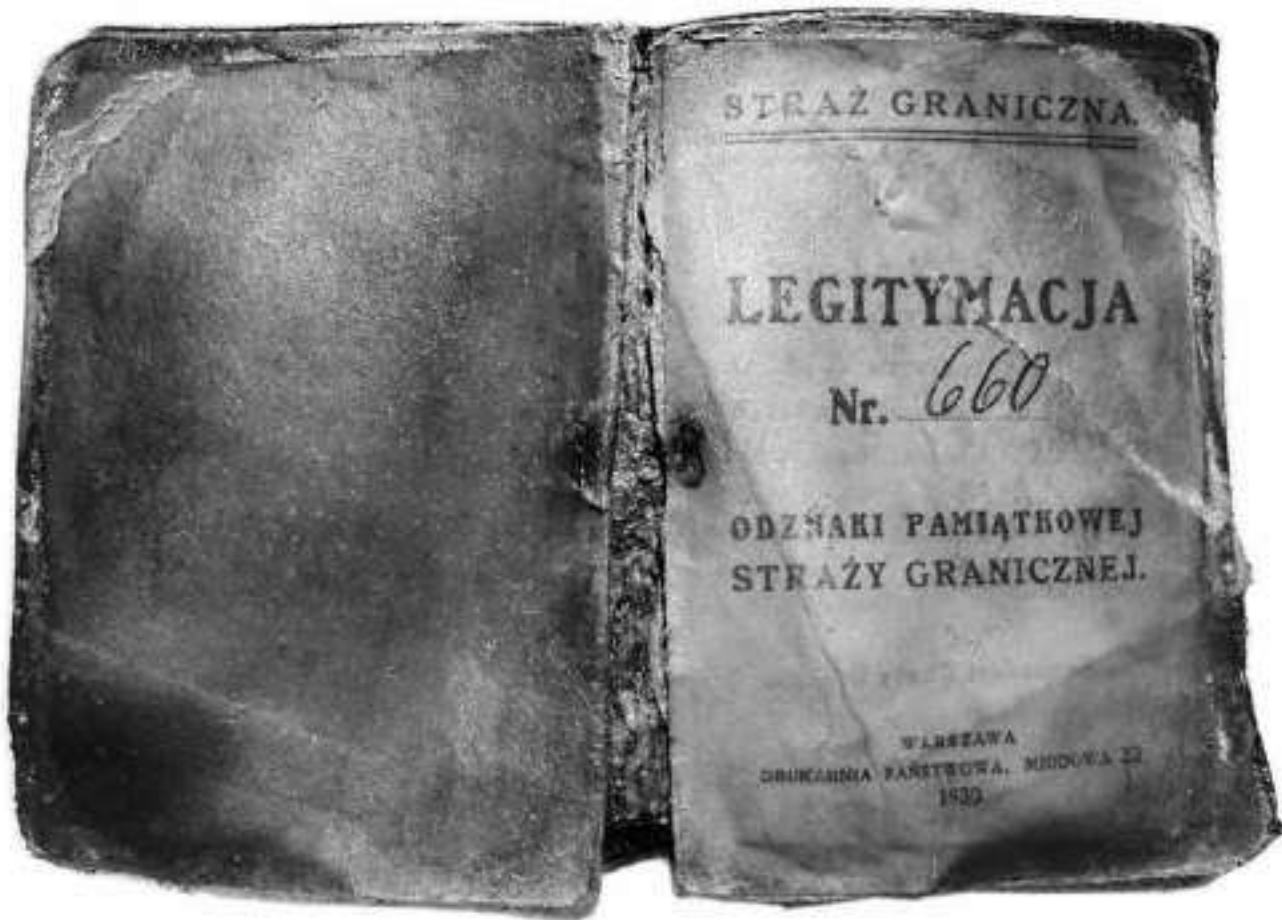

Рис. 40. Конверт письма на имя Яна Блажеевича Сова, извлеченный 10 июля 1995 г. из могильной ямы № 10 на исследованном участке близ Медного (фото А. Залэнского)



Рис. 41. Визитки Михала Адамчика (превращенные в лагере в игральные карты), извлеченные 10 июля 1995 г. из могильной ямы № 10 на исследованном участке близ Медного (фото А. Залэнского)



Рис. 42, 43. Две квитанции на имя Максимилиана Дудзиньского („Dudziński Maks”), извлеченные 10 июля 1995 г. из могильной ямы № 10 на исследованном участке близ Медного (Катынский музей в Варшаве. МК-844-А, МК-845-А)



Рис. 44. Аверс и реверс воинского личного жетона майора медицинской службы Ван дер Когена Станислава-Зыгмунта. Жетон был извлечен 1 августа 1995 г. из могильной ямы № 21 на исследованном участке близ Медного (Катынский музей в Варшаве. МК-81-М)



Рис. 45. Форзац записной книжки Константы Мархлевского, извлеченной 1–2 августа 1995 г. из могильной ямы № 21, или 6, или 17 на исследованном участке близ Медного (Катынский музей в Варшаве. МК-1375-А)



Рис. 46. Почтовая открытка на имя Францишка Фирлея (получатель «Франц Миклаевич Фирлей»), извлеченная в 1995 г. из захоронения на исследованном участке близ Медного (Катынский музей в Варшаве. МК-931-А)

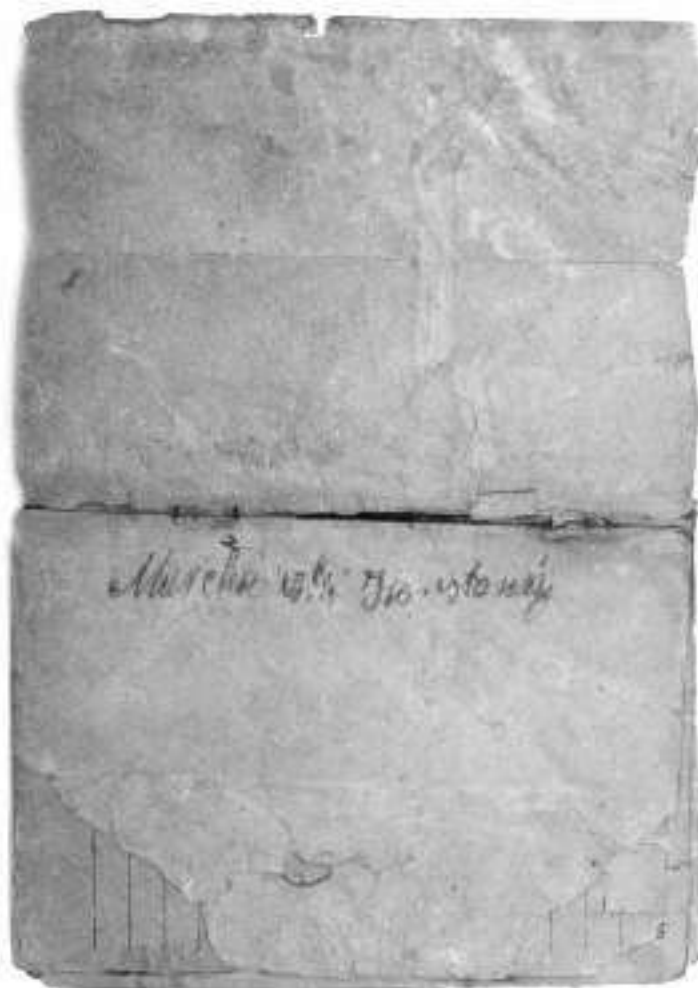

Рис. 47. Почтовая открытка на имя Тадеуша Дзевеского (получатель «Држевски Тадеуш Якубович»), извлеченная 4 июля 1995 г. из могильной ямы № 14 на исследованном участке близ Медного (Катынский музей в Варшаве. МК-937-А)



Рис. 48, 49. Эксгумация 1995 г. близ Медного. Самодельные деревянные коробочки для табака, явно изготовленные одним мастером, с надписями: „OSTASZKÓW 10.IV-40” (извлечена 29 июня 1995 г. из могильной ямы № 11) и „OSTASZKÓW SELIGER STOŁOBNOJE Przyj. 27.XII-39” (извлечена 28 июля 1995 г. из могильной ямы № 21) (фото А. Залэнского)



Рис. 50. Эксгумация 1995 г. близ Медного.
Обустройство могильных ям, засыпанных после
завершения их исследования (фото А. Залэнского)



Рис. 51. Контуры могильных ям № 9 (на ближнем плане),
11, 12 и 10 (на дальнем плане слева направо) по завершении
эксгумации 1995 г. близ Медного (фото А. Залэнского)

7. Вместе с человеческими останками в могилах найдены 34 фрагмента советских газет с датами их выпуска. Названия газет: «Боевая подготовка», «Известия Советов депутатов трудящихся СССР», «Пролетарская правда», «Красная звезда», «Правда», «Путь Октября». Почти все даты выпуска относятся к 1940 г. (кроме одной газеты за 22 ноября 1939 г. и двух за 27 и 30 декабря 1939 г.), большинство газет за разные дни апреля 1940 г., найдены фрагменты четырех газет с майскими датами – с 5 по 7 мая 1940 г., более поздних газет не обнаружено¹⁵⁷.

Самая поздняя дата на почтовых штемпелях извлеченных писем и открыток, полученных военнопленными в Осташковском лагере, – 11 апреля 1940 г.

Приведенные выше предельные даты на найденных в 1995 г. газетах и почтовой корреспонденции свидетельствуют, что исследованные могильные ямы близ Медного образованы в апреле и мае 1940 г., т.е. именно в те два месяца, которыми датированы списки-предписания НКВД об отправке военнопленных из Осташковского лагеря в распоряжение Управления НКВД по Калининской области, осуществлявшего, как мы знаем, их расстрел.

8. О том, что люди, чьи останки были захоронены в могильных ямах на исследованном участке близ Медного, при жизни содержались в Осташковском лагере, свидетельствуют не только адреса получателей на найденных почтовых открытках и письмах, но и другие извлеченные из могил в 1995 г. находки. Так, на девяти из многочисленных найденных самодельных деревянных коробочек для табака и на двух портсигарах обнаружены вырезанные надписи на польском языке со словом „Ostaszów” [Осташков], которое на некоторых из них сопровождается датой – самая ранняя 17.IX.1939, а самая поздняя 10.IV.1940¹⁵⁸. На двух из этих коробочек и одном портсигаре кроме слова „Ostaszów” вырезано название озера „Seliger” или „Seliger” [Селигер], при этом на портсигаре есть еще название острова „Stołbnyj” [Столбный], а на одной из этих коробочек слово „Stołobnoje” [Столобное¹⁵⁹] и дата прибытия „Przyj. 27.XII-39”¹⁶⁰ (см. Рис. 48, 49). Из архивных документов НКВД известно, что 27 декабря 1939 г. в Осташковский лагерь прибыли две группы польских военнопленных – большой этап из Юхновского лагеря (234 человека) и немногочисленный этап (11 человек) из Старобельского лагеря (см. Табл. 1 в томе 1 нашей книги, с. 66).

Вырезанная надпись со словом „Ostaszów” была обнаружена также на найденном в 1995 г. фрагменте курительной трубки, причем в этой надписи присутствовал еще и топоним на польском языке „Wołoczyska” [Волочиск], а на втором из упомянутых выше деревянных портсигаров топоним „Szepietówka” [Шепетовка]¹⁶¹ – в обоих местах, расположенных у довоенной советско-польской границы, осенью 1939 г. находились приемные пункты НКВД для военнопленных, передаваемых Красной армией. Из этих пунктов польских пленников затем отправляли в стационарные лагеря в глубь СССР, в том числе и в Осташковский (но многие пленные попали в Осташковский лагерь не сразу после приемных пунктов, а побывав сначала в других стационарных лагерях).

На то, что до расстрела захороненные на исследованном участке люди содержались в Осташковском лагере, указывает также найденная в могильной яме № 6 овальная жестяная инвентарная табличка с надписью на русском языке «Т.К. УНКВД КО 2018 г. Осташков»¹⁶² (показана ниже на с. 551), подобная извлеченной в 1991 г.¹⁶³ (см.

¹⁵⁷ Wykaz przedmiotów wydobytych z dołów śmierci. S. 3, 4, 9, 13, 14, 15, 19, 21, 22, 23, 24, 25, 27, 29, 35, 36, 38, 40, 42, 44 // Młodziejowski B. Sprawozdanie... Т. I (см. ниже с. 324, 326, 336, 342, 344, 346, 352, 356, 358, 360, 362, 364, 368, 372, 384, 386, 390, 394, 398, 402).

¹⁵⁸ Там же. Т. I. S. 21, 27 хронологического описания работ (см. ниже с. 254, 266); Wykaz przedmiotów wydobytych z dołów śmierci. S. 9, 10, 11, 14, 16, 31, 35, 37, 43 // Там же (см. ниже с. 336, 338, 340, 344, 348, 376, 384, 388, 400); Учетные листы могильных ям № 11, 15В // Там же. Т. III (см. ниже с. 566, 584). Дата 17.IX.1939, очевидно, относится не к прибытию в Осташковский лагерь или к пребыванию в нем, а к взятию в советский плен.

¹⁵⁹ Столобное – вариант названия острова «Столбный», на котором в строениях монастыря Нилова Пустынь располагался Осташковский лагерь. Название Столобное встречается и на русском языке в документах НКВД, в частности в приказах по лагерю начальника лагеря и в его докладной записке от 22 февраля 1940 г. о состоянии лагеря (РГВА. Ф. 1/п. Оп. 4в. Д. 23. Л. 29, 30, 34, 35, 37–39, 43, 44, 46, 48, 54, 69, 70, 133, 135–140).

¹⁶⁰ Młodziejowski B. Sprawozdanie... Т. I. S. 27 хронологического описания работ (см. ниже с. 266); Wykaz przedmiotów wydobytych z dołów śmierci. S. 10, 37 // Там же (см. ниже с. 338, 388).

¹⁶¹ Wykaz przedmiotów wydobytych z dołów śmierci. S. 4, 9 // Młodziejowski B. Sprawozdanie... Т. I (см. ниже с. 326, 336).

¹⁶² Там же. S. 30 хронологического описания работ (см. ниже с. 272); Wykaz przedmiotów depozytu wartościowego. S. 30 // Там же. Т. II (см. ниже с. 498); Учетный лист могильной ямы № 6 // Там же. Т. III (см. ниже с. 550).

¹⁶³ С. 26 Протокола ГВП (см. ниже с. 159).

выше Рис. 17 на с. 26). Возможно, табличку снял с какого-нибудь предмета мебели и взял на память кто-нибудь из пленников перед отъездом из лагеря.

По завершения эксгумации в августе 1995 г. были обозначены контуры всех могильных ям и над каждой из них установлен небольшой сосновый или березовый крест. Впоследствии эти временные кресты были заменены постоянными высокими деревянными крестами, вошедшими в состав архитектурного ансамбля польского мемориального воинского кладбища (открытого в 2000 г.). Всего над захоронениями установлено 25 крестов – по одному над каждой из 23 могильных ям и еще два креста над двумя братскими могилами, в которых в 1991 г. и 1995 г. были перезахоронены останки польских военнопленных, поднятые из могильных ям № 1В, 1А, 1С и, частично, № 5¹⁶⁴.

Таковы конкретные результаты эксгумаций 1991 г. и 1995 г. близ Медного. Полученные в их ходе данные позволили не только установить, что люди, захороненные в могильных ямах на исследованном участке, – это казненные в апреле–мае 1940 г. польские военнопленные из Осташковского лагеря, преимущественно служащие довоенной польской полиции, но и подтвердить их полный поименный состав, который до этого оставался предположительным. Это важнейший результат исследований 1991 г. и 1995 г. близ Медного. Пусть на основании артефактов, извлеченных в ходе обеих эксгумаций, удалось установить личности только 44 человек, захороненных в обнаруженных могильных ямах, но все они (кроме несомненно расстрелянного Яна-Францишка Грышки, чей случай рассмотрен выше в сноске 50 на с. 23) значатся в поименных списках-предписаниях НКВД об отправке военнопленных из Осташковского лагеря в калининское областное УНКВД (которое, как мы знаем, и осуществляло расстрелы). Этот факт позволяет считать, что поименный список захороненных на исследованном участке близ Медного определяется в основном совокупностью всех 65 «осташковских» списков-предписаний, которые содержат личные данные 6287 человек, отправленных в апреле–мае 1940 г. из лагеря в УНКВД по Калининской области¹⁶⁵.

Сопоставление результатов обеих эксгумаций близ Медного с архивными списками-предписаниями позволяет не только окончательно подтвердить полный поименный список казненных польских военнопленных – узников Осташковского лагеря, но и попытаться узнать имена тех, кто захоронен в определенных могильных ямах. Для этого придется сначала рассмотреть процесс отправки военнопленных из Осташковского лагеря в УНКВД по Калининской области в апреле и мае 1940 г. Это нужно, чтобы объяснить, как останки пленников, чьи личности установлены в результате эксгумации, оказались в той или иной могильной яме.

На основании списков-предписаний, присланных Управлением НКВД СССР по делам о военнопленных (УПВ), лагерь формировал этапы с военнопленными и по одному в день (с перерывами в отдельные дни) отправлял их в Калинин в областное управление НКВД. Этапные списки, составленные лагерем, исследователям недоступны (кроме самого последнего, в котором значатся 59 человек¹⁶⁶), однако из архивных документов известно, что с 4 апреля по 21 мая 1940 г. Осташковским лагерем были отправлены 24 этапа в Калинин, из них 22 крупных численностью от 179 до 494 человек,

¹⁶⁴ В составе архитектурного ансамбля есть еще три высоких креста, не связанных с конкретной могилой: памятный крест у закладного камня, освященного папой римским Иоанном Павлом II, памятный крест от общества родственников жертв «Варшавская катынская семья» и крест за алтарной стеной у подземного колокола.

¹⁶⁵ Напомним, что из 6314 военнопленных, значащихся в этих 65 списках-предписаниях, 27 человек по разным причинам не были отправлены из лагеря в УНКВД по Калининской области – 18 из них умерли в лагере до отправки, семеро были включены в «осташковские» списки-предписания по ошибке (шестеро содержались в других лагерях и один был ранее отправлен в УНКВД по Черниговской области) и двое уже после внесения в списки-предписания были отведены от расстрела и перенаправлены в Юхновский лагерь. Из числа остальных 6314–27=6287 военнопленных один человек был в марте 1940 г. отправлен на следствие в Особый отдел ГУГБ НКВД Калининского военного округа, но вскоре, возможно, возвращен в лагерь и затем снова отправлен в Калинин уже на основании одного из 65 списков-предписаний. Кроме того, один военнопленный, не значившийся в списках-предписаниях (его должны были направить в Юхновский лагерь как отведенного от расстрела) был отправлен в Калинин по ошибке. Из числа 6287+1=6288 отправленных в апреле–мае 1940 г. в УНКВД по Калининской области один человек был отведен от расстрела уже после прибытия в Калинин. С другой стороны, некоторые архивные документы Управления НКВД СССР по делам о военнопленных позволяют предположить, что расстрелу в Калинин подверглись несколько польских пленников, содержавшихся в тюрьмах Калининской области и поэтому не значившихся в списках-предписаниях об отправке военнопленных из Осташковского лагеря в апреле и мае 1940 г. Подробнее об этом см. с. 44–48 тома 1 нашей книги.

¹⁶⁶ РГВА. Ф. 1/п. Оп. 2е. Д. 11. Л. 367–369.

маленький предпоследний этап из 10 человек и небольшой последний из 59 человек. Сведения о поступивших в апреле–мае 1940 г. списках-предписаниях и об отправленных на их основании этапах приведены в таблице, составленной по данным архивных документов УПВ, Осташковского лагеря, конвойных войск НКВД СССР и УНКВД по Калининской области (см. Табл. 2 на с. 86–87 тома 1 нашей книги).

Почти все списки-предписания (обычно примерно по 100 человек в списке) поступали в лагерь не по одному, а пакетами. Из сравнения числа людей, значащихся в одном списке-предписании, с характерной численностью этапа ясно, что в состав этапа, как правило, входили военнопленные, значащиеся не в одном, а в двух или нескольких списках-предписаниях, поступивших в лагерь в одном пакете, или даже в двух или больше пакетах, причем очередность отправки военнопленных в целом соответствовала очередности поступления пакетов, но необязательно соответствовала порядку делопроизводственных номеров списков-предписаний внутри пакета (см. Табл. 2 на с. 86–87 тома 1 нашей книги). К тому же, в состав этапа мог попасть военнопленный, значившийся в списке-предписании даже не из предыдущего пакета, а из еще более раннего, но по какой-то причине (например, из-за болезни) не отправленный вместе с остальными, внесенными в тот же список-предписание. Однако военнопленных, чья отправка оказалась отложенной до более позднего этапа, чем это следовало из очередности поступления в лагерь пакетов с «их» списками-предписаниями, было мало (порядка 1%).

Формирование этапов из военнопленных, значившихся в разных списках-предписаниях, можно проиллюстрировать на примере первых этапов. Так, после поступления в лагерь первого пакета из четырех нумерованных списков-предписаний, датированных 1 апреля 1940 г., 4 апреля в Калинин был отправлен самый ранний этап, состоявший из 343 военнопленных – всех значившихся в этих списках. После поступления второго пакета из пяти списков-предписаний за № 05/1, 05/2, 05/3, 05/4 и 05/5 от 5 апреля 1940 г., в которых значатся 497 человек, 6 апреля 1940 г. из лагеря был отправлен второй этап в Калинин, насчитывавший 494 человека (т.е. отправка троих военнопленных, внесенных в эти списки, была по каким-то причинам отложена, их из лагеря отправили позже). Третий и четвертый этапы, отправленные, соответственно, 8 и 9 апреля 1940 г. и насчитывавшие, соответственно, 349 и 233 человека, были сформированы из 392 военнопленных, значившихся в четырех списках-предписаниях № 012/1–012/4, и из 195 военнопленных, значившихся в двух списках-предписаниях № 016/1, 016/2. В состав четвертого этапа (а, возможно, и третьего) должны были входить военнопленные из списков-предписаний с номерами, начинающимися и на 012, и на 016. К этому моменту собралось уже восемь неотправленных человек, значившихся в поступивших с начала операции списках-предписаниях. Из этих восьми человек двое умерли в лагере до отправки, один был внесен в «осташковский» список-предписание по ошибке, так как содержался в другом лагере (Козельском), отправка еще одного была задержана по распоряжению УПВ (впоследствии его отправили не на расстрел, а в Юхновский лагерь), и отправка четверых по разным причинам была отложена: их отослали в УНКВД с более поздними этапами. Пятый этап, отправленный 10 апреля 1940 г. и насчитывавший 290 человек, был практически полностью сформирован из военнопленных, внесенных в списки-предписания № 019/1–019/3, в которых значатся 288 человек (отсюда следует, что в этот этап были включены не менее двух военнопленных из предыдущих списков-предписаний, чья отправка ранее была отложена). Три следующих этапа – шестой, седьмой и восьмой, отправленные 12, 13 и 14 апреля 1940 г. и насчитывавшие, соответственно, 300, 300 и 299 человек, – были сформированы из военнопленных, внесенных в четыре списка-предписания № 020/1–020/4 и пять списков № 023/1–023/5, в них в сумме значились 900 человек, но отправке подлежали 898, так как двое умерли раньше. Пик отправок пришелся на 16–19 апреля 1940 г., когда день за днем из лагеря в областное УНКВД в Калинин ушли четыре этапа, насчитывавшие, соответственно, 346, 350, 345 и 136 человек, в сумме 1177 человек. Эти этапы были сформированы в основном из военнопленных, внесенных в 12 списков-предписаний: № 026/1–026/4 и 027/1–027/4 от 13 апреля (поступивших одним пакетом), а также № 030/1 от 14 апреля

и № 033/1–033/3 от 16 апреля 1940 г. – в сумме 1187 человек (но из них пятеро или шестеро по разным причинам отправке не подлежали). Ясно, что в составах этих этапов должны были частично перемешаться пленники, числившиеся в разных списках-предписаниях и даже в разных пакетах, причем люди, значившиеся в списках № 033/1–033/3, очевидно, не вошли в состав первых двух из этих четырех этапов, а в двух следующих этапах неизбежно должны были участвовать люди из списков-предписаний с номерами, начинающимися на 026 и 027. Формирование остальных этапов можно таким же образом проследить с помощью Табл. 2 на с. 86–87 тома 1 нашей книги.

Известное из архивных документов число этапов (24), отправленных в апреле–мае 1940 г. из Осташковского лагеря в калининское областное УНКВД, очень близко к числу отдельных могильных ям (23), установленных в результате обеих эксгумаций на исследованном участке близ Медного. С учетом того, что два последних этапа суммарно значительно меньше любого из первых 22 этапов, а также того, что в трех могильных ямах (№ 6, 15А и 19¹⁶⁷) было обнаружено дополнительное залегание человеческих останков, отделенное прослойкой насыпного грунта от свода нижележащего основного слоя останков, различие на единицу между формальным числом этапов и числом могил можно считать несущественным, а взаимное соответствие числа могильных ям, установленных в результате раскопок, и числа этапов, установленных в результате архивных изысканий, – весьма удовлетворительным. Об этом соответствии в ходе допроса 20 марта 1991 г. сказал и бывший начальник УНКВД по Калининской области Д.С. Токарев, отвечая на вопрос следователя ГВП¹⁶⁸. Это значит, что в каждой могильной яме, как правило, были захоронены трупы расстрелянных военнопленных, отправленных из Осташковского лагеря одним определенным этапом.

Результаты обеих эксгумаций дают возможность проверить это утверждение лишь для тех могильных ям, в которых были найдены артефакты, позволившие установить личности отдельных захороненных людей. Документы, найденные в трех могильных ямах (№ 1В, 10 и 14), позволили это сделать для четырех и более человек, захороненных в каждой из них. Находки из нескольких других могильных ям (№ 1А, 1С, 11, 12, 15В, 21 и, не исключено, № 18) дали возможность установить личности только от одного до трех человек, захороненных в каждой из перечисленных ям, что позволяет лишь весьма неуверенно предположить, каким этапом были вывезены из Осташковского лагеря военнопленные, чьи останки лежат в той или иной яме. В остальных могильных ямах личность ни одного захороненного человека установить не удалось. Вместе с тем, в случае некоторых извлеченных документов, позволивших достоверно установить личности владельцев, в протоколе ГВП об эксгумации 1991 г. и в польском отчете об эксгумации 1995 г. нет однозначных указаний, в какой именно могильной яме из двух, трех или даже четырех ям, исследовавшихся в данный день, была сделана находка.

Так, из 16 захороненных людей, чьи личности установлены в результате эксгумации 1991 г. (когда была исследована полностью могильная яма № 1В и частично № 1А), прямые указания на то, что документы с их именами и фамилиями найдены в могиле № 1В, имеются в тексте протокола ГВП для десяти человек. Все они (кроме Яна-Францишка Грышки, чей случай уже был рассмотрен в сноске 50) значатся в списках-предписаниях НКВД № 019/1, 019/2 и 019/3 от 7 апреля 1940 г. Из всех военнопленных, значащихся в этих трех списках (возможно, за исключением одного-двух человек), был составлен этап, отправленный в калининское областное УНКВД 10 апреля 1940 г. (см. Табл. 2 на с. 86–87 тома 1 нашей книги). Для шести остальных человек из 16, чьи личности установлены в результате эксгумации 1991 г., прямых указаний на то, в какой из могильных ям найдены их документы – № 1В или 1А, нет. Но пятеро из них значатся в тех же списках-предписаниях № 019/1, 019/2 и 019/3, что и десять человек, чьи документы были подняты из ямы № 1В, поэтому можно с уверенностью считать, что и эти пятеро были

¹⁶⁷ Młodziejowski B. *Sprawozdanie...* Т. I. S. 27 хронологического описания работ (см. ниже с. 266); Геологические профили могильных ям № 6, 15А, 19 // Там же. Т. III (см. ниже с. 622, 636, 644).

¹⁶⁸ «Сколько партий, столько и рвов» (так в аудиозаписи допроса) или в более развернутой формулировке (учитывающей ответы и на уточняющие вопросы следователя) «Рвов для закапывания трупов было столько, сколько пришло партий с военнопленными в УНКВД» (с. 15 протокола допроса 20 марта 1991 г.). См. ниже с. 99, 126.

захоронены в могильной яме № 1В, как и все другие военнопленные, перечисленные поименно в списках-предписаниях № 019/1–019/3, отправленные 10 апреля из Осташковского лагеря в УНКВД по Калининской области.

Лишь шестой из тех, для кого в протоколе ГВП не указано, из какой могилы подняты его документы, – Вальковский Ян Юзефович – значится в списке-предписании из другого пакета – в списке № 026/1 от 13 апреля 1940 г., поступившем в лагерь 15 апреля. Военнопленные, внесенные в этот список-предписание, никак не могли попасть в этап, сформированный на основании списков-предписаний № 019/1–019/3 и отправленный за пять дней до получения лагерем списка № 026/1. Поэтому Ян Вальковский не мог быть захоронен в той же могильной яме, что и остальные 15 человек, чьи личности были установлены в результате эксгумации 1991 г., а значит, его тело находилось во второй из двух могильных ям, исследовавшихся в том году, т.е. в яме № 1А. В 1995 г. из этой ямы были извлечены документы, позволившие установить личности еще двух военнопленных – Владислава Салевского и Юзефа Валенцова, значащихся в списках-предписаниях № 026/4 и 027/2 из того же пакета списков, что и список № 026/1, в котором значится Ян Вальковский.

В случае военнопленных, перечисленных в восьми списках-предписаниях от 14 апреля 1940 г.: № 026/1–026/4 и 027/1–27/4 (все восемь списков доставлены в лагерь 15 апреля 1940 г. одним пакетом¹⁶⁹), основная отправка в калининское УНКВД состоялась двумя этапами 16 и 17 апреля 1940 г. Затем еще не менее 80 человек из этих списков должны были дополнить пленников, значащихся в следующих поступивших в лагерь списках-предписаниях № 030/1, 033/1–033/3, и вместе с ними отправиться в Калинин в составе этапов 18 и 19 апреля (а несколько человек, вероятно, еще позже. См. Табл. 2 на с. 86–87 тома 1 нашей книги).

Учетный служебный знак № 1694 Полиции Силезского воеводства, извлеченный из соседней могильной ямы № 1С, позволил установить личность захороненного в этой яме Филипа Колодзейчика, также значащегося в одном из списков-предписаний того же пакета, а именно в списке-предписании № 027/3. В списке-предписании из этого пакета (а именно в списке № 026/1, том же, что и Ян Вальковский) значится еще один человек, чья личность установлена, – Ян Лихота, захороненный в могильной яме № 1А или 1С¹⁷⁰.

Таким образом, можно предположить, что в могильной яме № 1А захоронены пленные, отправленные одним из четырех этапов, ушедших из Осташковского лагеря 16, 17, 18 и 19 апреля 1940 г., а в могильной яме № 1С – возможно (но менее достоверно), отправленные из лагеря другим из этих четырех этапов.

В результате работ 1995 г. были установлены еще два человека из списков-предписаний того же пакета, поступившего в лагерь 15 апреля 1940 г., – Зайдлер Степан Константинович (список № 026/2) и Чарнас Ян Брониславович (список № 026/4), – но на основании отчета об эксгумации приходится заключить, что они были захоронены в других могильных ямах. Возможно, эти два человека были в числе тех нескольких военнопленных, чья отправка была по каким-то причинам отложена, и затем их отправили с более поздними этапами, сформированными на основании списков-предписаний, поступивших в лагерь после пика отправок 16–19 апреля 1940 г. Так, почтовую открытку, адресованную в Осташковский лагерь Щепану (Степану) Зайдлеру, нашли в могильной яме № 10, из которой были подняты личные документы, позволившие установить личности еще четырех военнопленных, – Михала Адамчика, Яна Сова (сына Блажея), Максимилиана Дудзиньского и Станислава Лешчиньского, значащихся в трех списках-предписаниях № 037/2, 038/1 и 038/2 из числа восьми списков (№ 037/1–037/4 и 038/1–038/4), отосланных из УПВ в Осташковский лагерь 20 апреля 1940 г.¹⁷¹ и послуживших основанием для отправки из лагеря в Калинин трех этапов 21, 22 и 23 апреля 1940 г. (см. Табл. 2 на с. 86–87 тома 1 нашей книги). Вероятно, двумя другими из этих трех этапов были отправлены еще три человека, чьи личности установлены в резуль-

¹⁶⁹ РГВА. Ф. 1/п. Оп. 3е. Д. 3. Л. 188, 189.

¹⁷⁰ В какой именно из этих двух ям, определить не удалось, так как из отчета об эксгумации известно только, что адресованное ему письмо было найдено 26 июня 1995 г., а в этот день исследовались обе ямы.

¹⁷¹ РГВА. Ф. 1/п. Оп. 3е. Д. 3. Л. 211, 216, 221, 226, 231, 236, 241, 246.

тате эксгумации 1995 г. и чьи данные перечислены в списках-предписаниях из того же пакета, – Миколай Олексиньский (список № 037/4) и Михал Горчиньский (список № 038/4), захороненные в могильной яме № 11, а также Юзеф Ожел (список № 038/3), захороненный в могильной яме № 12.

Таким образом, можно довольно уверенно предположить, что военнопленные, отправленные одним из трех этапов, ушедших из Осташковского лагеря 21, 22 и 23 апреля 1940 г., захоронены в могильной яме № 10, а отправленные двумя другими этапами – возможно (но менее достоверно), захоронены в могильных ямах № 11 и 12.

Личные бумаги Яна Чарнаса (список-предписание № 026/4, поступивший в лагерь 15 апреля 1940 г.) были найдены в могильной яме № 14, из которой также извлечены документы, позволившие установить личности еще шести человек, значащихся в значительно более поздних списках-предписаниях, – Юзефа Москалюка (список № 050/1), Станислава Пшерадовского (список № 050/3), Тадеуша Джевского (список № 051/1), Францишка Пинкоша (список № 051/1), Винценты Пневского (список № 051/1) и Михала Кендзерского (список № 051/1).

Эти списки входят в состав пакета пяти списков-предписаний № 050/1–050/3, 051/1 и 051/2, отосланных из УПВ 27 апреля 1940 г.¹⁷² и ставших основанием для отправки Осташковским лагерем в калининское областное УНКВД двух этапов 28 и 29 апреля 1940 г. (см. Табл. 2 на с. 86–87 тома 1 нашей книги). Очевидно, в могильной яме № 14 захоронены военнопленные, составившие один из этих двух этапов (в один из которых включили значившегося в списке-предписании двухнедельной давности Яна Чарнаса, чья отправка ранее была отложена).

Воинский личный жетон, позволивший установить в захоронении еще одного человека, – майора запаса медицинской службы Станислава-Зыгмунта Ван дер Когена, числившегося в списке-предписании № 051/2 из того же пакета, что и списки-предписания военнопленных, захороненных в могильной яме № 14, – был поднят из могильной ямы № 21, которая, таким образом, возможно, является местом захоронения военнопленных, отправленных с другим из двух этапов, ушедших 28 и 29 апреля 1940 г. (конечно, при условии, что отправка Станислава-Зыгмунта Ван дер Когена не была отложена до более позднего этапа – чего мы, к сожалению, не знаем).

Документ, на основании которого удалось установить личность Францишка Олешчика (список-предписание № 045/3) как одного из захороненных на исследованном участке близ Медного, был извлечен из могильной ямы № 15В. Могильные ямы, из которых были подняты открытка и письмо, позволившие установить личности еще двух захороненных военнопленных – Яна Соловея (список-предписание № 045/2 из того же пакета¹⁷³, что и список-предписание Францишка Олешчика) и Станислава Кулаковского (список-предписание № 05/4 из гораздо более раннего пакета), в обоих случаях указаны в материалах эксгумации 1995 г. неоднозначно: как яма № 15В или яма № 18 (см. выше сноски 136 и 138). Такая неоднозначность, минимальное число установленных личностей и два совершенно разных пакета списков-предписаний, в которых значатся трое указанных узников Осташковского лагеря, не позволяют судить о том, какие именно этапы, отправленные из лагеря на расстрел в Калинин, составили военнопленные, чьи останки лежат в этих ямах.

Краткий итог рассмотрения возможного соответствия могильных ям, обнаруженных в результате обеих эксгумаций, этапам из Осташковского лагеря в УНКВД по Калининской области, установленным на основании архивных документов, следующий:

– в могильной яме № 1В были захоронены военнопленные, отправленные из Осташковского лагеря этапом 10 апреля и расстрелянные в Калинин в ночь с 11 на 12 апреля 1940 г. Их имена значатся в списках-предписаниях № 019/1–019/3;

– в могильной яме № 1А были захоронены военнопленные, отправленные, вероятно, одним из четырех этапов 16–19 апреля и расстрелянные в Калинин в ночь с 17 на

¹⁷² Там же. Л. 280, 285, 290, 299, 304.

¹⁷³ Пакет из шести списков-предписаний № 044/1–044/3 и 045/1–045/3 был отослан из УПВ в Осташковский лагерь 22 апреля 1940 г. (Там же. Л. 251, 256, 261, 267, 271, 276). Из военнопленных, внесенных в эти шесть списков, лагерь сформировал два этапа, отправленные в калининское областное УНКВД 24 и 25 апреля 1940 г. (см. Табл. 2 на с. 86–87 тома 1 нашей книги).

18, или с 18 на 19, или с 19 на 20, или с 20 на 21 апреля 1940 г. (скорее всего отправленные 16 или 17 апреля и расстрелянные в период 17–19 апреля 1940 г.). Не исключено, что военнопленные, отправленные каким-то другим из этих этапов, захоронены в могильной яме № 1С. Их имена значатся среди тех, кто включен в списки-предписания № 026/1–026/4, 027/1–027/4 (не исключено, что также № 030/1 и 033/1–033/3).

(Напомним, что в 1991 г. и в 1995 г. все останки из могильных ям № 1В, 1А и 1С были перезахоронены в двух устроенных неподалеку новых братских могилах.);

– в могильной яме № 10 захоронены военнопленные, отправленные одним из трех этапов 21, 22 и 23 апреля и расстрелянные в Калинин в ночь с 22 на 23, или с 23 на 24, или с 24 на 25 апреля 1940 г. Узники, отправленные двумя другими из трех этапов 21–23 апреля, захоронены, возможно, в могилах № 11 и 12. Имена военнопленных, составивших все три этапа, значатся в списках-предписаниях № 037/1–037/4, 038/1–038/4;

– в могильной яме № 14 захоронены военнопленные, отправленные одним из двух этапов 28 или 29 апреля и расстрелянные в Калинин в ночь с 29 на 30 апреля или с 30 апреля на 1 мая 1940 г. Возможно (но менее достоверно), что узники, составившие второй из этих двух этапов, захоронены в могиле № 21. Военнопленные, отправленные обоими этапами, значатся в списках-предписаниях № 050/1–050/3, 051/1 и 051/2.

Таким образом, эксгумации 1991 г. и 1995 г. позволили не только установить, что на участке, на котором ныне расположено польское воинское кладбище, погребены останки польских военнопленных из Осташковского лагеря НКВД СССР, расстрелянных в апреле–мае 1940 г., но и подтвердили поименный состав казненных, а также сложившееся на основании архивных документов НКВД и показаний бывшего начальника УНКВД по Калининской области Д.С. Токарева представление о том, как проходила операция по отправке узников из лагеря, их расстрела в Калинин и захоронения близ Медного.

Александр Гурьянов



Здание, в котором в 1930–1940-е гг. располагалось Управление НКВД по Калининской области, – выше вид со стороны двора, ниже вход в подвал, где находилась внутренняя тюрьма УНКВД (фото А. Залэнского).



ПОКАЗАНИЯ БЫВШЕГО НАЧАЛЬНИКА УНКВД ПО КАЛИНИНСКОЙ ОБЛАСТИ Д.С. ТОКАРЕВА



Тверской медицинский институт в 1990-е гг., ныне Тверской государственный медицинский университет, вид со стороны Советской улицы. В этом здании в Калининe в 1930–1940-е гг. располагалось Управление НКВД по Калининской области и его внутренняя тюрьма.

Рукописный протокол допроса Д.С. Токарева
14 марта 1991 г.

58

166

138

КОМПЕТЕНТНЫЙ СУД
РЕШЕНИЕ МВК №424-РС
ОТ 07.05.2010

ПРОТОКОЛ
(допроса свидетеля, потерпевшего)

Владимир
город, село, поселок 14 марта 1991 г.

Допрос начал в «10» час. «10» мин. Допрос окончен в «12» час. «00» мин.

Святишский районный совет Владимир
ского народного народного народного народного народного
Чигеринский
Совета народных депутатов Чигеринский
наименование города, области, края, республики

Иван Иванович
звание, фамилия, имя, отчество
где: в кабинете следователя, больничном т. п.

с исполнением требований ст. ст. 157, 158, 160 и 161 УПК РСФСР допроса в качестве свидетеля, потерпевшего по уголовному делу №

- 1. Фамилия, имя, отчество: Токарев Дмитрий Степанович
- 2. Время рождения: 1 октября 1908 года
- 3. Место рождения: с. Цырко-Дедово Оренбургского уезда Оренбургской губернии
- 4. Партийность: чл. КПСР
- 5. Образование: высшее
- 6. Национальность: русский
- 7. Гражданство: СССР
- 8. Место работы, должность или род занятий, № служебного телефона: инженер
- 9. Место жительства, № домашнего телефона: Владимир, 11 кв. 1



КОПЯ ВЕРНА
НАЧАЛЬНИК КАНЦЕЛЯРИИ
Г В П
ПОЛКОВНИК ЮСТИЦИИ
С.А. ИНОМАРЕВ
08.08.2010

10. Сведения о паспорте или ином документе, удостоверяющем личность: паспорт V-NA и 534240 Владим Францевичи ОВД г. Владимир

11. Отношение к обвиняемому (подозреваемому), потерпевшему

12. Депутатство:

Обязанности свидетеля, указанные в ст. 73 УПК РСФСР, мне разъяснены. Об ответственности по ст. 182 УК РСФСР за отказ или уклонение от дачи показаний и по ст. 181 УК РСФСР за дачу заведомо ложных показаний предупрежден(а)

И. Токарев
подпись свидетеля

В 1924 году по мобилизации я был призван в вооруженные силы и воевал тогда года был комиссаром в Забайкальской погранстрой на должности укомсобретского по оперативной части. В 1925 году меня назначили

И. Токарев

ПОСТУПА ИСП СЧЕТА
РЕШЕНИЕ ИВК №449-РС
01.07.06.2010

60

срочно вынужденный меня в защитном
я был назначен начальником
кампанции управления НКВД СССР по
Самаркандской области 7 декабря
1938 года я служил в Самарканде
и служил формально. В этот
период я служил до
конца войны.

Осенью 1938 года от начальника
управления лагерей военно-
пленные Самаркандской области
известно, что в районе озера
Самарканд будет разведен лагерь
военнопленных Самаркандской области
для содержания пленных
не русских, но для содержания
для русских. Летом
этот лагерь был разведен в 5 км
от п. Осетинское. Лагерь этот
мне назначен не был. Военно-
пленные пленные назначены в
летом лагере в конце 1938 года.
Самаркандской области
я не знаю, но на было несколько
только. О Самаркандской и Козьмодемьянской лагеря я знаю по назначенным только по разговорам других.

О других разговорах кампанции
военнопленных и пленных
Самаркандской области я не знаю
вообще я никогда не знаю
не знаю, т.к. мне это сразу
не известно. Летом формально
я Самаркандской области и по Самаркандской
я не знаю ни о каком-либо лагере.
Космодемьянской области я не знаю.

Подпись

Иванов



КОПИЯ
БЮРО КАПИТАЛА
Г В П
ИЗДАНИЕ ПЕРВОЕ
С.А. ПОНОМАРЕВ
08.08.2010

Для удовлетворения НКВД по Со -
 единению в отношении на -
 военнослужащих командов
 не было и касало его мо -
 ло офицеров с Баташ -
 ровским лагерем не ад -
 ективной официально
 Команды мне известно
 в отношении отрядов и офице -
 ровки военнопленных
 фамилии имя майор Голде -
 голубовский Блохин - коман -
 дир НКВД СССР, ст. майор
 Кемелев - командир отряда
 истребитель НКВД СССР,
 капитан Кравченко - командир
 отряда в отряде НКВД
 СССР. Из моего удовлетворения и
 средств не одобряю Руда -
 ков - командир отряда
 Кравченко, ст. майор
 Блохин и Павлов фамилии
 Рудков, Рудков фамилии
 Павлов. В отряде других мне
 ничего не известно. В от -
 ряды вообще никаких от -
 командиров в военноплен -
 ных не было и знаю
 от того лишь потому что
 отряды находились на
 территории лагеря
 отряд отряды

Руководитель Команды
 не одобряю Рудков
 и он не одобряю Рудков
 отряд отряды

Handwritten signature



ПОКАЗАНИЯ Д.С. ТОКАРЕВА 61

120

Я по запросу Бюро
присутствовал 2-3 раза
при осмотре восточной
части среди расследованной.
Рассмотрел сфотографированный
во внутренней стороне
каменного НКВД. При
этом по сценарию Бюро
каменного расследования, имен-
но сфотографированную про-
мывочную камеру и
мембранную камеру в
камеру для мембранной
расследования. Показал рас-
судочные ищущие
в с. Медное и там восточной.
Осмотр перед расследованием
состоял в сфере авио-
диагностики документов.
Рассмотрел сфотографированный Су-
холев, Бюро и еще один
материал, главным образом которого
я не помню. Рассмотрел
сфотографированный мембранную
камеру. Такого мем-
бранная расследования
я не помню. Рассмотрел
факты сфотографированной



КОПИЯ ВЕРНА
НАЧАЛЬНИК КАНЦЕЛЯРИИ
С.А. ПОНОМАРЕВ
07.05.2010

Расшифровка рукописного протокола допроса Д.С. Токарева 14 марта 1991 г.

ПРОТОКОЛ

(допроса свидетеля, потерпевшего)

город, село, поселок *Владимир* 14 марта 1991 г.

Допрос начат в «10» час. «10» мин. Допрос окончен в «12» час. «00» мин.

[следователь] *Старший помощник ВП Владимирского гарнизона подполковник юстиции Чигринев*

где: в кабинете следователя, больнице и т.п. [в] *помещении квартиры*

1. Фамилия, имя, отчество *Токарев Дмитрий Степанович*
2. Время рождения *1 октября 1902 года*
Место рождения *с. Исаево-Дедово Оренбургского уезда Оренбургской губернии*
4. Партийность чл. КПСС
5. Образование *высшее*
6. Национальность *русский*
7. Гражданство *СССР*
8. Место работы, должность или род занятий, № служебного телефона *пенсионер*
9. Место жительства, № домашнего телефона *Владимир, Володарского, 11 кв. 1*
10. Сведения о паспорте или ином документе, удостоверяющем личность *паспорт V-НА N 534249 выдан Фрунзенским ОВД г. Владимира*
11. Отношение к обвиняемому (подозреваемому), потерпевшему – [прочерк]
12. Депутатство: – [прочерк]

Обязанности свидетеля, указанные в ст. 73 УПК РСФСР, мне разъяснены.

Об ответственности по ст. 182 УК РСФСР за отказ или уклонение от дачи показаний и по ст. 181 УК РСФСР за дачу заведомо ложных показаний предупрежден(а)

[подпись нрзб.]

подпись
свидетеля

В 1924 году по мобилизации я был призван в пограничные войска и весной этого года был направлен в Зайсанский погранотряд на должность уполномоченного по оперативной части. В 1925 году меня назначили начальником заставы. В 1926 году меня назначили уполномоченным погранотряда. В 1927 году я был направлен в высшую пограничную школу и закончил обучение в школе в 1929 году. После этого меня назначили в Джаркентский погранотряд. В 1930 году я был назначен уполномоченным войск погранокруга. В мае 1933 года я был назначен оперуполномоченным по СОЧ в Бахнты в Средней Азии. В 1936 году я вторично был направлен на курсы усовершенствования в высшую пограничную школу. Через несколько месяцев после начала учебы меня в числе других направили за границу в командировку. Возвратились мы в СССР в декабре 1937 года. Около 3-х месяцев я ждал назначения.

Примерно в марте 1938 года меня назначили помощником начальника отделения контрразведки 6 управления. По решению Пленума ЦК ВКП(б) от 17 октября [!] 1938 года было создано следственное управление НКВД СССР и я был назначен заместителем начальника следственной части. Но через 7 дней после пребывания меня в должности я был назначен начальником управления НКВД СССР по Калининской области. 7 декабря 1938 года я прибыл в Калинин и принял должность. В этой должности я прослужил до конца войны.

Осенью 1939 года от начальника управления лагерей военнопленных Супруненко [!] мне стало известно, что в районе озера Селигер будет развернут лагерь военнопленных. Сам я в выборе места для лагеря участия не принимал, но ездил туда для ознакомления. Этот лагерь был развернут в 5 км от города Осташиково [!]. Лагерь этот мне подчинен не был. Военнопленные поляки находились в этом лагере с

конца 1939 года. Количество военнопленных я не знаю, но их было несколько тысяч. О Старобельском и Козельском лагерях я знаю понаслышке только по рассказам других.

О причинах расстрела польских военнопленных и решении Политбюро ЦК по этому вопросу я ничего пояснить не могу, т.к. мне это просто не известно. Этим занимался Супруненко и его ведомство, а я никакого отношения к этим вопросам не имел. Каких-либо следственных дел управление НКВД по Калининской области на военнопленных поляков не вело и никто из моих сотрудников с Осташковским лагерем не общался официально. Насколько мне известно, вопросами транспортировки военнопленных занимались майор госбезопасности Блохин – комендант НКВД СССР, ст. майор Синегубов – начальник транспортного отдела НКВД СССР, комбриг Кривенко – начальник конвойных войск НКВД СССР. Из моего управления им содействие оказывали Рубанов – комендант моего управления, мой первый заместитель Павлов и шофер Сухарев. Впоследствии Блохин и Павлов застрелились, Рубанов сошел с ума. О судьбе других мне ничего не известно. Я же сам вообще никакого отношения к военнопленным не имею и знаю об этом лишь потому, что события происходили на территории Калининской области.

Руководство расстрелами осуществлял Блохин и он же разрабатывал технологию расстрела. Я по просьбе Блохина присутствовал 2-3 раза при опросах военнопленных перед расстрелом. Расстрел производился во внутренней тюрьме Калининского НКВД. При этом по сценарию Блохина после опроса пленного проводили через изолированный коридор и ленинскую комнату в камеру для исполнения расстрела. Потом расстрелянных перевозили в с. Медное и там хоронили. Опрос перед расстрелом состоял в сверке автобиографических данных. Расстрел производили Сухарев, Блохин и еще один шофер, фамилию которого я не помню. Расстрелы продолжались месяца полтора. Точного количества расстрелянных я не знаю, т.к. мне таких сведений ни от кого не получал, да и не в моей компетенции это было.

На месте захоронения я был один раз после завершения расстрелов. Это место мне показал кажется Сухарев. Я видел лишь засыпанные землей ямы. Как именно производилось захоронение я не знаю, при этом никогда не присутствовал, да и заместитель наркома Кабулов [!] сказал мне, что я не должен вникать в операцию по расстрелу военнопленных.

Перед расстрелом в адрес управления НКВД для передачи Блохину из НКВД СССР присылались списки поляков, которых нужно расстрелять. Эти списки я видел при разборе почты и сразу передавал их адресату. Позже это стал делать начальник секретариата Глебов – ныне покойный.

Ознакомившись с показаниями путем их прослушивания я хочу уточнить, что в 1933 году был назначен помощником начальника отряда по СОЧ. В 1938 году я был назначен в 2-е отделение, а не управление. Пленум ЦК ВКП(б) состоялся 17 ноября 1938 года и наконец создана была следственная часть, а не управление. В остальном все записано верно. Замечаний не имею

[подпись нрзб].

Допросил: п/п-к юст.

[подпись нрзб].

Расшифровка аудиозаписи допроса свидетеля Д.С. Токарева 20 марта 1991 г.¹

Участники допроса:

АЯ – Яблоков Анатолий Юрьевич, следователь;

ДТ – Токарев Дмитрий Степанович, свидетель;

НЗ – Зотов Николай Петрович, специалист видеозаписи.

АЯ: Город Владимир, 20 марта 1991 года. Военный прокурор второго отдела Управления [ГВП] подполковник Яблоков Анатолий [Юрь]евич с участием специалиста сотрудника [У]КГБ СССР по Владимирской области Зотова Николая Петровича с соблюдением требования статей 157, 158 и 160 Уголовно-процессуального кодекса РСФСР допросил в качестве свидетеля с применением звуко- и видеозаписи следующего свидетеля. Ваша фамилия, имя, отчество?

ДТ: Токарев Дмитрий Степанович².

АЯ: Число, месяц, год рождения?

ДТ: 1 октября 1902 года. Почти ровесник века.

АЯ: Место рождения?

ДТ: По прежнему названию?

АЯ: Да.

ДТ: Село Исаево-Дедово Оренбургской губернии и уезда.

АЯ: Образование?

ДТ: Ну, образование как считать? У меня систематического образования было мало... Я окончил высшую пограничную школу. Полнокурсную. Дипломов тогда не давали, сейчас эта школа носит название Института погранвойск Советского Союза. Вот это мое главное образование.

АЯ: Партийность?

ДТ: Член КПСС с 1927 года.

АЯ: В настоящее время Вы на пенсии?

ДТ: Да, давно пенсионер.

АЯ: С какого года.

ДТ: С 54 года.

АЯ: Семейное положение?

ДТ: Женат.

АЯ: Отношение к военной службе?

ДТ: Ну, в отставке сейчас.

АЯ: Ваш домашний адрес?

ДТ: Вот эта самая, где Вы сидите, улица..., город Владимир, улица Володарского, номер 11, квартира 1. Раньше я весь дом занимал, как теперь принято говорить, на двух уровнях. А потом, когда мы вдвоем остались, я верхний этаж отдал. Остались внизу.

АЯ: Не судимы?

ДТ: Никогда не был судим.

АЯ: Национальность?

¹ Расшифровку аудиозаписи выполнили Светлана Кравец, Елена Пукита, Алексей Сухоруков и Андрей Сергункин. Подстрочные примечания А.Э.Гурьянова.

² Токарев Дмитрий Степанович (1902–1993), с декабря 1938 г. полковник, с 14 марта 1940 г. майор гб, с февраля 1943 г. комиссар гб, с июля 1945 г. генерал-майор. С декабря 1938 г. временно исполняющий должность начальника Управления НКВД по Калининской области, с апреля 1939 г. по февраль 1941 г. и с июля 1941 г. по май 1943 г. начальник Управления НКВД по Калининской области, с февраля по июль 1941 г. и с мая 1943 г. по февраль 1945 г. начальник Управления НКГБ по Калининской области, с февраля 1945 г. по апрель 1948 г. нарком-министр госбезопасности Таджикской ССР, с апреля 1948 г. по март 1953 г. министр госбезопасности Татарской АССР, с мая 1953 г. по февраль 1954 г. начальник 5-го отдела Управления МВД по Владимирской области, 27 февраля 1954 г. уволен в запас по болезни (Петров Н.В. *Награждены за расстрел*, 1940. М., 2016. С. 41–69, 332–333).

ДТ: Русский.

АЯ: Дмитрий Степанович, я в соответствии с законом должен предупредить Вас об уголовной ответственности...

ДТ: Это мне известно...

АЯ: ...по статьям 182, 181 Уголовного кодекса Российской Федерации за отказ и уклонения от дачи показаний и дачу заведомо ложных показаний.

ДТ: Правильно.

АЯ: Подпишите.

АЯ: Допрос начат в 10 часов 45 минут. Перед началом допроса его участники уведомлены о применении в соответствии со статьей 141...

ДТ: Не понял, поближе... И Вы ко мне поближе.

АЯ: Перед началом допроса его участники уведомлены о применении в соответствии со статьей 141 УПК Российской Федерации видеозаписи с применением видеокамеры «Панасоник М-7» на видеокассету ивеге [!?!]-180 минут. Видеозапись будет осуществлять специалист Зотов Николай Петрович. В соответствии со статьей 133-прим Уголовно-процессуального кодекса Российской Федерации специалисту разъяснено, что он обязан участвовать в следственном действии для производства видеозаписи и вправе делать заявления, подлежащие занесению в протокол. За уклонение от выполнения обязанностей предусмотрена ответственность. Вам понятно это?

НЗ: Понятно [нрзб].

АЯ: Дмитрий Степанович, Вас уже допрашивали по этому делу?

ДТ: Да, был такой случай³.

АЯ: Вы подтверждаете ранее данные показания?

ДТ: Я подтверждаю ранее данные показания, вот, но хочу маленькое уточнение сделать. На вопрос, который... товарища, который меня допрашивал, как пересылались приговоры из Москвы в Калинин, через меня или помимо, я тогда показал, что через меня. Хочу уточнение внести, я потом подумал и точно теперь помню, что ответственные работники, приехавшие из Москвы для руководства этой операцией, а в числе их были старший майор госбезопасности Синегубов – бывший начальник Главного управления по обслуживанию железнодорожного транспорта⁴, потом Блохин – комендант НКВД СССР⁵ и комбриг Кривенко – начальник Главного управления конвойных войск⁶. Они и руководили всем делом. Я должен немножко вернуться назад и заметить следующее: когда нас вызвали в Москву для того, чтобы объяснить, какая операция предстоит нам, а это было примерно в марте месяце тридцать... сорокового года, вызвали меня не одного, помимо меня вызвали еще первого заместителя моего Павлова⁷ и коменданта Рубанова⁸. Не объяснили причину вызова, и мы ехали, Павлов еще шутил в дороге на заднем сиденье машины: «Со своим комендантом едем», а коменданты, чтобы Вы знали, это, выполняли, приводили в исполнение смертные приговоры. Так вот, когда мы приехали, там еще... да, нас направили сразу же к Кобулову. Тогда он, по-моему, занимал должность заместителя Берия... А может, еще до этого, до назначения его, он сначала был начальником следственной части назначен⁹, после 17 ноября

³ Первый краткий допрос Д.С. Токарева был проведен 14 марта 1991 г. старшим помощником военного прокурора Владимирского гарнизона подполковником юстиции Чигриным. См. выше с. 58–66.

⁴ Майор гб, с 14 марта 1940 г. старший майор гб Синегубов Николай Иванович (1895–1971) весной 1940 г. был начальником следственной части и заместителем начальника Главного транспортного управления (ГТУ) НКВД СССР, начальником ГТУ он стал только через год (Петров Н.В. *Награждены за расстрел...* С. 308–310).

⁵ Майор гб Блохин Василий Михайлович (1895–1955), в то время начальник Комендантского отдела Административно-хозяйственного управления НКВД СССР (Петров Н.В. *Награждены за расстрел...* С. 212–213).

⁶ Комбриг Кривенко Михаил Спиридонович (1904–1954) в то время был начальником штаба Главного управления конвойных войск НКВД СССР (Петров Н.В. *Награждены за расстрел...* С. 272–274).

⁷ Старший лейтенант гб Павлов Василий Павлович (1910–1962), в то время зам. начальника УНКВД по Калининской области (Петров Н.В. *Награждены за расстрел...* С. 295–297).

⁸ Старший лейтенант гб Рубанов Андрей Максимович (1902–1982), в то время комендант Административно-хозяйственного отдела УНКВД по Калининской области (Петров Н.В. *Награждены за расстрел...* С. 299–300).

⁹ Комиссар гб 3-го ранга Кобулов Богдан Захарович (1904–1953) в то время был начальником Главного экономического управления НКВД СССР (начальником Следственной части НКВД СССР он был раньше, с 17 декабря 1938 г. по 4 сентября 1939 г., а заместителем наркома стал только с 25 февраля 1941 г. – в НКГБ СССР и с 30 июля 1941 г. – в НКВД СССР (Петров Н.В. *Награждены за расстрел...* С. 261–263).

38, года а эту дату я потом еще Вам напомним, она имеет большое значение. К Кобулову нас направили, когда мы зашли, там были... было человек, наверное, около 15–20, я сейчас не помню. Никого из тех, кто там присутствовал, я не знал, кроме самого Кобулова, у которого бывал. Кобулов нам объяснил, что есть указание высшей инстанции, – он нам, правда, не называл эту высшую... то есть нам не называл эту высшую инстанцию по имени, потом только я узнал, что было решение Политбюро, – о расстреле представителей карательных органов Польской республики, которые были захвачены в плен при вхождении нашем на восточные... на территорию восточных областей Польши. Когда говорят о расстреле польских офицеров, я считаю это не совсем правильно. Там офицеров было гораздо меньше, чем людей рядовых. Кто расстреливался, как мне потом стало известно: все полицейские, независимо от чина, начиная с младших, все тюремные работники, все пограничники, начальники пожарной службы – вот, пожалуй, и весь контингент. Если там среди военнопленных оказывались просто служащие войск, то есть я имею в виду офицеров, то их отправляли в другие лагеря, куда – мне неизвестно. Тем более прошло больше полувека... Так что я вношу уточнение такое: не офицеров расстреливали, а представителей карательных органов Польши.

АЯ: Ясно. Дмитрий Степанович, это по Вашему лагерю только, да?

ДТ: Да, я говорю только о лагере, который был на территории Калининской области. Второе, что я прошу учесть: этот лагерь занимал там, как бы, положение... ну, независимое совершенно от Управления НКВД по Калининской области. Он подчинялся непосредственно Москве. Занимал он как бы экстерриториальное положение на территории Калининской области, и мои работники не имели к нему, к этому лагерю, решительно никакого отношения, никакого. Там был свой особый отдел, там были свои работники, положенные по штату, начальник лагеря, которого я один раз видел, единственный раз, но с ним не разговаривал [нрзб] я просто, когда мы туда приехали, посмотрели, я его увидел, вот и все. Даже фамилию его назвать вряд ли могу, и фамилии других сотрудников... за давностью времени да и за ненужностью... они мне не были нужны.

АЯ: Ну, уточним.

ДТ: Да, и теперь третье уточнение – я указал при допросе прошлый раз, что все приговоры (так как я потом выяснил, это были не приговоры, а просто списки, кого надлежит расстреливать) пересылались через меня. Это не так. Пересылались они так: вот эти названные мною Блохин, Синегубов, Кривенко жили в салон-вагоне на станции, в тупике. Вот, и там они спали, там они ели, вот, и пересылать нужно было только через Управление. Адресовывалось примерно так: «Калинин, Управление НКВД, для Блохина»¹⁰. Кто из них был старший, мне трудно судить, потому что, если адресовано Блохину, то, значит, надо было, видимо, считать его старшим этой группы, а по чину, будем так говорить, старший это Синегубов...

АЯ: Старший майор был.

ДТ: ... он два ромба носил, старший майор госбезопасности. Но я этих подробностей не знаю.

АЯ: Дмитрий Степанович, Вы вот говорили, что Вас вызвали туда, на беседу у Кобулова, а о чем была беседа? Какой инструктаж Вы получили?

ДТ: Инструктаж такой, что... я уже Вам немножко сказал. Кобулов говорит: «Мы Вас собрали для того, чтобы Вам сказать, что состоялось решение высшей инстанции расстрелять некоторых военнопленных, взятых... захваченных в Польше». Я, когда узнал о масштабах операции, по-честному говоря, хоть и не робкого десятка, все-таки пограничник... Я говорю: «Богдан Захарович, – обращаясь к Кобулову, – позвольте мне, после того как будет беседа закончена, остаться, я хочу с Вами поговорить тет-а-тет». – «Хорошо, оставайся». Я остался. Когда остался, говорю: «Я в таких операциях никогда в жизни не участвовал, тем более, когда я узнал о масштабах этой операции, я боюсь,

¹⁰ Доступные архивные документы не подтверждают такой адресации распоряжений, поступающих из НКВД СССР в УНКВД по Калининской области в ходе операции по расстрелу польских военнопленных. В этих документах в качестве адресата указан только начальник УНКВД по Калининской области майор гб тов. Токарев и никак не упоминается фамилия Блохина (РГВА. Ф. 1/п. Оп. 3е. Д. 3. Л. 347, 348; *Катынь. Март 1940 г. – сентябрь 2000 г.: Расстрел. Судьбы живых. Эхо Катыни* : Документы / ответ. сост. Н.С. Лебедева. М., 2001. С. 129–130).

что я ничего не смогу сделать». – «А мы на Вас, – говорит, – и не рассчитываем!» – зло сказал! По сути дела, он мне объявил о моем служебном несоответствии. Как? «Мы на Вас не рассчитываем, мы Вас пригласили для того, что, поскольку на территории Вашей области будет эта операция проходить, и без помощи Ваших работников тут не обойтись, вот, мы пригласили Вас и заместителя... первого заместителя для того, чтобы кто-нибудь из Вас знал о том, что происходит». – «Благодарю Вас, мне все ясно». И я вышел из кабинета Кобулова с облегченной душой, вот.

АЯ: Дмитрий Степанович, а вот что сказал Кобулов, сколько человек должно было быть расстреляно?

ДТ: Он сказал – около 14 тысяч человек. Всего, по всему Советскому Союзу.

АЯ: А где именно, в каких лагерях, он не называл Вам?

ДТ: Называл, но сейчас не могу сказать, знаю, что... Знаю, что в Смоленской области и, по-моему, в Харьковской, вот там, по-моему да, и в Харьковской – оттуда были вызваны начальники Управлений тоже, для того чтоб они знали, что на территории их областей будет происходить.

АЯ: Дмитрий Степанович, я прошу повторить еще раз – когда это было? Когда это было – беседа у Кобулова?

ДТ: По-моему, это было в марте месяце сорокового года. Почему мне запомнилось это, мне тогда же присвоили звание майора госбезопасности, я до того был полковником, носил зеленые петлицы пограничных войск, все надеялся вернуться в пограничные войска, считал себя более компетентным именно в погранвойсках, но мне не удалось это сделать. Вот так, в марте месяце 40 года, число я боюсь сказать¹¹.

АЯ: Дмитрий Степанович, а решение Политбюро когда состоялось по этому вопросу?

ДТ: Вы знаете, я узнал о том, что было решение именно Политбюро – в присутствии Николай Петровича... Вас зовут?

НЗ: Да-да-да.

ДТ: В присутствии Николай Петровича я говорил товарищу, который меня допрашивал, что, я даже спросил: «Что, было постановление Политбюро?» Он говорит: «Да, было». Я впервые узнал от него, а до того я знал – «высшей инстанцией». Какой высшей инстанцией? Я догадывался, выше Политбюро у нас инстанций никаких нет – седьмое небо. Только догадывался, а узнал окончательно только от Вашего представителя. Вот и все.

АЯ: Ясно. Ясно. У Вас дополнения закончились, да? Все?

ДТ: Сейчас минуточку... Да, теперь, когда я говорил о порядке пересылки приговоров, а потом, как я выяснил, это были просто списки!

АЯ: Списки, да.

ДТ: Просто для всех.

АЯ: Списки подписали, [нрзб] у меня есть целый том.

ДТ: Есть?

АЯ: Да.

ДТ: Вот, Вы их найдете. Да, убедитесь, что это так. Посылались так: «Калинин, Управление НКВД, для Блохина».

АЯ: Ну, мы посмотрим, посмотрим. Они у меня есть¹².

¹¹ Начальники и заместители начальников Управлений НКВД по Смоленской, Калининской и Харьковской областям, а также коменданты этих Управлений были ознакомлены с решением «высшей инстанции» о расстреле польских военнопленных на совещании 14 марта 1940 г. (Лебедева Н.С. *Катынь. Преступление против человечества*. М., 1994. С. 162–163; Лебедева Н.С., Матерски В. *Введение // Катынь. Март 1940 г. – сентябрь 2000 г....* С. 19–20). В этот же день Д.С. Токареву было присвоено звание майора гб (Петров Н.С. *Награждены за расстрел...* С. 52, 333).

¹² По-видимому, во время допроса ни А.Ю. Яблоков, ни Д.С. Токарев не знали, что они говорят о разных списках, а не об одних и тех же. Очевидно, говоря о «целом томе» имеющихся у него списков, А.Ю. Яблоков имел в виду апрельские и майские списки 1940 г., адресованные начальникам Козельского и Осташковского лагерей с предписаниями о немедленной отправке военнопленных в распоряжение начальника УНКВД по, соответственно, Смоленской и Калининской областям. Отпуски этих «козельских» и «осташковских» списков-предписаний (т.е. машинописные вторые экземпляры, отпечатанные через копирку в одной закладке бумаги вместе с первыми экземплярами) действительно сохранились в архиве подшитыми в один том (РГВА. Ф. 1/п. Оп. 3е. Д. 3) и к настоящему времени уже давно находятся в научном обороте. Д.С. Токарев же говорил о других списках, заменяющих, по его словам, приговоры, – списках «кого надлежит расстреливать», очевид-

ДТ: Да, примерно так. Вы найдете все. Для Блохина. Это мне... насколько мне помнится. Пересылалось это за пятью печатями, помню, причем пакеты были довольно объемистые. Вот это я хотел уточнить.

АЯ: Дмитрий Степанович...

ДТ: Да?

АЯ: ...Вам предъявляется для ознакомления приказ номер 0308 от 19 сентября 39 года наркома внутренних дел СССР Берии¹³, это том 8-й, лист дела 29–34.

ДТ: Да.

АЯ: Здесь говорится... Вы посмотрите сами, или Вам зачитать?

ДТ: Зачитать. Нечем смотреть, нечем, я не вижу¹⁴.

АЯ: «Организовать: Осташковский, Козельский, Старобельский и другие лагеря на территории соответственных областей для содержания польских военнопленных»...

ДТ: Да.

АЯ: И организовать эти лагеря поручалось персонально начальникам УНКВД Токареву, Куприянову^{14а}...

ДТ: Вот тогда я ездил туда. Я тогда и ездил.

АЯ: Ага. Это вот именно тогда Вам... Вы ездили для того, чтобы конкретно...

ДТ: Именно тогда я туда и ездил, вот.

АЯ: А какое участие Вы принимали в развертывании на базе помещений бывшей детской колонии НКВД на острове Столбный Осташковского лагеря для военнопленных?

ДТ: Никакого. Решительно никакого.

АЯ: Потому, что...

ДТ: Я приехал туда... это я вспомнил после того, как товарищ Ваш меня допросил. Я вспомнил, что островок назывался Нилова Пустынь, на озере Селигер. Вот он был островком, а сами поляки потом построили дамбу, соединили остров с материком, будем так говорить, и он перестал быть уже островом... Никакого участия!

АЯ: Вам предъявляется следующий документ это том 8-й, лист дела 14–17. Записка по проводу Берии. «Калинин, Токареву. Номер четыреста... 4441/Б от 3 октября 39 года», с резолюцией Сопруненко¹⁵ от 27 декабря 39 года¹⁶. Из этого документа следует, что Токарев должен был лично проверить документы и опросить каждого пленного, поступающего в Осташковский лагерь.

ДТ: Не было такого. Когда была... привозили туда военнопленных, помимо Управления, я даже не знал, сколько там было военнопленных, не знал. Но знал что: как только среди военнопленных находили... обнаруживались военнослужащие, их переводили куда-то в другие лагеря, куда-то на север, чуть ли не в Вологодскую губернию...

АЯ: Вам предъявляется для ознакомления том 8-й, лист дела 18-й...

но, идентичных по персональному составу спискам-предписаниям на отправку военнопленных в УНКВД, но направленных не начальнику лагеря, а в областное Управление НКВД с распоряжением об исполнении высшей меры наказания – расстрела в отношении перечисленных лиц. Ни один такой список-распоряжение о расстреле польских военнопленных до сих пор недоступен исследователям, однако впервые сообщенный Токаревым факт их существования подтверждается упоминаниями в двух доступных архивных документах, а именно в указаниях зам. наркома НКВД СССР В.Н. Меркулова от 27 и 28 апреля 1940 г. начальнику УНКВД по Калининской области Токареву внести исправления в несколько присланных ранее списков (РГВА. Ф. 1/п. Оп. 3е. Д. 3. Л. 347, 348; Катынь. Март 1940 г. – сентябрь 2000 г. ... С. 129–130).

¹³ Документ опубликован в сборнике *Катынь. Пленники необъявленной войны*: Документы и материалы / сост. Н.С. Лебедева, Н.А. Петросова, Б. Вошинский, В. Матерский. М., 1999. С. 70–73.

¹⁴ В 1991 г. Д.С. Токарев был инвалидом 1-й группы по зрению.

^{14а} Капитан гб Куприянов Емельян Иванович (1897–1966) в 1939–1941 гг. был начальником УНКВД по Смоленской области (Петров Н.В. *Награждены за расстрел...* С. 277–278).

¹⁵ Майор (с 14 марта 1940 г. капитан гб) Сопруненко Петр Карпович (1908–1992) с 19 сентября 1939 г. по 12 февраля 1943 г. был начальником Управления НКВД СССР по делам о военнопленных (УПВ НКВД СССР, в начале 1941 г. в название Управления добавлены слова «и интернированных», сокращенно УПВИ) (Петров Н.В. *Награждены за расстрел...* С. 315–316).

¹⁶ Директива наркома внутренних дел СССР Берии наркомам внутренних дел УССР и БССР, начальникам УНКВД в областях, на территории которых находились лагеря военнопленных, и начальникам лагерей, за № 4441/Б от 3 октября 1939 г. об отправке на родину военнопленных солдат – жителей Западной Украины и Западной Белоруссии и об учете всех военнопленных по категориям для содержания их в разных лагерях в зависимости от категории. На сохранившемся в архиве экземпляре документа имеется помета «В особ. [ое] дело. П. Сопру[ненко]. 27.12.39» (*Катынь. Пленники необъявленной войны...* С. 121–123).

ДТ: [продолжает отвечать на предыдущий вопрос] ...видимо, там положение изменилось как-нибудь, и Токарев был не у дел. Один раз я там был. Единственный.

АЯ: ...так. Этот документ – распоряжение Меркулова¹⁷ Токареву номер 641 от февраля 40 года. В нем говорится следующее... Ну, тут не только Вам, тут и НКВД Украинской ССР Серову¹⁸, Череватенко¹⁹, Панфилову²⁰ из Смоленской области и Вам. «По распоряжению народного комиссара внутренних дел товарища Берия предлагаю всех содержащихся в Старобельском, Козельском и Осташковском лагерях НКВД бывших тюремщиков, разведчиков, провокаторов, осадников²¹, судебных работников, помещиков, торговцев и крупных собственников перевести в тюрьмы, перечислив их за органами НКВД. Все имеющиеся на них материалы передать в следственные части УНКВД для ведения следствия»...

ДТ: [прерывает] Не было этого сделано.

АЯ: ...«О порядке дальнейшего направления этих дел указания будут даны дополнительно. О количестве переданных арестованных донесите»²². Вот вопрос возникает, передавались ли Вам все эти...

ДТ: Не передавались!

АЯ: ... в следственную часть Вашу?

ДТ: Ничего не передавалось.

АЯ: Не передавалось, да?

ДТ: И теперь прошу учесть вот что: в Калининской области, несмотря на то, что она была очень громоздкой – 74 района, 27 городов и рабочих поселков, 3 округа... там было всего 14 тюрем, в которых содержалось битком набитых 6 тысяч человек, посаженных в годы репрессий в 37–38 годах, и над этими шестью тысячами мы работали до самого начала... до начала войны, некуда было даже одного человека поместить, помимо тех, которые там содержались. Это, видимо, было написано, но потом убедились, что сделать это невозможно.

АЯ: И не делали?

ДТ: И не делали.

АЯ: Вам в УНКВД эти следственные дела не передавались?

ДТ: Ни одного дела²³.

¹⁷ Комиссар гб 3-го ранга Меркулов Всеволод Николаевич (1895–1953), с декабря 1938 г. по февраль 1941 г. 1-й заместитель наркома внутренних дел СССР (Петров Н.В. *Награждены за расстрел...* С. 285–287).

¹⁸ Комиссар гб 3-го ранга Серов Иван Александрович (1905–1990), с сентября 1939 г. по февраль 1941 г. нарком внутренних дел Украинской ССР (Петров Н.В., Скоркин К.В. *Кто руководил НКВД, 1934–1941: Справочник.* М., 1999. С. 381).

¹⁹ Капитан гб Череватенко Михаил Иванович (1903–?), с января 1939 г. по март 1941 г. начальник УНКВД по Ворошиловградской области (Петров Н.В., Скоркин К.В. *Кто руководил НКВД, 1934–1941...* С. 433).

²⁰ Капитан гб Панфилов, в 1939–1940 гг. зам. начальника УНКВД по Смоленской области, в феврале 1940 г. исполнял обязанности начальника УНКВД по Смоленской области (*Катынь. Пленники необъявленной войны...* С. 449).

²¹ Осадники – колонисты из числа демобилизованных военнослужащих польской армии, участников польско-советской войны 1919–1920 гг., бесплатно получившие от правительства земельные наделы на восточных территориях довоенного польского государства.

²² Директива зам. наркома внутренних дел СССР Меркулова за № 641/б от 22 февраля 1940 г. (*Катынь. Пленники необъявленной войны...* С. 350).

²³ Не исключено, что выполнение в полном объеме директивы № 641/б от 22 февраля 1940 г. было остановлено вскоре после решения Политбюро ЦК ВКП(б) от 5 марта 1940 г. о физической ликвидации всех военнопленных из категорий, сосредоточенных в Козельском, Осташковском и Старобельском лагерях. Тем не менее известно, что по распоряжению УПВ от 7 марта 1940 г. на основании этой директивы 11 военнопленных из Козельского лагеря были отправлены 9 марта 1940 г. на следствие в УНКВД по Смоленской области, содержались во внутренней тюрьме УНКВД в Смоленске, следствие по ним было проведено, но в конечном счете 10 из них казнили в том же порядке, что и остальных пленников Козельского лагеря (Гурьянов А.Э. *Задачи книги памяти и источники для ее составления // Убиты в Катыни. Книга памяти польских военнопленных – узников Козельского лагеря НКВД, расстрелянных по решению Политбюро ЦК ВКП(б) от 5 марта 1940 г.* / отв. сост. А.Гурьянов. М., 2015. С. 83–87).

Хотя Д.С. Токарев утверждал в своих показаниях, что на следствие в калининское областное УНКВД никто из военнопленных передан не был, однако, судя по архивным документам (которые, правда, не содержат ссылок на директиву № 641/б), в марте–апреле 1940 г. три военнопленных содержались в тюрьме № 9 УНКВД по Калининской области в г. Великие Луки в ведении следственной части УНКВД и еще четверо арестованных пленников Осташковского лагеря содержались под следствием в Калининском Особом отделе ГУГБ НКВД Калининского военного округа (РГВА. Ф. 1/п. Оп. 1е. Д. 10. Л. 362, 367, 467–469, 495, 544, 545, 567–568; Оп. 2е. Д. 11. Л. 220, 221, 234, 397; Оп. 3а. Д. 2. Л. 222, 251; Оп. 3е. Д. 1. Л. 11, 12, 15; Оп. 4е. Д. 1. Л. 156, 158). Документы дают основания полагать, что и они были расстреляны в ходе той же операции, как и остальные пленники Осташковского лагеря (подробнее см. Т. 1 нашей книги. С. 48, 54–56).

АЯ: Вам предъявляется для ознакомления распоряжение Берии номер 5866, адресованное начальнику УНКВД Калининской области и Сопруненко, от 31.12.39 года, в котором Вам предлагалось ознакомиться, с выездом в город Осташков, с состоянием следственной работы по подготовке дел на военнопленных на Особое совещание НКВД СССР²⁴...

ДТ: Ни разу не выезжал.

АЯ: ...и принять меры к окончанию следствия на всех в январе 40 года.

ДТ: Не выезжал и ничего не выполнял, эти все циркуляры я не знаю.

АЯ: Сообщалось, что дополнительно командированы следователи: Быков – следователь, лейтенант государственной безопасности, Марисов – следователь, лейтенант государственной безопасности, Клещев...

ДТ: Не знаю этих людей.

АЯ: ...Сенькин, Маклаков, Галафеев, Киселев, Волченков, Федонин, Шишкин²⁵ – это вот дополнительно были командированы...

ДТ: Ни одного человека из перечисленных я не знаю.

АЯ: И дальше в этом же распоряжении говорится: «...Которые должны поступить в распоряжение начальника следственной группы Осташковского лагеря лейтенанта государственной безопасности товарища Белолипецкого²⁶».

ДТ: Понятия не имею о нем, о Белолипецком. Никакого понятия. Еще раз заявляю совершенно ответственно, что лагерь не подчинялся Управлению нашему, и никакого отношения Управление к этому лагерю не имело. Совершенно!

АЯ: Дмитрий Степанович, вопросы почему возникают: мы искали, обнаружены такие документы и поэтому...

ДТ: Понятно. Правильно, правильно.

АЯ: ...вот видите, в документе так и говорится, и поэтому вот и возникает вопрос, какие меры принимались для ускорения следствия.

ДТ: Не было. Ни одного следственного дела Управление не вело. Ни единого!

АЯ: И от Вас никуда, эти следственные дела никуда не направляли?

ДТ: Никуда не направлял. Вы можете убедиться еще по архивным материалам, видимо, начальника Управления лагерей военнопленных Сопруненко. Я помню его фамилию. Вы не найдете там ни одного дела, чтобы было направлено на этих военнопленных, которое было бы направлено из Управления НКВД. Не велось ни одного дела.

АЯ: Вам предъявляется доклад Сопруненко Берии о проведенной работе в Осташковском лагере военнопленных в соответствии с предписанием номер 5866/6 от 31 декабря 39 года, том 8-й, лист дела 18. Вот, в этом докладе о чем говорится? Говорится о том, что: «Ознакомившись с состоянием следственной работы, бригадой, возглавляемой лейтенантом государственной безопасности товарищем Белолипецким, по оформлению на Особое совещание НКВД СССР дел на военнопленных полицейских бывшего польского государства, установил, что в целях окончания следствия в установленный срок, то есть до 1 февраля 40 года, количество следователей было увеличено до 30 человек».

ДТ: Так.

АЯ: «Увеличение произведено за счет прикомандированных работников особых отделений других лагерей и УНКВД по Калининской области».

ДТ: Я не помню такого случая, чтобы хотя бы один человек был прикомандирован. Не помню.

²⁴ Предписание Берии за № 5866/6 от 31 декабря 1939 г. о выезде в Осташковский лагерь для принятия мер к завершению оформления следственных дел на всех военнопленных-полицейских адресовано только начальнику УПВ Сопруненко, а начальнику УНКВД по Калининской области Токареву направлена копия для уведомления о командировке Сопруненко (*Катынь. Пленники необъявленной войны...* С. 275–276).

²⁵ Фамилии десяти следователей, командированных в Осташковский лагерь вместе с начальником УПВ Сопруненко предписанием Берии за № 5866/6 от 31 декабря 1939 г. (*Катынь. Пленники необъявленной войны...* С. 275–276).

²⁶ Лейтенант гб Белолипецкий Степан Ефимович (1905–1987) – в то время старший следователь Следственной части ГУГБ НКВД СССР, 4 декабря 1939 г. назначен руководителем бригады следователей, имевшей задание подготовить к 1 февраля 1940 г. дела на военнопленных, содержащихся в Осташковском лагере, для представления на Особое совещание при НКВД СССР (*Катынь. Пленники необъявленной войны...* С. 441).

АЯ: «По состоянию на 6 ноября²⁷ сего года было закончено и оформлено на рассмотрение Особого совещания НКВД СССР 6005 следственных дел на пленных полицейских». Это доклад Сопруненко Берии.

ДТ: Да. Но я с ним не знаком, с этим докладом.

АЯ: Вот. Вопрос опять же возникает – были Ваши следователи? Участвовали?

ДТ: Я совершенно не помню, но думаю, что ни одного следователя там не было, иначе я помнил бы.

АЯ: Ясно.

ДТ: Помнил бы... Лагерь жил совсем самостоятельной жизнью, ни в какой мере не зависящей от Управления.

АЯ: Вам предъявляется копия обвинительного заключения по делу номер 649 от 6 января 40 года в отношении Олейника²⁸ в совершении преступления, предусмотренного статьей 58 пункт 13 Уголовного кодекса Российской Федерации²⁹. Поясните что Вам известно об этих обвинительных заключениях и об оформлении уголовных дел, в каком порядке и по какой статье оформлялись обвинительные заключения в отношении других военнопленных?

ДТ: Мы, повторяю, никаких следственных дел на военнопленных не вели, и поэтому я не могу ничего добавить к тому, что я уже сказал. Никаких, ни одного дела не вели.

АЯ: И не видели обвинительных заключений?

ДТ: Не видел.

АЯ: Как оформлялись, не знали?

ДТ: Не знали. Ну раз дела не было, какое же там обвинительное заключение?

АЯ: А ничего Вам не известно о том, куда в дальнейшем направлялись эти обвинительные заключения, уголовные дела и где они сейчас находятся?

ДТ: Я думаю, что в Москве, это мое предположение. Потому что в архивах Калининской области вряд ли Вы найдете, потому что Управление НКВД Калининской области, повторяю, никаких дел на военнопленных не вело.

АЯ: Вам предъявляется для ознакомления документ «Новые штаты Управления НКВД по Калининской области» и именной список сотрудников особого отделения Осташковского лагеря за 40-й год. Поясните – сейчас, минутку, я Вам предъявлю... Вот новые штаты Управления НКВД СССР по Калининской области. Вот здесь значится начальник управления Токарев, зам. начальника управления Павлов...

ДТ: Так, правильно.

АЯ: Зам. начальника управления по кадрам Борисов³⁰...

²⁷ Очевидная ошибка прочтения даты. Предположительно в документе (докладе Сопруненко Берии) указан месяц февраль, записанный римской цифрой II, которая при быстром прочтении была машинально воспринята как арабское число 11 (одиннадцать) и озвучена словом «ноября». Зачитанное число оформленных следственных дел (6005) совпадает с указанным в другом архивном документе – донесении начальника особого отделения Осташковского лагеря Г.В. Корытова заместителю начальника Особого отдела ГУГБ НКВД Калининского военного округа И.С. Павлову (*Катынь. Пленники необъявленной войны...* С. 382–384), тогда как в шифротелеграмме Сопруненко и Белолипецкого от 1 февраля 1940 г. на имя Берии об окончании следствия в Осташковском лагере указано 6 тысяч 50 оформленных дел (Там же. С. 316–318).

²⁸ Олейник Стефан, сын Стефана и Катажины (1911–1940), старший постерунковый польской Государственной полиции, в 1939 г. служил в полицейском участке в г. Борщев Тарнопольского воеводства, арестован 25 сентября 1939 г. в г. Борщев, 25 ноября 1939 г. прибыл из тюрьмы г. Чортков в Юхновский лагерь военнопленных, откуда 21 декабря 1939 г. отправлен в Осташковский лагерь, отправлен в УНКВД по Калининской области одним из трех этапов 17, 18 или 19 апреля 1940 г. (более поздняя отправка маловероятна), расстрелян в Калинин в период 18–21 апреля 1940 г. (более поздняя дата маловероятна). Его следственное дело № 649 – единственное доступное исследователям следственное дело военнопленного, расстрелянного по решению Политбюро ЦК ВКП(б) от 5 марта 1940 г., случайно уцелевшее благодаря тому, что в 1940 г. было по недосмотру подшито в личное дело другого военнопленного, из числа 394 отправленных не на расстрел, а в Юхновский лагерь и затем в Грязовецкий лагерь НКВД (РГВА. Учетная карточка военнопленного; Ф. 1/п. Оп. 3е. Д. 3. Л. 204; Оп. 4е. Д. 1. Л. 160–169; Ф. 493/п. Оп. 1. Д. 1. Л. 30б; *Катынь. Пленники необъявленной войны...* С. 294–295).

²⁹ Статья 58-13 Уголовного кодекса РСФСР, действовавшего в 1927–1960 гг., предусматривала уголовную ответственность за «активные действия или активную борьбу против рабочего класса и революционного движения, проявленные на ответственной или секретной (агентура) должности при царском строе или у контрреволюционных правительств в период гражданской войны». После 17 сентября 1939 г. статья применялась, в частности, против «бывших польских граждан» за их деятельность и работу в 1918–1939 гг. в качестве польских государственных деятелей и государственных служащих, включая полицейских, сотрудников Тюремной стражи и других польских ведомств.

³⁰ Возможно, это лейтенант гб Борисов Захар Парфенович. См.: *Кадровый состав органов государственной безопасности СССР, 1935–1939* // http://nkvd.memo.ru/index.php/Борисов,_Захар_Парфенович (Дата обращения 06.01.2018).

ДТ: Правильно.

АЯ: Помощник начальника управления по отделам не УГБ НКВД Качин³¹...

ДТ: Правильно.

АЯ: Секретарь партбюро Васильев, секретариат: Нестеров, Белов, Кадмер, Сучкова, Ефимова, Лебедева, Козлова.

ДТ: Так.

АЯ: Следственная часть...

ДТ: Всех этих людей я знаю.

АЯ: ...Митрофанов, Фигарь, Горшков...

ДТ: Горшков.

АЯ: ...Коренев, Жариков, Иванов, Савин, Образцов, Калмыков, секретарь Цыбанова и стенографистка Лапина... И комендатура: комендант – старший лейтенант госбезопасности Рубанов³²...

ДТ: Рубанов. Сошел с ума.

АЯ: ...Белогорлов³³, Тикунов³⁴, Ерухов, Разумов, Жигунов, Поляков, Щербаков, Панкратьев, Кружков... техники, бухгалтеры, завскладом Сорокин, Кузнецов, Журавлев, Иванов.

ДТ: Этих людей я не помню, не знаю.

АЯ: Шоферы: Александров³⁵, Занова, Осипов³⁶, Сухарев³⁷...

ДТ: Да, этот мальчик-шофер.

АЯ: ...Писарев, Фоцкий, Глазков, Богданов³⁸, Журавлев³⁹...

ДТ: Хороший шофер Богданов.

АЯ: ...Кувыркин, Разоренов, Соколов...

ДТ: Разорёнов.

АЯ: Разорёнов. Но здесь «е» стоит. Соколов, Скородумов⁴⁰ ...Соболев, Арсеньев, Лысенков, Женьков, Садовников, Красновидов⁴¹.

ДТ: Да.

АЯ: Вот штаты теперь Осташковского лагеря тоже. «Список личного состава Осташковского лагеря НКВД СССР по состоянию на 27 мая 40 года»⁴². Здесь значится начальник лагеря Борисовец⁴³, комиссар Юрасов⁴⁴...

³¹ Лейтенант гб (с 22 октября 1940 г. старший лейтенант гб) Качин Тимофей Федотович (1900–1983), с ноября 1939 г. по апрель 1941 г. помощник начальника УНКВД по Калининской области (Петров Н.В. *Награждены за расстрел...* С. 257–259).

³² Младший лейтенант гб, с 17 марта 1940 г. старший лейтенант гб Рубанов Андрей Максимович (1902–1982), в 1939–1943 г.г. комендант административно-хозяйственного отдела УНКВД по Калининской области (Петров Н.В. *Награждены за расстрел...* С. 299–300).

³³ Белогорлов Василий Александрович (1912–1971), с июля 1939 г. по март 1941 г. дежурный помощник коменданта административно-хозяйственного отдела УНКВД по Калининской области (Петров Н.В. *Награждены за расстрел...* С. 205–206).

³⁴ Тикунов Иван Егорович (Георгиевич) (1910–1988), с марта 1935 г. по сентябрь 1940 г. сотрудник административно-хозяйственного отдела УНКВД по Калининской области (Петров Н.В. *Награждены за расстрел...* С. 328–329).

³⁵ Александров Александр Сергеевич (1907–?), шофер, в органах НКВД с 1935 г. (Петров Н.В. *Награждены за расстрел...* С. 197).

³⁶ Осипов Владимир А., шофер УНКВД по Калининской области (Петров Н.В. *Награждены за расстрел...* С. 64, 159, 163, 166).

³⁷ Сухарев Николай Иванович (1910–1964), в 1935–1945 гг. шофер УНКВД–УНКГБ по Калининской области (Петров Н.В. *Награждены за расстрел...* С. 322).

³⁸ Богданов Петр Алексеевич (1910–1983), с 1935 г. шофер УНКВД по Калининской области (Петров Н.В. *Награждены за расстрел...* С. 214–215).

³⁹ Журавлев Николай Тихонович (1909–1968), с декабря 1934 г. по октябрь 1940 г. шофер 1-го класса автотехнического отделения административно-хозяйственного отдела УНКВД по Калининской области (Петров Н.В. *Награждены за расстрел...* С. 238).

⁴⁰ Скородумов Василий Егорович (1906–?), в 1940 г. шофер автотехнического отделения административно-хозяйственного отдела УНКВД по Калининской области (Петров Н.В. *Награждены за расстрел...* С. 311).

⁴¹ Красновидов Иван Иванович (1911–?), в 1940 г. шофер УНКВД по Калининской области (Петров Н.В. *Награждены за расстрел...* С. 272).

⁴² РГВА. Ф. 1/п. Оп. 1 «б». Д. 5. Л. 41–48.

⁴³ Майор Борисовец Павел Федорович (1891–1950), в 1939–1940 гг. начальник Осташковского лагеря НКВД для военнопленных (*Катынь. Пленники необъявленной войны...* С. 442; Петров Н.В. *Награждены за расстрел...* С. 215–217).

⁴⁴ Старший политрук Юрасов Иван Алексеевич, 1890 г.р., с сентября 1939 г. по июль 1940 г. комиссар Осташковского лагеря НКВД для военнопленных (*Катынь. Пленники необъявленной войны...* С. 453).

ДТ: Вот сейчас напомнил ту, что забыл, фамилию – Борисовец, правильно.

АЯ: ...Юрасов, зам. начальника лагеря Соколов⁴⁵, пом. начальника лагеря Половинюк⁴⁶...

ДТ: Не знаю.

АЯ: ...дежурный комендант Мельников⁴⁷, Борисов⁴⁸, Адашь⁴⁹... И особое отделение: начальник отделения старший лейтенант госбезопасности Корытов Григорий Васильевич⁵⁰...

ДТ: Нет, не знаю. Понятия не имею.

АЯ: ...Боровков Иван Михайлович⁵¹, Рябушкин Дмитрий Иванович⁵², политконтролеры: Приставакин Михаил Филиппович⁵³, Комаров Алексей⁵⁴, переводчик Гудович⁵⁵, делопроизводитель машинистка Колупатина⁵⁶.

ДТ: Кроме самого Борисовца я ни одного человека не знаю.

АЯ: [нрзб] Понятно.

ДТ: Не помню ни одного.

АЯ: Поясните, кто и когда из указанных бывших Ваших сотрудников был причастен к работе с польскими военнопленными? Это вот я зачитал...

ДТ: Кто расстреливал?

АЯ: Нет, не только расстреливал, я сейчас дочитаю: кто вел уголовные дела и готовил их на Особое совещание НКВД СССР, кто приводил в исполнение решения о расстрелах, кто и на каких автомобилях вывозил расстрелянных, каким маршрутом, каким образом хоронили?

ДТ: Надо сказать, что участвовали в основном в расстрелах шофера, некоторые надзиратели. Я вот хорошо знаю, что мой шофер Сухарев активно участвовал. Потом он застрелился сам. Теперь, значит, Богданов, мой же шофер, тоже принимал участие, но тот только возил уже расстрелянных, вот. А Сухарев в расстрелах принимал участие и мне еще хвалился, что вот он сегодня «поработал здорово». Так... ну, надзирателей я, конечно, не помню сейчас по фамилиям, не могу сказать – видимо, все, кого Вы перечислили, принимали то или иное участие в приведении в исполнение приговоров.

АЯ: Потому что, Дмитрий Степанович, возникает такой вопрос: шесть с лишним тысяч человек... значит, было большое количество было и тех, кто участвовал в расстрелах? Большая масса людей.

⁴⁵ Капитан гб Соколов Алексей Алексеевич, 1909 г.р., в 1939–1940 гг. зам. начальника Осташковского лагеря НКВД для военнопленных (РГВА. Ф. 1/п. Оп. 2е. Д. 11. Л. 5; *Катынь. Пленники необъявленной войны...* С. 451).

⁴⁶ Лейтенант милиции Половянюк Анатолий Иванович, в 1939–1940 гг. помощник начальника Осташковского лагеря НКВД для военнопленных (РГВА. Ф. 1/п. Оп. 1«б». Д. 5. Л. 41; *Катынь. Пленники необъявленной войны...* С. 449).

⁴⁷ Комвзвода Мельников Александр Федорович, 1911 г.р., дежурный комендант Осташковского лагеря НКВД для военнопленных (РГВА. Ф. 1/п. Оп. 1«б». Д. 5. Л. 41; *Katyń : Dokumenty zbrodni. T. 2. Zagłada marzec-czerwiec 1940 / oprac. W. Materski, E. Rosowska, B. Woszczyński, N.S. Lebidiewa, N.A. Pietrosowa. Warszawa, 1998. S. 511).*

⁴⁸ Сержант гб Борисов Тимофей Борисович, 1904 г.р., дежурный комендант Осташковского лагеря НКВД для военнопленных (РГВА. Ф. 1/п. Оп. 1«б». Д. 5. Л. 41; *Katyń : Dokumenty zbrodni. T. 2. S. 504).*

⁴⁹ Политрук Адашь Иван Степанович, 1903 г.р., дежурный комендант Осташковского лагеря НКВД для военнопленных (РГВА. Ф. 1/п. Оп. 1«б». Д. 5. Л. 41).

⁵⁰ Младший лейтенант гб, с 17 марта 1940 г. старший лейтенант гб Корытов Григорий Васильевич (1900–1950), с сентября 1939 г. по октябрь 1940 г. начальник особого отделения Осташковского лагеря НКВД для военнопленных (РГВА. Ф. 1/п. Оп. 1«б». Д. 5. Л. 42; Петров Н.В. *Награждены за расстрел...* С. 268–269). Особое отделение, будучи структурным подразделением Управления Осташковского лагеря, подчинялось Особому отделу ГУГБ НКВД Калининского военного округа.

⁵¹ Боровков Иван Михайлович, 1906 г.р., звания не имел, старший оперуполномоченный особого отделения Осташковского лагеря НКВД для военнопленных (РГВА. Ф. 1/п. Оп. 1«б». Д. 5. Л. 42).

⁵² Сержант гб Рябушкин Дмитрий Иванович, оперуполномоченный особого отделения Осташковского лагеря НКВД для военнопленных (РГВА. Ф. 1/п. Оп. 1«б». Д. 5. Л. 42).

⁵³ Лейтенант милиции Приставакин Михаил Филиппович, политконтролер особого отделения Осташковского лагеря НКВД для военнопленных (РГВА. Ф. 1/п. Оп. 1«б». Д. 5. Л. 42). Обязанностью политконтролера была цензура входящей и исходящей почтовой корреспонденции военнопленных.

⁵⁴ Сержант гб Комаров Алексей С., политконтролер особого отделения Осташковского лагеря НКВД для военнопленных (РГВА. Ф. 1/п. Оп. 1«б». Д. 5. Л. 42).

⁵⁵ Техник-интендант 2-го ранга Гудович Иосиф, переводчик особого отделения Осташковского лагеря НКВД для военнопленных, в мае 1940 г. переведен в Юхновский лагерь (РГВА. Ф. 1/п. Оп. 1«б». Д. 5. Л. 42; *Katyń : Dokumenty zbrodni. T. 2. S. 507).*

⁵⁶ Колупатина Антонина Васильевна, 1920 г.р., делопроизводитель-машинистка особого отделения Осташковского лагеря НКВД для военнопленных (РГВА. Ф. 1/п. Оп. 1«б». Д. 5. Л. 42).

ДТ: Всего человек около тридцати участвовало⁵⁷.

АЯ: Около тридцати?

ДТ: Около тридцати человек.

АЯ: Так можно считать, что вот эта комендантская команда, которую я Вам зачитал...

ДТ: Вот комендант был, во главе с комендантом, сам Блохин принимал участие, причем на меня произвело жуткое впечатление, когда в первый раз зашли ко мне в кабинет Блохин, Синегубов и Кривенко – «Ну пойдёмте, начнём. Пойдём!» – отказаться было трудно. «Пойдём». Кстати говоря, хотел убедиться сам я. В камеру, где расстрел производился, я не заходил, там технология была отработана Блохиным, вот, вместе с комендантом нашего Управления Рубановым обшили кошмой двери, которые выходили в коридор, чтобы не были слышны выстрелы в камерах. Потом выводили осужденных, будем так говорить, через коридор, сворачивали налево. Тут «красный уголок». В «красном уголке» сверяли по списку, совпадают ли данные, установочные данные, нет ли тут ошибки. Вот, а потом, когда удостоверяться, что это тот человек, который должен быть расстрелян, тут же надевались на него наручники и вели его в камеру, где производился расстрел, стены которой были тоже обшиты звукопоглощающим материалом. Вот и все.

АЯ: А как сами расстрелы производились, Вы не видели?

ДТ: Нет, не видел. По-честному говоря, это было страшно неприятно.

АЯ: Дмитрий Степанович, ответьте, у нас вот есть официальное сообщение немецкое, там эксперты пришли к выводу, что расстреливали... два человека держали за руки, нагибали человека, а третий стрелял в затылок из пистолета, вот. А вот в этом случае как расстреливали?

ДТ: Звонок... Извините, пожалуйста...

[пауза]

ДТ: Ну Вы знаете, газетная информация часто грешит неточностями. Вы это знаете...

АЯ: Да.

ДТ: Я не думаю, чтоб три человека, два человека держали за руки, третий стрелял... Не думаю, чтоб это было так. Приводили в камеру и били в затылок, вот и все.

АЯ: Ясно. Ну вот, Дмитрий Степанович, насколько я Вас понял, значит, можно считать, что в расстрелах участвовало примерно тридцать человек, и это...

ДТ: Это приблизительная цифра [нрзб], приблизительно.

АЯ: ...то есть те лица из комендантской команды, которые я зачитал...

ДТ: Да, и надзиратели некоторые, и начальник внутренней тюрьмы Цуканов⁵⁸.

АЯ: Цуканов был начальником внутренней тюрьмы?

ДТ: Цуканов. Начальник внутренней тюрьмы, хорошо его помню, он, правда, не принимал участия в расстрелах, но его, видимо, нельзя было отвести, потому что он должен знать, что у него в тюрьме творится. Потому что тюрьма на это время очищалась от арестованных, переводили в другую тюрьму арестованных, а тут только те, которые подлежали расстрелу.

АЯ: Ясно. Ну, мы тогда еще вернемся к этому вопросу более подробно в дальнейшем, чтобы мы понимали...

ДТ: Я вот хочу тут как раз, по-моему, кстати будет сказать... Зрелище это, видимо, страшное, хотя бы потому, что Рубанов сошел с ума, Павлов, мой первый зам, застрелился, теперь Сухарев, мой шофер, застрелился, сам Блохин застрелился... вот что это значит.

АЯ: Да. А Павлов, он принимал участие в расстрелах?

ДТ: Нет.

АЯ: Нет?

ДТ: Расстрелы производились шоферами и надзирателями.

АЯ: Дмитрий Степанович, Вам предъявляется письмо начальника Осташковского лагеря Борисовца – Токареву, исходящий номер 37 от марта 40 года, том 8 из дела 39...

⁵⁷ Н.В. Петров установил поименно 40 сотрудников УНКВД по Калининской области, участвовавших в операции уничтожения польских военнопленных (Петров Н.В. *Награждены за расстрел...* С. 60).

⁵⁸ Цуканов Алексей Ильич (1907–1975), с октября 1939 г. по сентябрь 1940 г. начальник внутренней тюрьмы УГБ УНКВД по Калининской области (Петров Н.В. *Награждены за расстрел...* С. 341–342).

ДТ: ... [дополняя ответ на предыдущий вопрос] Вот Качин принимал участие. Качин, помощник. Было приказано выделить необходимое число людей для оказания помощи в такой-то операции, все. Заместитель по кадрам подбирал людей, и вот...

АЯ: Я зачитаю этот документ...

ДТ: Давайте!

АЯ: Который огласил сейчас. Значит, в нем говорится: «Согласно распоряжению народного комиссара внутренних дел товарища Берия о разгрузке лагеря начальник Управления НКВД по делам военнопленных майор Сопруненко своим письмом № 25/1869 от 23 ноября 40 года сообщил Вам о необходимости дачи лагерю назначения тюрем для направления указанных военнопленных. Для ориентировки сообщаю...». Тут сообщается контингент, который содержался: полицейские, тюремщики, провокаторы, осадники. И дальше: «Прошу указать, в какие тюрьмы и какой контингент будет направлен. Одновременно прошу указать первый пересыльный пункт ОИТК УНКВД». Этот запрос Вам посылал Борисовец, Борисовец направлял его Вам в марте 40 года⁵⁹.

ДТ: Ничего сказать не могу, я не помню этого документа и убежден, что мы никого никуда не направляли из лагеря⁶⁰, этим делом занимался сам Сопруненко. Сам Сопруненко. В Москве решались такие вопросы. В моих тюрьмах, повторяю еще раз, места для расселения этих людей не было, вот, и не могло быть даже речи о том, чтобы в какую-то тюрьму перевести хотя бы небольшое число польских военнопленных. Не могло быть и речи! Забиты были!

АЯ: Дмитрий Степанович, какое оружие было на вооружении у Вас и у других офицеров НКВД?

ДТ: Табельное оружие – ТТ, у меня, правда, был немецкий маленький карманный пистолет «Вальтер», причем когда приехал... приехали Блохин, Синегубов и Кривенко, привезли с собой целый чемодан пистолетов. Оказывается, пистолеты быстро изнашиваются. И вот чемодан пистолетов привезли.

АЯ: А какие пистолеты привезли?

ДТ: Пистолеты «Вальтер».

АЯ: «Вальтер»?

ДТ: «Вальтеры». По-моему, «Вальтеры».

АЯ: «Вальтеры» были, а других не было?

ДТ: Я не помню. Может быть, были и другие.

АЯ: А патроны какие к этим пистолетам?

ДТ: Ну, «Вальтер» известный пистолет – «Вальтер номер два», а какой калибр, я не знаю. Сейчас бы не сказал, когда-то знал.

АЯ: Наши патроны к нему не подходят?

ДТ: Наши патроны? Нет.

АЯ: Нет?

ДТ: По-моему, нет.

⁵⁹ Письмо начальника Осташковского лагеря майора Борисовца (подписанное также начальником 2-го, т.е. учетно-распределительного отделения Управления лагеря Машевым Петром Прокофьевичем, 1905 г.р.) начальнику УНКВД по Калининской области полковнику Токареву за № 177 от 7 марта 1940 г. (РГВА. Ф. 1/п. Оп. 2е. Д. 11. Л. 314). При зачитывании письма во время допроса допущено несколько неточностей:

– в качестве делопроизводственного исходящего номера письма ошибочно зачитан номер почтового ящика Осташковского лагеря – 37 вместо правильного исходящего номера 177;

– в письме Борисовца и Машева упомянуто письмо Сопруненко, дата которого в документе напечатана как 23/11-40 г., причем две арабские единицы в обозначении месяца несомненно должны были означать римскую цифру II (два), т.е. месяц февраль. Но был зачитан ошибочно месяц ноябрь;

– при зачитывании категорий контингента в качестве одной из категорий были названы полицейские, однако на самом деле в письме эта категория не значится.

⁶⁰ Письмо Борисовца за № 177 от 7 марта 1940 г., очевидно, было вызвано директивой зам. наркома внутренних дел СССР Меркулова за № 641/6 от 22 февраля 1940 г. об отправке некоторых категорий военнопленных из лагерей на следствие в областные УНКВД. Можно предположить, что выполнение этой директивы было остановлено вскоре после принятия решения Политбюро ЦК ВКП(б) от 5 марта 1940 г. о расстреле всех военнопленных из категорий, сосредоточенных в Козельском, Осташковском и Старобельском лагерях (7 марта 1940 г. начальники лагерей об этом решении еще не знали).

АЯ: А фирмы «Геко» патроны?⁶¹

ДТ: Какие?

АЯ: «Геко», «Геко».

ДТ: Не знаю, не могу сказать.

АЯ: Так...

ДТ: По крайней мере я знаю о них не больше, чем знают другие.

АЯ: А у других офицеров НКВД в Вашем Управлении, в центральном аппарате, какие были пистолеты?

ДТ: Ну, полагался ТТ, такой – наш, тульский, токаревский тульский.

АЯ: Ну, а как правило, какие имели?

ДТ: А?

АЯ: Как правило, какие имели?

ДТ: Сейчас трудно сказать. Не возбранялось иметь и другое оружие.

АЯ: А где его можно было взять, другое оружие?

ДТ: Знаете [нрзб], вот я, например, получил от партизан во время войны, у меня «Вальтер» был... виноват, это был, наверное, еще другой, пожалуй, был перед войной еще наган.

АЯ: Наган?

ДТ: Пожалуй, да. Ну, я не могу утверждать, прошло больше полувека. А мне партизаны подарили в одном случае «Вальтер», в другом случае «Парабеллум». В третьем случае шпагу, убили одного немецкого генерала и шпагу его подарили, преподнесли мне в торжественной обстановке. У меня есть серия книг по партизанскому движению, а я руководил партизанским движением в Калининской области на оккупированной части Союза. Вот, в торжественной обстановке преподнесли мне сувенир [нрзб]. Потом я работал в милиции, когда уволился...

АЯ: Дмитрий Степанович...

ДТ: ...а шпага красуется в Калинин, теперь в Твери, как мне писали, занимает там место в качестве экспоната в музее партизанской славы.

АЯ: Дмитрий Степанович, а у кого было на вооружении оружие иностранного производства из сотрудииков НКВД?

ДТ: Не могу вспомнить.

АЯ: Понятно.

ДТ: Не могу вспомнить.

АЯ: Насколько я Вас понял, польских военнопленных расстреливали из «Вальтеров», да?

ДТ: Из «Вальтеров».

АЯ: Из «Вальтеров»?

ДТ: Из «Вальтеров». Это я хорошо знаю, потому что привезли чемодан с «Вальтерами».

АЯ: А вот из комендантского отделения Вашего, водители, они стреляли вот из этого привезенного?

ДТ: Из этого привезенного, да. Этим руководил Блохин сам, давал пистолеты, когда кончается «работа», в кавычках «работа», пистолеты отбирались, и запирали их сам Блохин.

АЯ: Дмитрий Степанович, а вот вопрос такой вот: что за интерес был, например, водителям, у которых не входило в их обязанности заниматься расстрелами?

ДТ: Как Вам сказать. Я одного товарища, я считал, что я его спасаю от смерти. Дело в том, что, когда мы получали инструктаж у Кобулова, я задал вопрос: первого секретаря

⁶¹ Вопрос, очевидно, задан в связи с тем, что весной 1943 г. в ходе раскопок захоронений расстрелянных польских военнопленных в Катинском лесу были найдены стреляные гильзы марки «Geco 7,65 D» от пистолетных патронов калибра 7,65 мм, выпускавшихся германской фабрикой боеприпасов «Gustav Genschow & Co», подходящих для пистолетов «Вальтер». Через несколько месяцев после допроса Д.С. Токарева в ходе раскопок захоронений на территории дачного поселка УКГБ–УВД Калининской области близ Медного в августе 1991 г. были найдены гильзы калибра 7,65 мм и пистолетные пули от патронов того же калибра, с характерными следами полей и нарезов канала ствола, соответствующими пистолетам «Вальтер», и там же в ходе раскопок летом 1995 г. была найдена фабричная упаковка от пистолетных патронов калибра 7,65 мм фирмы «Gustav Genschow» (см. выше с. 19, 35; см. ниже с. 141, 391). Находки подтверждают, что для расстрела польских военнопленных и в смоленском и в калининском областных УНКВД использовались пистолеты «Вальтер» и патроны немецкого производства.

обкома надо поставить в известность? «Ни в коем случае. Ни одного живого свидетеля быть не должно». И вот один шофер, я не помню сейчас его фамилию, отказался. Я боялся, как бы его не приказали расстрелять как свидетеля. Я вызвал его к себе и говорю: «Миша, ты коммунист, так и так». Взял грех на душу. Но я в целях таких, чтоб сохранить его как человека.

АЯ: Не помните его фамилию?

ДТ: Нет, не могу вспомнить, не могу... Не могу вспомнить⁶².

ДТ: Теперь вот что, прошу обратить внимание. Я Вам уже говорил, когда Кобулову я объяснил, что я никогда не принимал участия в подобных операциях и боюсь, что я не справлюсь, ответ был: «Мы на Вас не рассчитывали». И вот потом мне... я встретил в коридоре как-то Блохина, вскоре после того, когда была «работа» закончена, я уж тоже начал называть это «работой»... Встретил в коридоре НКВД, он говорит: «Что против Вас имеет Кобулов? Я, – говорит, – решил и Вас в список для поощрения записать, поскольку Вы же все-таки начальник, и премию. А он, – говорит, – взял и собственноручно вычеркнул». И Вы найдете наверняка в финотделе, в архивах финотдела список людей, награжденных месячным окладом за участие в этой операции. Фамилии Токарева Вы там не найдете.

АЯ: Понятно.

ДТ: Не найдете. Я был рад – рад тому, что я не получил сребреники.

АЯ: Понятно... Дмитрий Степанович, а вот скажите, часто поощряли, вообще-то, окладами сотрудников?

ДТ: Сейчас сказать трудно. Ну, пожалуй, редко.

АЯ: Редко, значит, там можно обратить внимание сразу, да? после этого кого поощрили?

ДТ: Да... Конечно, при желании можно было догадаться.

АЯ: Ясно. Вам предъявляется записка по проводу номер 4445/6 от октября 39 года⁶³ том 8 из дела 119–120... В этом документе Берия предписывал Токареву и Борисовцу развернуть работу по вербовке агентов среди военнопленных Осташковского лагеря и населения, предложить военнопленным все ценности и деньги, которые у них имелись, сдать на хранение администрации лагеря под квитанции. Поясните, как поступили с ценностями и деньгами польских военнопленных? На какую примерно сумму их было собрано?

ДТ: Тяжелый случай... Я не помню этой записки совершенно. Причем ценности отбирались в лагере, и лагерь ими распоряжался. Куда он их направлял, я не знаю. Во всяком случае, через финотдел Управления НКВД эти ценности не проходили. Знаю об одном случае, мне доложили, таком: когда привели человека в красный уголок, чтобы сверить со списком его установочных данных...

АЯ: Перед расстрелом, да?

ДТ: Перед расстрелом, да, он говорит: «У меня в поясе защиты золотые монеты», я не помню сколько, но монет порядочно, штук, наверное, 25–30, все червонцы, по десять рублей, царской чеканки. Вот этот случай я помню, мне даже показали их. Это было сдано в финотдел, я направление куда следует написал.

АЯ: А показания к делу есть?

ДТ: Что-что?

АЯ: Говорю, эти показания к делу... показания этого военнопленного есть?

ДТ: Нет-нет, никаких показаний. Ни один военнопленный нашими работниками не допрашивался, и перед расстрелом ни одного слова не фиксировалось.

⁶² Если Д.С. Токарев правильно запомнил имя «Миша», то это мог быть Горячев Михаил Данилович (1906–1984), член ВКП(б) с 1928 г., младший лейтенант гб, в 1939–1941 г. начальник автотехнического отдела административно-хозяйственного управления УНКВД по Калининской области, либо Лебедев Михаил Дмитриевич (1909–?), член ВКП(б) с апреля 1939 г., до мая 1938 г. надзиратель тюрьмы НКВД в Калинин, затем сотрудник административно-хозяйственного отдела УНКВД по Калининской области (Петров Н.В. *Награждены за расстрел...* С. 223–225, 279–280).

⁶³ Директивой Берии за № 4445/6 от 3 октября 1939 г. начальнику УНКВД по Калининской области Токареву и начальнику Осташковского лагеря Борисовцу (о категории военнопленных, подлежащих размещению в Осташковском лагере, и об отправке из лагеря других категорий военнопленных) вербовка агентуры была поручена 3-му отделу (контрразведывательному) УНКВД и особому отделению лагеря (*Катынь. Пленники необъявленной войны...* С. 125, 128).

АЯ: Дмитрий Степанович, Вы не знаете, сколько ценностей и какие...

ДТ: Ничего не знаю, понятия, понятия не имею!

АЯ: ...и на какую сумму?

ДТ: Понятия не имею!

АЯ: А вот этого военнопленного Вы не помните?

ДТ: Ну откуда?

АЯ: Понятно, время прошло...

ДТ: Не помню, не помню.

АЯ: Ясно.

ДТ: Вот ведь сам сказал, что [нрзб]. Он, видимо, почуял что-то и говорит: «Вот у меня золотые монеты». Может быть, и хватался за соломинку, что, дескать, откуплюсь этими деньгами... не знаю, чем он руководствовался.

АЯ: Дмитрий Степанович, Вам предъявляется акт (это том 9-й) от 11 февраля 39... 40 года. Так, тут говорится: «Нижеподписавшиеся, с одной стороны из Осташковского лагеря НКВД Машов, ответственный дежурный Мельников, и с другой стороны из особого отдела УНКВД Калининской области, составили настоящий акт, что первый сдал, а второй принял военнопленного Островского В. для доставки в Управление НКВД Калининской области на основании распоряжения начальника особого отдела УНКВД от...» – тут дата есть – «Номер 1415П с учетным делом и именованным списком». Подпись Машев, подпись Мельников и подпись Денежкин⁶⁴.

ДТ: Я поясню. Особые отделы не подчинялись территориальным органам. Совершенно.

АЯ: Даже те, которые УНКВД?

ДТ: Даже которые УНКВД. Вот особый отдел... тогда был Калининский округ, военный округ. Особый отдел Калининского округа помещался в моем здании, но никакого отношения к нам не имел. Он на нижнем этаже занимал комнат, наверное, шесть–семь. Вот и все. И Управление наше не имело к этому никакого касательства. Решительно. Начальником особого отдела тогда был Затенепин. Если потребуется, надо его... Затенепин⁶⁵.

АЯ: Значит, это не к Вам?

ДТ: Это не к нам. Но поскольку особый отдел находился в здании Управления НКВД, так и написали.

АЯ: А вот, может быть, Вы могли бы пояснить, с какой целью нужно было этого военнопленного в одиночном порядке в таком отправлять?

ДТ: Понятия не имею, даже в первый раз об этом я слышу.

Теперь говорите, что вот, насчет вербовки – Токареву, Борисовцу было предписано развернуть вербовочные работы... и так далее. Слушайте, разве среди смертников вербуются люди? Какой смысл вербовать людей, которых завтра должны расстрелять? Какая-то нелепица⁶⁶.

⁶⁴ Должность Денежкина, указанная в акте от 11 февраля 1940 г. о передаче военнопленного Островского В. из Осташковского лагеря для доставки в Управление НКВД КО по распоряжению начальника особого отдела УНКВД за № 1415/4 4 (а не 1415П, как было зачитано), – комендант особого отдела УНКВД КО (РГВА. Ф. 1/п. Оп. 2е. Д. 11. Л. 234). При этом в акте допущена неточность в полном наименовании особого отдела – вместо «Особого отдела УНКВД КО» должно быть «особого отдела ГУГБ НКВД Калининского военного округа». Машев П.П. (1905 г.р.) и Мельников А. подписали акт в качестве, соответственно, начальника 2-го отделения (учетно-распределительного) Управления Осташковского лагеря и ответственного дежурного по лагерю.

Островский Вацлав Иванович – один из четырех пленников Осташковского лагеря, находившихся весной 1940 г. в Калининне и числившихся за особым отделом НКВД Калининского военного округа (РГВА. Ф. 1/п. Оп. 2е. Д. 11. Л. 568).

⁶⁵ Капитан гб Затенепин Василий Петрович (1902–1962), с февраля 1939 г. по июль 1940 г. начальник особого отдела ГУГБ НКВД Калининского военного округа (Петров Н.В. *Кто руководил органами госбезопасности, 1941–1954*: Справочник. М., 2010. С. 392–393).

⁶⁶ Д.С. Токарев вернулся к вопросу, заданному ранее в связи с директивой Берии за № 4445/6 от 3 октября 1939 г., однако его довод о бессмысленности вербовки агентуры среди смертников не имеет отношения к моменту появления директивы, так как в то время (начало октября 1939 г.) замысла физического уничтожения польских военнопленных еще не существовало (есть основания полагать, что замысел возник 23 февраля и окончательно сформировался 26–27 февраля 1940 г. См.: Лебедева Н.С. *Катынская проблематика: итоги и перспективы исследований // Россия и Польша. История общая и разобщенная*. М., 2015. С. 273–275).

АЯ: Так, Вам предъявляется препроводительный [!] к протоколам допросов (это том 9-й). Так, первое: «Начальнику Главного военного управления по делам военнопленных Сапруненко». Так, и текст такой, это от 15 мая 40 года, номер 65742: «В дополнение к нашему номеру такому-то от 25 апреля 40 года направляем протокол допроса на Шапковского С.И., упомянутое на трех листах»⁶⁷. И подпись зам. начальника следственной части УНКВД Калининской области, капитан государственной безопасности Шифрин⁶⁸. И вторая подпись – следователь следчасти УНКВД по Калининской области младший лейтенант госбезопасности Савин⁶⁹.

ДТ: Да. Я и Шифрина и Савина помню сейчас, помню, но вот этого случая я совершенно не помню. Видимо, какое-то частное было задание, видимо, частное задание.

АЯ: Видимо, все-таки они принимали какое-то участие...

ДТ: Это редчайший случай, может быть, даже единственный случай.

АЯ: Вот еще один такой документ, то же самое, значит, это от мая 40 года номер 65708, и здесь речь вот о чем: «При этом направляем следственное дело за номером 21554 на бывшего польского гражданина Чирек Иосифа Казимировича, обвиняемого в преступлении, предусмотренном статьей 54 пункт 13 УК Украинской ССР, на Ваше распоряжение». Шифрин и Савин подписали⁷⁰.

ДТ: Понятия не имею. Частные задания могли быть.

АЯ: Вот еще одно такое же: «При этом направляем три следственных дела на бывших польских граждан, обвиняемых в преступлениях, предусмотренных статьей 54 пункт 13 УК Украинской ССР, на Шапковского, на Хайнрих и Адамчука»⁷¹. Подпись – Шифрин, Савин... Опять же поляки. Может, они⁷² все-таки участвовали в этом расследовании?

ДТ: Нет. В этой операции никакого участия. Ответственно заявляю. Я предупрежден об ответственности за такое. И знаю порядок. Могу говорить только правду.

АЯ: Вам предъявляется письмо Сопруненко Токареву, в котором сообщается... (это том 9-й) ...следующее... Это 19-го мая 40-го года, и сообщается: «По распоряжению замнаркома внутренних дел Союза ССР комиссара государственной безопасности первого ранга Меркулова, возвращаю следственное дело номер 21554 на арестованного Чирек Иосифа Казимировича, для направления его на рассмотрение в Особое совещание при наркомате внутренних дел». Значит, это письмо Сопруненко, приложение к делу, и указано – Токареву, лично⁷³.

ДТ: Не помню. Собственное задание, повторяю, могло быть.

АЯ: А вот с какой целью могло такое дело быть направлено на польского военнопленного? Сопруненко Вам направил?

ДТ: На Особое совещание?

⁶⁷ Сопроводительное письмо о направлении в УПВ протокола допроса Шапковского С.И. (РГВА. Ф. 1/п. Оп. 1е. Д. 10. Л. 545). В самом документе Управление НКВД СССР по делам о военнопленных названо неправильно: «Главное управление по делам военнопленных при НКВД СССР», при зачитывании допущена еще одна неточность – добавлено лишнее слово «военное».

⁶⁸ Капитан гб Шифрин Борис Львович (1904–1980), с октября 1939 г. заместитель начальника следственной части УНКВД по Калининской области (Петров Н.В. *Награждены за расстрел...* С. 347–349).

⁶⁹ Возможно, это Савин Георгий Петрович. См.: *Кадровый состав органов государственной безопасности СССР, 1935–1939* // http://nkvd.memo.ru/index.php/Савин,_Георгий_Петрович (Дата обращения 06.01.2018).

⁷⁰ В сопроводительном письме за № 65708 от 10 мая 1940 г. о направлении в УПВ следственного дела № 21554 фамилия «бывшего польского гражданина» – Чурек (РГВА. Ф. 1/п. Оп. 1е. Д. 10. Л. 530). 2 апреля 1940 г. он поступил в Осташковский пересыльный пункт ОИТК УНКВД по Калининской области из Станиславской области УССР для переотправки в Осташковский лагерь военнопленных, но начальник лагеря отказался его принять. В ответ на вопрос УНКВД, как поступить с пленником, УПВ запросило его следственное дело и справку по той же форме, что и для военнопленных, подлежащих передаче из лагеря в распоряжение УНКВД (РГВА. Ф. 1/п. Оп. 1е. Д. 10. Л. 579, 580; Оп. 2е. Д. 11. Л. 356).

⁷¹ Сопроводительное письмо за № 65655 от 25 апреля 1940 г. о направлении в УПВ следственных дел трех военнопленных из Осташковского лагеря – Шапковского Станислава Иосифовича (Юзефовича), Хайнриха Михаила Фридриховича и Адамчука Евгения Юзефовича (РГВА. Ф. 1/п. Оп. 1е. Д. 10. Л. 469), содержащихся на тот момент в тюрьме № 9 УНКВД в г. Великие Луки (Там же. Л. 467, 468).

⁷² Имеются в виду зам. начальника Следственной части Шифрин и следователь Савин.

⁷³ В документе фамилия арестованного – Чурек (РГВА. Ф. 1/п. Оп. 1е. Д. 10. Л. 529).

АЯ: Вам. Вам направил дело, для того, чтобы Вы его направили на Особое совещание⁷⁴.

ДТ: Я удивлен. Я просто удивлен, я удивлен, удивлен! Какой смысл был направлять его ко мне? Удивлен.

АЯ: Таких случаев Вы не помните?

ДТ: Я случай вот какой помню, хочу Вам рассказать. Как легко распорядились человеческой жизнью. Однажды звонит мне личный секретарь Кобулова, Якимов, был такой: «Товарищ Токарев, сейчас Богдан Захарович будет с Вами говорить». Я беру трубку: «Слушаю». – «Слушай, Токарев. Там у тебя есть один человек, приговоренный уже к расстрелу. Да, в Калининской области есть человек, приговоренный уже к расстрелу. Он является племянником Михаила...». Был у нас кинорежиссер польский, как его... он еще был у меня в кабинете один раз, вместе с Жаковым, артистом, киноартистом известным⁷⁵. Как его? ...забыл, потом вспомню. Так вот: «Его зачеркнуть, зачеркнуть надо».

АЯ: То есть не направлять на расстрел?

ДТ: Не надо расстреливать. А он уже доставлен в Калинин, чтобы ночью расстрелять. Я немедленно связался с кем-то, там не знаю уже, с кем, теперь не помню, и сам [сказал]: «Зачеркните и мне покажите, что Вы зачеркнули эту фамилию, оставьте его». Вот потом его направили в другой лагерь куда-то, куда – [не скажу, честно (?)]⁷⁶. Как же фамилия этого режиссера? ...вот его есть картина «Тринадцать», помню, потом «Сорок первый», кажется. Видный такой был. Он польский гражданин. Он был, правда, потом автоматически принят в советское гражданство, поскольку перешел к нам⁷⁷.

АЯ: Он же живет теперь в Союзе?

ДТ: Он умер. Я его некролог читал лет десять, наверное, назад... Знаю, что его звали Михаилом. И что он однажды был вместе с Жаковым, повторяю, у меня в кабинете.

АЯ: Дмитрий Степанович, так вот это можно расценивать так, что могли к Вам и направить такое дело, для того чтоб Вы направили на Особое совещание? Вот, в связи с тем, что Вы рассказали? Вот есть оглашенный мною документ.

ДТ: Могло быть! Но сейчас мне трудно судить. Ну, Вы сами понимаете: прошло больше полувека! Ну, округляем – полвека. Страшно большое время. Целая человеческая жизнь. И уж память у меня стала не та, что была прежде.

АЯ: Дмитрий Степанович, вот, поясните, кто направлял, вот следственные дела на польских военнопленных? В основном-то вот? Расследовать следственные дела на рассмотрение Особого совещания? Что Вам об этом известно?

ДТ: Управление к этому, повторяю еще раз, никакого касательства не имело. Сами работники лагеря направляли в Москву, а какая там была технология по каждой линии – [нрзб].

АЯ: Работники лагеря...

ДТ: Работники лагеря.

АЯ: ...или следственная группа, которая там работала?

ДТ: Видимо, да, видимо, следственная группа, которая там работала, видимо, так. Там особый отдел свой, следственная группа. Я даже знаете что? Сомневаюсь, что

⁷⁴ Как мы сейчас знаем, в процедуре оформления дел польских военнопленных, подлежавших расстрелу по решению Политбюро ЦК ВКП(б) от 5 марта 1940 г., Особое совещание при НКВД СССР не участвовало. Поэтому распоряжение направить дело Чурека Иосифа (Юзефа) Казимировича на рассмотрение Особого совещания означало, что зам. наркома Меркулов решил не включать его в число военнопленных, подлежавших расстрелу. На рассмотрение Особого совещания дело подследственного направлялось тем органом НКВД, который провел следствие.

⁷⁵ Жаков Олег Петрович (1905–1988) – советский киноактер, народный артист СССР (1969 г.).

⁷⁶ Подпоручик запаса медицинской службы врач Ромм Михаил Александрович, 1907 г.р., до войны жил в г. Вильно, двоюродный брат (а не племянник) советского кинорежиссера Михаила Ильича Ромма, содержался в Осташковском лагере НКВД для военнопленных не менее чем со 2 ноября 1939 г., в лагере работал врачом, был отправлен из лагеря в УНКВД по Калининской области этапом 28 или 29 апреля 1940 г., прибыл в Калинин 29 или 30 апреля 1940 г., отведен от расстрела по распоряжению зам. наркома внутренних дел Меркулова от 27 апреля 1940 г., прибыл 16 мая 1940 г. из Осташковского лагеря в Юхновский лагерь военнопленных, откуда 14 июня 1940 г. отправлен в Грязовецкий лагерь военнопленных (РГВА. Ф. 1/п. Оп. 1е. Д. 10. Л. 89, 91–93; Оп. 2е. Д. 11. Л. 167, 292, 366; Д. 14. Л. 237, 264; Оп. 3е. Д. 3. Л. 306; Оп. 4в. Д. 23. Л. 29, 60; Ф. 493/п. Оп. 1. Д. 1. Л. 48об).

⁷⁷ Ромм Михаил Ильич (1901–1971) – советский кинорежиссер. Польского гражданства никогда не имел, с 1906 г. жил в Москве. Режиссером фильма «Сорок первый» был не он, а Григорий Чухрай. Самый известный фильм Михаила Ромма – документальная кинокартина «Обыкновенный фашизм» (1965 г.).

настоящие дела-то заводились. Достаточно того, что установить: был полицейским. Этого достаточно, чтобы человек был расстрелян. Или был тюремным надзирателем... Достаточно для того, чтобы его расстреляли... Вот какой был порядок.

АЯ: Так следственного дела Вы сами не видели?

ДТ: Ни одного дела не видел! Ни единого!

АЯ: А обвинительное заключение? Вот мы одно, я Вам предъявил. Обвинительное заключение тоже не видели?

ДТ: Какое?

АЯ: А вот... я Вам показывал, сейчас недавно. Обвинительное заключение на Олейника.

ДТ: Что там, моя подпись есть?

АЯ: Нет-нет-нет. Я просто говорил, для примера.

ДТ: На поляков я не помню ни одного дела, нет. Не было.

АЯ: Дмитрий Степанович, а вот Вы знаете, вот сейчас порядок такой исполнения приговоров, что обычно зачитывают решение... о расстреле. Так? Тогда это было решение Особого совещания. Постановление, так. Особого совещания. Вот им зачитывали постановление Особого совещания?⁷⁸

ДТ: Никому не зачитывали. Ничего не зачитывали.

АЯ: Ничего не говорили? Наручники и...

ДТ: Наручники, и давай дальше.

АЯ: Мм. Понятно.

ДТ: Обычно при расстрелах присутствует прокурор. Вы это знаете, не меньше меня.

АЯ: Да.

ДТ: А тут никаких прокуроров. Никаких посторонних лиц, ничего, как таковых. Как сказал Кобулов нам, на этом совещании. Злополучном. Никаких посторонних свидетелей, никаких живых свидетелей. Всё. И прокуроры не нужны...

АЯ: Понятно... Мда... Вы на предыдущем допросе показали, что вопросами расстрела польских военнопленных занимался Сопруненко и его ведомство. Поясните, что Вам об этом известно и почему Вы так считаете?

ДТ: Я показывал, что Сопруненко участвовал?

АЯ: Нет, ну Вы сказали, что Сопруненко больше об этом известно, чем... «спросите про расстрелы у Сопруненко».

ДТ: А, безусловно, больше. Потому что он знает, он готовил всё. Он возглавлял Управление военнопленных в это время. Я его тогда впервые увидел у Кобулова.

АЯ: Он там тоже присутствовал?

ДТ: Присутствовал. Он докладывал, пояснения давал.

АЯ: Вот тогда, когда Кобулов...?

ДТ: Вот когда Кобулов нам давал указания, да-да.

АЯ: А кто кроме Сопруненко, Вас еще там присутствовал?

ДТ: Ведь Кобулова я хорошо знаю, потому что я был у него несколько раз, потом он приезжал. Он и второй еще. Уже будучи заместителем Берия. И второй еще заместитель Берия, был такой... Сергей Никифорович... Круглов⁷⁹! Вот по кадрам заместитель. Приезжали ко мне. На меня написали сотрудники мои же коллективный рапорт на имя Берия, что я направо и налево отпускаю людей! Заядлых врагов. Заведомых врагов, которые сами признавались в своей вот вражеской деятельности. И подчеркивали: «Токарев –

⁷⁸ Судя по задаваемым вопросам, по состоянию на март 1991 г. следствие Главной военной прокуратуры считало, что решения о расстреле польских военнопленных весной 1940 г. выносились Особым совещанием при наркомате внутренних дел СССР. В действительности же максимальное наказание, которое могло назначать Особое совещание, составляло 10 лет лишения свободы, а полномочия приговаривать к высшей мере наказания – расстрелу Особое совещание получило только 17 ноября 1941 г. В 1991 г. еще не было обнародовано решение Политбюро ЦК ВКП(б) от 5 марта 1940 г., которым оформление дел на подлежащих расстрелу польских военнопленных возлагалось на «тройку» в составе Меркулов, Кобулов, Баштаков (Баштаков Леонид Фокеевич, 1900–1970, капитан гб, с 14 марта 1940 г. майор гб, с декабря 1938 г. заместитель начальника 1-го спецотдела НКВД СССР, с 5 марта 1940 г. по 26 февраля 1941 г. начальник 1-го спецотдела НКВД СССР. См.: Петров Н.В. *Награждены за расстрел...* С. 202–203).

⁷⁹ Комиссар гб 3-го ранга Круглов Сергей Никифорович (1907–1977), с 28 февраля 1939 г. по 25 февраля 1941 г. зам. наркома внутренних дел СССР по кадрам (Петров Н.В., Скоркин К.В. *Кто руководил НКВД, 1934–1941...* С. 251–252).

не чекист». Вот. «И он решает вопросы неправильно». И вот тогда приехали Круглов и Кобулов: «Соберите по списку, из списка, такого, такого, такого...» – то есть всех тех, кто подписал коллективное заявление. Ну, я отдал в секретариат, быстро собрали. Вот он говорит, что «приезжала комиссия к Токареву, мы не нашли никаких криминальных действий с его стороны. Токарев остается начальником управления». «А Вам, товарищ Токарев, – это уже говорил Круглов, – предоставляется право решить вопрос, как поступить с этими товарищами, которые подписали коллективный рапорт».

Я не только их не наказал, и не... и не выгнал. Я их всех оставил, а одного даже сделал своим заместителем... помощником по хозяйственным вопросам, повысил. Ну, и тут стало ясно, что я поступаю правильно.

АЯ: Вот вместе... кроме Кобулова, Круглова, Сопруненко, кто еще на том совещании присутствовал?

ДТ: Из руководства, по-моему, никого не было больше.

АЯ: А из других?..

ДТ: Ну, я не знал. И вот из Харьковской области. Я только могу перепутать Харьковскую область и какую-то другую. Из Смоленской – это я не путаю, из Смоленской были люди. Я их тоже впервые там встретил. И вообще там человек было много. Я ведь в декабре месяце 38 года был назначен начальником калининского Управления. Вот. Приехал туда как пограничник в звании капитана, потом вскоре мне присвоили, дали полковника, вот. И до 40 года я был пограничником. Считал себя пограничником. Форму носил пограничника. И когда приехал из Москвы и объявил жене – она тоже со мной по границе моталась, бедная, что форму придется заменять на малиновые петлицы, она заплакала: «Жалко расставаться с пограничником».

АЯ: Дмитрий Степанович, а вот что Вам известно о том, какое отношение вот именно ведомство Сопруненко имело к расстрелам польских военнопленных?

ДТ: Все материалы шли через Сопруненко. Как к нам, так и от нас. Все шли в адрес Сопруненко. Вот так вот.

АЯ: Ясно. Ну, вот на том совещании всем задачи ставили, я так понял, и Вам в том числе. А вот Сопруненко какую задачу поставили? Кобулов там?

ДТ: Готовиться, готовить. Да, было сказано так. Что вот по нашим данным, – это Сопруненко докладывал, – должно быть расстреляно вот столько-то человек, четырнадцать тысяч человек, вот, сказал [нрзб]. Наибольшее число приходилось как раз на... по Калининскому.

АЯ: Это Сопруненко докладывал?

ДТ: Сопруненко. Потом Кобулов пояснял, что «есть решение высокой инстанции», – так что эти слова можно взять в кавычки. Я их помню до сих пор. Я догадывался, какой... какая имеется в виду высокая инстанция. Но точно я не знал до тех пор, пока мне не сказал Ваш [нрзб].

АЯ: Понятно.

ДТ: А спрашивать было неудобно, да и незачем.

АЯ: Вам предъявляется письмо Меркулова к Токареву. От 26 апреля 40 года. Поясните, о каких предписаниях идет речь?

ДТ: Давайте.

АЯ: Вот здесь такие есть резолюции: «Только лично, совершенно секретно»⁸⁰. Так? «Начальнику УНКВД товарищу Токареву, город Калинин. Внесите следующие исправления в предписаниях от 22-го...»

ДТ: Не понял первых слов.

АЯ: «Внесите следующие исправления в предписаниях от 22 апреля 40 года. Первое. В предписании номер 5/1 параграф 88 в отношении Перникарского Антона Адамовича 1901 года рождения. Вместо дела номер 4829 считать номер 4828. Такой же пункт второй в отношении Вавжинчак Томаша Яновича. Следующее исправление тоже касается дела номера в отношении Крушец Виктора Лаврентьевича. Четвертое исправление в отношении Пояловского Блажея Александровича. И пятое исправление в отношении

⁸⁰ Машинописные слова «Только лично. Совершенно секретно» – это не резолюции, а гриф письма.

Загоняч Флорияна Францевича⁸¹. Что Вы можете пояснить, о каких предписаниях идёт речь? Что за [нрзб]?»

ДТ: Убейте, не помню.

АЯ: Это могли быть эти вот списки предписания?

ДТ: Не знаю, ничего не могу сказать. Понятия не имею.

АЯ: По времени как раз 19 апреля 40 года.

ДТ: Да. Понятия не имею. Ну, можно ли это в голове удержать!

АЯ: Вот здесь резолюция: «Товарищу Маклярскому. Прошу сверить с нашим пред. письмом в Осташковском и доложить... в Осташковском лагере и доложить». Резолюция такая, малопонятная. «Прошу сверить с нашим пред. письмом в Осташковском и доложить». 19 апреля 40 года. Не можете пояснить, а? Какие предписания? Какие исправления? Зачем? Вот резолюция: «Только лично»⁸².

ДТ: Что это за исправления? Какую [нрзб]?

АЯ: ...только лично. Значит, должны были Вам показать?

ДТ: Наверное, наверное. А если меня не было, так первому заму.

АЯ: Вам предъявляется Ваша записка. На бланке начальника УНКВД Калининской области, на имя Сопруненко. Написано... написано собственноручно, видимо, или по крайней мере...

ДТ: Что, от руки написано?

АЯ: Да, от руки, [не] напечатано. Так. Здесь говорится вот о чём. «Начальнику управления по делам военнопленных капитану госбезопасности товарищу Сопруненко. Согласно договоренности с Вами при этом направляю материалы на военнопленных Шайковского⁸³ С.И., Адамчук Е.Ю. и Хайнриха М.Ф., содержащихся в Велико-Лукской тюрьме, для соответствующего оформления. Начальник УНКВД», подпись «Токарев». Четвертое [!] 40 года⁸⁴. Вот такая...

ДТ: Ничего не могу сказать. Скорее всего, это знаете, что было? Потом мы частями, небольшими группками, по два человека, по три, по одному даже. Если появляется, что человек попал случайно, является военнотружущим, офицером, его должны направлять в другие места. Возможно, вот как раз здесь речь идет об этих людях.

⁸¹ Зачитанное письмо датировано 28 (а не 26!) апреля 1940 г. (РГВА. Ф. 1/п. Оп. 3е. Д. 3. Л. 347). Это один из двух доступных документов, направленных из НКВД СССР в УНКВД по Калининской области в связи с операцией по выполнению решения Политбюро ЦК ВКП(б) от 5 марта 1940 г. Предписания, о которых идет речь в письме, – это, очевидно, распоряжения об исполнении расстрела военнопленных, значащихся в пяти списках – № 045/1 (делопроизводственный номер этого предписания на допросе зачитан неверно как 5/1, на самом деле в письме указан номер 045/1), 045/2, 044/1, 044/2 (в каждом списке по 100 человек) и 044/3 (99 человек). Такие же списки-предписания, в которых значились те же военнопленные, за теми же делопроизводственными номерами, были отправлены начальнику Осташковского лагеря, но с иным распоряжением – а именно, отправить перечисленных военнопленных в распоряжение начальника УНКВД по Калининской области (Там же. Л. 251–275). В этих списках-предписаниях, присланных из Москвы, номера следственных дел нескольких военнопленных были напечатаны с ошибками, что, по-видимому, заставило начальника Осташковского лагеря задержать отправку этих военнопленных в Калинин и направить в УПВ запросы за № 288–293 от 25 апреля 1940 г. по поводу несовпадения номеров следственных дел. После этого начальнику УНКВД по Калининской области Токареву из Москвы было направлено зачитанное на допросе 20 марта 1991 г. распоряжение зам. наркома Меркулова исправить ошибочные номера в ранее полученных «расстрельных» списках-предписаниях. Начальнику же Осташковского лагеря из УПВ было направлено сообщение с исправленными номерами следственных дел этих военнопленных и с подтверждением, что они должны быть немедленно отправлены в УНКВД в соответствии с полученными ранее предписаниями (Там же. Л. 345).

⁸² Машинописные слова «Только лично» – это не резолюция, а часть грифа письма. Рукописная резолюция, имеющаяся на документе, на допросе зачитана неверно, действительный ее текст следующий: «т. Маклярскому. Пр.[ошу] сверить с нашим предписанием в Осташков[ский] лагерь и доложить. Х... [подпись Хохлова] 29/IV-40 г.» (РГВА. Ф. 1/п. Оп. 3е. Д. 3. Л. 347). Маклярский Исидор Борисович – лейтенант гб (после июня 1940 г. старший лейтенант гб), начальник 2-го отдела (учетно-регистрационного) УПВ. Хохлов Иван Иванович – лейтенант гб, с марта 1940 г. старший лейтенант гб, в 1939–1940 гг. зам. начальника УПВ, с 14 апреля по начало мая 1940 г. замещал находившегося в командировке начальника УПВ Сопруненко (*Катынь. Пленники необъявленной войны...* С. 447, 452).

Резолюция Хохлова Маклярскому от 29 апреля 1940 г. (а не от 19 апреля, как было зачитано на допросе) написана на машинописном отпуске распоряжения Меркулова Токареву. Очевидно, отпуск был передан в УПВ именно для исправления опечаток в номерах следственных дел, указанных в списках-предписаниях Осташковскому лагерю.

⁸³ Фамилия зачитана с искажением, в документе – Шапковский.

⁸⁴ Служебная записка начальника УНКВД по Калининской области Токарева начальнику УПВ Сопруненко за № 1361 от 7 апреля 1940 г. (РГВА. Ф. 1/п. Оп. 1е. Д. 10. Л. 467).

АЯ: Угу.

ДТ: Офицеров не расстреливали.

АЯ: У Вас, да?

ДТ: Да. Ни одного офицера не расстреляли⁸⁵. Офицеры-полицейские расстреливались. И тюремные.

ДТ: Николай Петрович здесь?

АЯ: Дмитрий Степанович...

ДТ: Да...

АЯ: ... вот расскажите, каким путем производилась транспортировка военнопленных поляков из Осташковского лагеря в Калининский УВД?

ДТ: Я говорил в начале нашей беседы, что вместе с Блохиным и Синегубовым приехал начальник Главного управления конвойных войск Кривенко⁸⁶. Он привел туда целый поезд тюремных вагонов. Вот в этих вагончиках перевозились военнопленные из Осташкова до Калинина. А в автозаках уже перевозились со станции Калинин во внутреннюю тюрьму. Вот и вся технология.

АЯ: Со станции Калинин?

ДТ: Да.

АЯ: А вот в Осташкове где их грузили? И как вообще... Вот они вышли из лагеря, например... военнопленные?

ДТ: От лагеря до Осташкова их гнали в строю, пешком. До Осташкова. В Осташкове грузили их в вагоны, в вагончики.

АЯ: Угу. В самом Осташково [!] или на каком-то разъезде где-то?

ДТ: Ей-богу, не знаю. Я ни разу не ездил.

АЯ: Так, там грузили в вагоны. Как правило, по сколько вагонов отправляли?

ДТ: Бою... боюсь сказать. Ну, я Вам должен сказать так, что в первый раз привезли 300 человек. Их оказалось слишком много. Ночь была короткая. И надо было как-то укладываться во время сумеречное. Стали потом по 250. Вот и считайте, сколько вагонов потребуется для того, чтобы битком набить туда [нрзб]

АЯ: Два вагона, я думаю.

ДТ: Нет, что Вы. Пять-шесть-семь-восемь.

АЯ: Пять-шесть вагонов?

ДТ: Да.

АЯ: Понятно. Значит, везли их прямо в Калинин?

ДТ: Прямо в Калинин.

АЯ: И там в автозаки посадили?

ДТ: А там в автозаки – и во внутреннюю тюрьму.

АЯ: А автозаки, это откуда были, от Вас?

ДТ: Управление... наше.

АЯ: У Вас в Управлении много автозаков было?

ДТ: По-моему, один.

АЯ: Один, да?

ДТ: Да.

АЯ: И одним успевали всё это?

ДТ: Да, задом – передом, сколько увезет.

АЯ: Только автозаком возили, другим транспортом нет?

ДТ: Нет, нет.

АЯ: А водителя не помните?

ДТ: Не помню таких подробностей, не могу. Если б я сказал, что помню, мне не надо верить. Не могу.

АЯ: Понятно.

ДТ: Тем более это было не вчера.

⁸⁵ В действительности в Калинин были расстреляны 44 польских армейских офицера (кадровых и призванных из запаса, включая врачей – офицеров медицинской службы и капелланов – военных священников) из числа пленников Осташковского лагеря.

⁸⁶ Начальником Управления конвойных войск НКВД СССР он стал позже, с января 1942 г., а в 1939–1941 гг. был начальником штаба Главного управления конвойных войск.

АЯ: Дмитрий Степанович, с какой целью по просьбе Блохина Вы присутствовали при опросах польских военнопленных перед их расстрелом?

ДТ: Как-как?

АЯ: Вот раньше Вы дали показания, что по просьбе Блохина Вы присутствовали при расстреле польских военнопленных.

ДТ: Вы знаете...

АЯ: При, при... не при расстреле. При опросах, опросах.

ДТ: При опросах. Когда сличались установочные данные. В красном уголке. Я говорил не «по просьбе», а зашли ко мне они втроем – Синегубов, Блохин и Кривенко. Я сидел в кабинете. «Ну, пойдём! Пойдём».

АЯ: Это в первый же день?

ДТ: Это в первый же день. Вот мы и пошли, и я увидел весь этот ужас. Пришли, там, через несколько минут. Надел свое спецобмундирование Блохин.

АЯ: Это какое?

ДТ: Кожаная коричневая кепка, кожаный коричневый фартук длинный, кожаные коричневого цвета перчатки с крагами выше локтей. И на меня это произвело впечатление ужасное. Я увидел палача.

АЯ: И так вот такое у всех было?

ДТ: Нет, только у него. Другие не имели отношения к расстрелу. Только он. Это у него, видимо, была спецодежда.

АЯ: Спецодежда.

ДТ: Вот такой пустяк на меня произвел впечатление.

АЯ: А что, Вам сказали при опросах присутствовать? Или как они сказали? Вот Вы говорили, что опрашивали...

ДТ: Никого не опрашивали, нет! Только спрашивали, вот, допустим: «Фамилия?» Называл фамилию. «Имя? Отчество?» Отчества у них нет, фамилия – имя. «Год рождения? Кем работал?» Всё, больше ничего. Четыре вопроса.

АЯ: И всё, да?

ДТ: Всё.

АЯ: После этого надевали наручники?

ДТ: Надевали наручники и вели дальше. До конечной станции.

АЯ: Ну, это вот Блохин попросил Вас, или это было... в виде приказа?

ДТ: Нет. Они зашли ко мне и прям: «Пойдём», – говорят. И всё.

АЯ: Но Вы были подчинены им в то время?

ДТ: Я нет, нет. Не подчинен. Не подчинен, но я обязан был им оказать помощь людьми. Что я и сделал. Я вызвал туда... вернее, зам. по кадрам Борисов был. Вот привезли вот таких-то людей. Вот. Некоторых знал сам Блохин, от Сухарева, видимо, знал Блохин. Видимо, раньше когда-то с ним имел дело, я не знаю. Причем Сухарева помимо месячного оклада еще наградили пистолетом ТТ. Из которого он и застрелился [потом].

АЯ: А Вы часто присутствовали при опросах или каждый день?

ДТ: Нет. Всего раза два или три.

АЯ: Всего раза два-три. А вот сколько всего...

ДТ: И то при... знаете, как я присутствовал? Я первый раз пришел, минут десять находился, может, пятнадцать.

АЯ: Угу.

ДТ: Сославшись на неотложные дела. Другой раз я тоже был минут, наверное... меньше еще, минут пять-шесть.

АЯ: Угу.

ДТ: Ушел.

ДТ: Потом у нас вся область была распределена между членами бюро областного, я был членом бюро областного, бюро обкома. Вот. У меня было семь или восемь подшефных районов. И я пошел в обком, чтоб мне дали командировку [нрзб] и умышленно затягиваю там дело. Вместо одного дня там – и три, и четыре в том районе [нрзб]. Приезжаю, а «свадьба» продолжается.

АЯ: И сколько они продолжали по времени, сколько это все продолжалось?

ДТ: Это долго продолжалось. Правда, работали – я уж не привык так называть – работали они не каждый день. Ну, вот считайте. Если по 250, шесть тысяч. Разделите. Ну, и получите искомое число.

АЯ: Но ведь не каждый же день приходили эти этапы?

ДТ: Не каждый. Не каждый.

АЯ: Значит, простым делением тут не получится. Вот примерно, по времени?

ДТ: Простым делением – это я оговорился. Простым делением тут ничего не сделаешь.

АЯ: Вот, Вы не помните, когда это было, встреча, когда первый раз, значит, и когда закончилось, примерно? Ну уж дату, конечно, [нет], может, месяц?

ДТ: Ну, это уже ночи были очень короткие. Это, видимо, либо в конце апреля начали, либо в самом начале мая. В самые короткие ночи.

АЯ: И примерно сколько по времени? Месяц? Два? Три?

ДТ: Нет. Это... Да, с месяц, наверное, продолжалось.

АЯ: Примерно месяц.

ДТ: Примерно с месяц.

АЯ: Понятно.

ДТ: И когда закончили все это дело... грязное, в своем салон-вагоне москвичи устроили... так, банкет, что ли. Настойчиво приглашали меня. Я не пошел. Не пошел.

АЯ: А вот не помните – выдавалось ли какое-то спиртное тем, кто участвовал в расстреле?

ДТ: Обязательно.

АЯ: Обязательно?

ДТ: Даже обязательно. Но после того, как они возвращались уже с места проведения, с места проведения.

АЯ: А вот...

ДТ: Я Вам приведу такой пример. Когда я поднял вопрос о том: «А сколько же надо рабочих, чтоб могилы копать?» – меня подняли на смех: «Наивный Вы человек! Экскаватор нужен». Привезли с собой Синегубов, Блохин... Блохин собственно. Блохин привез с собой двух экскаваторщиков. Фамилию одного я помню, Антонов.

АЯ: Антонов, да?

ДТ: Антонов.

АЯ: А откуда он был, этот Антонов?

ДТ: Из Москвы.

АЯ: Он что, был в КГБ? В штатах?

ДТ: Да, в штатах КГБ у Блохина, в комендатуре⁸⁷. Да, вот надо мной, над простаком посмеялись. Что, дескать, надо экскаватор.

АЯ: А где его брали, этот экскаватор?

ДТ: Через Рубанова потом Блохин нашел. Там, в Калинин. Своим ходом доставили. К месту захоронения...

АЯ: Это где, в Медном⁸⁸?

ДТ: Это за Медным. Я сейчас... если б были глаза, может, я б нашел. Сейчас я ориентируюсь хорошо – относительно хорошо! – только в своей квартире. А заведите меня в Вашу квартиру, я выхода... [не найду?]

АЯ: И копали экскаватором?

ДТ: Экскаватором.

АЯ: Это Антонов, да?

ДТ: Антонов, и второго я фамилию не запомнил.

АЯ: Но он тоже, видимо, у Блохина в штате был?

ДТ: Тоже оттуда, привезенный из Москвы.

АЯ: Ясно... Ясно.

⁸⁷ Лейтенант гб, с 17 марта 1940 г. старший лейтенант гб Антонов Иван Ильич (1897–1975), с июня 1939 г. по декабрь 1941 г. шофер автобазы № 1 автотехнического отдела Административно-хозяйственного управления НКВД СССР (Петров Н.В. *Награждены за расстрел...* С. 197–198).

⁸⁸ О том, что захоронение расстрелянных польских военнопленных производилось в с. Медное, Д.С. Токарев сообщил в ходе первого допроса 14 марта 1991 г. (см. выше с. 62, 66).

ДТ: Каждый... за каждую операцию сколько там было расстреляно сваливали в одну кучу, в одну яму.

АЯ: Вы говорите, обязательно спиртное давали. Это что, какое-то было предписание или...

ДТ: Как-как?

АЯ: Обязательно, Вы говорите, спиртное давали – это было предписание или указание какое?

ДТ: Это распоряжался всем Блохин.

АЯ: Блохин, да. А где он спиртное брал?

ДТ: Покупали! Ящиками.

АЯ: И деньги были специально на это дело отпущены?

ДТ: Это уж он распоряжался, я ни копейки не расходовал.

АЯ: Из тех, кто был причастен к расстрелу, к захоронению...

ДТ: Да, приезжали, выпивали, шли домой спать.

АЯ: А после расстрела, вот, выпивали?

ДТ: Вот после расстрела, только после расстрела. До расстрела и во время расстрела никто не пил. Только после расстрела.

АЯ: Вот Вы говорите, присутствовали при двух или трех опросах, да?

ДТ: Да.

АЯ: Всего... А сколько Вы человек опросили?

ДТ: Да я никого, я одного парнишку только спросил. Я говорю: «Сколько тебе лет?» – «Осемнадцать!» – «Где служил?» – «Погранвойска!» – «Сколько... кем работал?» – «Телефонист!» Вот я хочу лишний раз подчеркнуть на этом примере, что когда говорят о расстреле офицеров – вы... осторожно, речь идет не об офицерах.

АЯ: Понятно... А во что они были одеты, вот эти польские военнопленные, которых опрашивали?

ДТ: Ну, уж трудно сказать. Одеты были в то, в чем их захватили. Как их арестовывали, где их выискали, каким образом – я не знаю.

АЯ: Но какая-то форма одна была или кто во что...

ДТ: Нет, формы не было. Редкий человек попадет в форме.

АЯ: А какая вообще-то форма была у них, у полицейских?

ДТ: Ну, полицейских, ей-богу, сейчас не могу [нрзб]. Не помню.

АЯ: А вот у этого паренька из пограничной стражи какая форма была?

ДТ: Не помню, по-моему, без головного убора зашел, и улыбался так, мальчишка, совсем мальчишка. Восемнадцать лет.

АЯ: Понятно.

ДТ: «Сколько проработал?» – Начал считать по пальцам: «Шесть месяцев».

АЯ: А где они содержались, вот перед... этим опросом?

ДТ: А во внутренней тюрьме.

АЯ: Это где – в подвале, на чердаке?

ДТ: В подвале.

АЯ: В подвале, да?

ДТ: В подвале.

АЯ: Там что, у них камеры отдельные?

ДТ: Камеры, да. Все камеры были... внутренняя тюрьма к началу расстрелов поляков была очищена и [переустроена?], те, кто были, переведены в городскую пересыльную тюрьму, вот, а там содержались только эти поляки.

АЯ: Это сейчас здание медицинского института, да?

ДТ: Я не знаю, без меня это все. Между прочим, двор-то замаран, говорят, двор замаран. Там я не знаю, как выходили из положения⁸⁹...

АЯ: А по сколько человек в камерах содержалось?

ДТ: Не помню, не могу сказать. Я ни в одну камеру не заходил [нрзб], ни в одну, ни разу. Дальше красного уголка, где их опрашивали, ну не опрашивали, а просто год рождения... Фамилия, имя, год рождения... кем работали. Все. [нрзб]

⁸⁹ Вероятно, Д.С. Токарев имел в виду дошедшие до него слухи, что во дворе здания НКВД ранее производились захоронения расстрелянных (Петров Н.В. *Награждены за расстрел...* С. 69).

АЯ: Ну, мы, видно, к этому еще вернемся потом, когда будем рассматривать отдавание [!]⁹⁰ УКГБ, УНКВД точнее.

ДТ: Да.

АЯ: Будем говорить подробнее [нрзб].

ДТ: Что знаю, все охотно Вам расскажу.

АЯ: Вам предъявляется рапорт Сопруненко от 4 декабря 39 года (это том 8-й, лист дела 118-й). [пауза] Так. Рапорт. Замнаркому внутренних дел Чернышеву^{90а} от – подпись: Сопруненко. «Прошу Вашего распоряжения о командировании инспектора Макарова в Осташковский лагерь НКВД для окончания работы по приведению в порядок учета военнопленных и помощи следственной бригаде НКВД СССР». Подписано 4 декабря 39 года. Что Вы можете пояснить по поводу этого рапорта и протокола... [нрзб]

ДТ: Кто рапорт написал?

АЯ: Понятно, будут вопросы, да?

ДТ: Да, кто написал?

АЯ: Написал рапорт Сопруненко.

ДТ: Сопруненко?

АЯ: Угу. Нет, я просто оглашаю Вам документ для того, что, может, Вы поясните нам что-нибудь по поводу этих документов, может быть, Вам что-нибудь известно. Кто такой Макаров?

ДТ: Давайте еще раз прочтем мне... фамилию не знаю.

АЯ: «Прошу Вашего распоряжения о командировании инспектора Макарова⁹¹ в Осташковский лагерь НКВД для окончания работы по приведению в порядок учета военнопленных и помощи следственной бригаде НКВД СССР».

ДТ: Вот, пожалуйста, лишний раз подтверждает то, что Управление мое не имело никакого отношения к [нрзб]. Группа работала НКВД СССР!

АЯ: Да.

ДТ: Я... не знаю, ничего не могу сказать.

АЯ: И кто такой Макаров, участвовал ли он в расследовании уголовных дел?

ДТ: Понятия не имею.

АЯ: Не знаете.

ДТ: Нет. Они действовали, действовали они самостоятельно. Сопруненко действовал самостоятельно.

НЗ: Товарищ следователь, я прошу на секунду прерваться, сменить питание на камере.

ДТ: Это ко мне относится?

АЯ: Нет-нет-нет. Это у нас... Так, это надо прерывать запись?

НЗ: Запись прервется, ну, на две секунды. Могу включить таймер времени, зафиксировать.

АЯ: Да, это нужно, давайте включим таймер времени, чтобы у нас не было потом сомнений. Вы не возражаете, если мы прервем для замены питания?

ДТ: Конечно-конечно, пожалуйста.

НЗ: Все, таймер времени включен.

АЯ: Сейчас на моих часах 12 часов 17 минут.

[Известна] ли Вам судьба старшего майора госбезопасности Синегубова?

ДТ: [нрзб] неизвестна.

АЯ: Начальника транспортного отдела НКВД СССР?

ДТ: А потом его перевели в Министерство путей сообщения, он стал главным РБ всех железных дорог. Ревизором безопасности⁹².

⁹⁰ На аудиозаписи слово «отдание» звучит вполне отчетливо, хотя очевидно, что имелось в виду «здание».

^{90а} Комдив Чернышев Василий Васильевич (1896–1952), зам. наркома внутренних дел СССР (Петров Н.В., Скоркин К.В. *Кто руководил НКВД, 1934–1941...* С. 433–434).

⁹¹ Макаров Александр Иванович, 1905 г.р., с сентября 1939 г. инспектор 2-го (учетно-регистрационного) отдела УПВ (Катынь. *Пленники необъявленной войны...* С. 447).

⁹² Н.И. Синегубов с августа 1939 г. по февраль 1941 г. был заместителем начальника (а не начальником) Главного транспортного управления НКВД СССР, начальником же Транспортного управления НКВД СССР он был с 31 июля 1941 г. по сентябрь 1942 г., являясь с марта 1942 г. по июнь 1951 г. заместителем наркома-министра путей сообщений СССР, при этом с июля 1948 г. по апрель 1953 г. был главным ревизором по безопасности движения Министерства путей сообщений (Петров Н.В. *Награждены за расстрел...* С. 308–310).

АЯ: Судьба Кривенко, начальника [нрзб]?

ДТ: Понятия не имею, ни разу не встречал и о нем ничего не слышал.

АЯ: Сухарева?

ДТ: Застрелился он.

АЯ: Ну понятно, он был в Казани...

ДТ: Да, застрелился.

АЯ: В конечном итоге застрелился, да?

ДТ: Правильно. Блохин застрелился, Павлов застрелился... кто-то еще застрелился. Да, Рубанов сошел с ума... [пауза] Трагедия!

АЯ: Так... Сейчас я Вам предьявлю экземпляр газеты, Вы уже смотрели его. В этой газете содержится статья, заметочка.

ДТ: Это калининская, да?

АЯ: Да, калининская. Сейчас я конкретно назову... калининская газета... А, вот. Ну, Вы посмотрели, ознакомились, да? Значит, Вам предьявляется для ознакомления первый выпуск газеты «Тверской Мемориал» от мая 90 года. Где в статье И.В. Соболева говорится о подвале и чердаке здания мединститута в городе Калинин, в частности тут говорится, что он обследовал это здание: «Обследование я начал с левой стороны главного здания, со стороны улицы Седых. Спустившись в подвал, я увидел ряды часто расположенных дверей, с наружной стороны которых имелась непростая система затворных устройств с крупными навесными замками, а на некоторых дверях имелись и смотровые устройства. Одна дверь была...»

ДТ: На каждой двери, по-моему, смотровое...

АЯ: «Одна дверь была полуоткрыта, видна была камера примерно два с половиной на два с половиной метра, ее задняя стена была разобрана и на расстоянии 0,5–0,7 метра от пола была видна вторая стена. Получалось, что вокруг камеры был коридор, закамерное пространство. Зачем? Чтобы имитировать выстукивание? Очень похоже». И дальше: «В помещениях, выходящих окнами на Советскую улицу, перегородки между камерами были сняты, но их следы на полу, стенах, потолке были отчетливо видны. Настораживало то, что здоровенная штукатурка была отбита на большую высоту. Кому это потребовалось? Но особенно поражало третье помещение, со стороны Волжского проезда. Это был довольно большой зал, достаточно освещенный. В нем поначалу озадачивало то, что позволяло принять за цех с каким-то фантастическим арматурным, кузнечным или трубозаготовительным производством...»

ДТ: Да...

АЯ: «Не укладывалось в голове, зачем в этом цехе на стенах кованые кольца с остатками здоровенных цепей, не корабли же здесь отшвартовывались? На потолке в двух или в трех местах имелись аналогичные кольца, только меньшего размера. Поразили станки: один из них походил на кресло-коня, а из станины торчал огромный электропровод. Рядом с креслом еще оставались остатки какого-то механизма из нескольких стальных стержней на шарнире, зажимное устройство... стержней на шарнире, зажимное устройство».

ДТ: Да...

АЯ: «Назову еще одно помещение, на первом этаже: комнату, обитую для глушения пробковым материалом. Однако самого устройства «для измерения роста человека», – в кавычках, – сдвигающимся ростомерным устройством уже не было. А уж после этого осмотра сил для дальнейшего не было, пришлось его отложить на несколько дней. Осталось упомянуть лишь о чердаке. В нем в несколько ярусов, как пчелиные соты, располагались тюремные камеры. Между ними шли какие-то проходы, улицы и переулочки. От раскаленной крыши веяло жаром, было душно и нечем дышать. Оставалось только догадываться, каково было подыматься из сырого подвала в этот страшный чердак, технология была продумана». Вот такая статья Соболева о здании бывшего УНКВД, где сейчас находится медицинский институт города Калинина.

ДТ: Раньше там гимназия была. По этому поводу что я могу сказать... газетчики иногда фантазируют. Вот я, когда приехал в Калинин, а приехал я туда в декабре 38 года, уже после того, как состоялся пленум ЦК 17 ноября 38 года, а в решениях этого пленума было записано, что много допущено ошибок, искривлений, много допущено необъ-

ективного какого-то... необъективных подходов к расследованию дел, поэтому предлагается НКВД СССР создать независимую от других отделов следственную часть... Вот, и разобраться со всеми делами: невинно арестованных или арестованных по недостаточным материалам – освободить. Вот я как раз и был включен, как раз попал под время для расчистки «авгиевых конюшен». И когда я приехал в город Калинин, а приехал я туда... 7-го я получил назначение, видимо, 8-го или 9-го декабря, я начал осматривать все подразделения, подчиненные Управлению. Чтобы о них иметь представление. Вот я не миновал и внутренней тюрьмы, осмотрел и ее. И того, что пишет этот самый газетчик, ей-богу, клянусь Вам, я не видел, от меня уж секретов там не могло быть. Не видел! Какие там еще двойные стены! А что касается того, что были камеры под крышей, я это просто имею основания опровергнуть, не было там никаких камер! По крайней мере за то время, что я там находился в качестве начальника Управления, ни одной камеры под крышей не было! Это плоды его фантазии, вот и все. Ну, орудия – надо думать так, что газетчик преподнес там разные устройства как средства пыток. При мне никаких пыток не было, я сразу запретил применять...

АЯ: А были до этого?

ДТ: Были. Мордобойные. Были мордобои. За это я посадил начальника 2-го отдела Доценко, начальника 4-го отдела Рождественского, начальника 12-го отдела Филимонова, потом, значит, некоторых оперуполномоченных, в том числе Быстрова, он мне почему-то напоминал... я правда никогда не видел человека, фамилия которого часто упоминается как садиста в следственном деле – Ходоса. Ходоса, я его не видел, но мне почему-то до сих пор кажется, что этот Быстров походил на Ходоса⁹³. Тоже маленького роста, но применял такие вот методы, бил арестованных... смертным боем.

АЯ: Понятно. Но при Вас такого не было?

ДТ: При мне категорически было запрещено. Что запрещено, и арестов почти не было – Вы можете проследить по делам калининским: арестов до войны почти не было.

АЯ: Дмитрий Степанович, а вот эти вот все [нрзб]...

ДТ: Сейчас, минуточку, не закончил мысль. Прислали ко мне нового первого зама, вместо того, которого я посадил за фальсификации. И вместо Ильина прислали мне Луговцева из Свердловска. И вот он одного подследственного отлупил, мне стало известно, я вызвал его и в присутствии зама по кадрам... Борисова строжайше предупредил – кончать с этим делом... По-моему, Борисов был зам. [нрзб]. Потом этот Луговцев по материалам, присланным из Свердловска, был арестован, отправлен туда и там был расстрелян. Теперь перечисленные мной – Доценко получил десять лет, в то время свыше десяти лет тюремного заключения не давалось. Высшая мера тюремного заключения было десять лет, потом уж ввели двадцать лет. Вот... Рождественский был расстрелян, Быстров был расстрелян, Филимонов был расстрелян и многие другие [нрзб].

АЯ: Понятно, Дмитрий Степанович. Давайте, вернемся к этому вопросу...

ДТ: Да.

АЯ: Дмитрий Степанович, Вы вот расскажите, при Вас вот все эти вот приспособления, которые описывает [автор?]...

ДТ: Не видел я ни одного этого предмета! Ни одного! Я говорю, что газетчик мог просто [нрзб].

АЯ: Дмитрий Степанович, опишите, как выглядела вот внутренняя тюрьма, которая была расположена в подвальном помещении, что там было?

ДТ: Вы знаете, вот я сейчас даже свою собственную квартиру-то могу описать с трудом. А пятьдесят с лишним лет назад... трудно. Ну одним словом так: камеры небольшие...

АЯ: Вот два с половиной на два с половиной?

ДТ: Ну, я не знаю, такой камеры я не видел.

⁹³ Следователь-садист, о котором говорил Д.С. Токарев, – Родос (а не Ходос) Борис Вениаминович (1905–1956), с февраля 1939 г. капитан гб, затем майор гб и полковник гб, с сентября 1939 г. по март 1941 г. заместитель начальника следственной части ГУГБ НКВД СССР, с августа 1941 г. по май 1946 г. заместитель начальника следственной части НКВД и затем НКГБ–МГБ СССР (Петров Н.В. *Кто руководил органами госбезопасности, 1941–1954...* С. 738–739).

АЯ: А примерно какие размеры?

ДТ: Ну, размеры, ну были и общие камеры, с эту, видимо, комнату...

АЯ: Это примерно пять на пять, да?

ДТ: Нет, это меньше, четыре с половиной на четыре с половиной, примерно. Были меньшего размера, были одиночки, были карцерные камеры, это были. Карцерные.

АЯ: А вот поляков в каких камерах держали?

ДТ: Поляков? Не знаю. Я не видел ни одного поляка во внутренней тюрьме, не видел. Видел только тогда, когда их приводили в «красный уголок».

АЯ: Ну, а вот камеры и «красный уголок» – как это все располагалось? Вот опишите дальше. Это все было в подвальном помещении, насколько я понимаю?

ДТ: Да, вот...

АЯ: А может быть, нарисуете?

ДТ: Ну, как?! Ну, дайте мне карандаш, я попробую. И чего-нибудь, на чем можно рисовать...

АЯ: Сейчас [нрзб].

ДТ: Не на скатерти... Вот так, попробую. Вот так идет улица Советская, вот так дорожка вниз. Вот тут вот, в некотором углублении, дом, о котором мы сейчас ведем речь. В этом доме...

АЯ: улица Советская?

ДТ: Советская... В этом доме – он был четырехэтажный... – вот в самом низу полуподвальное помещение... – полуподвальным можно его назвать – находилась внутренняя тюрьма. Окошки внутренней тюрьмы выходили на Советскую улицу, но за решетчатыми, и потом, как это называется? Ну вот такие вот делались там щиты, чтобы ничего арестованный не мог увидеть. И никто, с улицы смотрящий, не мог увидеть арестованного. Ну, по всем правилам того времени. Вот. Теперь, возьмем так... вот этот весь лист – это внутренняя тюрьма...

АЯ: Подвал, да?

ДТ: Подвал. Вот тут вот камеры, камеры [нрзб]...

АЯ: Это улица Советская, вот здесь, да?

ДТ: А там Советская, да, за пределами. Это вот коридор... вот были ли камеры на этой стороне – я сейчас не могу припомнить, хотя сразу, как приехал, осмотрел тщательно и это помещение. Вот искать... да, а тут вот, в конце коридора, он поворачивался налево круто, под прямым углом, вот. Сюда... вот тут вот «красный уголок». А потом опять выходил в другой коридор, и дальше уже та самая камера, где производились расстрелы.

АЯ: Минуточку... вот эта камера, да? Вот небольшой коридор, большой, это получается коридор у нас был очень большой?

ДТ: Ну там... [нрзб]. Не жалко еще листа бумаги?

АЯ: Нет, конечно, бумаги не жалко! Сколько нужно, столько и возьмем. Вот.

ДТ: Да... давайте мы вот так сделаем...

АЯ: Примерно, подвал так, чтобы он... сначала нарисуйте, примерно, подвал весь.

ДТ: Вот мы... это улица Советская. [нрзб] В углублении находился этот самый дом наш... теперь не наш. Вот. Тут камеры вот, нарисуйте сами. Потом вот сюда вот поворачивается круто, под прямым углом, повторяю, «красный уголок» вот здесь вот. Из «красного уголка» выход сюда вот...

АЯ: «Красный уголок»...

ДТ: «Красный уголок». Тут опрашивали, сверяли и установочные данные.

АЯ: А дальше сюда вот, да?

ДТ: Дальше вот через эту дверь сюда, в другой коридор, глухой уже коридор. А от туда в камеру, где производились расстрелы.

АЯ: Дверь... вот отсюда... еще... камера, где производились расстрелы.

ДТ: Не смогу я Вам помочь здесь. Не могу.

АЯ: А вот это все пространство остальное чем было занято? Ну, вот здесь ясно, здесь камеры... вот здесь камеры, да?

ДТ: Да. А вот на этой стороне были камеры или нет, я даже боюсь сейчас сказать что-то определенное. Наверное, были. Но, во всяком случае, если и были, то их очень немного было, на этой стороне. То есть с окнами, выходящими во двор.

АЯ: Предположительно, и здесь камеры...

ДТ: Предположительно, камеры, предположительно! Потом Вы отработаете.

АЯ: Да, я отработаю потом схему. Так, значит, «красный уголок». Так, значит, камеры мы выяснили какие, а коридор этот большой? До «красного уголка»?

ДТ: До «красного уголка» в самом конце коридора поворачивается налево, и тут сразу же, за дверью – «красный уголок». «Красный уголок». Из «красного уголка» уже вот в этом конце этого «красного уголка» идет дверь, выводящая в коридор другой.

АЯ: Но не эта же дверь, другая дверь?

ДТ: Другая дверь. Выводящая, значит, в другой коридор.

АЯ: Налево повернуть, да?

ДТ: А там, значит, упирается в дверь той камеры, где производились расстрелы, примерно вот здесь. Вот так.

АЯ: А вот «красный уголок», он большой был по размерам?

ДТ: Ну, вот... с эту комнату, побольше.

АЯ: Угу... четыре с половиной на четыре с половиной.

ДТ: Ну, пять на пять можно считать.

АЯ: Из «красного уголка» большой коридор был?

ДТ: Коридор?

АЯ: Да.

ДТ: Он, между прочим, был захлавленным, там... всякими ненужными вещами. Вот и, по-моему, там даже пол был земляной, по-моему. Вот, он небольшой был. И отводили вот сюда в камеру... двери – и эта, и «красного уголка», и двери... «камеры смерти», так ее назовем, были обшиты звукопоглощающим материалом, кошмой, короче говоря. Это уже по указанию Блохина, по его...

АЯ: А вот «камера смерти», как она была оборудована?

ДТ: [нрзб] При расстрелах я не присутствовал.

АЯ: Понятно, но Вы же заходили потом или до этого?

ДТ: До этого заходил. А после был я там или нет – я уже не знаю. Ну как, небольшая комната, не больше этой, даже меньше, вот и все. А потом из нее, из этой камеры, был выход во двор.

АЯ: Другой выход?

ДТ: Другой выход, во двор! Вот туда вытаскивались уже трупы, погружались на машины и ехали.

АЯ: А машина стояла уже у выхода?

ДТ: У выхода. Так должно быть по технологии.

АЯ: И какая машина была – грузовая или...?

ДТ: Их было штук пять-шесть машин, грузовых.

АЯ: Да, грузовые. А какие – открытые, крытые?

ДТ: Открытые, но с брезентами, брезентом все покрывалось.

АЯ: [нрзб] Железом внутри оцинкованным не покрыты они, нет? Простые машины?

ДТ: Я не смотрел, не знаю, не смотрел.

АЯ: Пять-шесть машин, да?

ДТ: А почему я знаю о брезентах – при мне Блохин отдавал указание брезенты сжечь.

АЯ: А сами кузова, они же и кровью залиты были?

ДТ: Что Вы говорите?

АЯ: Кузова ведь тоже, наверное, были кровью залиты?

ДТ: Да нет, по-моему. Ну как, смыли, смыли. Наверное, это ничего [нрзб]. Ничего не могу сказать.

АЯ: А кто перетаскивал трупы туда, в машину?

ДТ: Что-что?

АЯ: Трупы в машину кто перетаскивал?

ДТ: Все участники вот этой операции, шофера в основном. Шофера и некоторые надзиратели.

АЯ: Понятно.

ДТ: Подтаскивали, значит, к машине и бросали прям туда.

АЯ: Вот в «красном уголке», там кто обычно присутствовал при собеседовании, при опросе этом?

ДТ: Ну, присутствовали, кроме Блохина присутствовали и Синегубов, и Кривенко, и два или три раза присутствовал я, минут по пять, по десять.

АЯ: Это понятно. И что, постоянно вот Синегубов, Кривенко, Блохин – они...

ДТ: Те постоянно присутствовали, да.

АЯ: Ясно. А вот...

ДТ: Те постоянно присутствовали.

АЯ: ...а вот исполнители – водители или надзиратели – они уже были в этой камере?

ДТ: Они в этой камере...

АЯ: Уже там были, да?

ДТ: Да, в камере.

АЯ: А кто вел вот из «красного уголка» через коридор в «камеру смерти»?

ДТ: Вот из их числа, брали за руки и вели. И вели...

АЯ: Вот из камеры в «красный уголок» по одному заводили или...?

ДТ: По одному, только по одному.

АЯ: Только по одному, да? А вот такой вопрос: в «красном уголке», может быть, вот эти вот все цепи, кольца там вбитые – это именно там было, в «камере смертников» или в «красном уголке»?

ДТ: Нет, не думаю!

АЯ: Нет, да?

ДТ: Не думаю. Я даже понятия не имею об этих кольцах! Что это за кольца? Что это за «конь» там какой-то был? Устройство ввели – «коня»! Понятия не имею.

АЯ: А зажимы вот?

ДТ: Зажимов не видел, ничего не знаю.

АЯ: Значит, как в «красном уголке», так и в «камере смертников» ничего не было?

ДТ: Ничего!

АЯ: Значит, пустые были, совершенно?

ДТ: Ну в «камере»... Ну в «красном уголке», Вы знаете, там плакаты разные, прочее... Что полагается иметь в «красном уголке».

АЯ: Ну, это типа «ленинской комнаты», я так понял?

ДТ: Ну, «ленинская комната»!

АЯ: «Ленинская комната»...

ДТ: Она и называлась – «ленинская комната»!

АЯ: Понятно. А в «камере смертников» совершенно пустое помещение, да?

ДТ: Пустое помещение. Нары!

АЯ: Нары были... а для чего нары?

ДТ: А для спанья. Нары, коек не было. Нары.

АЯ: И как там дальше в «камере смертников», что происходило – Вам неизвестно?

ДТ: Неизвестно, я туда не ходил.

АЯ: А не рассказывал вот, в том числе Ваши люди, не рассказывали, как там все происходило в «камере смертников»?

ДТ: Да как-то и не возникало вопроса – расстреляли, и все. Расстреляли – и все.

АЯ: Ну, Вы трупы расстрелянных видели, после того, как...?

ДТ: Кто, я?

АЯ: Да.

ДТ: Я не ходил. Не ходил.

АЯ: Все делалось не у Вас уже, сюда вот выносили и отвозили?

ДТ: Да. Я вот был в «ленинской комнате», как только уводили человека, я уж его не видел.

АЯ: Понятно...

ДТ: Я его уже больше не видел... Вот так.

АЯ: И как обычно вывозили трупы, ждали, пока все машины заполнятся или машина заполнилась – и поехала?

ДТ: Нет, обычно... сейчас, минуточку. Тут неточность. Ездили группами, чтобы помочь друг другу, если потребуется.

АЯ: А сопровождения никакого не было?

ДТ: Никакого, решительно. Привозили туда, а там Антонов и другой, фамилию которого я забыл...

АЯ: Экскаваторщики, да?

ДТ: Экскаваторщики ждали, тоже принимали участие – сгружали, самосвалов-то не было, каждого по отдельности пришлось, приходилось выбрасывать. А потом экскаваторщики засыпали.

АЯ: А сколько примерно человек, вот трупов имеется в виду, входило в машину?

ДТ: Ей-богу, затруднительно. Человек, наверное, двадцать пять–тридцать.

АЯ: Двадцать пять–тридцать, да? Если это пять–шесть машин у Вас было... двадцать пять–тридцать... ну это примерно сколько? Сто двадцать? Ну, где-то чуть больше [нрзб]

ДТ: А может быть, и больше, не знаю.

АЯ: И примерно сколько вот за ночь? Они ночью только стреляли?

ДТ: Только ночью.

АЯ: Только ночью... Сколько за ночь обычно... как правило, расстреливали?

ДТ: Я Вам говорил, что первый раз 300 человек...

АЯ: За одну ночь, да?

ДТ: Да. Но расстрелы продолжались уже при восходе солнца, солнце уже было на небе. Решили... Блохин распорядился, больше 250 не привозить. Кривенко стал привозить по 250 человек⁹⁴.

АЯ: А вот вопрос такой: вот этих поляков привозили, польских военнопленных, и всех размещали по камерам. Какой объем был вообще-то камер, сколько человек могли разместить [в] эти камеры? Все.

ДТ: Там... видимо, впритык было. Потому что камеры небольшие, камер не так много. Сами понимаете, 250 человек, если по два квадратных метра, то 500 метров надо, вот. Ну, помещались как-то, я не видел. Ни в одной камере с поляками я не был. Не могу судить... Не могу судить, Анатолий Юрьевич.

АЯ: Перевозили, значит... а куда перевозили? Куда отвозили трупы?

ДТ: А в сторону Медного.

АЯ: В сторону Медного?

ДТ: В сторону Медного.

АЯ: Вот теперь наша самая задача, самая главная – определиться с местом, где их захоронили.

ДТ: Вы знаете, что... Я Вам помощник плохой. А что в Твери, нельзя найти человека?

АЯ: Мы ищем, но... я Вам потом буду зачитывать кое-какие протоколы, там есть у нас данные, но вопрос к Вам, что Вам известно?

ДТ: Да... я был один раз, меня Сухарев возил. Там еще дача недалеко моя была... одна. Вот смотрел, когда все было зачищено. Но сейчас я не найду. У меня [нрзб].

АЯ: Ну а как вот, может, значит, попробуем нарисовать схему? Какой-то ориентир, может быть, Вы запомнили [нрзб] где-то?

ДТ: Вот что я могу сказать. Когда из Твери приедете Вы в Медное, Вы должны будете проехать мост через Тверцу.

АЯ: Есть такое дело...

ДТ: Проедете еще несколько домов, сколько – я боюсь сказать, будет поворот налево, а там еще дома продолжают. Как бы переулочек такой налево, и километра два-три... ну, трех не будет, километра два от поворота Вы найдете это место. Вот более точных ориентиров я Вам дать [не могу].

АЯ: А том что – пустырь или, наоборот, лесопосадка?

ДТ: Что-что?

⁹⁴ Из архивных документов следует, что большинство этапов было крупнее: первый этап насчитывал 343 человека, самым большим был второй этап – 494 человека, а средняя численность остальных 17 этапов, прибывших из Осташковского лагеря в Калинин в апреле 1940 г., составляла 282 человека. Лишь пять последних этапов, прибывших в Калинин в мае 1940 г., были меньше, они насчитывали от 10 до 208 человек (см. Табл. 2 на с. 86–87 тома 1 нашей книги).

АЯ: Пустырь или лесопосадка там, где все это?

ДТ: Это на опушке небольшого леса. Вот дорога мимо проходит. Ну, выбирал сам Блохин. Я еще так думал, что можно было бы другое место [нрзб]. Ну, выбирал сам Блохин, ездил с Сухаревым.

АЯ: Это не на территории дач УНКВД?

ДТ: Вот! Только не доезжая до дач.

АЯ: Но это в то время?

ДТ: В то время. Сейчас есть эти дачи, нет – я не знаю.

АЯ: А она была огорожена, эта территория?

ДТ: Нет, не была.

АЯ: Нет? А вот домик, или изба, или домик, его по-разному называют, домик коменданта там был?

ДТ: Нет.

АЯ: Не было в то время?

ДТ: Там после того, как закончена была операция, поселили одного вахтера. Фамилию помню – Сорокин! Вот, может быть, он Вам потребуется. Он под видом того, что охраняет мою дачу, охранял, по сути дела, вот это.

АЯ: Понятно... А у него домик был, у этого Сорокина?

ДТ: Ну, в чем-то жил, да, в каком-то помещении жил. В каком именно – я не знаю.

АЯ: А вот от Вашей дачи далеко находилось место захоронения?

ДТ: Я боюсь сейчас сказать. Ну, наверное... километра не будет. Ну, у меня было две дачи, я пользовался той дачей меньше. Другая дача у меня была получше, около аэродрома. Но тут шумы авиационных моторов меньше.

АЯ: Но если так вот предположить: вот поселок Медное, да?

ДТ: Да.

АЯ: Вот мост через реку Тверцу...

ДТ: Вот, проехать надо!

АЯ: Да, проехали...

ДТ: До первого переулка, налево!

АЯ: [нрзб], по дорожке проехали.

ДТ: А дальше я уже не могу объяснить.

АЯ: Примерно два километра ехать, да?

ДТ: Примерно километра два.

АЯ: Два километра. Вот здесь сейчас есть изба или домик коменданта, вот, а перед домиком коменданта, в сторону деревни Ямок, да?

ДТ: Что-что?

АЯ: Перед домиком коменданта, перед домиком коменданта, в сторону деревни Ямок, так...

ДТ: Да.

АЯ: Есть такая площадка, пустырь, двести на сто пятьдесят метров примерно.

ДТ: Так...

АЯ: Вот... А дальше лесопосадки идут. Ну, вот на этом пустыре, вот двести на сто пятьдесят метров, ничего нет. Может, возможно, что где-то в районе этого пустыря? [нрзб] Но Вы запомнили единственное, что через реку Тверцу, повернуть по дорожке налево, да?

ДТ: Да.

АЯ: Вот, и... А вот где находился, находилась Ваша дача? Вы говорите, менее километра?

ДТ: Да.

АЯ: Вот смотрите...

ДТ: Рисовать-то не могу, что не было [нрзб].

АЯ: И не ездили, да?

ДТ: Вот опушка леса... Вот тут как раз на опушке леса... а тут вот дорога проходит. Близко тут яма, проходит дорога. Может быть, на Ямок как раз она и идет, я не знаю. Я там не был, в этом Ямке. Дорога проходит. Вот тут вот как раз на опушке леса... и было сделано.

АЯ: Да, на опушке леса... Да, а Ваша дача где находилась?

ДТ: Дача... Нужно будет от этой ямы пройти с полкилометра, наверное, сюда, в эту сторону. И вот примерно здесь, с полкилометра от ямы.

АЯ: Примерно... Около Ямок, деревни Ямок? Да? А от места захоронения?

ДТ: Место захоронения вот на опушке леса.

АЯ: На опушке леса, да.

ДТ: Нужно будет по дороге пройти с полкилометра – будет моя дача. Бывшая. Есть она сейчас или нет... вряд ли.

АЯ: Это пройти в сторону деревни Ямок, с полкилометра, да?

ДТ: Я не знаю. Я даже в Ямке никогда как-то не был.

АЯ: Ясно.

ДТ: И я ездил редко, потому что работы было столько, что я не вылезал из кабинета. А потом началась война, совсем было плохо.

АЯ: Дмитрий Степанович, а вот, кроме водителей, которые ездили на машине, кроме вот исполнителей непосредственных этих расстрелов, да? При захоронении – там экскаваторщика, Антонова, и еще второго, кто-нибудь еще там присутствовал при этом? Вот было ли такое распоряжение, чтобы присутствовал кто-нибудь от УНКВД?

ДТ: Нет.

АЯ: И никого не было?

ДТ: Никого.

АЯ: Представителя?

ДТ: Решительно никого. Никого! Никого...

АЯ: Вот Вы говорите, рвы откапывали, сколько рвов раскопали для захоронения?

ДТ: Сколько партий, столько и рвов.

АЯ: Значит... Значит, каждую... всех расстрелянных...

ДТ: На каждые 250 примерно человек... одну яму.

АЯ: Один ров, да?

ДТ: Одну яму... Экскаватор «Комсомолец», три четверти кубометра.

АЯ: А большие рвы делались?

ДТ: Ну сколько... какую яму надо выкопать для того, чтобы 250 человек?.. Большие.

АЯ: А примерно, вот Вы не можете сейчас сказать?

ДТ: Ну если б... я там не был [нрзб].

АЯ: Ну, Вы же потом говорили, при Сухареве, Вам показывал...

ДТ: Потом да, потом я туда ездил. То есть я поехал на дачу и сказал: «Покажи мне то место». Он мне показал, и все.

АЯ: И примерно какой размер места этого был?

ДТ: Размер целого кладбища!

АЯ: Да.

ДТ: Если его так назвать.

АЯ: Да. Нет, каждого в отдельности рва?

ДТ: Ей-богу не мерил, уже тогда...

АЯ: Ну, примерно, конечно, тут если ошибетесь на несколько метров, тут ничего страшного нет...

ДТ: Знаете, тут боюсь, как бы Вам не соврать.

АЯ: Сколько, десять на двадцать метров? Или тридцать на пятьдесят? В таких если цифрах говорить. Примерно?

ДТ: Значит, сугубо предположительно...

АЯ: Предположительно, конечно.

ДТ: Предположительно... ну, может, двадцать в диаметре... видимо, да.

АЯ: А глубина?

ДТ: Глубина метра... метров до трех где-то.

АЯ: И как их хоронили: или каждого в отдельности, или просто...

ДТ: Как же! Откуда? [нрзб] кучей!

АЯ: А закапывали как?

ДТ: Экскаватором.

АЯ: Экскаватором... закопали...

ДТ: Индустрия... Настоящая.

АЯ: А какие вот обычные... – известь использовали?

ДТ: Ничего не использовали.

АЯ: Ничего не использовали? Но ведь как-то, чтобы скрыть следы, не делали никаких?

ДТ: Мне потом мой преемник, Сененков... я ему передавал дела, когда меня назначили в Таджикистан в конце войны. А я ему вынужден был показать место, чтобы он знал, я уже ему показал, [нрзб]...

АЯ: Сененков, да?

ДТ: Сененков.

АЯ: Се-нен-ков?

ДТ: Сененков, да. Он умер. Он был переведен потом в ЦК, на должность заведующего отделом. Сененков Алексей Федотович⁹⁵. Так вот, он мне потом рассказывал... Я приехал на сессию Верховного Совета СССР и вот там с ним встретился. Встретился – он мне рассказал, что вот там, – говорит, – решили построить ложную забивающую станцию, радиостанцию, чтобы таким образом был предлог для ограждения. Но сделано это или нет – я не знаю!

АЯ: А Сененкову показали все это, рассказали?

ДТ: Да-да-да. Вернее, нет! – я его не возил. Его тот же Сухов [!] возил. Я ему только сказал, где, что, как надо наблюдать, что там Сорокин вахтер живет постоянно и охраняет. Он потом мне говорит, что решено построить там такую ложную забивающую станцию.

АЯ: Значит, а какие-нибудь надгробия там...?

ДТ: Да что Вы!

АЯ: Указатели там, ничего?

ДТ: Что Вы, что Вы!

АЯ: А какой грунт, Вы не помните, в том месте?

ДТ: По-моему, глина.

АЯ: Глина, да?

ДТ: Глина – песок. Глина – песок.

АЯ: Дерном это не маскировалось?

ДТ: Ну, заровняли и все...

АЯ: Деревья не насаживались?

ДТ: Нет, нет. По-моему, нет.

АЯ: Ничего, да?

ДТ: По крайней мере так. При мне было сделано так, как я говорю, а что делали после меня, я не знаю, я не знаю. Примерно через год началась, как Вам известно, война... и все было заброшено.

АЯ: А вот Вы не знаете, когда были построены дачи остальные?

ДТ: До моего приезда туда. До моего приезда.

АЯ: Ну, если мы сможем привязаться к каким-то дачам, например, для определения места захоронения?

ДТ: Неужели в Твери никого не осталось из всех, кто участвовал? Это был бы самый надежный метод.

АЯ: Да.

ДТ: Я нашел бы, если б были мои глаза. Да... Не знаю даже, как Вам посоветовать.

АЯ: Какие-нибудь координаты вот, чтобы можно было по этим координатам [нрзб].

ДТ: Там, наверное, дач этих нет?

АЯ: Нет, дачи [нрзб] сейчас еще есть.

ДТ: Есть?

АЯ: Угу.

ДТ: Единственный верный ориентир я Вам рассказал. Проедете через мост до первого переулка налево. Первый переулок! И прямо поедете, дорога идет одна. И Вы упретесь, как до леса доедете, вот это место будет, и все.

⁹⁵ Полковник гб Сененков Алексей Федотович (1903–1982), с марта 1944 г. заместитель начальника УНКГБ по Калининской области, с февраля 1945 г. по июнь 1946 г. начальник УНКГБ–МГБ по Калининской области. С июня 1958 г. по июнь 1959 г. был 1-м заместителем заведующего отделом ЦК КПСС (Петров Н.В. *Кто руководил органами госбезопасности, 1941–1954...* С. 783–784).

АЯ: Переулок, до леса доехать...

ДТ: И все, тут будет как раз яма.

АЯ: Понятно.

ДТ: Тут будет яма... Главное, местных жителей-то, видимо, неудобно допрашивать.

АЯ: А местные жители могли знать?

ДТ: А черт его знает! Возможно. Ведь в Смоленске знаете, как раскопали?

АЯ: Да, да...

ДТ: Там местные жители-то...

АЯ: Дмитрий Степанович, а вот раньше в этих местах хоронили репрессированных?

ДТ: Кого?

АЯ: Ну, и советских граждан, и...

ДТ: Расстрелянных, да? Вы знаете, после того, как эта «работа» была закончена, Качин – мой помощник распорядился одного расстрелянного бандита похоронить там же. Я ему дал головомойку. «Забудьте, – говорю, – это место, никого там не хороните. Хороните на кладбище!» На обычном кладбище, вот и все. Вот так, там больше никого не хоронили. Если там взять условно шесть тысяч, то нужен будет шесть тысяч плюс один. Один – этот бандит, который... который убил своего напарника... Он дезертировал из армии вместе с напарником. Потом тот решил сдать властям...

АЯ: Дмитрий Степанович, [этот] один – Никулин, да?

ДТ: Да.

АЯ: А вот других советских граждан не хоронили там после этого случая?

ДТ: Там нет, только на кладбище. При мне только на кладбище.

АЯ: Значит, можно считать, что в этом месте кроме польских военнопленных больше никого нет, да?

ДТ: После меня могут. Но вот при мне – нет, кроме одного человека.

АЯ: Дмитрий Степанович, а вот такой вопрос, расскажите: если всю ночь расстреливали, потом ехали, сколько примерно ехать туда?

ДТ: Там штук двадцать пять километров... ну быстро, полчаса.

АЯ: Из Калинина, из УНКВД, до места захоронения – полчаса, да?

ДТ: Полчаса езды [нрзб].

АЯ: И в то же время, что... их днем хоронили, получается?

ДТ: Получается так, что уже при свете дневном хоронили.

АЯ: Угу... А какие-нибудь меры принимались к тому, чтобы это дело не было населением местным замечено?

ДТ: Да, Вы знаете, это лежало все, ответственность лежала на Блохине, он руководил, вот. Но никаких специальных мер [не было].

АЯ: Оцепление там, нет?

ДТ: Там организация [нрзб]. Я еще выражал удивление по поводу того, что не принимается других мер предосторожности.

АЯ: Вы вот на место захоронения ездили с Сухаревым, да?

ДТ: С Сухаревым.

АЯ: А кто еще ездил туда, кто в это время еще там был, кого Вы видели?

ДТ: Где?

АЯ: Ну вот на месте захоронений. Или Вы вдвоем, больше там никого в то время не было?

ДТ: Он, он отвозил меня на дачу. И по пути я попросил показать мне это место.

АЯ: Значит, Вас только двое, больше никого не было?

ДТ: Никого... А вообще там побывало человек тридцать, не меньше. Человек тридцать.

АЯ: А кто?

ДТ: А те, которые принимали участие. Надо было сгружать... Нет, это я преувеличиваю уже. Тридцать это принимало участие вообще. Считается... А там, наверное, человек... десяток-то будет, наверняка.

АЯ: Но кто именно, Вы сказать не можете, кроме Блохина, там?

ДТ: Ну вот эту троицу московскую я Вам уже много раз называл. Вот, теперь Сухарева допросить нельзя, Рубанова тоже [нрзб]. Вот, теперь кого еще... Я, главное, фамилии забыл. Забыл... многих.

АЯ: Вот Вы не вспомните, кто был начальником внутренней тюрьмы в то время?

ДТ: Цуканов. Цуканов, Цу...

АЯ: Цуканов, ясно. А вот фамилии такие: Семенов, Туркевич Вам ни о чем не говорят?

ДТ: Нет.

АЯ: Нет, да?

ДТ: Нет, абсолютно. Ничего.

АЯ: Но точно помните, что был Цуканов?

ДТ: Цуканов это точно, совершенно точно! Такой видный человек, он потом пошел в гору, его назначили, кажется, чуть ли ни начальником ХОЗО Великолукской области⁹⁶, когда она была создана. Ведь Калининская область в конце войны была разделена на две области: Калининская и Великолукская [нрзб].

АЯ: Дмитрий Степанович, теперь я буду предъявлять протоколы допросов отдельных... Да, попросили, вот, я...

ДТ: Я отлучусь на минуточку...

АЯ: Вам помочь?

ДТ: На минуточку отлучусь [нрзб].

АЯ: А сколько по времени у нас еще есть? Пусть пишет, пусть пишет.

НЗ: Остается еще... двадцать пять минут.

АЯ: [нрзб].

НЗ: Нет, а питание? Камера, камера времени.

АЯ: Питание в камере.

НЗ: Еще камера [нрзб] еще, запись продолжается.

АЯ: Так, Вам предъявляется протокол допроса бывшего водителя автомобиля милиции в городе Калинин Грязева Георгия Ивановича.

ДТ: Как фамилия?

АЯ: Грязев. Грязев, это в милиции, в милиции он работал.

ДТ: Не помню.

АЯ: Это том 21, лист дела... лист дела... 63–71. Из показаний которого видно: «Я хорошо знаю, что в это же время (довоенное) и даже в начале войны (я имею в виду Великую Отечественную) комендантом Калининского УНКВД являлся Рубанов Андрей Максимович...»

ДТ: Правильно.

АЯ: «Он был одним из полновластных личностей Управления, имел даже свой служебный автомобиль. Я хорошо помню, что у него был водителем Осипов Владимир, хорошо помню, что он являлся многодетным отцом. Машина у него была пикап ГАЗ 2А».

ДТ: У кого, у Рубанова?

АЯ: Да.

ДТ: Никогда машины у него не было.

АЯ: Не было, да? Ошибается, да?

ДТ: И не положена машина.

АЯ: Ну, может, он ездил, брал.

ДТ: Ну, по хозяйству он ездил, брал.

АЯ: [продолжает зачитывать показания Г.И. Грязева] «Судьба Осипова мне неизвестна, он тогда проживал на улице Урицкого, недалеко от Каляева, там где памятник Ленина, площадь Ленина, улицы Советская и Урицкого, дом я не знаю. Мне хорошо известно, что где-то в 42–43 годах Токарев получил новое назначение и убыл на должность министра Татарской автономной республики в город Казань. С ним же убыли туда его водитель Сухарев и комендант Рубанов Андрей».

ДТ: Так, правильно, все правильно.

⁹⁶ Подполковник А.И. Цуканов с апреля 1954 г. по декабрь 1957 г. был начальником хозяйственного отдела Управления КГБ по Великолукской области (Петров Н.В. *Награждены за расстрел...* С. 341–342).

АЯ: Дальше: «Хочу дополнить, что в команде Рубанова, то есть в комендантской команде, работали Белогорлов, Зайцев⁹⁷. Это те, кого я еще помню, но они уже умерли. Эти люди во главе с самим Рубановым занимались самой гнусной работой – расстрелами тех, кого приговаривали к смертной казни. Они фактически казни являлись исполнителями». Так...

ДТ: [нрзб] Когда меня назначили... меня назначили из Калинина не в Казань, в Казань меня потом назначили, а в Таджикистан. И мне тогда из Москвы посоветовали забрать... просто прислали Рубанова, потом, значит... Рубанова, Сухарева...

АЯ: И машинистку, Мякишеву.

ДТ: Вот этих двух прислали, чтобы... поскольку я знаю об этой операции, чтобы я их держал в руках, чтобы они не болтали и прочее. Потом Сухарев привез Осипова, но того я вынужден был выгнать вскоре, он спился, даже на работе напивался до потери сознания. Я его вынужден был отправить. Вот, а меня заставили их взять по той причине, о которой я сказал.

АЯ: Понял. Дальше читаю: «Сама внутренняя тюрьма находилась под самим зданием УНКВД, то есть в подвалах, там и проходили расстрелы. Перед войной начальником внутренней тюрьмы были или Семенов, или Туркевич. Семенов умер или в районе войны, или сразу же после войны».

ДТ: Начальником внутренней тюрьмы, как только я приехал туда и до конца моей службы там, был Цуканов.

АЯ: Угу. Значит, здесь ошибка, да?

ДТ: Ошибка.

АЯ: Вы это точно помните?

ДТ: Да, точно помню. Хотя вот что: когда в 44 году разделилась область на две, он, кажется, был назначен в Великие Луки на должность начальника ХОЗО.

АЯ: Но это уже в 44-м?

ДТ: Да, в 44-м.

АЯ: А вот в момент расстрела...

ДТ: В момент – Цуканов, Цуканов. Это точно. Он ошибся.

АЯ: Ясно. А в остальном правильно, да?

ДТ: Ну, в остальном верно.

АЯ: Вам предъявляется протокол допроса Меняевой Екатерины Ивановны.

ДТ: Да.

АЯ: Кстати, о Вас очень хорошо вспоминала.

ДТ: Не понял.

АЯ: О Вас очень хорошо вспоминала.

ДТ: Хорошо вспоминала?

АЯ: Да.

ДТ: Спасибо ей.

АЯ: Вот, значит, это листы дела того же тома, листы дела 73–77. В частности здесь говорится, что она работала... так как места у нее для работы не было: «Я сидела в приемной у начальника Управления Токарева, но его секретарем я не была, в то время секретарем у Токарева был Нилов Михаил Ильич». И дальше: «После войны я написала рапорт о переходе в территориальные органы, и меня направили для прохождения службы в МГБ Татарской ССР, в Казань. Там я проходила службу до 62 года, пока не ушла в отставку. Когда я приехала в Казань, то министром госбезопасности Татарской республики был генерал Токарев, тот самый, который был начальником в УНКВД в Твери».

ДТ: Правильно.

АЯ: «В Казани Токарев был... В Казани Токарев служил до 53 года. В Казани я четырнадцать лет прожила в одной квартире с Рубановым Андреем Максимовичем.

⁹⁷ Зайцев Александр Григорьевич (1911–1971), с февраля 1936 г. по сентябрь 1940 г. сотрудник Административно-хозяйственного отдела УНКВД по Калининской области, затем помощник коменданта УНКВД по Калининской области, дежурный помощник коменданта УНКГБ по Калининской области (Петров Н.В. *Награждены за расстрел...* С. 238–239).

Он был комендантом УНКВД в Твери, и вместе с Токаревым переехали в Казань». Был комендантом... «По характеру своей работы Рубанову приходилось заниматься расстрелами. Это его очень мучило, и он постоянно ходил в состоянии алкогольного опьянения».

ДТ: Да. И он сошел с ума.

АЯ: «И я сейчас уже не помню точно, когда это было, но примерно в середине 50-х годов у нас в квартире состоялся такой разговор: он был в состоянии алкогольного опьянения и начал изливать свою душу, говоря, что все говорят, что он пьяница, однако никто не спрашивает, почему он пьет. Далее он сказал примерно так (прямая речь): “Господи, сколько людей прошло через мои руки, одних поляков сколько”».

ДТ: Да.

АЯ: «Больше он об этом не говорил, а я у него и не стала спрашивать, так как у нас на работе было не принято интересоваться чужими делами. Когда я в 62 году ушла в отставку и приехала в Тверь, то Рубанов остался проживать в Казани, где и умер».

ДТ: Умер! Я не знал, что он умер, я знал что он сошел с ума.

АЯ: Все правильно здесь, да?

ДТ: Все правильно!

АЯ: Нечего дополнить по этому поводу?

ДТ: Нечего.

АЯ: Вам предъявляется протокол допроса бывшего старшины госбезопасности УНКВД Калининской области Зайцева Леонида Александровича.

ДТ: Зайцев, начальник милиции был который?

АЯ: Нет. Он был старшиной милиции.

ДТ: Старшиной...

АЯ: Угу. Том 21, лист дела 78...

ДТ: У меня был Зайцев заместителем по милиции.

АЯ: Здесь говорится: «Мой отец, Зайцев Александр Григорьевич, всю жизнь работал в УНКВД Калининской области, уволился в запас примерно в 67 году в звании старшины и в семьдесят... 71 году умер. О своей работе он практически ничего не рассказывал, я даже не знаю, какую должность он занимал. Я помню, что, будучи мальчишкой, носил ему обед в УНКВД, хотя оно располагалось в здании, где сейчас находится здание... где сейчас располагается мединститут. Он там дежурил сутками, чем он занимался, я уже говорил, что не знаю. Позже, и уже будучи на пенсии, отец, находясь в нетрезвом состоянии, говорил, что он занимался расстрелами людей. Но когда, где, кого именно – он не говорил ни мне, ни матери». Ничего пояснить у Вас нет?

ДТ: Я даже его не помню, не помню. Видимо, занимался, не мог человек самого себя оговаривать.

АЯ: У нас вот есть протокол осмотра дачного поселка УГБ–УВД Тверской области в районе поселка Медное.

ДТ: Так...

АЯ: Схемы и фотографии. Вам... Вы сможете их увидеть или...?

ДТ: Не, нет.

АЯ: Нет, да?

ДТ: Ничего не вижу.

АЯ: Вот здесь на одной схеме как раз у нас то, что Вы и говорили, то, что Вы и говорили, – мост через...

ДТ: Есть, да?

АЯ: Да, вот дорожка идет, как раз к сплавабазе, вот тут лесок, вот, правда, опушка у нас нигде не нанесена, но вот пустырь перед лесом – это есть. Может быть, в этом пустыре...

ДТ: Может быть!

АЯ: Может быть, да? Трудно сказать Вам?

ДТ: Да.

АЯ: Ясно.

ДТ: К сожалению, тут я Вам помощник плохой. К несчастью, [нрзб] к великому несчастью.

АЯ: Так. Вам предъявляется протокол допроса свидетеля Григорьева Георгия Ивановича. Это том 21 лист дела 115 тире... 115 тире 128. Он был в то время заместителем редактора областной газеты политуправления [дивизии?] по Калининской области и, в частности, показал, что из разговора с Леоновым Андреем Павловичем, бывшим комендантом дачного поселка, он узнал следующее, я зачитываю:

ДТ: Да.

АЯ: «Как мне рассказал Леонов со слов Федулова, бывшего коменданта дачного поселка...»

ДТ: Какого дачного поселка?

АЯ: Вот там...

ДТ: То есть что за комендант? Не было там никакого коменданта.

АЯ: Нет, да? «Тот также имел свой служебный домик в районе дач. И вот он хотел вырыть погреб для хранения картошки, но там земля оказалась просевшей, и ему сообщили, что там похоронены расстрелянные в 40 году польские военнопленные, и запретили копать там погреб. Кто об этом сказал коменданту Федулову, мне Леонов не сообщил, но, по всей видимости, об этом Федулову сообщил кто-то в те годы из руководства тогдашнего УКГБ по Калининской области».

ДТ: Да.

АЯ: Вы не имели с ним никаких разговоров?

ДТ: С Федуловым?

АЯ: Да.

ДТ: Я его не знаю.

АЯ: Понятно.

ДТ: Понятия не имею.

АЯ: «Эти события с Федуловым, как я понял, имели место в 50-е годы. Кроме этого, Леонов мне сообщил, что в его бытность заместителем начальника УКГБ по Калининской области в 50-е годы стало известно от работников этого ведомства, что в 40 году в УНКВД по Калининской области из Осташковского лагеря доставляли на поездах польских военнопленных. Как я понял, офицерский, можно даже сказать, знатный состав, у которого были и драгоценности...»

ДТ: Какой состав?

АЯ: Знатный.

ДТ: Знатный?

АЯ: Знатный, да. Ну, это так он рассказывает, да...?

ДТ: Ну, это чепуха.

АЯ: Вот. «...у которого были и драгоценности, часы, кольца. Их прямо доставляли в помещение УНКВД. Сейчас это медицинский институт по улице Советской дом 2. Я сам хорошо знаю это здание, там тогда находилась редакция газеты “На страже революции”. Так вот, оно, это здание тогдашнего УНКВД, имело большое подвальное помещение со специально оборудованными камерами для подследственных. Как я уже слышал...»

ДТ: Для чего?

АЯ: Для подследственных. «...как я уже слышал из областной газеты “Калининская правда” за 89 и 90-й год, такие камеры были и не только в подвалах, но и в чердачном отсеке. Также мне Леонов сообщил, что этих привозимых поочередно польских военнослужащих затем из здания УНКВД ночью увозили на машинах в дачный поселок, под Медное, и там расстреливали. Такие именно сведения я получил от Леонова, при этом он мне не говорил, что их, поляков, расстреливали прямо в подвалах, а затем трупы отвозили в район Медного для захоронения. Я хорошо помню, что именно [нрзб] в течение определенного времени на машинах отвозили в район дачного городка НКВД, за поселок Медное, и там возле большой ямы расстреливали и в эту яму сбрасывали. По всей видимости, этим занималась комендантская команда Калининского УНКВД, и более того, я хочу сказать, что расстреливали... расстрелами поляков занимались работники комендатуры во главе с тогдашним комендантом Рубановым. Я его лично видел и помню: это здоровый детина, с большими усами, как у Буденного...»

ДТ: Да.

АЯ: «...и более того [нрзб]». И дальше: «В нетрезвом состоянии на вопрос Калинина – это редактор областной газеты: “Чего Вы в таком состоянии?” – Рубанов ответил, что ночью приходилось в подвале УНКВД “работать”, то есть расстреливать приговоренных судом, Особым совещанием, “тройкой”. И он, Рубанов, пояснил, что за эту “работу” – проводимые расстрелы – им выдавалось спиртное. Сразу после этого...»

ДТ: Что выдавалось?

АЯ: Спиртное, спиртное. Водку, спиртное. Так, и дальше... Вот видите, в этих вот показаниях... но это со слов он, он считает, что...

ДТ: Косвенных...

АЯ: Да. Что Вы можете пояснить по этому вопросу?

ДТ: Да ничего. Расстреливали не в Медном, я уже сказал. А туда уже трупы поступили. Потом, мне рассказывали – в Смоленске поступили глупее несколько. Там начали расстреливать на месте захоронения.

АЯ: Да.

ДТ: И вот это послужило сигналом... заканчивать⁹⁸.

АЯ: А откуда, от кого Вы слышали?

ДТ: И там один убежал... пытался убежать, кричал. Люди слышали. Я не помню сейчас, кто мне рассказывал.

АЯ: А когда это было примерно?

ДТ: Это вот недавно уже. Может быть, с этой... рассказывали.

АЯ: А где там расстреливали?

ДТ: Я не знаю!

АЯ: Только так вот, такой разговор?

ДТ: Только разговор такой, да.

АЯ: Так, Вам предъявляется протокол допроса свидетеля Боброва Сергея Ильича, бывшего вахтера УНКВД Калининской области, который показал...

ДТ: Бобров?

АЯ: Да, Бобров.

ДТ: Не помню.

АЯ: «В момент моего прихода на работу в УНКВД начальником Управления был Токарев, а комендантом Управления Рубанов Андрей Максимович. Они потом оба куда-то ушли, но когда это было, в связи с чем – я сейчас сказать не могу. Кроме Рубанова в комендантскую команду входили Белогорлов и Зайцев, но они оба уже умерли... Вы можете по этому поводу что-то...?»

ДТ: Нет, ничего. Ничего, ничего.

АЯ: Так, ну вот мы в основном закончили оглашение документов. Какие у Вас будут дополнения к протоколу допроса? Может быть, возникли какие-то дополнения в связи с оглашенными документами?

ДТ: Я старался, когда меня допрашивали, старался сказать все, что я видел. Ну, может быть, немного я упустил, и это неудивительно, мне сейчас скоро будет девяносто лет. А потом прошло ведь со времени событий полвека. Не учитывать это, мне кажется, нельзя. Вот, может быть, я что-нибудь упустил. Но одно только заявляю, что лично я участия в этом не принимал...

АЯ: Именно в расстрелах, да?

ДТ: Нет, ну что Вы, боже сохрани... Ни в коем случае! И даже не присутствовал при расстрелах, не присутствовал. Не потому, что я слабохарактерный человек, а чисто по моральным соображениям. Не принимал участия. И тогда же я сказал товарищам... Павлову [нрзб]: «А как же быть с Женевским соглашением?» ...еще, в отношении военнопленных [нрзб] ...я знаю, это соглашение от 25 года⁹⁹. «Решение высшей инстанции», как сказал Кобулов. Или «высокой инстанции», я уж не помню точно, как он выразился, по-моему, сказал «высокой инстанции».

АЯ: Но Вы тогда поняли, что «высокая инстанция» – это не Особое совещание?

⁹⁸ По-видимому, Д.С. Токарев, говоря «заканчивать», имел в виду изменение места расстрелов.

⁹⁹ Вероятно, речь о Женевской конвенции об обращении с военнопленными, подписанной 27 июля 1929 г. (а не в 1925 г.).

ДТ: Нет, я понял так, что это ЦК, Политбюро. Но не знал точно, до того, как мне сказал Ваш товарищ¹⁰⁰: «Вот было постановление Политбюро». Я говорю: «Так все-таки было постановление?» – «Да, было». Это меня окончательно утвердило во мнении, которое я сначала просто строил предположительно. Вот так. Я находил это несправедливым. А что я мог сделать, подумайте сами? Что мог? Кто мог, кто-либо другой сделать что? Никто ничего не мог.

АЯ: А отказаться [нрзб]?

ДТ: Отказаться? А помните предупреждение Кобулова, я Вам сказал: «Не должно быть ни одного живого свидетеля». Я даже одного шофера – фамилию уж его не помню – уговаривал согласиться, потому что ему объявили...

АЯ: Да-да.

ДТ: А парень-то золотой был, шофер хороший, человек хороший! Решил его спасти, думаю: «Расстреляют сейчас». [нрзб]

АЯ: Дмитрий Степанович, у Вас еще есть какие-то дополнения, а то у нас время уже...

ДТ: Да нет, пожалуй. Дело такое, что страшно неприятно. Я не знаю, как будут выкручиваться. Как? Чем оправдать? Нечем.

АЯ: Да... Все, да?

ДТ: Да и, пожалуй, все.

АЯ: Допрос с применением звукозаписи окончен, видеозапись прекращается в 14 часов 25 минут... Ой, 13 часов – я оговорился – в 13 часов 25 минут.

ДТ: Это сейчас 13:25?

АЯ: Да, сейчас 13:25. Пленка будет возвращена в исходное положение для просмотра и дополнения. Включай.

[После просмотра и прослушивания видеозаписи участниками допроса запись возобновлена:]

АЯ: Идет запись, да?

НЗ: Да.

АЯ: Дмитрий Степанович, вот Вы просмотрели видеозапись Вашего протокола допроса. Все ли Вам понятно, какие у Вас возникли дополнения и поправки?

ДТ: Да, протокол я внимательно прослушал, считаю, что записано все правильно, за исключением некоторых моментов, имеющих, может быть, второстепенное значение. Ну, я вспомнил фамилию, например, кинорежиссера. Это был Ромм, Михаил Ромм, кажется, Михаил Михайлович, но за отчество я не ручаюсь. Ромм. И вот его имя, а его ценили очень высоко тогда как режиссера, спасло жизнь его племяннику. Я об этом говорил в протоколе.

АЯ: Ясно... Вы вот по ходу просмотра видеозаписи сказали, что Вы опросили только одного непосредственно, одного молодого парнишку, хотели внести поправку.

ДТ: А, Вы теперь записали в протоколе, что я опрашивал поляков перед расстрелом. Я только спросил одного человека, которого я считал, ну, еще мальчишкой. Он был настолько молод, настолько был щеделушен, что просто на него нельзя было не обратить внимания. Я спросил: «Как твоя фамилия?» – он назвал, сейчас я не помню фамилию. – «Сколько лет?» – «Осемнадцать». – Видимо, говорит так по-польски, «осемнадцать». – «Где служили?» – «Пограничник...».

АЯ: Дмитрий Степанович, но это у нас есть уже подробно.

ДТ: Да. Вот только этого парнишку я спросил, он мне ответил, и больше никому из поляков я вопросов не задавал.

АЯ: Вы также хотели поправить фамилию начальника особого отдела – не «Затенепин», а как Вы сказали?

ДТ: Зателепин.

АЯ: Зателепин...

ДТ: Зателепин, начальник особого отдела Зателепин. Повторяю еще – он никакого отношения к Управлению НКВД не имел, он имел... он подчинялся по линии своей, «особистской» линии. И к территориальным органам отношения не имел.

¹⁰⁰ «Ваш товарищ» – очевидно, следователь, проводивший 14 марта 1990 г. первый допрос Д.С. Токарева.

АЯ: Вы также хотели поправить о том, что корреспондент увидел в подвалах здания НКВД, что это могло быть.

ДТ: Я предполагаю, что он увидел там систему калориферного отопления, здание отапливалось-то именно этой системой. А устраивать там какие-то потайные камеры для того, чтобы подслушивать или что-то, это просто я считаю нелепостью, нелепостью! Это досужий домысел самого журналиста, который в этой газете написал.

АЯ: Ясно. И Вы хотели уточнить о рвах расстрельных...

ДТ: И еще насчет орудий пытки. Я шесть с лишним лет там проработал, от меня никаких секретов не было. И своей задачей я считал, основной задачей, это навести там порядок, установить законность и прочее. Я не мог не знать об орудиях пытки, если бы они только были. Не было там никаких орудий пытки.

АЯ: И о размерах рва Вы хотели поправку внести.

ДТ: Да. О размерах рва – ну, тут я размахнулся слишком широко. Рвы были, ну, метров восемьдесят в диаметре. То есть достаточно... яма должна быть достаточной для того, чтобы закопать туда 250 человек или, как это было в первом случае, – 300 человек.

АЯ: И о должности Сененкова.

ДТ: А должность Сененкова я назвал неправильно по ошибке. Я сказал, что он с должности начальника управления УНКВД, начальника управления НКВД, был переведен в Москву на должность заведующего отделом ЦК. Он был переведен на должность первого заместителя начальника... заведующего отделом ЦК. Вот это вот.

АЯ: Ясно... Дмитрий Степанович, и еще один вопрос.

ДТ: Да, пожалуйста.

АЯ: Вам предъявляются списки предписаний на отправку польских военнопленных из Осташковского лагеря НКВД в распоряжение начальника УНКВД по Калининской области, это том 10-й, здесь 67 этих списков, по которым отправлялись польские военнопленные из Осташковского лагеря в Ваше УНКВД.

ДТ: Так это для расстрела, видимо.

АЯ: Да, 67 списков на... в среднем по 100 человек, а всего на шесть тысяч двести восемьдесят человек... двести восемьдесят семь человек в период с 1 апреля по 19 мая сорокового года¹⁰¹.

ДТ: Да.

АЯ: Вот, а также отчеты начальников конвоев за этот же период об этапировании этих военнопленных из Осташкова в Калинин¹⁰².

ДТ: Да.

АЯ: Вот вопрос возникает: можем ли мы на основании этих списков – а здесь вот, например, сказано – вот отчеты, что, например, этап 84-й, 6 апреля 40 года, было в

¹⁰¹ На самом деле списков-предписаний об отправке военнопленных из Осташковского лагеря в распоряжение начальника УНКВД по Калининской области было 65, а не 67 – первый список от 1 апреля 1940 г., а последний от 19 мая 1940 г. (РГВА. Ф. 1/п. Оп. 3е. Д. 3. Л. 1–340). Всего в этих 65 списках значатся 6314 человек, однако 27 из них по разным причинам не могли быть отправлены (умершие в лагере незадолго до отправки, внесенные в списки по ошибке, будучи уже отправленными в другие органы НКВД или содержащиеся в других лагерях, отведенные от расстрела уже после внесения в списки-предписания, но до отправки). Таким образом, в 65 списках-предписаниях остались 6287 военнопленных, фактически подлежавших отправке из Осташковского лагеря в УНКВД по Калининской области, т.е. на расстрел, – если считать в их числе внесенного в список-предписание № 026/2 от 13 апреля 1940 г. Скальского Януша Юзефовича, ранее уже убитого 15 марта 1940 г. на следствии в особый отдел ГУГБ НКВД Калининского военного округа (РГВА. Ф. 1/п. Оп. 1е. Д. 10. Л. 367; Оп. 3е. Д. 3. Л. 154), но, предположительно, возвращенного в лагерь до начала массовых апрельских отправок в Калинин (к сожалению, найти документальное подтверждение его возвращения в лагерь из Особого отдела ГУГБ НКВД Калининского военного округа не удалось).

Из архивных документов известно, что дополнительно один военнопленный, не внесенный в списки-предписания (Кравец Франц Францевич, 1898 г.р.), был отправлен из Осташковского лагеря в УНКВД по Калининской области по ошибке – из-за сходства его установочных данных с данными другого военнопленного, указанными в апрельском списке-предписании № 016/2 (Краковчик Францишек Францевич, 1898 г.р.), но и он тоже был отправлен одним из следующих этапов в Калинин (Там же. Оп. 3е. Д. 3. Л. 80, 359, 360). Таким образом, всего из Осташковского лагеря в УНКВД по Калининской области в апреле–мае 1940 г. были отправлены на казнь 6288 военнопленных, но одного из них уже после прибытия в Калинин отвели от расстрела (Ромма Михаила Александровича, см. выше).

¹⁰² Путевые ведомости по сопровождению лишенных свободы по маршруту Осташков–Калинин и расписки представителей УНКВД по Калининской области о приеме этапов от конвоев (РГВА. Ф. 18444. Оп. 2. Д. 278. Л. 140–285).

пяти вагонах этапировано 494 военнопленных¹⁰³. Можем ли мы сказать, что эти вот 494 военнопленных были расстреляны именно 6 апреля 40 года?

ДТ: Нет, нельзя этого говорить! Больше трехсот человек в день не расстреливалось, и то это был единственный случай, первый случай¹⁰⁴. Допустили тут просчет. Вот нужно было это в условиях темноты делать, а ночь была уже короткая. Потом стали привозить, то есть расстреливать, в течение ночи по 250 человек.

АЯ: 250 человек?

ДТ: Да.

АЯ: Ясно. Ну, здесь вот у нас даты есть такие: 10 апреля привезли 233 человека¹⁰⁵...

ДТ: Ну, это я уж не знаю, это Кривенко...

АЯ: ...13 апреля – 300 человек¹⁰⁶, 14 апреля – 299 человек¹⁰⁷, 17 апреля – 350 человек¹⁰⁸, 14 апреля – 136 человек¹⁰⁹, 22 апреля – 242 человека¹¹⁰, 24 апреля – 195 человек¹¹¹, 26 апреля 40 года – 52 человека¹¹², 30 апреля – пятьдесят... 188 человек¹¹³ и 5 апреля – 343 человека¹¹⁴. Конечно, это не все, вагоны не все...

ДТ: [нрзб] не все, да...

АЯ: ...вот. То, что нам пока удалось отыскать. И еще такой вопрос возникает: вот скажите, Дмитрий Степанович, можем ли мы считать, что если было расстреляно 6287 человек, то есть те лица, которые перечислены были в этих вот списках-предписаниях, здесь их именно столько, вот. И примерно расстреливали по двести пятьдесят человек в сутки, вот... сколько примерно было рвов, в которых захоранивали этих военнопленных?

ДТ: Да тут арифметика простая, должен я сказать. Вот разделите Вы каждую тысячу на четыре, примерно 24–25 ям.

АЯ: 25 ям...

ДТ: Это примерно я говорю.

АЯ: Я понял, конечно.

¹⁰³ Путевая ведомость конвоя, начальником которого был старший лейтенант Мурашев из 236-го полка конвойных войск НКВД СССР. Зачитанный номер 84 – это номер поезда, а не номер этапа (РГВА. Ф. 18444. Оп. 2. Д. 278. Л. 271об).

¹⁰⁴ На самом деле эти 494 пленника составляли не первый, а второй этап из Осташковского лагеря в Калинин. Из лагеря они были отправлены 6 апреля 1940 г. Для всех апрельских и майских этапов 1940 г. из Осташковского лагеря в Калинин (без последнего этапа) в архиве сохранились расписки представителя УНКВД по Калининской области (в большинстве случаев – Т.Ф. Качина, помощника начальника УНКВД) о приеме узников от начальника конвоя, причем все расписки, кроме одной, датированы следующим днем после дня отправки из лагеря (Там же. Л. 142, 146, 150, 154, 158, 168, 172, 176, 180, 184, 273–284), и только расписка о приеме 494 узников датирована двумя днями позже – 8 апреля 1940 г. (Там же. Л. 285). Если в первую же ночь после прибытия, т.е. с 8 на 9 апреля (и в последующие утренние часы) из этого этапа были расстреляны не более 300 человек, то остальные (почти две сотни человек) должны были весь следующий день находиться в камерах внутренней тюрьмы вместе с третьим этапом численностью 349 человек, прибывшим в Калинин утром 9 апреля 1940 г. (Там же. Л. 182–184).

Не могло ли случиться так, что этап 494 узников прибыл в Калинин не 8, а 7 апреля (т.е. на следующий день после отправки из лагеря, как и все другие этапы) и часть этого этапа была расстреляна в ночь с 7 на 8 апреля, другую же часть продержали в тюремных вагонах до 8 апреля, когда представитель УНКВД выдал начальнику конвоя расписку о приеме всего этапа в целом, после чего оставшихся пленных перевезли во внутреннюю тюрьму УНКВД и расстреляли в ночь с 8 на 9 апреля 1940 г.?

¹⁰⁵ Там же. Л. 271об, 284.

¹⁰⁶ Там же. Л. 271об, 283.

¹⁰⁷ Этап численностью 299 человек был отправлен 14 апреля 1940 г. и принят в Калинин представителем УНКВД 15 (а не 14) апреля (РГВА. Ф. 1/п. Оп. 2е. Д. 11. Л. 413; Ф. 18444. Оп. 2. Д. 278. Л. 282).

¹⁰⁸ Этап численностью 350 человек был отправлен 17 апреля и принят в Калинин представителем УНКВД 18 (а не 17) апреля 1940 г. (РГВА. Ф. 1/п. Оп. 2е. Д. 11. Л. 413; Ф. 18444. Оп. 2. Д. 278. Л. 281).

¹⁰⁹ Зачитанное время прибытия этапа численностью 136 человек существенно отличается от дат, содержащихся в архивных документах: этот этап был отправлен из лагеря 19 апреля и принят в Калинин представителем УНКВД 20 апреля 1940 г. (РГВА. Ф. 1/п. Оп. 2е. Д. 11. Л. 413; Ф. 18444. Оп. 2. Д. 278. Л. 280).

¹¹⁰ Этап численностью 242 человека в архивных документах не значится. Вероятно, при зачитывании имелся в виду этап численностью 292 человека, отправленный 22 апреля и принятый в Калинин представителем УНКВД 23 апреля 1940 г. (РГВА. Ф. 1/п. Оп. 2е. Д. 11. Л. 413; Ф. 18444. Оп. 2. Д. 278. Л. 279).

¹¹¹ Там же. Л. 152–154.

¹¹² Этап численностью 52 человека в архивных документах не значится. 26 апреля 1940 г. в Калинин прибыл и был принят представителем УНКВД этап численностью 290 человек (РГВА. Ф. 18444. Оп. 2. Д. 278. Л. 148–150).

¹¹³ Там же. Л. 144–146.

¹¹⁴ Там же. Л. 140–142.

ДТ: Потому что я временами отсутствовал, уезжал умышленно в районы, мне подшефные. И, может быть, там другое число расстреливалось, я не знаю. Но я знаю хорошо о том, что после первого случая, когда были доставлены 300 человек для расстрела, и времени нам ночного не хватило... вернее, не нам – я себя не считаю участником этого, не считаю! Категорически отвергаю это дело! Так вот, было принято решение по 250 человек, еще раз повторяю. Ну, могли быть отклонения, но только в сторону уменьшения, потому что дни все становились... то есть ночи становились короче, короче, короче. Могли быть отклонения.

АЯ: И последний Вам вопрос, быстрый.

ДТ: Да.

АЯ: Из Ваших показаний видно, что Ваши подчиненные, водители и работники комендатуры, надзиратели и отдельные следователи, участвовали в операции по расстрелу польских военнопленных. Кроме того, Вы сами рассказали о «спасении» одного водителя, приказав ему участвовать в операции. Не отдавали ли Вы им, вот этим Вашим подчиненным, которых я перечислил, какой-либо приказ об участии в этой акции...

ДТ: Решительно никакого, никакого приказа не давалось.

АЯ: Тогда вопрос возникает: это же Ваши подчиненные?

ДТ: Мои подчиненные, но тут действовал мой первый заместитель Павлов.

АЯ: Павлов, да?

ДТ: Павлов.

АЯ: Это он все организовал?

ДТ: Он при помощи Борисова, другого заместителя.

АЯ: Все ясно, у меня больше нет вопросов. У Вас еще есть какие-нибудь дополнения, поправки, изменения?

ДТ: Какие дополнения? Вот я...

АЯ: Вот мы просмотрели протокол...

ДТ: ...старался вспомнить, сколько же было всего расстреляно. Ваша цифра немножко не совпадает с той цифрой, которая запомнилась мне. Было расстреляно двести девяносто пять человек, плюс один. Это бандит... Шесть тысяч двести... двести девяносто пять.

АЯ: Еще раз: шесть тысяч...

ДТ: Шесть тысяч двести девяносто пять.

АЯ: И плюс один?

ДТ: И плюс один.

АЯ: Бандит...?

ДТ: Это бандит, да.

АЯ: Все ясно.

ДТ: Это можно не считать.

АЯ: Другие изменения или поправки у Вас есть?

ДТ: Да нет, пожалуй.

АЯ: Все правильно?

ДТ: Все правильно.

АЯ: Все правильно. На этом допрос с применением видеозаписи заканчивается. У Вас есть какие-нибудь дополнения [нрзб]?

НЗ: Нет дополнений.

АЯ: Нет дополнений. У участников следственных действий дополнений нет. Выключите камеру.

Машинописный протокол допроса
Д.С. Токарева 20 марта 1991 г.

124

199

ДЛЯ
СЛУЖЕБНОГО
ВОЗБУЖДЕНИЯ

П Р О Т О К О Л

ДОПРОСА СВИДЕТЕЛЯ
ВИДЕОЗАПИСИ

ПОМЕТКА ДСП СНЯТА
РЕШЕНИЕ МВК №424-РС
ОТ 07.05.2010

гор. Владимир

" 20 " марта 19 91 г.

Военный прокурор 2 отдела Управления ГВП подполковник юстиции Яблоков А.И., с участием специалиста - сотрудника УМБ СССР по Владимирской области ЗОТОВА Николая Петровича

допрос с соблюдением требований ст. ст. 157-158, 160, 141.1 УПК РСФСР
с применением видеозаписи
попросил в качестве свидетеля:

1. Имя, фамилия, имя и отчество ТОКАРЕВ Дмитрий Степанович
2. Год рождения 1 октября 1902 года
3. Место рождения с. Исеево-Дедово Оренбургского уезда Оренбургской области
4. Национальность русский
5. Партийность член КПСС с 1927 г.
6. Образование высшая пограничная школа
7. Место работы, должность, звание пенсионер
8. Военная служба не военнообязанный
9. Место жительства (адрес, номер телефона) г. Владимир, Ул. Володарского, 11, кв. 1

Д.С. Токарев



ЮЛИЯ ВЕРНА
НАЧАЛЬНИК КАНЦЕЛЯРИИ
Г В П
ПОЛКОВНИК ЮСТИЦИИ
С.А. ПОНОМАРЕВ
12.03.2010

112

10. В каких отношениях с обвиняемым и потерпевшими _____
нет

11. Судимость _____ не судим

12. Паспорт или иной документ _____ ли, но ть удостоверена
(наименование и номер)

(когда и кем выдан)

Свидетелю ТОКАРЕВУ Д.С. разъяснены обязан-
ности, указанные в ст. 73 УПК РСФСР

и он предупрежден об ответственности по ст. 181, 182

УК РСФСР за отказ или уклонение от дачи показаний и

по ст. _____ за дачу заведомо ложных показаний.

[Подпись свидетеля]
(подпись свидетеля)

Допрос начат в 10 час. 45 мин. Окончен в 12 час. 00 мин.
21 марта 1991 г.

Перед началом допроса его участники уведомлены о применении
в соответствии со ст. 141.1 УПК РСФСР видеозаписи с приме-
нением видеокамеры "Panasonic M-7" на видеокассету ИИГ-
180 мин.

Специалисту ЗОТОВУ Н.П. в соответствии со ст. 133.1
УПК РСФСР разъяснено, что он обязан участвовать в следственном
действии для производства видеозаписи и вправе делать замече-
ния, подлежащие занесению в протокол. За уклонение от выполне-
ния этих обязанностей предусмотрена ответственность. Вам
понятно это. Да, понятно это. Распишитесь.

Дмитрий Степанович, поясните, подтверждает ли Вы
ранее данные показания и какие знаете к ним дополнения?

Ответ Дм. Ст. ТОКАРЕВА: Я подтверждаю ранее
но хочу сделать маленькое уточнение. Недавно
ранее допрашивал о том, _____



КОПИЯ ВЕРНА
ПОДПИСИ КАНИДЕЛЯРИИ
С.А. ПОНОМАРЕВ

12.06.2010

[Подпись]

126

КОМИТЕТ ДЕЛ СНИЯТ
РЕШЕНИЕ МВК №424-РС
ОТ 07.05.2010

из Москвы в Калинин, через меня или помимо меня. Я хочу уточнить и заявляю, что я после подумал и точно вспомнил, что ответственные работники, приехавшие из Москвы для руководства этой операцией, а в числе их были - старший майор госбезопасности СИНЕГУБОВ, бывший начальник Главного управления по обслуживанию железнодорожного транспорта, потом БЛОКИН - комендант НКВД СССР и комбриг КРИВЕНКО - начальник Главного управления конвойных войск. Они и руководили всем делом. И должен немножко вернуться назад и заметить следующее. Когда нас вызвали в Москву для того чтобы объяснить какая операция предстоит нам, это было примерно в марте месяце 1940 г. Вызвали меня не одного, помимо меня вызвали еще моего первого заместителя - Павлова и коменданта РУБАНОВА. Не объяснили причину вызова и мы ехали, Павлов еще шутил, а мы сидели с ним на заднем сидение машины, и Павлов еще шутил, что со своим мы комендантом едем. А коменданты, чтобы Вы знали, приводили в исполнение смертные приговоры. Так вот, когда мы приехали нас направили к заместителю Берии - Кобулову, тогда он занимал должность заместителя наркома внутренних дел, а может быть еще до этой должности, он сначала был начальником следственной части назначен, после 17 ноября 1938 г. Эту дату я Вам потом еще напомню, она имеет большое значение. К Кобулову нас направили. Когда мы зашли там было 15-20 человек. Никого из тех, кто там присутствовал я не знал, кроме самого Кобулова, у которого бывал и раньше. Кобулов нам объяснил, что есть указание высшей инстанции, он нам правда не называл какая это инстанция, потом, и только узнал, что это было решение Политбюро, о расстреле представителей карательных органов польской республики, которые были захвачены в плен при вхождении наших войск на территорию Польши в восточные её области. Когда говорят о расстреле польских офицеров, я считаю это не совсем правильным. Там офицеров было гораздо меньше, чем людей рядовых. Кто расстреливался, как мне потом стало известно: все полицейские независимо от чина, начиная с младшего чина, все тюремные работники, все пограничники, начальники пожарной служб, ну вот пожалуй и весь контингент. Если там среди военнопленных оказывались просто служащие войск, т.е. я имею виду офицеров, то их направляли в другие лагеря. Куда мне не известно, тем более прошу учесть, что прошло больше полупека с тех пор. Ну вот, так что я вновь уточнение такое, не офицеров расстреливали, а представителей карательных органов в Польши. Но это относится только к Осташковскому лагерю. Этот лагерь занимал положение совершенно секретно. Е. В. ВУДИН по Калининской области. Он подчинялся непосредственно С.А. ПОНОМАРЕВ



113
ПОКАЗАНИЯ Д.С. ТОКАРЕВА

122

ПОМЕТКА ДСП СНЯТА
РЕШЕНИЕ МВК №424-РС
ОТ 07.05.2010

114

как бы экстерриториальное положение, и мои работники не имели к этому лагерю решительно никакого отношения. Там был свой особый отдел, там были свои работники положенные по штату, начальник лагеря, которого я один единственный раз видел, но с ним я не разговаривал. Даже фамилию его я назвать не смогу, так же как и фамилии других сотрудников лагеря, да мне это и не нужно было.

Теперь третье уточнение. Я указал на допросе в прошлый раз, что все приговоры, а как я выяснил впоследствии это были не приговоры, а просто списки- кого надлежит расстреливать, пересылались через меня, это не так. Пересылались они следующим порядком. Вот эти названные мною БЛОХИН, СИНЕГУБОВ, КРИВЕНКО жили в салон-вагоне на железнодорожной станции в тупике, там они спали, ели, и пересылать нужно было только через управление. Адресовывалось примерно так: Калинин, Управление НКВД для Блохина. Кто из них был старшим мне сейчас трудно судить потому, что если адресовано было Блохину, значит нужно было считать старшим его в этой группе, а если судить по чину, то старшим нужно было считать Синегубова, который был старшим майором и, который два ромба носил в петлицах. Но я этих подробностей не знаю.

У Кобулова нам всем был дан инструктаж. Кобулов сказал: "Мы вас всех тут собрали для того чтобы сказать, что состоялось решение высшей инстанции расстрелять некоторых военнопленных, захваченных в Польше. Я когда узнал о масштабах операции, по честномуговору обратился к Кобулову и попросил после совещания остаться и поговорить с ним тет-а-тет. Он согласился. В разговоре с Кобуловым я сказал, что я в таких операциях никогда не участвовал, тем более, что когда я узнал о масштабах этой операциях я сказал, что боюсь, что ничего не смогу сделать. Кобулов ответил, что мы на вас и не рассчитываем, сказал это очень зло. По сути дела выразил мне тем самым о моем служебном несоответствии. Повторил, что мы на Вас и не рассчитываем. Мы вас пригласили для того, что поскольку на территории Вашей области будет проходить эта операция и без помощи Ваших работников тут не обойтись, мы пригласили Вас и первого заместителя для того, чтобы кто-нибудь из Вас знал, что происходит. Я сказал Кобулову, что благодаря Вас и что мне все ясно. Я вышел из кабинета Кобулова с облегченной душой. Кобулов тогда сказал, что должно было быть расстреляно около 14тысяч человек по всему Союзу. Он назвал мне, это должны были быть военнопленные кроме моего лагеря еще из лагеря НКВД в Смоленской и Харьковской области. Оттуда были также вызваны начальники управления НКВД и их заместители, чтобы они также могли знать, что происходит на их территории и о проводимой операции. Это было в НКВД. Почему мне запомнилось это, мне тогда не было известно, а по номерам госбезопасности, до того я был полковником и носил зеленые петлицы



Васильев

Н.С.С.

19-178А ДЕН СЯТА
РЕШЕНИЕ МВК №424-РС
ОТ 07.05.2019 132

пограничных войск, т.к. надеялся вернуться в пограничные войска, но мне не удалось это сделать. Мне не известно, когда состоялось решение Политбюро ЦК ВКП/б/ о расстрале польских военнопленных, и точно о том, что это было решение этого органа я узнал во время моего первого допроса, до этого я знал, что было решение высшей инстанции, но я догадывался, что выше Политбюро у нас инстанции не было и решение принято там. Седьмое небо. Я только догадывался об этом.

Списки на военнопленных присылались в конвертах за пятью печатками, где было написано: "Калинин, УНКВД для Блохина. Вот все что я хотел дополнить.

Вопрос Вам предъявляется для ознакомления приказ № 0308 от 19 сентября 1939 г. Наркома внутренних дел СССР Берия, который содержится в т. 8 л.д. 29/34, в котором говорится об организации Осташковского, Козельского, Стеробельского лагерей НКВД СССР для содержания польских военнопленных. Организовать эти лагеря поручалось персонально начальникам УНКВД ТОКАРЕВУ, КУПРИЯНОВУ, ЧЕРЕВАТЕНКО. Поясните, какое участие Вы принимали в развертывании на базе помещений бывшей детской колонии НКВД на острове Столбное / Осташковского лагеря для военнопленных?

Ответ: Действительно, во исполнение этого приказа, именно тогда я и ездил на остров Столбное с целью организации этого лагеря. Я не принимал непосредственного участия в организации лагеря, но был там. Я вспомнил, что на озере Салигер был Монастырь Нилова Пустынь, затем помню, что поляки построили потом дамбу и остров таким образом соединился с сушей. Но в организации лагеря не принимал никакого участия.

Вопрос : Вам предъявляется документ- т. 8 л.д. 14-17- записка по поводу в Калинин Токареву № 4441 от 3 октября 1939 г. с резолюцией Сопруненко от 23 сентября 1939 г. Из этого документа следует, что Токарев должен был лично опросить каждого военнопленного, поступающего в Осташковский лагерь.

Ответ: Не было этого. Приносили туда военнопленных помимо управления. Я даже не знал сколько там военнопленных. Я знал только, что как только среди них обнаруживались военнослужащие их сразу перевозили в другие лагеря. Куда-то на север или в Волгодскую область.

Вопрос Вам предъявляется для ознакомления т. 8 л.д. 13 - распоряжен Меркулова - Токареву от февраля 1940 г. в котором говорится о передаче всех следственных дел в УНКВД в количестве переданных арестованных нужно было донести документу ?

ОТВЕТ Следственные дела в следственные органы области еще не были. И прошу учесть вот что, кроме этого в области еще был 14 тюрем, в которых сидело 6 тысяч человек, посаженных в годы репрессий

КОПИЯ ВЕРНА
НАЧАЛЬНИК КАНЦЕЛЯРИИ
Г В П
С.А. ВОНОМАРЕВ
07.05.2019

А. Токарев *Воню*

115
ПОКАЗАНИЯ Д.С. ТОКАРЕВА

129

КОМЕТКА ДСП СНЯТА
РЕШЕНИЕ МВК №424-РС
ОТ 07.06.2010

116

сий в 1937-1938 годах и над этими арестованными мы работали до само начала войны. Некуда было даже одного человека поместить помимо тех которые там уже сидели. Это видимо было написано, но потом убедились что этого сделать было невозможно и не делали этого. Нам не передавалось ни одного следственного дела.

Вопрос Вам предъявляется для ознакомления распоряжение Берии № 5866 адресованное начальнику УНКВД Калининской области и Сопруненко от 31.12.1939 г., в котором Вам предлагалось ознакомиться с выездом в г. Осташков с состоянием следственной работы по подготовке дел на военнопленных для рассмотрения на особом совещании НКВД СССР и принять меры к окончанию следствия на всех в январе 1940 г., сообщалось, что дополнительно командированы следователи Быков, Марисов, Клецев, Сенькин, Маклаков, Голобуев, Киселев, Волченков, Федонин, Шискин, которые должны были поступить в распоряжение лейтенанта г/б Белолипецкого. Что Вы можете пояснить в связи с этим документом.

ОТВЕТ : Я с этим распоряжением ознакомлен не был. В лагерь я выезжал один раз и об этом уже пояснил. С состоянием следственной работы не знакомился, к следствию не имел никакого отношения. Указанных следователей я не знаю. Еще раз ответственно заявляю, что этот лагерь мне не подчинялся и я к нему не имею отношения., ни к следственным делам, ни к самому расследованию. Уголовные дела через меня также не направлялись.

Вопрос- Вам предъявляется доклад Сопруненко- Берии о проведенной работе в Осташковском лагере военнопленных в соответствии с Предписанием № 5866/б от 31 декабря 1939 г. т. 8 л.д. 18 . В этом докладе говорится что ознакомившись с состоянием следственной бригады, возглавляемой лейтенантом г/б Белолипецким по оформлению на особое совещание дел на военнопленных бывшего польского государства, что в целях окончания следствия в установленный срок т.е. до 1 февраля 1940 количество следователей было увеличено до 30 человек. Увеличение произведено за счет прикомандированных работников особых отделений других лагерей и УНКВД Калининской области. По состоянию на 6 ноября 1939 г. было окончено и подготовлено на особое совещание НКВД СССР 6.005 уголовных дел на польских военнопленных. Знакомы ли Вы с этим докладом, участвовали ли Ваши следователи в расследовании дел и кто именно.

Ответ : Я совершенно не помню, но ни одного следователя там не было, иначе я помнил бы. Я вел совершенно самостоятельную жизнь, независимой от следствия.

Вопрос: Вам предъявляется копия постановления по делу № 649 от 6.1.40 г. в отношении **ПОЛКОВНИК ВСТЯЖНИК** **С.А. ПОНОМАРЕВ** рассмотренно ст. 58 п. 13 УК РСФСР. Вам известно об оформлении обвинительных заключений вообще был порядок оформле



КОПИЯ ДСИ СНИГА
РЕШЕНИЕ МВК №424-РС
ОТ 07.05.2010

ния уголовных дел на польских военнопленных, по какой статье оформлялись уголовные дела. Куда затем направлялись эти дела и где они находятся в настоящее время?

Ответ: Мы не расследовали ни одного уголовного дела и поэтому я не знаю кто и как их оформлял, какие предъявлялись обвинения, как они направлялись и где находятся в настоящее время. Я думаю, что сейчас они хранятся в Москве.

Вопрос : Вам предъявляются для ознакомления документы- Новые штаты Управления НКВД СССР по Калининской области и именной список сотрудников особого отделения Осташковского лагеря НКВД 1940 г., в т. 9. Поясните, кто и когда из указанных бывших Ваших сотрудников был причастен к работе с польскими военнопленными, кто расследовал уголовные дела и готовил их на особое совещание НКВД СССР, кто приводил в исполнение решения о расстрелах, кто и на каких автомобилях вывозил расстрелянных каким маршрутом и где и каким образом хоронили ?

Ответ: Да, я сразу узнал своих работников Павлова, Борисова, Качина, Васильева, всех работников комендатуры, следственной части, практически всех шоферов. Сухарев и Богданов это были мои шофера, а техников я не помню. Из Осташковского лагеря НКВД я узнал только Борисовца, а остальных я никого не знаю. Надо сказать, что участвовали в основном в расстрелах шофера и частично надзиратели. Я вот хорошо знаю, что мой шофер Сухарев активное участие в этом деле принимал. Потом он застрелился сам. Теперь Богданов мой шофер, тоже принимал участие, но тот только возил трупы, а Сухарев в расстрелах принимал участие и мне еще хвалился, что вот он сегодня поработал здорово. Ну надзирателей я сейчас не помню, видимо все надзиратели принимали участие в исполнении приговоров о расстреле. Всего в расстрелах польских военнопленных участвовало около 30 человек, вся комендантская команда, надзиратели, шофера, сам Блохин. Причем на меня произвело куткое впечатление когда в первый раз зашли ко мне в кабинет Блохин, Синегубов и Кривенко, сказали, : " Ну пойдём и начнём". Отказаться было трудно, поэтому я сказал пойдём. И, кстати говоря, хотел убедиться я сам. В камеру, где расстрел производился я не заходил. Там технология была отработана Блохиным. Тот вместе с комендантом Рубановым обшили в камере для расстрелов кошкой двери, которые выходили в коридор, чтобы не были слышны выстрелы в камерах. Потом привели осужденных, будем так их называть, через коридор, сворачивая по левому красному уголку, в котором сверяли по списку совпадают ли данные на записке или нет, тут ошибки, а потом, когда удостоверились что это тот человек, который должен быть расстрелян, надзиратели вносили его в камеру, в которой производился расстрел, стены камеры были тоже обшиты звукопоглощающим материалом. Семь расстрелы производились я



ПОМЕТКА ДСП СНЯТА
РЕШЕНИЕ МКК №424-РС
ОТ 03.05.2010

118

не видел и по честному говоря это было страшно
Вопрос: В немецком "Официальном сообщении" эксперты пришли к выводу, что польских военнопленных расстреливало не менее трех человек каждого. При этом двое держали за руки, наклоняли, а третий стрелял в затылок. Сколько человек и каким образом расстреливали каждого поляка?

Ответ: Наши газеты часто грешат неточностями. Я не думаю, чтобы три человека расстреливали, два человека держали за руки, а третий стрелял в затылок. Не думаю, чтобы это было так. Приводили в камеру и просто били в затылок.

Вопрос: Правильно ли я Вас понял, что в расстрелах участвовало около 30 человек?

Ответ: Да примерно такое количество из числа комендантского отделения надзирателей и начальния внутренней тюрьмы Цуканов. Цуканов не принимал непосредственного участия в расстрелах, но во всем остальном оказывал помощь. Тюрма в это время, перед приемом поляков была полностью очищена от остальных арестованных, которых перевели в другие тюрьмы. Зрелище это было конечно страшное, хотя бы потому, что Рубанов сошел с ума, Павлов - мой первый зам, застрелился, Сухарев - мой шофер, застрелился, Блохин - застрелился, вот что это значит. Павлов не принимал участия в расстрелах, в расстрелах участвовали шофера и надзиратели.

Вопрос: Вам предьявляется письмо начальника Осташковского лагеря - начальнику УНКВД ТОКАРЕВУ иск. № 37 от марта 1940 г. т. 8 л. д. 39 Поясните в связи с этим, какое разъяснение Вы дали Борисовцу о порядке направления военнопленных в УНКВД КО и как оно осуществлялось на практике.

Ответ: Я вспомнил, к предыдущему вопросу хочу сказать, что Вот мой помощник - Качин принимал участие в операции. Было приказано выделить такое-то количество людей для участия в операции и заместитель по и дрём подобрал этих людей для участия в операции, в том числе расстрелах. Что касается заданного сейчас вопроса, то я не помню этого документа. Мы не имели отношения к Осташковскому лагерю и убежден, что мы никого, никуда не отправляли из лагеря., этим делом занимался сам Сопруненко. В Москве решались эти вопросы в моих тюрьмах, повторяю, места для расселения этих людей не было. Было бы неплохо и речи о том, чтобы перевести хотя небольшое количество военнопленных в другие тюрьмы, они все были забиты.

Вопрос: Какое оружие было на вооружении НКВД, у Блохина и других сотрудников НКВД, у кого состояло на вооружении оружие и какого производства и какое именно. Из какого оружия расстреливали польских военнопленных?

Ответ: На вооружении сотрудников НКВД состоял пистолет "ТТ".



Handwritten signatures and initials at the bottom of the page.

182

КОПИЯ ДСП СНЯТА
РЕШЕНИЕ МКК №424-РС
07.01.2010

151

У меня правда был маленький карманный пистолет немецкого производства. Причем когда приехали Блохин, Синегубов и Кривенко, они привезли с собой целый чемодан пистолетов. Оказывается пистолеты быстро изнашиваются от стрельбы. Целый чемодан пистолетов "Вальтер", я не помню были ли еще другие пистолеты. Это известный пистолет "Вальтер № 2" Какой калибр я не знаю и какие использовались патроны и сейчас боюсь сказать. К этому пистолету наши патроны не подходят и к нему нужны только немецкие патроны. У остальных сотрудников на вооружении табельное оружие был пистолет "ТТ", но не возбранялось иметь и другое оружие. Его доставал кто как мог. Вот мне например подарили "Вальтер" во время войны партизаны. Пожалуй я ошибся у нас на вооружении в то время были еще револьверы "Наганы". Но я не могу утверждать. Я не могу сейчас вспомнить у кого именно было на вооружении оружие иностранного производства и какое из наших сотрудников. Не могу вспомнить. Польских военнопленных расстреливали из "вальтеров", это я хорошо знаю, потому, что привезли тогда их целый чемодан. Сотрудники моего комендантского отделения, водители, надзиратели также стреляли из этого привезенного оружия. Блохин сам выдавал пистолет исполнителю расстрела, а после расстрела сам же его забирал.

Вопрос: Поясните, почему водители выполняли расстрелы, хотя это не входило в их непосредственные служебные обязанности?

Ответ: Ну как Вам сказать. Я одного товарища считал, что спасаю от смерти. Дело в том, что когда я получал инструктаж у Кобулова я зад вопрос: "Первого секретаря обкома партии надо поставить в известность Кобулов тогда ответил: "Ни в коем случае, ни одного живого свидетеля быть не должно". И вот один шофер, я не помню сейчас его фамилию отказался. Я боялся как бы его не приказали расстрелять как свидетеля я вызвал его к себе и сказал: "Знаешь что, ты коммунист, давай вышлый приказ" Взял грех на душу. Но я в целях таких, чтобы его сохранить как человека. Фамилию его я не помню. Я еще раз должен отметить что когда я объяснил Кобулову, что никогда не участвовал в подобных операциях и я не справлюсь. Кобулов мне заявил: "Ну, мы на вас не рассчитываем". И вот когда я встретил в коридоре Блохина, уже после того как эта работа была закончена, то мы называли работой, встретил его в коридоре НКВД. Вот это значит, что против вас имеет Кобулов". Я ответил, что это не так. Вот это значит, что я и Вас решил в список для поимки, поскольку вы все же начальник Управления, а Кобулов взял фамилию, которую вы мне дали. И вы найдете наверху список людей, награжденных ежемесячным окладом за участие в этой операции и фамилии Токарева вы там не найдете. И я был рад тому, что я не получил серебрянники. Сотрудников УГБ редко поощряли окладами денежного



КОПИЯ ВЕРНА
НАЧАЛЬНИК КАБИНЕТА
ПОСЛАМКА БЫ ВСЕ ЖЕ
ПОЛКОВНИК ЮСТИЦИИ
С.А. ПОВОРАЖЕВ
07.01.2010

Токарев *Немов*

119
ПОКАЗАНИЯ Д.С. ТОКАРЕВА

183

ПОМЕТКА ЛСП СНЯТА
РЕШЕНИЕ МВК №424-РС
ОТ 07.05.2010

120

содержания.

Вопрос: Вам предъявляется записка по проводу № 4445/4 от октября 39г. г. 8 л.д. 119-120, в которой Берия предписывал Токареву и Борисовцу разпернуть работу по вербовке агентов среди военнопленных Осташковского лагеря и населения, предложить военнопленным ценности и деньги сдать на хранение администрации лагеря по квитанциям.

Поясните, как поступили с ценностями и деньгами, на какую примерно сумму их было собрано.

Ответ: Я не помню этого случая совершенно, точнее этой записки. При чем ценности отбирались в лагере и лагерная администрация ими распоряжалась. Как они направлялись и куда я не знаю, во всяком случае через Финотдел УНКВД эти ценности не проходили. Знаю об одном случае, мне доложили, таком. Когда привали человека в красный уголок, чтобы перед расстрелом сверить его установочные данные, он говорит, что у него в поясе были защиты золотые монеты, их было штук 25-30 все червонцы царской чеканки. Эти деньги были сданы в Финотдел и направлены в Москву. Этот военнопленный видимо почувствовал что-то и хватался за соломинку в надежде откупиться.

Вопрос: Вам предъявляется акт, том 9, от 11 февраля 1940 г., где говорится, что Моцев и Мельников из Осташковского лагеря и с другой стороны, Мельников от УНКВД Калининской области, составили акт о передаче военнопленного Островского для доставки в УНКВД КО и это делалось по распоряжению начальника особого отдела УНКВД КО. Поясните, что Вам об этом известно и с какой целью делались такие передачи?

Ответ: Особые отделы не подчинялись территориальным органам НКВД, даже те, которые входили в состав УНКВД. Несмотря на то, что особый отдел Калининского округа помещался в моем здании, но никакого отношения к нам не имел. Он на нижнем этаже занимал 6-8 комнат. Начальником особого отдела тогда был Заденешин. К этому документу мы не имели никакого отношения и по сути ничего не могу. Этого человека потребовали не к нам. Я не имею никакого понятия с какой целью потребовалось отправлять этого военнопленного в особый отдел. Вербовкой агентов мы не занимались и об этом я не помню, да и какой смысл заниматься вербовкой агентов среди смертников.

Вопрос: Вам предъявляются препроводительные акты по протоколам допросов г.9 № 65742 от 15 мая 1940 г на Шифрина и Савина, направленные зам. нач. следчасти УНКВД КО Шифрина и Савина в УНКВД КО.

Ответ: Я Шифрина и Савина помню, но почему они были направлены не знаю, видимо было какое-то частное задание, может быть даже единственный случай.

Вопрос: Вот еще несколько таких документов от 1940 г № 45708 о направлении следственного дела № 21554 на гр. Чирек, другой документ



Handwritten signature

Handwritten signature

ПОМЕТКА ДСП СВЯТА 153
РЕШЕНИЕ МВК № 424/116
ОТ 07.05.2010

о направлении 3 следственных дел на поляков Чирека, Адамчука.

Ответ: Понятия не имел. Частные задания мои следователи могли выполнять, но в этой операции, ответственно заявляю мои следователи участия не принимали.

Вопрос : Вам предъявляется письмо Сопруненко- Токареву от 19 мая 1940 в возвращении в УНКВД следственного дела на Чирека для последующего направления его на особое совещание. Указано, что письмо направляется Токареву лично.

Ответ: Я повторяю, что частные задания могли быть разные. Но я удивлен почему направлено дело было нам и ничего не могу пояснить по этому вопросу. Я могу Вам рассказать как легко распорядились с человеческой жизнью. Однажды мне позвонил Якимов, личный секретарь Кобулова, и связал меня с Кобуловым. Тот сказал, что там у Вас в Калининской области есть один человек, приговоренный к расстрелу, он является племянником Михаила, фамилию сейчас забыл, но это наш польский режиссер. Этого человека нужно зачеркнуть т. е. не надо расстреливать, а он уже доставлен в Калинин, чтобы ночью расстрелять. Я немедленно связался с кем-то из подчиненных и потребовал чтобы немедленно вычеркнули эту фамилию. Потом этого человека направили в другой лагерь куда-то, но куда не знаю. У этого режиссера есть картины "Тринадцать", затем "41-ый", кажется. Этот режиссер был польский гражданин, а когда территория перешла к нам, он принял советское гражданство. Он умер, и читаю некролог примерно 10 лет назад. УНКВД и её работники не имели никаких отношения к следственным делам и не направляли их на особое совещание. Как это делалось мне не известно. Видимо дела направляла следственная группа, которая там работала. И даже сомневаюсь, заводились ли следственные дела. Достаточно было установить в то время, что человек полицейский и этого было достаточно чтобы человека расстрелять. Или был тюремным надзирателем. Или был кем-то другим, чтобы его расстрелять. Вот какой был порядок. Я не видел ни одного следственного дела и ни одного обвинительного заключения.

Вопрос: Поясните, каков был порядок расстрела в то время?

Ответ: Никому не зачитывалось решение, просто надевали наручники и вели в комнату для расстрела. Только при расстрелах присутствует прокурор, а в этих случаях никаких прокуроров не было, не было никаких посторонних лиц. Потому, что Кобулов сказал на этом злополучном совещании: " никаких живых свидетелей быть не должно и прокуроры не нужны."

Вопрос: Вы на предыдущем допросе показали, что вопросами расстрела польских военнопленных занимался Сопруненко и его ведомство. Поясни-



121
ПОКАЗАНИЯ Д. С. ТОКАРЕВА

122

те, что Вам известно об участии Сопруненко в этом деле?

Ответ: На совещании Кобулова, когда мы получали инструктаж присутствовал Сопруненко, докладывал, давал пояснения. Я не помню, чтобы присутствовал кто-то еще из руководства, но помню, что были из Харьковского, Смоленского УНКВД, но конкретно людей не знал, потому, что был там человеком новым. Все материалы о польских военнопленных шли через Сопруненко, как к нам, так и от нас. Сопруненко тогда докладывал и сказал, что по нашим данным должно быть расстреляно 14 тысяч с лишним человек, сказал по областям, в какой области сколько будет расстреляно. Наибольшее количество расстрелянных приходилось на Калининскую область. Это докладывал именно Сопруненко. Потом Кобулов пояснил, что есть решение высшей инстанции. Я догадывался какая имела ввиду инстанция., но точно я узнал из первого допроса. Конкретно спрашивать об этой инстанции в то время было неудобно, да и незаче

Вопрос: Вам предьявляется письмо Меркулова-Токареву от 26.04.1940 где говорится о том, что Токарев должен был внести исправления в преписания в отношении Перняковского, Вандживчак, Крушец, Пояровского, Загоняч. поясните, что это за документы и как их понимать?

Ответ: Понятия не имею и сейчас не могу этого вспомнить.

Вопрос: Вам предьявляется Ваша записка на бланке УНКВД, выполненная от руки, адресованная Сопруненко, о направлении материалов на Шайковского, Адамчука, Хейндриха. Что Вы можете пояснить по поводу этого документа?

Ответ: Не помню, ничего не могу сказать. Возможно эти люди были военнопольскими, офицерами и их направляли в другое место. У нас офицеры не расстреливали.

Вопрос: Расскажите, каким путем производилась транспортировка военнопленных из Осташковского лагеря в Калининский УНКВД?

Ответ: Я уже говорил, что вместе с Блохиным и Синегубовым приехал начальник конвойных войск Криверко. Он привел туда целый поезд тюремных вагонов. Вот в этих вагонзакмах перевозились пленные от Осташково до Калинина, а в автозакмах уже перевозили военнопленных со станции Калинина во внутреннюю тюрьму. Должен отметить, что от лагеря до Осташково их гнали в строй. В Осташково грузили их в вагонзакмы, но не могу сказать в самом ли Осташково или на каком-то разъезде. Я уже не помню по сколько вагонов отправляли. Но должен сказать, что первый раз привезли 300 военнопленных. Это оказалось слишком много, так как была короткая, а ведь нужно было укладываться во время поездки. Мы не могли потом возить по 250 человек. На это количество нужна была бы другая вагонзакма каждый раз. Везли их прямо в Калининскую тюрьму. В управлении был один автозакма, в котором перевозили военнопленных, водителя я не помню.



В.А. Сопруненко

07.07.2010

С.А. ПОВОМАРЕВ

182

КОПИЯ: ВСУ СНЯТА
РЕШЕНИЕ № 4 М424-РО
ОТ 07.03.2010

186

Польские военнопленные были одеты в разную гражданскую одежду, редкий человек попадался одетый в военную форму, но как именно были одеты и как именно выглядела форма сейчас уже не помню.

До расстрелов все польские военнопленные содержались во внутренней тюрьме УНКВД, в подвале, в камерах. Я ни разу не заходил в камеры с военнопленными и не могу сказать по сколько человек их там содержалось. Я вообще никуда тогда не ходил дальше красного углава.
Вопрос: Вам предъявляется рапорт Сопруненко от 4 декабря 1939 г. т. В л.д. II8. Известно ли Вам о командировании в Осташков инспектор Макарова и что Вы можете рассказать о Макарове.

Ответ: Я ничего не знаю об этом документе, о Макарове ничего сказать не могу. Сопруненко действовал самостоятельно.

Вопрос: Что Вам известно о судьбе начальника транспортного отдела НКВД СССР Синегубова.

Ответ: Я знаю, что после этой должности Синегубова перевели на должность главного ревизора безопасности всех железных дорог страны.

Вопрос: Что Вы можете рассказать о судьбе Кривенко - начальника конвоиных войск НКВД, Сухарева - бывшем Вашем водителе?

Ответ: Кривенко я не знаю и ничего рассказать не могу. Сухарев, Блохин, Павлов - застрелились, а Губанов сошел с ума.

Вопрос: Вам предъявляется для ознакомления первый выпуск газеты "Тверской мемориал" от мая 1990 г., где в статье И.З. Соболева говорится о подвале и чердаке мединститута в г. Калинин. Что Вы можете пояснить по поводу этой статьи?

Ответ: Газетчики много фантазируют. Я должен отметить, что приехал я в Калинин после 17 ноября 1933 г. т.е. после Пленума ЦК, который проходил в этот день и который начал борьбу с теми кто допустил искривления законности. И как раз попал в то время когда расчищали эти Авгиевы конюшни? Когда я принимал должность начальника УНКВД я все осмотрел и в том числе осмотрел и все помещения внутренней тюрьмы. и того что описал газетчик я не видел. От меня там секретов не могло быть. Ни двойных стен, ни камер на чердаке под крышей и другого что указано в статье в действительности не было. По крайней мере за то время, что я там находился. Надо думать, что газетчик преподнес какие нибудь устройства как средство пыток. При мне никаких пыток не было. Я сразу запретил это. До меня был директор. За это я посадил начальника второго отдела Доценко, начальника отдела Рождественского, начальника 12 отдела Филимонова. Я должен отметить, что и арестов при мне почти не было. Все разбиралось в Губве - не все тех приспособлений, которые описал газетчик, за исключением Молковник ИСТИННИ

Вопрос: Опишите, как выглядела внутренняя тюрьма НКВД, содержавшая польских военнопленных?

Иванов

Иванов



14.03.2010

124

КОМПЕТКА ДСН СД
РЕШЕНИЕ МВК №424
01.01.2010

Ответ: Камеры, в которых содержались польские военнопленные, были небольшими, примерно 4,5 х 4,5 м. - это были общие камеры, были отдельные камеры меньше размерами, были карцерные камеры. В каких камерах содержали поляков я не знаю. Я видел поляков только в красном уголке. Здание УНКВД находилось на улице Советской и все камеры практически выходили на эту улицу. Должен сказать, что внутренняя тюрьма находилась в самом низу, в подвальном помещении. Окна камер выходили на Советскую улицу. От камер шел вниз коридор, который затем круто поворачивался налево и шел к красному уголку, из этого красного уголка шел другой коридор к камере, где производились расстрелы. Были ли камеры в той стороне подвала окна которого выходили во двор, я не помню, но возможно что и было немного. Красный уголок был размерами 5 х 5 м. Коридоры были небольшими. Двери красного уголка и двери камеры смерти были обшиты звукопоглощающим материалом - кошмой. Это делалось по указанию Блохина и под его руководством. Камера смерти также представляла собой небольшую комнату 5 х 5 м. и из этой камеры был второй выход во двор. Через этот второй выход вытаскивались трупы, погружались в машины и вывозились. Машины в это время стояли у этого выхода. Так должно было быть по технологии Блохина. Машин было 5-6 грузовых, открытых, но с брезентом, после загрузки трупов они закрывались со всех сторон брезентом. Почему я знаю о брезентах. Это потому, что при мне Блохин отдавал указание водителям брезенты сжечь. Кровь с кузовов по видимому смыли. Трупы в машины перетаскивали все участники этой операции, шофера в основном и некоторые надзиратели. Подтаскивали к машине и бросали в кузов. В красном уголке при опросе обычно присутствовали кроме Блохина и Синегубов и Кривенко и 2-3 раза присутствовал я при опросах. Блохин, Синегубов, Кривенко присутствовали постоянно. А исполнители - водители или надзиратели уже были в камере смерти и ждали жертву. Из красного уголка в камеру смерти водили Блохин, Синегубов или Кривенко, брали за руки и ввели. Заводили только по одному человеку. Ни в красном уголке, ни в камере смерти не было цепей или колец, замков. В красном уголке кроме наглядной агитации ничего не было, а в камере смерти, Красный уголок точнее назывался ленинской комнатой. В камере смертников кроме нар больше ничего не было. Как непосредственно расстреливали я не видел и не интересовался. Трупов я не рассматривал и к ним не подходил. Водители ездили группой машин т.е. ждали, когда всех запланированных расстреляют и тогда выезжали, чтобы в случае необходимости помочь трупам, трупы вывозились с сопровождением у них не было. Привозили трупы на второй этаж экскаваторщик помогали сгружать. Самостоятельно экскаваторщик в отдельности приходилось выбрасывать в яму. В первую очередь трупы засыпали. В каждой машине перевозили 20-30 человек. В первую ночь было расстреляно 300 человек и тогда расстрелы продолжались уже при

125

ПОКАЗАНИЯ Д.С. ТОКАРЕВА

КАНЦЕЛЯРИИ
12.08.2010
А. ПОВОРОТНИКОВ

Д.С. Токарев
Н.С. Токарев

189

ПОМЕТКА ДСП СНЯТА
РЕШЕНИЕ МВК №424-РС
ОТ 07.05.2010

126

восходе солнца. После этого Блохин распорядился, чтобы больше 250 человек не привозили. Кривенко стал привозить по 250 человек. Как он размещались в камерах и по сколько человек я не видел и не знаю, но размещались как-то.

Вопрос: Поясните, куда именно отвозились трупы и в каком месте их захоронили ?

Ответ : Возили их в сторону Медное. Я был один раз на месте захоронения польских военнопленных, меня туда возил Сухарев, там еще дача недалеко была моя. Смотрел, когда там все уже было зачищено. Но сейчас я уже не найду. Вот что я могу сказать. Когда Вы из Твери проедете Медное, то вы должны будете проехать мост через реку Тверцу проедете еще несколько домов и будет поворот налево, а там еще дома продолжают и через километра 2 от поворота будет находится место захоронения. Более точных координат я дать не могу. Это место находится на опушке небольшого леса. Дорога мимо проходила. Место выбрал сам Блохин. Это на территории дач УНКВД, только не доезжая до этих дач. Я не знаю есть ли сейчас эти дачи. Эта территория тогда не была огорожена. В то время там не было домика коменданта. Там после окончания операции поселили одного вахтера - Сорокина, который под видом охраны моей дачи, охранял по сути дела места захоронений поляков. Но где именно жил Сорокин я не знаю. Место захоронения находилось от моей дачи на расстоянии менее 1 км.. Я этой дачей пользовался редко, вторая дача у меня была лучше. Моя первая дача находилась дальше за местом захоронения, примерно в пол- километрах от него. Но я не знаю где находится деревня Ямок. При захоронении поляков УНКВД никогоне было, были только непосредственные исполнители и больше никого. Рвов для закапывания трупов было столько, сколько пришло партий с военнопленными в УНКВД. В каждом рву было примерно по 250 человек. Экскаватор " Комсомолец " 3/4 кубометра. Каждый ров видимо был метров 20 в диаметре, глубиной до 3 метров. Хоронили военнопленных сваливая всех вместе в одну кучу. Закапывали экскаватором. Настоящая индустрия. Известь или другие препараты не использовалась. Мне мой преемник - Семенов, в конце войны, а я ему был вынужден показать место захоронения, чтобы он знал . Он умер, он был послере переведен в ЦК на должность заведующего отделом . Семенов Алексей Федотич. Он мне рассказал, что на этом месте планировали построить ложную забивающую станцию, чтобы таким образом был прилог для ограждения. Но сделано это или нет, я не знаю. Уточнил, что возил его тот же Сухарев возил. Я ему сказал, что там постоянно живет вахтер Сорокин. Каких-либо надгробий или памятных не устанавливалось. В месте захоронения грунт не был засыпан песком. Ни дерн ями, ни дерном не засыпывалось, а просто завалили и все.



Александр
Семенов

193

ПОМЕТКА ДСП СНЯТА
РЕШЕНИЕ МВК №424-РС

15

Что делали после меня на этом месте, я не знаю. Как эта работа по расстрелу была закончена, Качин, мой помощник, захоронил там же одного расстрелянного бандита. Я ему дал Головомойку и запретил всем остальным хоронить в том месте, сказал, чтобы хоронили на кладбище. Таким образом там условно говоря похоронен 6.001 человек, 1 человек это расстрелянный бандит. После меня я не знаю хоронили ли в этом месте других людей. Из Калинина, из УНКВД до места захоронения ехать примерно 30 мин. Получается, что их хоронили уже при дневном свете. Какого-либо опенления при захоронении или других специальных мер Блохиным не предпринималось, а именно он отвечал за всю операцию и сохранение тайны. Там могли все это заметить местные жители. На этом месте побывало не менее 30 человек из числа тех, кто принимал участие в расстрелах.

Начальником внутренней тюрьмы в то время был Цуканов и фамилии Семенов и Туркевич мне ничего не говорят. Вам предъявляются протоколы допросов свидетелей Грязева Георгия Ивановича, т. 21 л. д. 63-71, Миняевой Екатерины Степановны т. 21, л.д. 73-77, Зайцева Леонида Александровича т. 21 л.д. 78-80, Григорьева Георгия Ивановича т. 21, л.д. 115-123, Что Вы можете пояснить в связи с этими показаниями?

Ответ: У Рубанова не было машины. Я точно помню, что начальником внутренней тюрьмы был Цуканов. Зайцева я не помню и поэтому ничего о нем и его показаниях пояснить не могу. Я утверждаю, что всех польских военнопленных расстреливали в здании УНКВД и не было случаев, что бы расстрелы производились около пос. Медное, туда возили только трупы. В остальном я подтверждаю оглашенные мне показания.

Вопрос: Вам предъявляются протокол осмотра дачного поселка, схемы и фототаблицы. Что Вы можете пояснить о том, где находятся места захоронений польских военнопленных?

Ответ: Я уже дал пояснения по этому вопросу, сам я увидеть, что изображено на схемах не могу и поэтому повторю сказанное мною ранее.

Вопрос: Вам предъявляется протокол допроса свидетеля Боброва. Что Вы можете пояснить в связи с этими показаниями?

Ответ: Я ничего больше не могу пояснить.

Вопрос: Какие у Вас возникли дополнения к Вашим показаниям?

Ответ: Я еще раз хочу заявить, что лично я участия в расстрелах не принимал и даже не присутствовал при этом и делал это из моральных соображений. Тогда же я сказал Павлову и другим товарищам о Женевской конвенции по военнопленным. Но решение высшей инстанции, о которой я еще тогда понял, что это не соответствует действительности, а ЦК, Политбюро вернее, но не знал этого точно. После встречи с предыдущим товарищем окон



127
ПОКАЗАНИЯ Д.С. ТОКАРЕВА

128

утвердился в этом мнении. Я находил это несправедливым, и что я мог сделать или сделать кто-либо другой? Отказаться я не мог, потому, что действовало предупреждение Кобулова: " Не должно быть ни одного живого свидетеля. Я даже того шофера уговаривал согласиться, потому, что ему обьявили, а парень был золотой. Решил его спасти, думаю, расстреляют человека. Живой свидетель подвергнет расстрелу. Я не знаю как все это можно оправдать. Больше мне нечего дополнить.

Допрос с применением видеозаписи окончен в 13 часов 25 минут, пленка будет возвращена в исходное положение для просмотра и дополне

Вопрос: Вы прослушали видеозапись, все записано правильно, какие у Вас возникли дополнения и изменения ?

Ответ: Протокол я внимательно прослушал, считаю, что все записано правильно за исключением некоторых моментов. Я вспомнил например фамилию кинорежисера: это был Ром, Михаил Ром. И вот его имя, а его ценник тогда очень высоко, спасло жизнь его племяннику. Я уточняю, что лично я спросил только одного молодого парнишку перед расстрелом, а других не спрашивал. Вношу также поправку, что фамилия начальника особого отдела не Заденепин, а Зателепин. Повторяю еще раз, что он не имел никакого отношения к УКГБ, точнее УНКВД по Калининской области. Он подчинялся по своей общественной линии. Я также хочу дополнить, что корреспондент газеты мог увидеть систему калориферного отопления, здание отапливалось именно этой системой. Аустранять там какие-то тайные камеры для того, чтобы подслушивать или еще что-то, это просто я считаю мелочью. Это досухой домысел самого журналиста, который в этой газете написал. И еще об орудиях пытки. Я шесть с лишним лет проработал там, от меня не было там никаких секретов и основной задачей я считал навести там порядок, восстановить законность и прочее . Я не мог не знать об орудиях пыток, если бы они там были. Не было там никак орудий пыток. О размерах рва, я тут размахнулся очень широко. Рвы были метров 8-10 в диаметре т.е. яма должна была достигать глубины 10 метров, бы занести там 250 человек, или как это было в первом случае 300 человек. Должность Семенова я назвал неправильно по ошибке. В действительности он был переведен на должность первого заместителя заведующего

отделом ЦК

А. Семенов

Семенов



192

ПОМЕТКА ДСП СНЯТА
РЕШЕНИЕ МКК №424-РС
07.05.2010

101

И еще один вопрос к Вам: Вам предъявляются списки на отправку польских военнопленных из Осташковского лагеря НКВД в распоряжение Калининского УНКВД. Это дело, том 10, здесь 67 списков, эти списки, по которым отправлялись польские военнопленные Из Осташковского лагеря в Калининское УНКВД для расстрела в среднем по 100 человек, а всего на 6.287 человек, в период с 1 апреля по 19 мая 1940 г., а также отчеты начальников конвоев за этот же период об этапировании военнопленных из Осташково в Калинин. Можем ли мы на основании этих списков с учетом того, здесь указано когда, сколько перевезено военнопленных и сколько было вагонов, сказать, что например 494 военнопленных были расстреляны именно 6 апреля 1940 г.

Ответ: этого сказать нельзя, т.к. больше 300 человек в день не расстреливалось. И это был единственный случай, допустили тут просчет. Это нужно было делать в условиях темноты, ночь была уже короткой, потом стали уже делать, расстреливать в течение ночи по 250 человек.

Вопрос: Поясните, если известно, что всего было расстреляно 6.287 человек и всего было расстреляно по 250 человек в сутки, сколько всего примерно рвов было, где хоронили трупы расстрелянных?

Ответ: Тут арифметика простая. Разделите каждую тысячу на 4, получите 24-25 ям. Но это примерная цифра. Я себя не считаю участником этого и категорически отвергаю это дело. Было принято расстреливать и хоронить по 250 человек, могли быть отклонения, но только в сторону уменьшения потому, что дни становились все короче.

Вопрос последний: Из Ваших показаний видно, что Ваши подчиненные - водители, работники комендатуры, надзиратели и отдельные следователи участвовали в операции по расстрелу польских военнопленных. Кроме того, Вы сами рассказали о спасении одного военнопленного, которому участвовать в операции. Не отдавали ли Вы или кто-либо из Ваших подчиненных какой-либо приказ об участии в этой акции и каково было содержание приказа?

ОТВЕТ: Решительно не отдавал никакого приказа. Хотя они были моими подчиненными, но тут действовал мой первый заместитель Павлов. Он



[Handwritten signatures and initials]

129
ПОКАЗАНИЯ Д.С. ТОКАРЕВА

183

162

все это организовал при помощи Борисова другого заместителя.

Все у меня нет больше вопросов. У Вас есть еще какие-нибудь дополнения, поправки, изменения. Вот я все пытался попомнить, сколько же всего было расстреляно. Ваша цифра не совпадает с той цифрой, которая запомнилась мне, всего там было расстреляно 6.295 человек плюс один это бандит.

Других изменений и поправок у меня нет, все записано правильно.

На этом допрос с применением видеозаписи был окончен, у участника следственного действия никаких дополнений не возникло.

К протоколу прилагается схема выполненная следователем со слов свидетеля Тохарева Д.С.

Протокол следователем прочитан вслух всем участникам следственного действия. Все записано правильно, дополнений и поправок не имеем.

Д.С. Тохарев

Прочитав все еще раз, вношу еще одно уточнение. Цифра расстрелянных 6.295 польских военнопленных мне стала известна уже после проведения операции, со слов моего первого заместителя Павлова. Он сказал, что я т.е. Павлов делал пометки и точное количество расстрелянных 6.295 военнопленных. Я уверен, что не ошибаюсь в этом количестве и именно эту цифру назвал Павлов. Других дополнений не имею.

Д.С. Тохарев *Н.В.И.*
Дополнил: т.к. не *В.С.*



КОНИЯ ВЕРНА
НАЧАЛЬНИК КАНЦЕЛЯРИИ
Г В И
ПОМОЩНИК ВОДИТЕЛИ
С.А. ЛОНОШАРЕВ
12-08.2010

130

194

Схема - 20-

и действующий договор свидетеля Токарева Д.С.
внутренний двор УНКВД К.О. в районе
зданий подчиненных

163

ПОМЕТА ДСП СНЯТА
РЕШЕНИЕ МВК №424-РС
ОТ 07.05.2010

ул. Советская

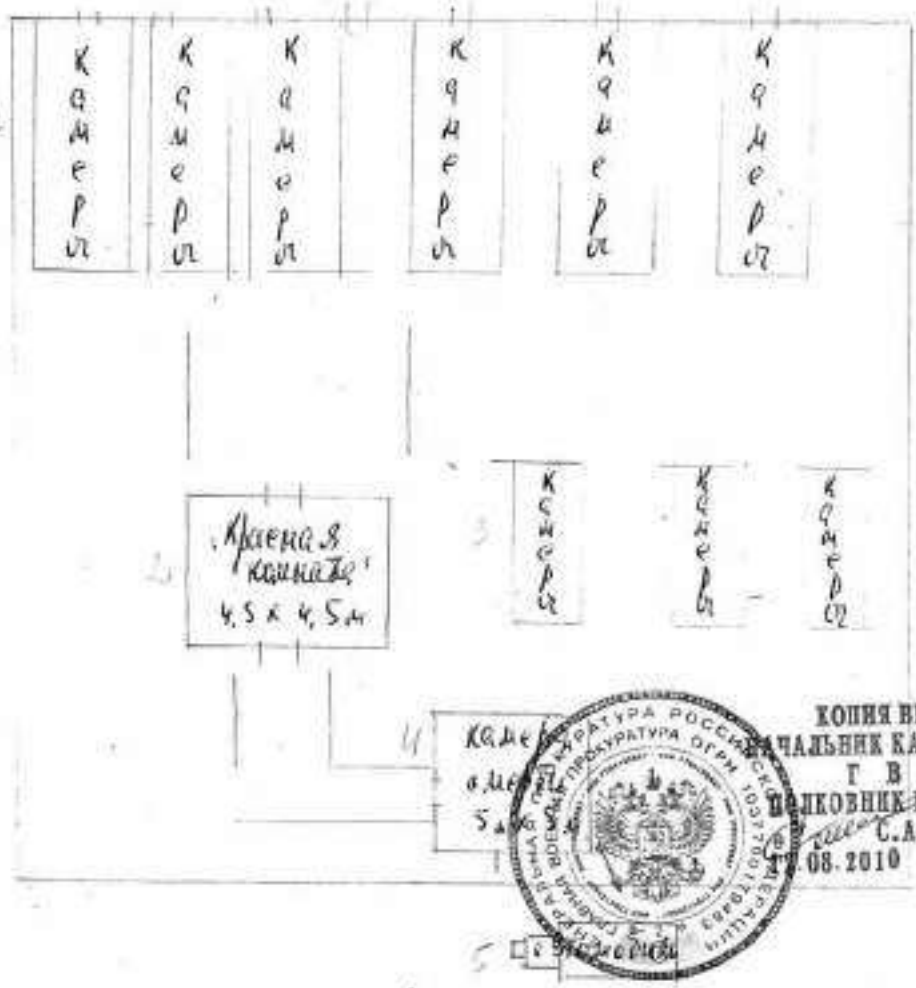

КОПИЯ ВЕРНА
НАЧАЛЬНИК КАНЦЕЛЯРИИ
Г В П
ВОЛКОВНИК ЮСТИЦИИ
С.А. ПОНОМАРЕВ
08.2010

внутренний двор УНКВД К.О.
в районе

свидетель Токарев Д.С.

Специальный агент Зотов

военный прокурор 2 отдела управления ГВП.
подполковник милиции
А.Ю. Волков



МАТЕРИАЛЫ ЭКСГУМАЦИИ, ПРОВЕДЕННОЙ БЛИЗ МЕДНОГО В АВГУСТЕ 1991 г. СОВЕТСКОЙ ГЛАВНОЙ ВОЕННОЙ ПРОКУРАТУРОЙ

Работы в раскопе № 1 (фото А. Памятных)



Протокол эксгумации 15-29 августа 1991 г.

ПРОТОКОЛ ЭКСГУМАЦИИ

134

15 - 29 августа 1991 г.

н.п.Медное
Тверской области

Старший военный прокурор отдела Управления надзора Главной военной прокуратуры (ГВП) ТРЕТЕЦКИЙ Александр Владимирович с участием:

- заместителя Главного военного прокурора генерал-майора юстиции ФРОЛОВА Вячеслава Сергеевича;
- врио начальника Управления надзора Главной военной прокуратуры генерал-майора юстиции КУПЕЦ Владимира Ивановича;
- помощника Главного военного прокурора-начальника I-го отдела Управления надзора полковника юстиции АНИСИМОВА Николая Леонидовича;
- военного прокурора 2-го отдела Управления надзора ГВП подполковника юстиции ЯБЛОКОВА Анатолия Юрьевича;
- военного прокурора 2-го отдела Управления надзора ГВП подполковника юстиции ГРАЧЕНОВА Владимира Михайловича;
- военного прокурора 3-го отдела Управления надзора ГВП майора юстиции ШАЛАМАЕВА Сергея Владимировича;
- начальника следственного отделения Управления КГБ СССР по Тверской области майора юстиции ТУРКЕВИЧА Александра Борисовича;
- следователя следственного отделения Управления КГБ СССР по Тверской области капитана юстиции КРИВОВА Евгения Николаевича;
- следователя следственного отделения Управления КГБ СССР по Тверской области старшего лейтенанта юстиции ПОПОВА Сергея Александровича, -

с соблюдением требований ст.ст.178, 179-180, 182 и 141 Уголовно процессуального кодекса (УПК) РСФСР в целях проверки собранных материалов и уточнения показаний свидетелей о расстрелянных в апреле-мае 1940 года в УНКВД по Калининской области польских военнопленных, полицейских и других польских граждан, находившихся до отправки в указанное управление НКВД в Осташковском лагере военнопленных (остров Столбный на озере Селигер, монастырь Нилова Пустынь), на месте массовых захоронений всех этих

поляков - территории дачного поселка УЖБ по Тверской области и УВД Тверского облисполкома, расположенного в 2-х километрах от населенного пункта Медное Калининского района Тверской области вблизи левого берега реки Тверца, протекающей с запада на восток, при непосредственном материально-техническом оснащении личным составом войсковых подразделений Московского военного округа под руководством заместителя Командующего войсками этого округа по Гражданской обороне генерал-майора РЫБАКОВА Юрия Владимировича, командира сводных подразделений подполковника ПОЛИНЦОВА Виктора Васильевича, а также представителя Генерального штаба Вооруженных Сил СССР полковника ШУМЕЙКО Юрия Ивановича, назначенного Первым заместителем Министра обороны СССР для координации деятельности прокуроров, следователей, специалистов и подразделений Министерства обороны СССР, в рамках расследования настоящего уголовного дела № 159 по факту расстрела 15-ти тысяч польских военнослужащих, полицейских, кристов, священнослужителей и других польских граждан, произвел следственное действие - эксгумацию.

Непосредственно в ходе эксгумационных работ предусматривалось проведение:

- вскрышных работ в местах вероятных захоронений;
- обнаружение и извлечение останков трупов;
- обнаружение и извлечение предметов, частей польской военной полицейской и другой атрибутики, обмундирования и одежды.

При производстве эксгумации, а также всех действиях, проводимых прокурорско-следственными работниками, присутствовали понятые:

1. СОЛОВЬЕВ Василий Иванович, проживающий: г.Тверь, Тверской проспект, 15, кв.35.
2. Старший лейтенант МАШКИН Александр Алексеевич, офицер войсковой части 35758, прож.Московская область, Наро-Фоминский р-н, ул.Шибанкова, 6.
3. Старший лейтенант ЛЮБЕЦКИЙ Александр Владимирович, офицер войсковой части 20110, г.Тверь, инд.170029.
4. Лейтенант КОВАЛЕНКО Олег Валерьевич, офицер войсковой части 20110, г.Тверь, инд.170029.
5. Прапорщик САВЧЕНКОВ Александр Николаевич, военнослужащий в/ч 20110, г.Тверь, инд.170029, -

которым в соответствии со ст.135 УПК РСФСР разъясняется их право присутствовать при всех действиях прокуроров и следователей, делать заявления и замечания, подлежащие занесению в протокол, а также разъясняется их обязанность удостоверить факт, содержание и результаты действий, при производстве которых они присутствуют

За понятиями согласно ст.106 УПК РСФСР также сохраняется средний заработок по месту их работы.

При выполнении указанного следственного действия в соответствии со ст.133¹ УПК РСФСР принимают участие специалисты:

1. Старший судебно-медицинский эксперт Центральной судебно-медицинской лаборатории Министерства обороны СССР подполковник медицинской службы БЕЛЯЕВ Лев Валерьевич.

2. Старший врач-эксперт Центральной санитарно-эпидемиологической лаборатории Министерства обороны СССР подполковник медицинской службы МОИСЕЕВ Владимир Викторович.

3. Судебно-медицинский эксперт физико-технического отделения Тверского областного бюро судебно-медицинских экспертиз МИЗУНОВ Евгений Алексеевич, которым на основании ст.82 УПК РСФСР разъяснены их права и обязанности.

В ходе этого следственного действия участвуют и переводчики со знанием польского языка:

- полковник юстиции РАДЕВИЧ Степан Степанович;

- старший лейтенант ЛОГИНОВ Александр Михайлович, которым в соответствии со ст.57 УПК РСФСР разъяснены их права и обязанности.

Проводимые эксгумационные работы в соответствии со ст.141-1 УПК РСФСР фиксировались на видеопленку с помощью видеозаписывающей аппаратуры марки "Панасоник М7" специалистом Управления КГБ СССР по Тверской области майором ЗАВЬЯЛОВЫМ Геннадием Анатольевичем.

Одновременно следователями проводилась детальная узловая и обзорная фотосъемка обнаруженных останков и предметов и мест их извлечения.

В ходе проводимого следственного действия следователем также составлялась подробная схема мест раскопок.

Кроме советских прокурорско-следственных работников и специалистов в производстве эксгумации приняли участие представители правоохранительных органов, специалисты и историки Республики Польша в составе:

1. Заместителя Генерального прокурора СНЕЖКО Стефана.
2. Прокурора Министерства юстиции МЕЛЕЦКОГО Збигнева.
3. Прокурора отдела Главной военной прокуратуры полковника юстиции ТОМАШЕВСКОГО Пшемьслава.
4. Судебно-медицинского эксперта ИОНДРО Романа, доцента, доктора наук факультета судебной медицины в г. Люблине.
5. Судебно-медицинского эксперта БАРАН Эразма, доктора наук, адъюнкта кафедры и факультета судебной медицины в г. Кракове, специалиста высшего класса.
6. Антрополога МЛОДЗЕЕВСКОГО Бронислава, профессора, директора института полицейских наук при Высшей полицейской школе.
7. Археолога доцента ГЛОСЕК Марьяна, Польская Академия Наук.
8. Криминалиста-фотографа ЗАЛЕНСКОГО Александра, специалиста Центральной криминалистической лаборатории полиции.
9. Криминалиста, магистра-инженера Центральной криминалистической лаборатории полиции РОСЯК Ярослава.
10. Эксперта-фалериста по знакам различия, обмундирования, медалям и т.д. САВИЦКОГО Здислава.
11. Историка ТУХОЛЬСКОГО Енджея.
12. Представителя Польского Красного Креста документалиста РЕЙФ Эльжбеты.

По согласованию с правоохранительными органами Республики Польша, послом Польши в СССР ЧОСЬКОМ Станиславом, их Генеральным консулом ЖУРАВСКИМ Михалом, на протяжении следственного действия постоянно работает киносъёмочная группа в составе:

1. ГЕМБСКОГО Юзефа - режиссера киностудии "Хроника".
2. ГРОДЗКОГО Вольдемара - кинооператора студии документальных и короткометражных фильмов.
3. СНОК Ежи - ассистента оператора студии документальных и короткометражных фильмов, а также заместитель главного редактора ежемесячника "Палестра", адвокат МИККЕ Станислав.

Постоянную советскую прессгруппу возглавляют:

1. ЦВЕТКОВ Геннадий Петрович, сотрудник группы общественных связей УНГБ СССР по Тверской области, депутат Заволжского районного совета народных депутатов г.Твери.

2. ШАРКОВ Юрий Алексеевич, заведующий отделом газеты "Тверские ведомости", депутат Тверского областного совета народных депутатов.

При эксгумации присутствуют:

1. ГЛУШКОВ Сергей Владленович - член Тверского отделения общества "Мемориал", депутат Тверского областного совета народных депутатов.

2. ПАМЯТНЫХ Алексей Алексеевич - старший научный сотрудник Института астрономии Академии наук СССР, член польской секции Всесоюзного историко-просветительского общества "Мемориал".

Производство эксгумационных работ начато 15 августа 1991 года в 10 час. 07 мин. при естественном дневном освещении, пасмурной погоде, в ходе которых установлено:

Осмотренный ранее (см. протокол осмотра от 4 марта 1991 г., т.21, л.д.109-118) дачный поселок УНГБ по Тверской области и УВД Тверского облисполкома представляет собой огороженную металлическим сетчатым забором местность, которая пролегает по левой стороне реки Тверца и размещена в 2-х километрах от населенного пункта Медное Тверской области.

По длине дачный поселок равен 400 метрам и располагается с запада на восток (если рассматривать со стороны деревни Ямок в сторону н.п.Медное), а по ширине 300 метров с юга на север. Сама река Тверца, протекающая с запада на восток, параллельно длине осматриваемого поселка, находится от его ограждения в южной стороне на расстоянии 200 метров.

Деревня Ямок, путь с которой соединен автомобильной дорогой отходящей от н.п.Медное, в т.ч. и через пролегающий над рекой Тверцой мост, находится от названного дачного поселка в северной стороне на расстоянии 600-700 метров. К самому дачному поселку пролегают две подъездные неширокие асфальтированные дороги. Одна - с западной стороны, если ехать со стороны дер.Ямок, а вторая - с восточной стороны, если выехать из Медного, пересечь

мост через реку Тверца и повернуть сразу же за мостом в районе деревни Слобода налево.

Обе вышеназванные дороги сливаются в одну, пролегающую вдоль длины дачного поселка, дорогу, которая служит как для проезда автотранспорта, так и для движения пешком.

Вся территория дачного поселка покрыта лесным массивом, в основном высокими сосновыми и другими лиственными деревьями, в частности, березой.

С южной стороны пролегающей вдоль дачного поселка дороги и вдоль ее размещено 13 небольших одноэтажных панельных дачных строений. Между 2-м и 3-м строением установлен одноэтажный деревянный жилой дом, в котором проживает комендант осматриваемого поселка.

Вдоль южной стороны поселка расположены и др. строения, хозяйские (баня, душевая), а также строящееся деревянное здание гостиницы.

В северной стороне от продольной дороги дачного поселка расположены три дачные строения УВД области, они размещены от середины поселка и ближе к западной стороне забора этого дачного поселка.

Противоположный участок территории дачного поселка, т.е. — это северо-восточная часть, примерной площадью 200 x 150-160 метров, является незастроенной, поросшей сосновыми деревьями и имеющая холмистую поверхность, покрытую различным кустарником.

Часть дачного поселка — участок, где производятся в ходе экзюмации вскрышные работы, выглядит в виде неправильной формы многоугольника, стороны которого составляют с южной стороны 120 метров, западной стороны 120 метров, северной стороны 57 метров, северо-восточной стороны 108 метров и восточной стороны 36 метров.

Обозначенный исследуемый участок по всему периметру огражден металлическим сетчатым забором. Металлическая сетка секционно укреплена между опорами в общем количестве 146 шт. высотой по 2 метра каждая, расстояние между опорами составляет по 3 метра. В этом ограждении с южной стороны имеется 40 опор, с западной стороны — 40 опор, с северной стороны 17 опор, с северо-восточ-

ной - 36 и восточной 12 опор. Входные ворота участка находятся в его северо-восточной стороне между 117 и 116 опорами ограждения.

Поверхность грунта этой территории неровная, имеет множество небольших впадин, отдельных полей. Весь исследуемый участок состоит преимущественно из сосны различного диаметра от 10 до 35 см, высота отдельных деревьев достигает более 25 метров, а также имеются березы таких же размеров.

Как и лесистая местность дачного поселка, так и исследуемый участок, покрыт кустарником высотой примерно 1 метр.

Производство эксгумационных работ, вскрытие грунта начато на участке, находящемся на расстоянии 30,5 м от опоры № 54 южной стороны и в 29,7 м от опоры № 33 юго-западной стороны, а также в 36 метрах от опоры № 22 северо-западной стороны.

Этот участок в дальнейшем будет обозначаться как раскоп № I. Первоначально он был окаймлен черно-белым шнуром в квадрате 10 x 10 м. В 10 часов 33 минуты, после того как лопатками снят верхний травяной слой на глубину 20 см, при помощи бомбоискателя ОУМЛ и миноискателя ММБ убедились в отсутствии опасных находок на исследуемом участке. В 10 часов 39 минут экскаватором на базе трактора модели "Белорусь" приступили к выемке грунта и отрыли яму прямоугольной формы шириной 1,7 м и длиной 4 м, на данном этапе работ грунт песчаный, светло-желтого цвета, рыхлый, сухой.

В 11 часов 07 минут на глубине 0,9 м найдено два фрагмента истлевшего сукна темно-синего цвета, похожего на форменный костюм польских полицейских, а также брешь от мундира того же назначения, на которых имелись пластмассовые пуговицы. Рядом найден круговой кант и околыш от двух фуражек военного образца, фрагмент от скантованного металлом козырька фуражки, в истлевшем и подверженном коррозии состоянии. В 11 часов 13 минут на той же глубине и рядом с одеждой обнаружен фрагмент кости голени и другой неустановленной человеческой кости.

После этого по согласованному мнению специалистов и исследователей углубление раскопа приостановлено и ширина раскопа увеличена в северном направлении на общую длину 7 м. При увели-

чении глубины раскопа до 0,9 м найдены более десяти фрагментов одежды темно-синего цвета, истлевшей, размерами от 1 м х 0,4 м до 3 см х 4 см из грубого сукна. На этой одежде обнаружены две металлические, подверженные коррозии пуговицы, диаметром 3 см с выпуклым изображением орла. Специалисты пояснили, что найденные фрагменты одежды относятся к форменной одежде — пальто польских полицейских. На одном из пальто сохранился хлястик, также соответствующий по фасону форменному пальто польских полицейских размерами 21 см х 8 см, а также погон полицейского без знаков различия. В 11 часов 34 минуты на глубине 0,8 м начался слой глины светло-серого цвета, найден фрагмент резинового каблука размерами 9 см х 7 см х 1 см. В 11 часов 39 минут там же среди истлевших фрагментов одежды темно-синего цвета найдена металлическая, подверженная коррозии пуля, размерами 16,3 мм х 7,8 мм, похожая, по мнению специалистов, от патрона к револьверу системы "Наган". В это же время со дна раскопа пошел специфический гнилостный запах, который, по мнению специалистов, свидетельствует о близком захоронении.

В 11 часов 42 минуты по всей длине раскопа при помощи экскаватора достигнута глубина 1 метра, обнаружены фрагменты 3 человеческих костей, а также куски обуви черного цвета, истлевшей, кожаной. В этом месте грунт светло-желтого цвета с перелюбом темно-серого цвета.

В 11 часов 48 минут в раскопке найден правый кожаный ботинок черного цвета, истлевший, а рядом фрагмент ткани неправильной формы, стлевший, зеленого цвета, размерами 12 см х 4 см, фрагмент деревянной подошвы обуви, левый аналогичный первому ботинок. Оба ботинка составляют пару, военного польского образца, подбиты резиной с подковками. Там же найдены фрагменты материала темно-синего цвета, а также неопознанных человеческих костей.

В 11 часов 53 минуты при просеивании грунта в отвале раскопа обнаружен фрагмент черепа размерами 15 см х 10 см, с остатками волос, а рядом кости позвонка. Там же обнаружено небольшое количество сыпучего вещества белого цвета, похожего на хлорную известь.

В 12 часов 02 минуты при удлинении раскопа в северном направлении, на глубине 40 см обнаружен левый сапог черного цве-

та о торчащей из голенища человеческой кости, тут же найдены фрагменты одежды темно-синего цвета, истлевшей, похожей на мундир польского полицейского. После этого с той же глубины последовательно поднимались: фрагмент еще одной кости ноги в портянке, фрагмент сапога, фрагменты мундира польского полицейского, внутри которого лежали в анатомически правильном порядке ребра и другие человеческие кости. По согласованию со специалистами было решено в дальнейшем, после обнаружения в раскопе человеческих останков, сразу прекращать выемку грунта с помощью ковша экскаватора и в целях сохранности останков дальнейшую разработку проводить саперными лопатами и при этом были последовательно найдены полуистлевший левый ботинок, большое количество различных человеческих костей и истлевшей одежды темно-синего цвета. В это же время экскаватор продолжал удлинять раскоп в северном направлении на глубину 30-40 см и при этом в 12 часов 14 минут найден фрагмент большой берцовой кости. В 12 часов 29 минут на глубине 1 метр ковшом экскаватора подняты фрагменты одежды и человеческих костей, на дне раскопа появилась вода, найден фрагмент брэк из сукна темно-синего цвета по фасону и фактуре материала, похожего на полицейские форменные брэки. Размеры этого фрагмента брэк 40 см x 15 см, внутри обнаружена человеческая кость, там же найдено много других фрагментов такого же материала, а также мелких человеческих костей.

В 12 часов 42 минуты в очередном извлеченном ковшом экскаватора грунте при просеивании обнаружены фрагменты польского полицейского мундира из материала описанного ранее, на котором имелись металлические пуговицы, подвергшиеся коррозии, с выпуклым изображением орла с короной. Внутри, застегнутого на все пуговицы мундира найдены ребра и другие человеческие кости, там же поднята резиновая подошва.

В 12 часов 54 минуты ковшом экскаватора подняты на поверхность многочисленные истлевшие фрагменты мундира польского полицейского с тремя металлическими пуговицами с изображением орла в короне. Через две минуты ковшом экскаватора снова поднято большое количество такой же одежды с большим количеством длинных человеческих костей. После подъема очередного ковша с грунтом в 13 часов в нем также найдено большое количество фрагментов одежды и человеческих костей, две тазовые кости, а также

маленькая пуговица от полицейского мундира диаметром 1,5 см с изображением орла в короне, а также салфетка льняная с неразборчивой монограммой размерами 1,5 x 40 см.

В 13 часов 15 минут в проведении следственного действия объявлен обеденный перерыв.

Проведение следственного действия возобновлено после обеда в 15 часов 37 минут. В ходе просеивания грунта найдены 2 черепа, фрагменты обмундирования полицейского образца, пара истлевших сапог, большое количество человеческих костей.

В 16 часов 19 минут на глубине 1,5 м обнаружен фрагмент очередного черепа, а также кожаный портсигар черного цвета с тиснением в форме головы лошади, металлические, подверженные коррозии пуля и гильза калибра 7,65 мм, по мнению специалиста, принадлежащие к патрону от пистолета системы "Вальтер".

На этой же глубине с помощью экскаватора в 16 часов 31 мин. поднят фрагмент черепа с остатками волос в затылочной области которого обнаружено отверстие, похожее на входное огнестрельное пулевое повреждение. Кости лицевой области черепа отсутствуют. Рядом обнаружен второй фрагмент этого черепа, на который обратил внимание специалист Мёндро и при этом пояснил, что, по его мнению, на данном фрагменте черепа имеются повреждения, свидетельствующие о возможном приставлении штыка винтовки к затылку человека непосредственно перед расстрелом и в момент его. Там же обнаружены фрагменты форменной одежды польских полицейских, кусок кожаного истлевшего ремня, большое количество человеческих костей. При просеивании грунта, извлеченного экскаватором в 16 час. 41 минуту, найдена поврежденная верхняя челюсть, с левой стороны которой имеется коронка из металла желтого цвета, похожего на золото, поднято также большое количество человеческих костей, фрагментов кожаной истлевшей обуви, проржавевшая консервная банка.

По согласованию со специалистами южная часть раскопа № I в дальнейшем будет обозначаться как сектор А, а северная часть этого же раскопа как сектор В раскопа I, на чертах будет ставиться соответствующая сектору раскопа буква.

В 16 часов 46 минут при углублении сектора В на глубину 1 метр найден череп, в котором отсутствуют кости лицевой области

В 16 часов 47 минут там же найден фрагмент очередного черепа. В 16 часов 48 минут из сектора В извлечен ковшем экскаватора расфрагментированный на части человеческий череп, на котором сохранились остатки волос. Там же найдено большое количество различных человеческих костей, фрагментов темно-синего цвета одежды польских полицейских, среди которых застегнутые воротники от мундиров с нашитыми пуговицами, 4 пуговицы металлические, подверженные коррозии с изображением орла в короне.

В 16 часов 52 минуты в секторе В ковшем экскаватора поднят расфрагментированный на части человеческий череп, девятый по счету за все время раскопок. В нижней челюсти этого черепа имеется 2 коронки из металла желтого цвета, а в верхней челюсти 3 коронки из металла желтого цвета, похожего на золото, подняты также ключицы, ребра и другие человеческие кости.

В 16 часов 59 минут там же обнаружен человеческий череп, целый, в затылочной области которого имеется круглое отверстие, похожее на входное огнестрельное пулевое повреждение, в лобной области черепа имеется второе отверстие, похожее на выходящее огнестрельное пулевое отверстие. Рядом найдена пуговица металлическая, подверженная коррозии, диаметром 3 см, с выпуклым изображением орла в короне, от польского полицейского мундира.

При дальнейшем удлинении раскопа в северном направлении в 17 часов 05 минут обнаружена нижняя челюсть, много длинных человеческих костей, ботинок, фрагмент погона с маленькой пуговицей. Там же, в 17 часов 07 минут найден предмет овальной формы из цветного металла диаметром 5,5 см, который оказался олушебным полицейским знаком № 1044 с надписью на польском языке "Государственная полиция" *...PANSIENOWA POLICJA...* На обратной стороне знака имеется штифт такой же формы и размеров. Там же в 17 часов 09 минут найден череп без костей лицевой области. Рядом обнаружен воинский набор, состоящий из вилки, ложки и ножа.

В 17 часов 22 минуты в секторе А на глубине 1 метра обнаружено в земле 5 человеческих черепов, лежащих рядом, которые решено сначала окопать со всех сторон и только после уяснения и фиксации с помощью видеокамеры положения, в котором обнаружены черепа и другие человеческие кости, а также фрагменты одежды, осуществить их подъем. В 17 часов 27 минут там же при подъеме большеберцовой кости установлено, что она покрыта сохра-

нижнейшей глубинными мышцами бедра белого цвета с розовым оттенком и покрыта веществом светлого цвета — жировоском. После того, как зафиксировано положение черепов в секторе А, приступили к их подъему. В 17 часов 31 минуту извлечен череп целый, в левой височной области которого обнаружено отверстие округлой формы, похожее на выходное пулевое отверстие. В 17 часов 32 минуты извлечен из сектора А расфрагментированный на части череп, а следом еще один человеческий череп, целый. В 17 часов 33 минуты извлечен череп, также целый, далее в 17 часов 34 минуты поднят череп целый, т.е. последний из пяти обнаруженных в секторе А практически в одном месте черепов. В секторе А много грунтовых вод, все извлеченные черепа нуждаются в промывке и чистке и поэтому ответить на вопрос, имеются ли на них повреждения, похожие на огнестрельные, можно будет только после тщательного их исследования специалистами. Кроме черепов в этом же месте найдены и подняты на поверхность большое количество человеческих костей, фрагменты обмундирования польских полицейских, среди которых пола польского полицейского мундира, застегнутого на все пуговицы, металлическая алюминиевая ложка, кусок газеты на русском языке. Там же в 17 часов 53 минуты найден еще один погон от польского полицейского мундира. На погоне имелась маленькая пуговица с орлом в короне диаметром 1 см, размеры погона 15 см х 5 см, но знаков различия на погоне нет. В 17 часов 55 минут в секторе А обнаружен расколовшийся на фрагменты череп, а в 17 часов 56 минут рядом найден фрагмент очередного черепа. В 18 часов 04 минуты оттуда подняты фрагменты верхней челюсти из 6 зубов, из которых 4 из желтого металла, похожего на золото, а также целая нижняя челюсть, на которой 2 коронки из блестящего желтого металла, похожего на золото, а также череп, к которому подошли ранее найденные челюсти. Тут же найдена еще одна нижняя челюсти. Тут же найдена еще одна нижняя челюсть с 3 коронками из металла желтого цвета, похожего на золото. Эта челюсть подошла к предыдущему черепу. Рядом с черепами найдено пальто полицейского образца, заполненное человеческими костями, которое также поднято на поверхность и, как и все поднятые в этот день предметы и человеческие останки, передано специалистам для дальнейшего исследования. При просеивании грунта, извлеченного экскаватором, найден череп с двумя коронками из металла белого цвета.

В 18 часов 13 минут в секторе А в воде на глубине 20 см и на общей глубине раскола в этом месте 1,7 м найден расфрагментированный череп. На воде видно появление пузырьков, что свидетельствует о выделении газа, чувствуется сильный гнилостный запах.

В 18 часов 18 минут в следственном действии объявлен перерыв для отдыха до следующего дня.

16 августа 1991 года, в пятницу, в 9 часов 15 минут проведение эксгумации возобновлено. Замеры глубины показали, что в секторе А достигнута глубина 1,7 м, а в секторе В в отдельных местах глубина 1,2 м. В связи с тем, что в секторе А появилось много воды в дальнейшем решено сделать в этом секторе дренажную систему, чтобы перегнать воду в южный угол сектора, где не обнаружено человеческих останков и после осушения сектора А продолжить его углубление. В это же время в секторе В продолжили выемку грунта в северном направлении как с помощью экскаватора, а также с помощью лопат вручную. При этом в секторе В новым экскаватором поднято сразу два расфрагментированных черепа с остатками волос черного цвета, в этом же месте на дне раскола найдено большое количество человеческих костей, фрагментов офицерских сапог, форменной одежды, польских полицейских темно-синего цвета.

В 9 часов 25 минут в секторе В откопан человеческий череп, распавшийся на фрагменты, внутри черепа найдено вещество мозга темно-серого цвета, имеются зубные коронки из металла желтого цвета, похожего на золото, но в связи с тем, что череп при обнаружении завернут в форменное пальто польских полицейских решено не разворачивая его отдать череп с пальто на исследование специалистам.

В 9 часов 26 минут там же экскаватором поднят череп, разбитый на фрагменты, а рядом голенище офицерского сапога с торчащей из него костью голени. В 9 часов 35 минут экскаватором поднято большое количество фрагментов форменной одежды польских полицейских, а также ткани зеленого цвета, похожей на форменный дождевик (плащ-палатку), там же рукав свитера темного цвета с костями локтевого сустава, 2 металлические пуговицы с изображе-

нием орла в короне. Все найденные кости и куски одежды пересыпаны порошком белого цвета, похожего на хлорную известь.

В 9 часов 40 минут при удлинении раскопа сектора В в северо-восточном направлении ковшом экскаватора поднят фрагмент черепа размерами 7 см x 4 см.

В центральной части сектора В найден череп без лицевых костей, с сохранившимися волосами черного цвета, а рядом воротник с петлицами и пуговицами от польского полицейского мундира. Там же в 9 часов 52 минуты обнаружен хорошо сохранившийся человеческий череп, целый, на котором имеется коронка из блестящего металла белого цвета и еще одна коронка из металла желтого цвета, похожего на золото.

В 9 часов 55 минут при осушении сектора А найдены верхняя и нижняя челюсти, а в 9 часов 58 минут там же найден погон полицейской формы с пуговицей и шпенским орлом, по мнению специалистов, шпенской полиции. Там же найден металлический знак серебристого цвета в форме ромба с лепестками, диаметром 45 мм. По мнению специалистов, это знак 5-го польского полка пехоты легиона.

В 10 часов 12 минут в секторе В в центре поднят череп без мелких костей лицевой области и зубов. В этом же месте найдено большое количество польских полицейских мундиров темно-синего цвета и обуви, которое на двух носилках извлечено из раскопа и направлено на исследование специалистам. Там же в 10 часов 29 минут найден череп без костей лицевой области. В 10 часов 31 минуту найден фрагмент двух фуражек полицейского образца с козырьками, а также металлическое окантовкой от козырьков. В 10 часов 33 минуты там же найден череп, с сохранившимися волосами темного цвета, завернутый в польскую форменную шинель полицейского образца. Этот череп найден на глубине 1,7 м в воде. В 11 часов с помощью экскаватора сектор В расширяется в западном и восточном направлении и при этом обнаруживаются 2 фрагмента черепа, с 2-мя коронками из желтого металла, человеческие кости, фрагменты обуви и одежды от полицейской формы. В 11 часов 40 минут чтобы не повредить человеческих останков работа экскаватора была остановлена и в дальнейшем разработка сектора В осуществлялась вручную, в секторе А в это время работы не проводились. В 11 ча-

сов 55 минут продолжали откачивать найденный в секторе В на глубине 1,7 м слой человеческих останков в жировоске, перемешанный с фрагментами одежды, который лежал единой плотной массой черного цвета во многих местах в воде.

В 12 часов 02 минуты в секторе В у западной стенки на глубине 1,7 м практически из воды поднят еще один череп без костей лицевой области, отдельно найдена нижняя челюсть этого черепа, синтетический протез и другие человеческие кости. В 12 часов 09 минут там же на той же глубине найден череп со сломанной нижней челюстью и 5 коронками из металла желтого цвета, похожего на золото.

В 12 часов 27 минут там же найден череп с поврежденной лицевой частью, с одной коронкой из металла желтого цвета, похожего на золото. Сразу обнаружено в лобной области черепа отверстие округлой формы, похожее на выходное огнестрельное повреждение.

В 12 часов 30 минут в центре сектора В на глубине 1 метра найден череп, который, по мнению специалистов, принадлежит покойному человеку, нижняя челюсть найдена отдельно. В затылочной области черепа имеется отверстие округлой формы, похожее на входное огнестрельное пулевое отверстие. По мнению специалистов, пуля вышла через глазное отверстие. После этого в связи с большим количеством воды в секторе В сделан отвод в южном направлении.

В 12 часов 47 минут в секторе В у западной стенки на глубине 1,7 м найдена деревянная коробочка пустая, которая по-видимому использовалась в качестве коротыгара. Там же извлекается и выносятся на носилках большое количество форменной одежды польских полицейских и обуви, а также человеческие кости.

В 12 часов 57 минут в секторе В у южной стенки на глубине 1,4 м найден расфрагментированный на части череп, деревянный мундштук витой, размерами 9 см x 1,5 см.

В 13 часов 04 минуты в проведении следственного действия объявлен обеденный перерыв.

В 15 часов 47 минут производство эксгумации возобновлено. В южной части сектора В на глубине 1,4 м выступила вода, из которой поднят деревянный мундштук черного цвета размерами 9 см x 2 см, нижняя челюсть. В это же время в этом же секторе у северной стенки раскопа найдены и подняты на поверхность на носилках

большое количество человеческих костей, фрагментов одежды и обуви. В 16 часов 15 минут в секторе В в северо-западной квадрате найден целый череп, на верхней челюсти которого 2 коронки из желтого металла, а на нижней челюсти 1 коронка из такого же металла, похожего на золото. В 16 часов 18 минут там же извлечен череп без костей лицевой области. В 16 часов 22 минуты там же найден еще один череп, в затылочной области которого обнаружено отверстие, похожее на входное огнестрельное повреждение. В 16 часов 27 минут там же найден очередной череп, завернутый в форменную шинель польских полицейских. В этом черепе имеется 6 коронок из металла желтого цвета, похожего на золото. В 16 часов 31 минуту у южной стенки сектора В найден деформированный череп.

В 16 часов 35 мин. там же найден череп, целый. В это же время у северной стенки сектора В извлекается правая нога с мягкими тканями в шпоровске, на ноге одет офицерский сапог, фрагмент мундира с пуговицами, большое количество одежды и обуви с костями.

По настоянию специалиста Моисеева В.В. в 16 часов 46 минут в связи с сильным гнилостным запахом в работе солдат на раскопе № I был объявлен перерыв и в дальнейшем до конца дня польские специалисты Баран, Мондро и Млодзеевский работали в раскопе самостоятельно.

В 16 часов 52 минуты в секторе В у западной стенки извлечен череп, целый, с 2-мя коронками из металла желтого цвета, похожего на золото. Там же в 16 часов 55 минут извлечен череп, целый. Рядом с черепами найдено и поднято на поверхность большое количество фрагментов одежды и обуви, человеческих костей, сложенная газета с русским текстом, футляр кожаный прямоугольной формы для фотографий или зеркала.

В 17 часов 02 минуты там же найден целый череп с 5 коронками из металла желтого цвета, похожего на золото, нижняя челюсть, а рядом погон полицейского без знаков различия. В 17.06 поднят там же целый человеческий череп, а в 17.11 очередной целый череп.

В 18 часов 02 минуты в проведении следственного действия объявлен перерыв до следующего дня.

В этот же день специалистами при исследовании поднятых на поверхность костных останков вместе с одеждой также найдены следующие предметы: погон шлюпочной полиции с орлом и пуговицей; воротник с петлицами и пуговицами от польского полицейского мундира; 2 деревянные подошвы к сапогам; очки в футляре; расческа в чехле; гребешок узкий; дождевик (плащ-палатка) "подгальнский"; шляпа с полями подгальнского стрелка со знаками различия капрала; советская монета достоинством 15 копеек, 1933 г.; полстенец; бранный ремень; зажигалка металлическая круглая; петлица от мундира старого типа с заклепками, отличающая передовика полиции.

17 августа 1991 года, в субботу, в 9 часов 08 минут производство следственного действия возобновлено. Раскоп I в секторе В расширяется в северном направлении с одновременным углублением западной части сектора. В 9 часов 10 минут экскаватором извлечены 2 черепа, целых, один из них с остатками волос.

В 9 часов 21 минуту ковшом экскаватора у северной стенки сектора В поднят человеческий череп и большое количество фрагментов обмундирования полицейских, обуви, человеческих костей.

В связи с большим количеством воды в секторе В вдоль западной стенки открыт канал в южном направлении, по которому перегоняют воду. Из воды и земли на дне раскопа торчат человеческие кости, фрагмент одежды и обуви представляющие собой плотную массу черного цвета, плотно склеившуюся между собой, в связи с чем приходится применять лом для отдираания отдельных кусков этой массы. В 9 часов 34 минуты у западной стенки сектора В найден череп, расфрагментированный на отдельные части, с глубины 1,8 м. В 9 часов 48 минут там же поднят деформированный череп, как бы сплюснутый с боков, рядом найдена шинель польского полицейского, внутри которой в анатомически правильном порядке и практически полном количестве обнаружены кости человеческого скелета. В том же месте найдены две нижние челюсти. В 9 часов 58 минут там же найден практически целый череп, с деформированными лицевыми костями, а рядом металлическая ложка, фрагменты обуви, человеческие кости. В 10 часов у северной стенки сектора В найдена пола шинели полицейского образца, на которой сохранилось четыре металлические пуговицы с орлом и короной, белого

цвета, диаметром 2 см, а рядом 2 копеечная монета 1930 года. В это же время при просеивании грунта в отвале найден целый череп с остатками волос, отдельно нижняя челюсть. Там же найден еще один череп с 9 коронками из металла желтого цвета, похожего на золото, завернутый в шинельное сукно. В 10 часов 22 минуты у западной стенки сектора В найден целый череп с остатками волос черного цвета. В 10 часов 29 минут там же, на глубине 1,9 м найден еще один целый череп с 1 коронкой из желтого металла, похожего на золото. В 10 часов 35 минут в отвале при просеивании найден череп с остатками волос, на нижней челюсти которого 1 коронка из металла желтого цвета, похожего на золото. В 10 часов 36 минут в секторе В, у западной его стенки, поднят череп, расфрагментированный на части, с 2 коронками из желтого металла, похожего на золото. Там же в 10 часов 40 минут поднята запонка из металла желтого цвета, похожего на золото, размерами 3 см x 2 см с надписью "15 СТ" и неразборчивый знак, похожий на отметку о пробе. В 10 часов 55 минут там же найден целый череп, отдельно от него нижняя челюсть. В это же время в отвале найдено еще 2 черепа, один завернут в ткань. С 11 часов 40 минут до 12 часов 01 минуты у северной стенки сектора В раскопа 1 найдено в земле еще 3 черепа, но они не извлекались и решено сначала их оканать и отложить эту работу до следующего рабочего дня. При этом в секторе В достигнута глубина 2,1 м. Извлекалось большое количество форменной польской одежды полицейских, обуви, человеческих костей.

В 13 часов в следственном действии объявлен перерыв до понедельника. В этот же день специалисты сообщили, что при исследовании поднятых из раскопа предметов одежды найдено следующее: воротник от шинели полицейского с отверстием, похожим на огнестрельное пулевое повреждение; цепочка из светлого металла, похожего на серебро, найденная за подкладкой фуражки полицейского образца; очки в картонном футляре; 10 погон полицейского образца, с пуговицами, с изображением орла в короне; кожаный кошелек без содержимого; портсигар; фрагменты двух расчесок; пуля револьверная; 1 алюминиевая ложка, шнур плетеный, фрагмент польской полевой фуражки военного образца с ремешком; фрагменты подтяжек; полотенце; кусок мыла в мешочке с завязками;

металлическая окантовка к козырькам двух фуражек полицейского образца.

152

Производство следственного действия возобновлено в понедельник, 19 августа 1991 года, в 8 часов 57 минут.

В 9 часов 31 минуту в секторе В найден полный мундир польского пограничника корпуса пограничной охраны (КОП). С 9 часов 38 минут до 9 часов 43 минут в секторе В у северной стенки поднято три черепа, целых. В последнем из этих черепов в затылке и в виске обнаружены два отверстия, похожие на входные огнестрельные пулевые повреждения. В 9 часов 45 минут там же найден целый череп, в верхней челюсти которого 1 коронка из металла желтого цвета, а в нижней челюсти 3 коронки из такого же металла, похожего на золото. В затылочной области черепа имеется отверстие округлой формы, похожее на входное огнестрельное пулевое повреждение. Там же найдены фрагменты двух фуражек полицейского образца, ботинок, голенище сапога с человеческой костью, фрагменты полицейского обмундирования, нижняя челюсть.

В 9 часов 53 минуты там же найден расфрагментированный череп с 8 коронками из металла желтого цвета, похожего на золото. В 9 часов 54 минуты и 9 часов 58 минут найдены два черепа целых газетный сверток размерами 10 см x 15 см, деревянная ложка, большое количество форменной одежды, обуви, человеческих костей.

В 10 часов 33 минуты рядовой Лутфулаев при просекивании грунта нашел золотую монету царской чеканки достоинством 5 рублей, 1899 г., с изображением царя Николая Второго.

В 11 часов 24 минуты в секторе В найдено обручальное кольцо из металла желтого цвета, похожего на золото, на котором имеется проба 585, диаметр 22 мм, ширина 5 мм, а также фуражка круглая полицейского образца с орлом специального образца для служащих польской государственной службы. Под орлом имеется круглый металлический знак со стилизованными буквами _____ обозначающими трехмундирную службу.

В 11 часов 35 минут найден там же фрагмент черепа.

Там же в 11 часов 38 минут найден расфрагментированный череп с 4 коронками из металла желтого цвета, похожего на золото

С 11 часов 40 минут до 12 часов 04 минут в секторе В найдено пять черепов, деформированных, два из которых завернуты в шинели полицейского образца.

В 12 часов 10 минут в секторе В найдено 4 коронки из желтого металла, похожего на золото, в том же месте, где были ранее подняты черепы. Там же найден зубной мост, с 6 коронками из такого же металла и еще 3 таких же коронки из металла, похожего на золото.

В секторе А на глубине 1,8 м обнаружены фрагменты человеческих костей черного цвета с краями, похожими на оплавленные под воздействием огня или высокой температуры, грунт в этом месте также похож на место, где ранее что-то жгли.

В 12 часов 27 минут в секторе В найдено два черепа целых.

В это же время в секторе А найден фрагмент мундира, в нагрудном кармане которого лежала исплеванная газета. В 12 часов 50 минут в секторе В найдены два сапога с костями голени. Кроме того, найдено большое количество фрагментов обмундирования польских полицейских, человеческих костей, других предметов, которые переданы специалистам для исследования.

В 12 часов 54 минуты в следственном действии объявлен перерыв для обеда.

Следственное действие возобновлено в этот же день в 15 часов 50 минут. Экскаватором раскоп I удлинен в восточном направлении и в дальнейшем это направление будет обозначаться как сектор С раскопа I. При этом найдена металлическая, подверженная коррозии крышка от консервной банки, с обозначением 1965 г. В это же время в секторе А найдены фрагменты 2 фуражек, ремешка от часов, 1 флакон от лекарства, стекла от очков, металлические пуговицы с изображением орла в короне.

В 16 часов 38 минут в квадрате В найден деформированный череп, в затылочной области которого имеется отверстие, похожее на входное огнестрельное повреждение, а в лобной области второе отверстие, похожее на выходное огнестрельное повреждение. В секторе А найдены фрагменты еще 2 фуражек полицейского образца.

В 16 часов 46 минут ковшем экскаватора из сектора В извлечен расфрагментированный на части череп, обмотанный в полицейскую шинель, на которой сохранились остатки волос, там же найдены очки. В 17 часов там же найден череп, обмотанный в такую же шинель, нижняя челюсть этого черепа найдена отдельно и в том же месте, где и череп. В 17 часов 03 минуты там же найден деформированный череп с 8 коронками из металла желтого цвета, похожего на золото.

В 17 часов 03 минуты до 17 часов 40 минут в секторе В найдены и подняты на поверхность четыре черепа, из них два целых, а два деформированных. В 17 часов 42 минуты там же найден еще один череп, протез верхней челюсти которого сделан из металла серебристого цвета. В это же время поднималось большое количество фрагментов мундиров полицейских, обуви и человеческих костей, которые передавались на исследование специалистам, при этом обнаружены следующие предметы: деревянная подошва к сапогу "англичка"; козырек от парадной фуражки полицейского образца; козырек от полевой фуражки полицейского образца; фрагменты подтяжек к брюкам; портсигар каменный, пустой, расческа сломанная длиной 7 см; мундштук деревянный; фрагмент ремня с пряжкой длиной 12 см; металлическая пряжка с надписью "Волхонга" WOLHONGA; 2 металлические ложки; обнаруженный в голенище сапога перочинный нож; деревянная ложка со сломанной ручкой; 3 свертка газетной бумаги с русским текстом; металлический футляр для спичечного коробка из светлого металла с надписью "Память о европейской войне 1914-1917", с обратной стороны украшенный орнаментом из листьев, скрепленных с якорем. На футляре латинским шрифтом представлены инициалы "AB"; футляр для очков, внутри которого поломанные очки; фрагмент портупей; фрагмент брючного ремня с пряжкой; трубка деревянная для курения с эбонитовым резным мундштуком, портсигар деревянный, расческа, фрагмент рукава "американского типа", застегнутый на 2 пуговицы; полотняные салфетки, две монетки, подверженные коррозии, которые не удалось распознать; расческа длиной 20 см; портсигар деревянный; ремень брючный, кожаный; пара кожаных перчаток; полотенце; овальный флакон с бурой жидкостью, имеющей острый запах; фуражка полицейского образца с орлом и знаками различия полицейского участвового; металлическая запонка к манжету рубашки; очки; бумажник без содержимого; кусок карандаша длиной 8 см; портсигар желтого цве

та, похожий на янтарный; бумажный ремень с пряжкой; мешочек-кисет с махоркой и неразборчивой надписью на русском языке; коробок со спичками; деревянная коробочка с остатками табака; фрагмент стекла от стакана, окрашенного в фиолетовый цвет.

20 августа 1991 года, во вторник, в 9 часов 15 минут производство эксгумации возобновлено.

В 9 часов 25 минут и в 9 часов 30 минут в секторе В найдены два целых черепа. В это же время в секторе А углубляется раскоп и при этом в 9 часов 32 минуты с глубины 1,5 м извлечен целый череп с тремя коронками из металла желтого цвета в нижней челюсти и 3 коронками из такого же металла, похожего на золото, в верхней челюсти. Извлекается большое количество костных останков в кировском светло-серого цвета. В 9 часов 43 минуты в секторе В извлечен целый череп.

В секторе А в 9 часов 52 минуты и в 9 часов 54 минуты с глубины 1,6 м подняты два черепа целых. В 10 часов 16 минут в секторе В найден фрагмент черепа и рядом кусок газеты с русским текстом. В 10 часов 24 минуты в секторе А извлечен целый череп с 1 коронкой из металла желтого цвета, похожего на золото. В 10 часов 24 минуты в секторе В найден расфрагментированный череп, с 8 коронками из металла желтого цвета, похожего на золото, там же найдена нижняя челюсть.

После этого с 11 часов 19 минут до 11 часов 33 минут в секторе В найдено четыре черепа деформированных, в последнем из этих черепов имеются 2 коронки из металла желтого цвета, похожего на золото.

В 11 часов 35 минут в секторе А найдена золотая монета царской чеканки 1898 г. достоинством 5 рублей, с изображением царя Николая Второго.

В 11 часов 40 минут в секторе В найден фрагмент черепа, с 5 коронками из металла желтого цвета, похожего на золото.

С 11 часов 41 минуты до 12 часов 07 минут в секторе В найдено 4 черепа, расфрагментированных, в последнем из которых имеются 3 коронки из металла желтого цвета, похожего на золото. В это же время в секторе В извлекались отдельные человеческие

кости и фрагменты одежды в кусках жировоска. В 12 часов 10 минут там же найден целый череп.

В 12 часов 20 минут в секторе В с помощью экскаватора продолжена выемка грунта в северо-западном направлении.

В 13 часов 10 минут в следственном действии объявлен перерыв для обеда.

Следственное действие возобновлено в 16 часов и сразу в южном углу сектора А извлечен целый череп. В это же время в секторе В производилась выемка грунта с помощью экскаватора и в 16.12 час. и 16.18 час. найдено в этом месте два целых черепа. Там же в 16 часов 19 минут из ковша экскаватора извлечено обручальное кольцо из металла желтого цвета, похожего на золото, со знаком пробы "333" и инициалами латинским прибитом "MB", датой 5.01.1919.

В 16 часов 30 минут из ковша экскаватора в секторе В извлекли целый череп с 5 коронками из металла желтого цвета, похожего на золото. С 16 часов 36 минут до 17 часов 25 минут из ковша экскаватора извлекались три черепа, причем первых два целых, а третий деформированный с коронкой из металла желтого цвета, похожего на золото, там же найдена еще одна нижняя челюсть с 1 коронкой из такого же металла. При просеивании грунта, извлеченного экскаватором, найдено: командировочное предписание с машиннописным текстом на имя Ройхера Лутцана от 11 сентября 1939 г., размерами 11 см x 7 см, дословный текст: UBAC SIE DO OSTRZESZONA Z POLICJI WOJEWODZTWA SLASKIEGO W KATOWICACH

Ройхер Лутцан числится в списке погибших в Осташковском лагере под номером 732. Также найден карманный молитвенник, в обложке черного цвета с тиснением крестом, размерами 5 см x 4 см, на польском языке; обрывок газеты "Пролетарская правда" от 2 апреля 1940 г. (орган Калининского горкома ВКП(б) и городского Совета депутатов трудящихся).

С 17 часов 46 минут до 18 часов в секторе В найдено еще три черепа, расфрагментированных на части, а также памятный знак пограничной охраны овальной формы, черного цвета, с большим орлом, размерами 5 см x 3,5 см, с надписью по-польски _____

STRĄŻY GRANICZNEJ - na miejscu STANISŁAW - ~~...~~
REJSIONO - WARSZAWA NIEŚCIE 41

Кроме того, извлекается большое количество фрагментов формы одежды польских полицейских, обуви, человеческих костей в кирзовске. При просеивании извлеченного экскаватором грунта и изучении извлеченных останков специалистами также в этот день найдены: поясной ремень "главный" с пряжкой и одной застывшей; погон с пуговицей и орлом полицейского образца; портсигар деревянный; портсигар эбонитовый; 2 катушки от ниток; фрагмент металлической ложки; очки в металлической оправе; мешочек с пачкой махки и куском мыла; металлическая окантовка козырька польской фуражки полицейского образца; кланан от кармана мундира с пуговицей и орлом полицейского образца; много пуговиц от польского обмундирования полицейского и военного образцов; 1 деревянная сандалия; фрагмент кожаной куртки; ремешок от польской фуражки полицейского образца; дождевик резиновый; мешочек с остатками мыла; 3 ложки металлические, одна из них из белого металла; портсигар деревянный; фрагмент ремешка от фуражки полицейского образца с "треничком"; ремешок от фуражки с пуговицей и орлом, полицейского образца; погон полицейского образца от дождевика; зажим от пенсне из металла желтого цвета, похожего на золото; зажим из металла желтого цвета, похожего на латунь, с орнаментом в виде парохода, под которым изображен якорь; кусок бумаги с типографским текстом и надписью латинским шрифтом HERBEMO; кожаный кошелек с множеством отделений, пустой, закрывающийся на застывку, под подкладкой которого обнаружен металлический крестик размерами 4 см x 2 см; кланан от кармана суконного пальто полицейского образца; металлическая, круглой формы коробочка с находящимся внутри презервативом; гребень эбонитовый; фуражка гражданского фасона "циклизтовка" с донышком, пристегиваемым на кнопках; деревянный чубук к курительной трубке без мундштука; фрагмент подтяжки с застывкой; фрагмент коробочки из белого металла; фрагмент околыша и ремешка от фуражки полицейского образца с пуговицей, с орлом; ремешок от фуражки полевой полицейского образца; фрагмент полевой куртки полицейского образца с карманом застегиваемым на пуговицу и рядом вертикально прикрепленных пуговиц, с орлом; деревянная подошва "апельсинка"; хорошо сохранившаяся рубашка вместе с мундиром полицейского образца, в кармане которого найдены листок от польского настенного календаря за

25 мая 1939 г., мешочек с пачкой плохо сохранившегося табака, левая нога без ручки длиной 12 см; полотняная рукавица с одним пальцем, матерчатый пояс, коробок со спичками, сверток бумаги, похожий на газету с неразборчивым текстом; деревянный мушкетер в форме курительной трубки, пара кожаных перчаток, металлическая окантовка от козырька фуражки полицейского образца; монета достоинством 3 копейки 1931 года; коробка из под спичек, деревянная ложка со сломанной ручкой; 2 записки-банки наряда на работы за подписью начальника лагеря Борисовец, другие данные отсутствуют.

В 13 часов 03 минуты в следственном действии объявлен перерыв до следующего дня.

21 августа 1991 года, в среду, в 9 часов 13 минут проведение следственного действия продолжено. При этом, с помощью экскаватор приступили к расширению раскопа I в секторе В в северо-западном направлении. В 9.24 час. и 9.25 час. в секторе В извлечено комсомольским экскаватором 2 черепа, целых, в последнем из которых 3 коронки из металла желтого цвета, похожего на золото. Грунт в этом месте темно-желтого цвета, а извлекаемые черепа, другие человеческие кости и фрагменты обмундирования полицейских - черного цвета. Все слилось за счет жировоска до такой степени, что приходится отдирать с помощью лома. С 9 часов 40 минут и до 12 часов 10 минут в секторе В найдено 11 черепов, из которых 6 целых, а остальные расфрагментированы на части, в последнем из найденных черепов, деформированном, в верхней челюсти 3 коронки из металла желтого цвета, похожего на золото. С 12 часов 16 минут и до 12 часов 50 минут в секторе В поднято еще 5 черепов, из которых четыре целых, а один деформирован. Польскими специалистами отмечена хорошая работа рядового Линника Василия. Одновременно с извлечением черепов в секторе В поднималось большое количество различных человеческих костей, обмундирования полицейских и других предметов, которые сразу трудно распознавались и поэтому передавались специалистам для изучения.

В 13 часов 05 минут в проведении следственного действия объявлен обеденный перерыв.

В 15 часов 52 минуты производство следственного действия возобновлено. В 16 часов в секторе В найден очередной череп с тремя коронками из металла белого цвета. В это время в секторе В в центре и северо-западном квадрате достигнута глубина от 1,7 м до 2 м и обнаружен очередной слой человеческих останков вперемешку с одеждой полицейского образца, воды и жижи черного цвета. Все это в кировоске представляет собой плотно оклевавшуюся массу, которую приходится разделять с помощью лома. После того как отдрывается очередной кусок такой массы черного цвета обнаруживается, что между кусками материал истлел до практически белого цвета.

В 16 часов 27 минут там же найдена деревянная коробочка размерами 11 см x 7 см x 2 см с надписью по-польски Останков-Селигер OSTANKOW - SELIGER. В 16 часов 32 минуты в северо-западном квадрате сектора В поднят очередной целый череп. Там же, в 16 часов 40 минут найден металлический овальной формы знак, подверженный коррозии, походный на инвентарный номер с надписью по-русски: "Т.К. УНКВД КО 5588 г.Останков", а рядом найден полшубок гражданского покроя на меховой подкладке. В это же время, там же найдено три сильно расфрагментированных черепа.

В 17 часов 10 минут там же найден бумажник округлой формы на тесемках, дающих возможность его скрытно подвешивать под ручкой, диаметром 10 см, в котором найдено удостоверение личности, на польском языке записано: SLABOLEPSZY WACEAN
Porterunkowy wojewodstwa slaskiego w Istebnej
i napis: "Stwierdza tożsamość osoby - komendant
porterunki" (proppis miezgotelny)
что в переводе означает: Слаболепши Вацлав участковый полиции Шленского воеводства в населенном пункте Истебна. Личность подтверждает комендант участка. Подпись."

С 17 часов 10 минут до 17 часов 48 минут найдено в секторе В пять целых черепов и один расфрагментированный (поднят последним). В этом последнем черепе 2 зубных протеза, верхний и нижний почти в полном комплекте, с 3 коронками из металла желтого цвета, похожего на золото. В предпоследнем из этих черепов, найденном в 17 часов 44 минуты обнаружено вещество темного-серого цвета, которое, по мнению специалистов, является остатком вещества голубого цвета.

В 17 часов 54 минуты поднят фрагмент очередного черепа с сохранившейся верхней челюстью, с 4 коронками из металла желтого цвета, похожего на золото. В 18 часов 02 минуты поднят в секторе В очередной расобратментированный череп с 3 коронками из металла желтого цвета, похожего на золото.

В 18 часов 03 минуты в производстве экзугумации объявлен перерыв до следующего дня.

У стола специалистов были предъявлены следующие предметы, найденные и исследованные специалистами в этот день: деревянная юрочка для табака, портсигар эбонитовый, множество польских пуговиц полицейского и военного образцов с изображением орла, металлическая окантовка от кодырька фуражки полицейского образца с пуговицей с изображением орла; фрагменты подтяжек к брюкам; расческа длиной 12 см; монета достоинством 15 копеек 1935 г.; нож самодельный с деревянной ручкой длиной 20 см; полотенце со штампом "4 ОР", что означает 4 дивизия пехоты; 3 пустых бумажника с надписью фабрика металлической галантереи в Сосновице; металлическая ложка; зеркальце размерами 4 см x 6 см; книжечка молитвенник- в кожаном переплете с золочеными краями страниц; два илленский орла; плетеный шнур; ремешок галантерейный с двумя прижимами; малая пуговица с изображением орла; фрагменты кожи, две карточки с орлом для государственных служащих, один из металла, похожего на бронзу, и второй из металла, похожего на латунь; пуля калибра 7,65 мм в медной оболочке со сплюсненной передней частью; столовая ложка с орнаментом из металла желтого цвета, похожего на латунь с надписью латинским шрифтом "GRA... KARSH"; куски курительной бумаги, обнаруженной в кармане извлеченного из раскопа мундира полицейского; перчатка кожаная черного цвета воротник от пальто полицейского образца с петлицей и пуговицей с изображением орла в короне; стеклянный флакон с резиновой пробкой; фрагменты майки и нескольких носовых платков; стеклянный флакон с жидкостью; четки с крестиком, 4 пуговицы с изображением орла; 2 мундштука деревянных с резьбой длиной 15 см; круглая металлическая коробочка с надписью "вазелин 35 коп."; носки, коробок со спичками; кожаные шнурки для обуви; фрагмент кланана от пармана с большой пуговицей и орлом и вырессованной пулей от

пистолета калибра 7,65 мм в бронированной оболочке; пилочка для ногтей в кожаном футляре длиной 10 см; два куска карандаша; деревянная табакерка; металлический медальон на шнурке; фрагмент брочного ремня с пряжкой длиной 50 см; столовая ложка; кусок карандаша с насаженным наконечником; курительная бумага; фрагмент зубной щетки; фрагмент полицейского свистка; ложка из металла желтого цвета, похожего на латунь; безрукавка гражданского покроа; кусок карандаша; нитки, намотанные на щепку; пять деревянных портсигаров; брочный ремень с пряжкой; стеклянный флакон с прозрачной жидкостью; портсигар, деформированная алюминиевая пробка с резьбой, половина круглого зеркала, лупа в латунной оправе; латунное устройство для заточки карандашей; банкнот бумажный достоинством 20 злотых, 1939 г.; четки, кожаное пальто с пуговицами с изображением орла; цепочка из светлого металла, похожего на серебро с изображением Богоматери Ченстоховской и надписью, прочесть которую не удалось; фрагмент бумаги с текстом на польском языке, начинающимся словами TATUSIA, в переводе означает пилочка; карманный календарик за 1940 год; два листка бумаги с надписью типографским латинским шрифтом IN BLANCO; войсковая книжка с видимым текстом на польском языке IMIONA ROZWIĄCZU MISIA - rolnik kelon?, банкноты достоинством 50 злотых - 6 штук; кожаный бумажник размерами 12 см x 20 см, пустой; записная книжка размерами 12 см x 18 см с кусочками бумаги в линейку; сличенные банкноты достоинством в 20 злотых; 5 банкнот достоинством 10 злотых; 2 почтовых марки погашенные с текстом "CZECHY A MORAWA PRAHA"; почтовый штемпель неразборчивый; лист бумаги (4 x 6 см) с рукописным текстом "FOŁTUM?" далее текст неразборчив; 10 свитков банкнот польских, сличенных и завернутых в одежду; металлическая коробка для табака "KAPITAN"; деревянный мундштук из двух составных частей; свиток газетной бумаги с русским текстом "27 марта 1940 г. "Известия"; фрагменты картонной упаковки для чая; листы бумаги с машинописным текстом: "DYSLOKACJA KOMEN I SŁUŻB WYJŚCIOWYCH OPŁOSRODKA CIĘCZYN DZIELNICA WSCHÓD I DZIELNICA ZACHÓD (Дислокация патрульных команд и служб ПВО центра Тешин, участки "Восток" и "Запад"); пенон в половинке футляра; мундштук; клочки документов с рукописным текстом, исполненным чернилами на польском языке: "SYN ZMARŁEC GOSPODARZA FRANCISZKA JANKOWSKIEGO WYZ-"

MANIA KATOLICKIEGO UCZESZCZAŁ DO SZKOŁY... 1907..
DO... UCZEŃ KLASY I... OBYCZAJE ODPOWIEDNIE... UCZES
SZCZAŁ DO SZKOŁY REGULARNIE"

(сын умершего хозяина Францишка Янковского католического вероисповедания посещал школу... 1907.... до ученик I класса.... поведение хорошее... посещал школу регулярно"; формуляр (20x15см озаглавленный печатным текстом "WYCIĄG Z METRYKI..."

ŚIESZYŃ, URODZONA BARBARA JANKOWSKA, OJCIEC JANI
JANKOWSKI - POLICJANT UR. 16.5.1900 woj.

POZNAŃSKIE - MATKA EMILIA JANKOWSKA UR. 28.6.1914..
 ...дата рождения: 31.10.1937, свид...выдано... 12.1937".

(выписка из свидетельства о рождении... Тешин, урожденная Барбара Янковская, отец Ян Янковский - полицейский, род.16.5.1900 воев. Познаньское - мать Эмилия Янковская род.28.6.1914 ... дата рождения 31.10.1937"; формуляр-свидетельство о рождении и крещении, выданное католической деезией в Тешине (текст неразборчив) видны слова "урожденная Барбара Янковская"; значительно поврежденный лист бумаги (60 x 30 см) с видимым текстом: JANKOWSKI JAN
UR. 16.05.1900 SYN FRANCISZKA i MARIANNY, woj.

KATOWICE" (Янковский Ян, род. 16.05.1900, сын Францишка и Марианны, воев.Катовице).

Следственное действие приостановлено до следующего дня в 18 часов 03 минуты. В раскопе I, в секторе В достигнута глубина от 2,1 до 2,15 м.

22 августа 1991 года, в четверг, в 9 часов 45 минут проведение экогумации возобновлено.

В связи с тем, что экскаватор сломался, разработка грунта в раскопе I, секторе В производится вручную с помощью лопат и лома.

С 10 часов 21 минуты до 11 часов 47 минут в секторе В раскопа I извлечены 7 человеческих черепов, из них 2 целых, а остальные пять расфрагментированы на части. В верхней челюсти последнего деформированного черепа имеется 5 коронок из металла желтого цвета, похожего на золото, рядом найдена металлическая цепочка.

В 11 часов 56 минут отсюда же поднят еще один расфрагментированный череп с 5 коронками из металла желтого цвета, похожего на золото. С 12 часов до 12 часов 28 минут найдено в секторе I

еще 5 человеческих черепов, четыре из которых целые, а два деформированы. В последнем из найденных черепов, деформированном найден мост с 4 зубами из металла желтого цвета, похожего на золото.

С 12 часов 40 минут до 12 часов 46 минут найдено в секторе В еще 4 деформированных черепа. С 12 часов 57 минут прибыл новый экскаватор и с этого момента с его помощью начали расширять сектор В в западном направлении.

В 13 часов 00 минут объявлен обеденный перерыв.

В 16 часов производство следственного действия возобновлено.

С 16 часов 17 минут до 17 часов 36 минут в секторе В раскопа I найдено 10 черепов и отдельно одна нижняя челюсть, а также I коронка из металла желтого цвета, похожего на золото. Из общего числа найденных черепов, семь оказалось целыми, а остальные деформированы.

С 17 часов 14 минут экскаватор перевели из сектора В в сектор А, где он приступил к расширению сектора в западном направлении.

В ходе извлечения черепов из сектора В также извлекалось большое количество человеческих костей, фрагментов одежды полицейского образца, обуви, другие предметы, которые передавались для их промывки и исследования специалистами. В конце рабочего дня специалисты сообщили, что в этот день также обнаружено: вестяной футляр с очками и куском копировального карандаша; парф длиной около 1,5 м; свиток тонкой ткани типа газовой; монета достоинством 15 коп., 1931 г.; металлическая ложка без черенка; зубная щетка; расческа (15 см); три осколка стекла от зеркала; изображение на меди (рингграф) Божьей матери с ребенком в восьмиугольной деревянной рамке (диаметр 10 см). Вокруг изображения имеется надпись: "MATKA BOSKA CZĘSTOCHOWSKA" (Божья мать Ченстоковская"; множество пуговиц военного и полицейского образца; деревянная подошва "апельска"; металлическая скантовка от козырька фуражки полицейского образца; гильза от патрона к револьверу кал. 7,65 мм; вестяная коробочка с надписью на русском языке "Вазелин"; застегивка от подтяжек к одежде с надписью "HERKULES"; пояс подполковника полиции с двумя звездочками и пуговицей с орлом; дамские перчатки (обнаружены в

кармане мундира полицейского; головки офицерских сапог полицейского образца; три сапога типа "саперки", которые носили как польские военнослужащие, так и полицейские; 2 польских монеты достоинством 20 грошей; советская монета достоинством 15 копеек; в гражданской куртке типа безрукавки обнаружены сложенные 4 почтовые открытки с погашенными марками почты СССР. На двух открытках имеется подающийся прочтению текст, исполненный чернилами. На открытке "А" имеется почтовый штампель "Станислав 25 января 1940", адресована Вискупу Марцину, сыну Яна в Осташков, Калининская область, почтовый ящик 36, отправитель - Вискуп Микалина, Западная Украина, д. Зосина Воля 142А. Открытка "Б": адресат и отправитель - те же, почтовый штампель - тот же, дата - 9 февраля 1940 г. Открытка "В": текст на адресной стороне неразборчив. На стороне для письма имеется исполненный чернилами текст на польском языке, начинающийся словами "KOCHANY TATUSIU" (Любимый папочка...). Открытка "Г": адресной стороной склеена с открыткой, обозначенной буквой "Б". На стороне для письма имеется исполненный чернилами текст на польском языке "KOCHANY TATUSIU! CO SŁYCHAC KOŁO TATKA, CZY TATO ZDROW" (Любимый папочка! Что слышно возле папи, здоров ли папа...)

При проверке оказалось, что согласно польского списка узников Осташковского лагеря на стр. 371 значится Вискуп Марцин - ст. стражник твердой службы, а в советском списке под номером 2619 значится Вискуп Марцин.

24. В кармане мундира полицейского образца обнаружен свиток бумаги (10 x 12 см), в котором имеется: лист бумаги (20x25 см) с хаотически написанным польским текстом, неразборчивым, из которого удалось прочитать слова: "HAROLD KROLL KUGELBERG ALEKSANDROWICE" (Гарольд Кроль Кугельберг. Александровице); лист бумаги (12 x 15 см), на котором имеется исполненный карандашом текст, начинающийся словом "MATKI..." (матери), внизу дата - 29.03.40 г.; лист бумаги с неразборчивым текстом, исполненный карандашом на польском языке. При осмотре удалось прочитать слова: "KSIĘŻYC... NA... KSIĘŻYC... WŁASKIEM" (Луна... на луне... блеском). Лист бумаги (10x8 см) с неразборчивым текстом исполненным карандашом на польском. Удалось прочитать слова "PŁYNIĘ" (Плывет); лист бумаги, написанный рукописным неразборчивым текстом. Удалось

прочитать дату "13 февраля 1940 г. и подпись" KATARZYNA (Катарина). Лист бумаги (15x20 см) с текстом на польском языке: "DATYN 25.02.1940 R. KOCHANY WŁADZIU LIST TWÓJ, KTÓRU OTRZYMAŁIŚMY ZROBIŁ DLA NAS WIELKA NIESPÓDZIANKĘ. BARDZO SIĘ CIESZYMY, ŻE JESTEŚ ZDROWY I ŻYWY..." ("Датынь 25.02.1940 г. Любимый Владик, письмо от тебя, которое мы получили, было для нас большой неожиданностью. Очень радуемся, что ты жив и здоров..." дальше текст неразборчивый). На обратной стороне листа прочитана подпись отправителя письма с текстом на польском языке "JAK MOŻESZ NAPISZ NAM COS WIĘCEJ O SOBIE, MY WSZYSCY ZDROWI POZDROWIENIE OD WSZYSTKICH... EŁA".

(Если можете напиши о себе побольше мы все здоровы привет от всех... Эля". Лист бумаги с печатным текстом на русском языке (8 x 12 см с заглавием "Талон", фамилию прочитать не удалось. Имеются почтовые штампы, на одном слова - "Осташков", на другом "Ковель" и дата 22.02.1940 г. Погон передовика польской государственной полиции с пуговицей с изображением орла образца 1920 г и цифрой "5" и вышитой окантовкой; пенсне (полностью); войсковой польский комплект из ложки, вилки и ножа; коробочка для крема (обувного); фрагмент внутренней обшивки фуражки (кожаная полоска от пота) с надписью на польском языке ELEGANT, HEAVE. ZACÓZ, 1880 (название фирмы с годом образования); жестяная коробочка для табака "KAPITAN"; пальто русского образца с пуговицами; овальный медальон из металла желтого цвета, похожего на золото с изображением Божьей матери Чанстковской, обратная сторона гладкая (без знака пробы); прямоугольно зеркальце (6x4 см); жестяная коробочка круглая диаметром 4 см с надписью на русском языке "Кольд крем" цена 65 коп.; документ с текстом "SWIADECTWO PAŃSTWOWEJ ODZNAKI SPORTOWEJ II STOPNIA" (Удостоверение к государственному спортивному знаку 2-й степени) на фамилию SŁABOLEPSZY WACŁAW № 1243 (Слаболепши Вацлав).

В 17 часов 45 минут в следственном действии объявлен перерыв для отдыха до следующего дня.

23 августа 1991 года, в пятницу, в 9 часов 10 минут производные эксгумационных работ продолжено. В восточном углу раскопа 1 обнаружена кирпичная кладка, которая уходит на глубину 1,2 м из

стандартного кирпича белого цвета, по виду силикатного, как видно из пояснений сотрудника УВД СССР по Тверской области, обследовавшего эту территорию, обнаруженное является частью туалета, который ранее стоял на этом месте.

С 9 часов 34 минут до 9 часов 41 минуты извлечено три черепа, два первых из которых деформированы, а последний целый и имеет в верхней челюсти 8 коронок из металла желтого цвета, похожего на золото.

С 9 часов 47 минут до 12 часов 44 минут в секторе В раскопа I найдено 16 человеческих черепов, из которых 8 целых и 8 расфрагментированных на части. В последнем из найденных черепов, деформированном, в верхней челюсти имеется 1 коронка из металла желтого цвета, похожего на золото. В это же время экскаватор работал в раскопе I на расширении в западном направлении сектора А. В восточном квадрате раскопа I - секторе С, около фрагмента туалета обнаружены и подняты на поверхность остатки человеческих костей и одежды полицейского образца.

В 12 часов 46 минут в секторе В, там же, где был найден последний череп, найден еще один череп с 11 коронками из металла желтого цвета, похожего на золото, на нижней челюсти. В 12.53 и 12.55 час. там же найдено еще два целых черепа.

В это же время, в южной части сектора А экскаватор ковшем выбросил два черепа, расфрагментированные на части, а в 13 часов 05 минут там же еще один целый череп.

В 13 часов 06 минут до 13 часов 23 минут в секторе В раскопа I извлечено еще три целых черепа.

В 13 часов 24 минуты в производстве эскапационных работ объявлен перерыв.

Следственное действие возобновлено в 15 часов.40 минут.

В 16 часов 45 минут в секторе В, в северо-западном квадрате найден череп, в нижней челюсти которого 4 коронки из металла желтого цвета, похожего на золото, в верхней челюсти тоже 4 коронки из такого же металла и кроме того найдена там же отдельная коронка из такого же металла, похожего на золото, а всего в одном месте 9 коронок из металла, похожего на золото. С 17 часов 10 минут до 17 часов 20 минут в секторе В найдено два черепа

целых, в последнем из которых 2 коронки из желтого металла, по-хожего на золото. Там же с 17 часов 45 минут до 18 часов 05 минут найдено еще шесть человеческих черепов, из которых пять целых, а один череп расфрагментирован.

В течение всего дня рядом с черепами находилось большое количество человеческих костей, предметов обмундирования польских полицейских и пограничников, обувь и другие вещи, которые отдавались в промывку и для исследования специалистам. В конце дня эти найденные вещи были разложены на отдельных столах и при этом было обнаружено следующее: брючный ремень с пряжкой (целый); носок; металлическая зажималка; шапка зимняя полицейского образца с наушниками и пуговицей с орлом; документы: два денежных перевода с названием на русском языке "талон"; фрагмент газеты с латинским шрифтом от 4 апреля 1940 г.; хорошо сохранившаяся "Воинская книжка" без фамилии; в рубрике "Воинская специальность" прочитана цифра "187"; фрагменты документа, похожего на "Воинскую книжку", прочитан печатный текст "Род службы", фамилия отсутствует; конверт, на котором имеются три почтовых штампа со словами "Калининская область", "RUSLAND" и с фрагментом фамилии "SZWAN (Шван...), отправлен из г.Катовице 4.03.1940 г. На конверте имеется фрагмент польского текста "NASZ KOCHANY DOBRY TATUSIU" с датой "24 января 1940 г."

Проверкой установлено, что в польском списке по Осташковскому лагерю значится SZWAN HENRYK, UR. 29.08.1898r. S. WIKTORA I FRANCISZKI (Шван Генрик, род. 29.08.1898 г., сын Виктора и Францишки, служащий государственной полиции из г.Катовице).

Зеркальце в форме подковы в деревянном футляре (ок. 12 см); кожаный кошелек в форме подковы, в котором находятся монеты СССР достоинством 6 копеек - 1930 г., 3 коп. - 1933 г., 2 коп. - 1936 г. (одна монета не идентифицирована). Деревянный портсигар; карандаш ремешок от фуражки полицейского образца с одной пуговицей с орлом; копчажок от авторучки с надписью "LONDON"; гребешок черный (12 см); портсигар из дерева ручной работы в форме ладони; ключ; кошелек с польской монетой достоинством 20 грошей и лезвием для бритья; сломанная деревянная ложка; множество больших и малых пуговиц военного образца с изображением орла; знак со стилизованным орлом и буквой "W"; кожаный бумажник, в котором находятся: конверт с адресом на русском языке, прочитан текст "Марцин Сдерский, сын Францишка, Осташков, Калининская область". Отправ-

тель Гелена Свицдерская. Почтовый штамп с текстом "KODZ -II" с датой 5.01.1940 г., адрес отправителя "KODZ UL. SERIELNIAKA 81".

Проверкой установлено, что в польском списке по Осташковскому лагерю значится Свицдерский Марцин, род. 22.09.1888 г., сын Францишка и Марианны, ст. участковый государственной полиции в комиссариате Лодзь. Зеркальце круглое; Очки (целые); ремень с пряжкой, круглая пуговица гражданского образца; металлическая коробочка с табаком; портсигар (частично выструганная); платки носовые (хорошо сохранившиеся); пара перчаток; кусок стекла прямоугольный (10 x 5 см), швейная игла; портсигар, щетка сапожная; расческа - 3 шт. (15, 10 и 12 см); чубук курительной трубки с металлическим ободком; кусок весты с тремя отверстиями; эбонитовый футляр для зубной щетки из двух частей с резьбой; зеркальце прямоугольное; четки; фрагмент ремешка от фуражки полицейского образца с металлической пуговицей с орлом полицейского образца; коробка со спичками; кошелек с защелкой (передан на исследование); бумажник (передан для исследования); свиток бумаги (передан для исследования), деревянная коробочка для табака (6x12 см); деревянная ложка со сломанной ручкой; мыльница; бумажник с письмом, адресованным на имя "SOBZAKA" (Собчак). Проверкой установлено, что в польском списке по Осташковскому лагерю значится Собчак Ян, род. 4.04.1896 г., сын Яна, передовик польской государственной полиции комиссариата Седльце воев. Любелское.

Письмо от 12.03.40 г., адресованное на имя "STASZCZYK" календарик на 1939 г., в котором находится почти полностью уничтоженная фотография с надписью на обратной стороне на польском языке: "JARWICIA STASZCZYKOWA ZONA STASZCZYKA" (Ядвига Сташчикова - жена Сташчика, участкового государственной полиции в г. Седльце).

Проверено: Сташчик Эзеф, сын Эзефа, род. в 1901 г. значится в списке по Осташковскому лагерю под № 1618.

Сберегательная книжка PKO (Польские сберегательные кассы), в которой прочитан текст "KSIĄŻECZKA OSZCZĘDNOŚCIOWA PKO N 727265-D STASZCZYK JÓZEF, UR. 6.01.1901. ZAM. SIEDLCE UL. ROZKOSZ 59"

(Сберегательная книжка PKO № 727265-Д Сташчик Эзеф, род. 6.1.1901 пром. Сельце, ул. Роскошь 59).

Копелек с зацепкой; медальон; знак полиции Шленского воеводства диаметром 60 мм № 2175.

В 13 часов 05 минут в производстве эксгумационных работ объявлен перерыв до следующего дня.

24 августа 1991 года, в субботу, в 9 часов 15 минут производство следственного действия возобновлено.

На раскопе I в секторе В, в центральной его части достигнута глубина 3 метров. В 9.25 час. в секторе А ковшом экскаватора поднят на поверхность целый череп. В 9 час.31 мин. и 9 час.34 мин. извлечены в секторе В два черепа, деформированных, в последнем из которых в нижней челюсти 2 коронки из металла желтого цвета, в верхней челюсти 1 коронка из металла желтого цвета, похожего на золото. В 9 часов 46 минут в секторе А найден расфрагментированный на части череп. В 9 часов 51 минуту и 9 часов 58 минут в секторе В найдены еще два черепа, один из которых целый, а второй поврежден. В 10 часов 10 минут и 11 часов 37 минут в секторе А извлечены два черепа, в последнем из которых 8 коронок из металла желтого цвета, похожего на золото. В это же время в секторе В с 10 часов 12 минут до 12 часов 14 минут извлечено шесть черепов, в последнем из которых 5 коронок ^{из} металла желтого цвета, похожего на золото, все черепа целые. В 12 часов 22 минуты там же, в секторе В, извлечен еще один расфрагментированный череп.

В это же время в секторе А раскопа I с 11 часов 41 минуты и до 12 часов 01 минуты найдены два расфрагментированных на части черепа.

Одновременно с извлечением черепов из секторов А и В раскопа I также находилось и поднималось на поверхность большое количество человеческих костей, фрагментов обмундирования полицейских и польских пограничников, обувь, другие предметы, которые передавались на исследование специалистам. В конце рабочего дня, все найденное за день было разложено на столах и при этом оказалось, что в раскопе обнаружены: пара перчаток; две металлические омантовки козырьков (уражек полицейского типа; очки; деревянный колпачок для застегивания дождевика (заменитель пуговицы); мисочество луговиц от мундиров полицейского образца; деревянная коробочка для табака;

зубная щетка; жестяная коробочка для табака с надписью на польском языке "POLSKI MONOPOL TYTONIOWY" (Польская табачная монополия). При осмотре при солнечном свете надпись исчезла. В то же время на внутренней части коробочки появились фрагмент надписи "SPECJALNY" и фирменное изображение капитана с трубкой. Деревянная коробочка для табака; металлическая круглая коробочка с кремом; наклейка диаметром 2,5 см с надписью на польском языке "FABRYKA GALANTERJI METALOWEJ GALMET SOSNOWIEC"; очки в оправе из металла желтого цвета, похожего на золото с одним стеклом; зубная щетка; деревянная подошва "апельсинка"; две металлические ложки; футляр для очков; прямоугольное зеркальце (2x6 см); медальон с цепочкой из светлого металла, похожего на серебро; металлическая мыльница; фрагмент польского сапога военного образца "саперка"; гребень (10 см); фрагмент от консервной банки, хорошо сохранившийся дном; расческа; деревянная коробочка для табака; деревянная коробочка для табака с изображением даты "I. II. 1939", и инициалами JK и цифрами "1940"; жестяная коробочка (11 x 8 см); круглая жестяная коробочка диаметром 4 см с надписью на русском языке "Бюкоментол" и "Трудовой жизни Ленинград"; зеркальце прямоугольное (3x5 см); два крючка для застегивания одежды; кусок карандаша (6 см); два фрагмента черного гребешка; два куска бумаги, на одном из которых после просушивания прочитан текст: "SOBCZAK MICHAŁ - ST. POSTERUNKOWY ZAW. TSZCZEW POMORSKA W 8. FUNK" PP WOI. POMORSKIE" (Собчак Михаил - ст.участковый, прож. Тичев ул. Поморская № 8, функционер государственной полиции). Проверено, значится в списке по Старобельскому лагерю. "MAŁOLEPSZY LEON - ST. POSTERUNKOWY ZAM. PŁUŻNICE POW. WĄBRZEŹNO" (Мололепши Леон - ст.участковый, прож. в Плузницах, повят Вонбжезьно). Проверено: Малолепши Леон, род. 2.02.1888 г., ст.участковый государственной полиции, участок Плузнице, пов. Вонбжезьно, значится в списке по Осташковскому лагерю.

Воёновски Леон - Вонбжезьно, ул. Марии Пилсудского 20. Проверено: Воёновский Леон, рожд. 16.02.1897 г., ст.участковый государственной полиции Вонбжезьно, воев. Поморское, значится в списке по Осташковскому лагерю.

Гломб Ян, прож. Сачув, повят. Бендзин. Проверено: Гломб Ян, рожд. 1888 г., значится в списке по Осташковскому лагерю.

Попёл Станислав - прож. в Маниока, повят Бендзин.

Дебан Нечислав - прож. Радом, ул. Словацкого № 109.

Ангичилович Роман - Кельце, ул. Словацкого № 2.

Варыбеда Станислав - прож. Гродзис (или Гродитц) повят Бендзин.

Проверено: Варыбеда Станислав Войцехович, рожд. 1902 г., значится в списке по Осташковскому лагерю.

Палыга Анджей - прож. Сосновец, повят Бендзин. Проверено:

Палыга Анджей, рожд. 12.II.1888 г., сын Мацея и Марии, функционер государственной полиции, прож. Сосновец, учасок Бендзин, значится в списке по Осташковскому лагерю.

Текст на польском языке: " С 30.9.1939 тырма Луцк. 11.II.39 въезд в Шепетовку приех. 17.II.1939. Въезд из Шепетовки 11 ноября 39. Приезд в Осташков Калининская область, лицк почтовый 37. Въезд..."

Телецкий Михаил - Броды, повят Емевский. Проверено: Телета(?)

Михал Якубович, рожд. 1899 г., значится в списке по Осташковскому лагерю. (конец текста).

Карманные часы золотые со знаком пробы 585 с надписью и обозначениями на внутренней части крышки "REMOWTOIR AWGRE 15
RUBIS MARQUE DE FABRIQUE [M0ZART]". На внутренней части нижней крышки имеются обозначения 56 и номер 0.585 часов: 45764. Циферблат фаянсовый. Стрелки отсутствуют.

В 12 часов 50 минут в следственном действии объявлен перерыв до понедельника.

23 августа 1991 года, в пятницу, в 16 часов 55 минут на южной окраине территории УКБ Тверской области, недалеко от пос. Медное, на расстоянии 10 м от раскопа № 1 при помощи экскаватора на базе трактора "Белорусь" начат второй раскоп, который представляет собой углубление в грунте прямоугольной формы, находящееся в 12 м в северную сторону от опоры № 51. Данный раскоп имеет размеры: 2,6 м х 1 м 2,1 м глубиной. Грунт раскопа песчаный с незначительным содержанием глины.

На глубине 2,1 метра в этом раскопе найдены фрагменты человеческих костей, части обмундирования польских полицейских, пуговицы с орлом и короной. По согласованию со специалистами дальнейшая раскопка в этом месте прекращена.

23 августа 1991 года, в пятницу, в 17 часов 13 минут между столбиками 55-57 ограждения названной территории с южной стороны экскаватором начат третий раскоп, который находится от ограждения на расстоянии 1,3 м. Раскоп имеет размеры 2,3 м x 1 м и глубиной 2,3 м. Грунт по составу имеет сходство с грунтом раскопа № 2.

После достижения глубины 2,5 м в связи с тем, что ничего обнаружено не было, дальнейшие земляные работы прекращены.

В тот же день в 17 часов 30 минут начат раскоп четыре, который расположен параллельно ограждению южной стороны напротив опоры № 50 и в 1,5 метрах от нее. Раскоп имеет размеры 2,6 м x 1 м и глубину 1,7 м. Грунт аналогичный двум предыдущим раскопам.

В связи с тем, что в этом раскопе по достижении глубины 2,5 м также ничего обнаружено не было в 18 часов 05 минут того же дня дальнейшие работы прекращены.

24 августа 1991 года, в субботу, в 9 часов 30 минут начат раскоп № 5, который располагается в 29,6 м от опоры № 22 западной стороны исследуемого участка. Он имеет размеры 3 м x 1 м и глубину 1,8 м.

В 9 часов 49 минут на глубине 1,8 м в раскопе № 5 найдены остатки польского обмундирования полицейских, темно-синего цвета, 7 сапог, 4 металлические, подверженные коррозии пуговицы с орлом и короной, человеческие кости. На глубине 2 метра по согласованию со специалистами дальнейшие работы прекращены в 10 часов 10 минут.

В тот же день, 24 августа 1991 года, в 10 часов 15 минут при помощи экскаватора вырыт раскоп № 6, который находится в 13,2 м от раскопа № 5 и в 18,6 м от крайнего восточного угла раскопа № 1. Размер 3 м x 1 м и глубина 1,7 м. При достижении глубины 2,5 м в связи с тем, что ничего обнаружено не было, дальнейшие работы в этом раскопе прекращены в 10 часов 30 минут.

Указанного выше числа в 10 часов 35 минут начат раскоп № 7, который расположен в 15,5 м от раскопа № 5 и в 16,4 м от восточного угла раскопа № 1, т.е. в центре исследуемого участка. Размеры его 3 м x 1 м, глубина 2,1 м. После того, как на глубине 2,5 м в раскопе № 7 ничего обнаружено не было, в 11 часов 06 минут

работы были прекращены.

Того же дня, 24 августа 1991 г., в 11 часов 13 минут при помощи землеройной техники начат раскоп № 8, который находится на расстоянии 27,6 м от опоры № III северо-восточной части ограждения и в 29,4 м от опоры № 104 той же стороны. Размеры этого раскопа 2,6 х 1 м, глубина 2,1 м.

При достижении глубины 2,5 м в раскопе ничего обнаружено не было, в связи с чем в 11 часов 25 минут работы в нем прекращены.

В 11 часов 32 минуты того же числа начат раскоп № 9, который находится в 34,9 м от опоры № 98 северо-восточной части ограждения и в 37,1 м от опоры № 105 этой же стороны. Размеры раскопа 2,3 м х 1 м, глубина 1,6 м. При достижении глубины 2,5 м ничего в раскопе не обнаружено, работы прекращены.

В тот же день, 24 августа 1991 года, в 11 часов 50 минут начат раскоп № 10, который, как и все раскопы, расположен на территории исследуемого участка в ходе эксгумационных работ и находится в 14,9 м от раскопа № 9 в южную сторону и в 42 м от опоры № 67 южной стороны. Размеры его 2,4 м х 2 м, глубина 1,7 м.

На глубине 1,7 м найдены деревянная табакерка, фрагмент мундира польского полицейского, пуговицы металлические с орлом в короне, человеческие кости, фрагмент сапога. В 12 часов 14 минут того же числа по согласованию со специалистами дальнейшие работы на этом раскопе прекращены.

В 12 часов 31 минуту этого же дня начат раскоп № 11, представляющий собой размеры 2,4 м х 1 м, глубина 1,7 м. Раскоп находится в 34 м от опоры № 91 восточной части ограждения и 34,6 м от опоры № 67 южной стороны. При достижении глубины 2,5 м ничего не обнаружено, дальнейшие работы в раскопе прекращены.

Того же числа 24 августа 1991 года в 12 часов 40 минут начат раскоп № 12, который находится также на исследуемой территории, в 39,4 м от опоры № 87 восточной части ограждения и в 12,2 м от опоры № 68 южной стороны. Размеры его 2,7 м х 1 м, глубина 1,6 м. На этой глубине найдено два целых черепа, 1 фрагмент черепа, человеческие кости, фрагменты обмундирования полицейских, обувь, пуговицы металлические с изображением орла в короне, еще один череп, металлическая цепочка с медальоном.

26 августа 1991 года, в понедельник, сразу же при продолжении эксгумации, при помощи землеройной техники были вырыты раскопы № 13, 14, 15, 16, 17 и 18.

Раскоп № 13 расположен на расстоянии 7,1 м от опоры № 72 южной стороны ограждения и 8,8 м от опоры № 67 той же стороны. Размеры 3,1 м х 1 м и 1,5 глубина.

Раскоп № 14 находится в 17,3 м от угла, образуемого в стыке южной и восточной сторон ограждения, и в 9 м от опоры № 73 южной стороны. Размеры 3,5 м х 1 м, глубина 1,9 м.

Раскоп № 15 расположен в 10,3 м от угла южной и восточной сторон исследуемого участка и в 3,6 м от опоры № 83 восточной стороны ограждения. Размеры 3,4 м х 1 м, глубина 2 м.

Раскоп № 16 находится в 5,6 м от опоры № 83 восточной стороны ограждения и в 23,2 м от опоры № 79 южной стороны. Размеры его 3,4 м х 1 м, глубина 2 м.

Раскоп № 17 расположен в 22,6 м от опоры № 83 восточной стороны и в 17,9 м от опоры № 88 той же стороны ограждения. Его размеры 3,7 м х 1 м х 1,9 м, глубина 2 м.

Раскоп № 18 вырыт в центральной части исследуемого участка и находится в 4,8 м от раскопа № 9 и в 10,2 м от раскопа № 10. Размеры его 2,8 м х 1 м, глубина 2 м. Поскольку в указанных раскопах ничего обнаружено не было, дальнейшие работы в них прекращены.

26 августа 1991 года в 9 часов 20 минут работа по эксгумации останков польских граждан была продолжена в секторе В раскопа № 1.

В 9 час.45 мин. на глубине 3,5 метра были обнаружены и изъяты 3 черепа, причем на нижней челюсти последнего имеются 2 зубные коронки из металла желтого цвета.

Там же рядом обнаружены следующие предметы: круглый медальон с цепочкой из металла темного цвета, цепочка из металла белого цвета, бензиновая закигалка, резиновое кольцо диаметром 10 см.

С 9 час.49 мин. до 9 час.54 мин. были обнаружены и извлечены из раскопа еще 3 человеческих черепа. Там же были изъяты щетка для чистки одежды, круглая металлическая коробочка из-под мази, кожаный бумажник коричневого цвета, размерами 7x12 см.

Затем в секторе В раскопа № 1 с 9 час.59 мин. до 12 час.55 мин. было обнаружено и изъято 19 человеческих черепов и фрагментов от них, причем на одном из них на нижней челюсти обнаружены 3 зубные коронки из металла желтого цвета, а на другом - 2 зубные коронки на нижней челюсти из металла желтого цвета. За этот же период времени в указанном месте обнаружена и изъята столовая ложка из металла белого цвета и хорошо сохранившаяся кокарда из металла белого цвета в виде польского орла с закруткой на обратной стороне, размерами 3x2,5 см. По заявлению польских специалистов такие кокарды носили на головных уборах польские полицейские.

В 13 час.00 мин. объявлен перерыв на обед, после чего в 16 час.10 мин. работы были продолжены.

За послеобеденный период в секторе В раскопа в 16 час.35 мин. и в 17 час.00 мин. было обнаружено и изъято два человеческих черепа.

Все изъятое было надлежащим образом упаковано в пластиковые пакеты с указанием места и времени изъятия.

Кроме указанного, с места раскола было изъято большое количество фрагментов костей и других человеческих останков, которые будут подробно описаны позже.

Там же было изъято большое количество фрагментов польского обмундирования темно-зеленого и темно-синего цвета, пропитанных

веществом белого цвета, которое по мнению судебно-медицинских специалистов является жировеском.

В указанный день работы в раскопе № I были прекращены в связи с тем, что при достижении глубины 3,75 метра был обнаружен конец захоронения.

На момент окончания эксгумационных работ раскоп № I представляет собой неправильной формы многоугольник вытянутый с юга на север, имеющий наибольшую длину от 14 до 22 м, а ширину от 2 до 11 метров. В средней части длины данный раскоп разделен на два сектора А и В (латинские буквы). С юга на север сектор А занимает около 10 метров, остальное отделено сектором В. Наибольшая глубина сектора на момент последнего раскопа составила примерно 2 м 10 см, а наибольшая глубина сектора В - 3 м 80 см. (Остальные размеры раскопа № I с указанными секторами обозначены на приложенной к настоящему протоколу схеме).

При отдельном исследовании изъятых 26 августа с.г. в раскопе № I фрагментов одежды и обуви были обнаружены следующие предметы

1. Погон участкового государственной полиции № 13 с обшитыми голубыми нитками краями.
2. Множество пуговиц с изображением орла военного и полицейского образцов.
3. 29 шахматных деревянных фигур (обнаружены в кармане мундира полицейского образца).
4. Деревянная коробочка для табака с орнаментом и вензелем из латинских букв "BB".
5. Деревянный портсигар.
6. Два фрагмента ремня (по 40 см).
7. Курительная трубка деревянная.
8. Расческа в футляре (10 см).
9. Термометр медицинский в металлическом пенале (полностью сохранившийся).
10. Очки (полностью сохранившиеся).
11. Зубная щетка (сломанная).
12. Медальон с цепочкой.
13. Мундштуки (2 шт.)

14. Кусок карандаша (около 10 см).
15. Шнур льняной (130 см).
16. Деревянная коробочка для табака с вырезанным вензелем
" ", листом дуба и орнаментом в виде украшения.
17. Монета польская достоинством 10 грошей.
18. Металлическая зажигалка без крышки.
19. Круток резиновый диаметром 6 см.
20. Две металлические коробочки с кремом диаметром 3 см.
21. Две металлические коробочки (диаметр 5 см) с надписью на
русском языке "Бокоментол Ленинград".
22. Мундштуки 4 шт.
23. Фрагменты деревянной коробочки для табака.
24. Подметка от обуви.
25. Столовая ложка, жестяная.
26. Бумажник (10x15 см), пустой.
27. Плоский стеклянный флакон (высота 7 см) с пробкой.
28. Мундштук (8 см).
29. Стекло от очков.
30. Р а с ч е с к а (10 см).
31. Деревянная коробочка для табака (пустая).
32. Пуговица гражданского образца (диаметр 3,5 см).
33. Полотенце, зубная щетка и твбик с зубной пастой(обнару-
жены в голенище сапога).
34. Брючный ремень.
35. Фрагмент рукава (с тремя пуговицами на манжете, одежда
гражданского образца).
36. Кошелек "подковка" с пером для письма.
37. Брючный ремень (около 120 см).
38. Кусок бумаги (направлен на исследование).
39. Нитки на кусочке картона.
40. М у н д ш т у к.
41. Резинка от карандаша.
42. Коробочка со спичками.
43. Носовой платок.
44. Кусочек карандаша (6 см).
45. Орел от фуражки полицейского образца.
46. 2 рыболовных крючка, завернутые в бумагу.

47. Фаянсовая кружка белая с надписью на дне на польском языке "
- (Каждый дом ежедневно пьет кофе фирмы Бом). Имеется в виду реклама кофе фирмы Бом.
48. Кусок жести (неизвестного происхождения).
49. Два гвоздя (для дерева).
50. О ч к и.
51. Фрагмент ложки (без ручки).
52. Мешочек квадратный (4x4 см), направлен на исследование.
53. Столовая ложка жестяная (прочитаны обозначения " 92с" на ручке. Ложка найдена в голенище сапога).
54. 3 маленьких гвоздя.
55. Ножны для ножа (12 см).
56. Кожаный кошелек, в котором обнаружены:
- подтверждение о постановке на воинский учет (фамилия неразборчивая);
 - вентиль от велосипеда;
 - польские монеты достоинством 5 и 10 грошей.
57. Нож без рукоятки (10 см), обнаружен в голенище сапога).
58. Монеты польские серебряные достоинством 2, 5, 10 злотых с изображением женщины.
59. Деревянная коробочка с орнаментом.
60. Металлическая столовая ложка (обнаружены в голенище сапога).
61. Клочок бумаги (направлен на исследование).
62. Ч е т к и.
63. Круглое зеркальце (диаметр 7 см).
64. Стекло от очков.
65. Ложка металлическая (прочитана фирменная надпись " " (титан).
66. Свиток бумаги (по виду - документы, направлены на исследование).
67. Металлическая столовая ложка с фирменной надписью на русском языке.
68. Перо для письма чернилами.
69. Очки в металлическом футляре.
70. Очки в картонном чехле.

71. Орел к фуражке полицейского образца без болтика и закрутки.
72. Пенсне в металлическом футляре.
73. Ворстник от мундира полицейского образца (не изымался).
74. Карандаш.
75. Н о ж (25 см).
76. Кусок бинта (20 см).
77. Кисточка для бритья.
78. Металлическая зажигалка с (колпачком) крышкой.
79. Мундштук от курительной трубки.
80. Катушка с нитками.
81. Упаковка с бинтом (50 см, перев. пакет)
82. Металлическая окантовка к козырьку фуражки полицейского образца.
83. Банкнот достоинством 100 злотых (обнаружен за голенищем сапога).
84. Подтяжки с пряжками (для изменения длины).
85. Деревянный "бочонок" с цифрой "20" для игры в лото.
86. Коробка из-под спичек.
87. К л ю ч (длина 8 см).
88. Пуговица гражданского образца диаметром 2,5 см.
89. Мешочек с остатками зерна (не изымался).
90. Банкноты достоинством 100 злотых, 4 шт. (обнаружены в голенище сапога).
91. Мундштуки деревянные (2 шт.).
92. Свиток бумаги (направлен на исследование).
93. Орел желтого цвета (после мытья желтый цвет исчез).
94. Свиток бумаги (8x10 см) - направлен на исследование.
95. Нож ручного изготовления в деревянном чехле (25 см).
96. Деревянная ложка (без ручки).
97. Свиток бумаги (5x4 см) - направлен на исследование.
98. Множество пуговиц полицейского и военного образцов.

Прочитаны документы:

99. Свидетельство о рождении на имя "Янишевский".
100. Свидетельство о браке в г.Кельце, выданное Станиславу ЯНИШЕВСКОМУ и Флорентине.

- 14.XI.39 - выезд со станции Жлобин.
 14.XI.39 - выезд со станции...
 14.XI.39 - выезд со станции Витебск.
 15.XI.39 - выезд со станции Велик... (Великие Луки?).
 15.XI.39 - приезд в Осташков.
 15.XI.39 - выезд... Селтгер.
 16.XI.39 - приезд в Нилову Пустынь...

109. Лист (бланк) с текстом на русском языке: НКВД-СССР
 Осташков лагерь военнопленных. Дата, диагноз, фамилия, имя.

110. Кошелек, в котором обнаружены: лезвие для бритвы, сло-
 женный чистый бланк, банкноты польские достоинством 10 злотых
 (4 шт.), 20 злотых (2 шт.), 50 злотых (1 шт.), 100 злотых (2шт.)

III. РАЙКЕРТ

СПИСОК (на русском языке) военнопленных

1. ЗВОРОВСКИ Антони
2. МОКРОС Павел
3. КЛЯСА Францишек
4. САКАТУЛА Павел
5. РЫЛИК Юзеф
6. ЕЗНАК Юзеф
7. ПЕКАЖ Валентин
8. ВАПЕРАЛА Людвик
9. КУБАЛЯ Ян
10. МИКНИК Аллойзы
11. КАРКОШКА Михаль
12. КОЗЛОВСКИЙ Марцелик
13. ?
14. ?
15. ВАЛЕЧЕК Эмиль
16. БРОЗА (БРОСА) Анджей
17. ТЫРОЛЬ Леопольд
18. ГЛОВЕНКОВСКИ Роман
19. ПЕРДА Францишек
20. ?
21. ВЖАНКА Цыриль
22. КАВЯ Юзеф
23. СКРОВШИН Влиан

24. КОЦУР Ян
 25. МАТУРА Ян
 26. ШРАМЧЫК Валентин
 27. ТЯБОР Станислав
 28. ТРАСКА Антони
 29. ГРУБСКИЙ Францишек
 30. УРБАНИЯК Станислав
 31. ВОСКА (?) Павел
 32. КАМБАЛЬ Леспольд
 33. ВАЙНЕРТ Ян
 34. САВГАРИУС Кароль
 (Козельск-Кагынь АМ 03056)

РАЙХЕРТ - 2-й список военнопленных (на польском языке, зал 12.

№ п/п	Фамилия, имя	Имя отца	год рожд.	звание воевод-
1.	АДАМЕК Ян	Францишек	18..	ст.участковый Щленско
2.	БЛАЖЕВСКИ Станислав	Михал	190..	"- Кракове
3.	БУРКОТ Адольф	Ка...	19...	"- Щленско
4.	БЫДОЛЕК Владыслав	Антони	18.7.	участковый "-
5.	ЦИХОЦКИЙ Игнацы	Якуб	18...	участковый "-
6.	ГОЛОМБ Игнацы	Казимек	189..	ст.участковый
7.	ГОЛОМБЕК Францишек	Францишек	1890	"- "-
8.	ГАВРОС Анджей	Альберт	1890	"- "-
9.	ХВАЛИШЕВСКИЙ Станислав	Ян	1897	"- "-
10.	ЯЖОМБЕК Антони	Юзеф	1900	"- "-
11.	КАЛЕЦИНСКИ Антони	Ян	1897	участковый "-
12.	КЛИМЕР Гжегош	Павел	1894	ст.участковый
13.	КАЙЗЕР Ян	Ян	1915	участковый "-
14.	КУСЛЯ Ян	Францишек	1899	"- "-
15.	КОТАС Августин	Ян	1887	ст.участковый
16.	КОЦЕК Августин	Павел	1890	"- "-
17.	КАРОЛЯК Станислав	Вальцер	18...	участковый "-
18.	КОВАЛЬСКИЙ Петр	Юзеф	1900	"- "-
19.	МАЕГЕР Францишек	Антони	1887	ст.участковый
20.	МЕНЗЫК Генрик	Антони	1915	участковый "-
21.	МАЦУРА Юзеф	Антони	1911	"- "-
22.	МАЛЕК Ян	Валентин	1913	"- "-
23.	МИКА Адам	Роберт	1904	"- "-

24.	МРОЗЕК Ян	Ян	191..	участковый	Шденское
25.	Наперала Августин	Рох	1902	ст.участковый	"-
26.	НОВАК Адам	Юзеф	1901	"-	"-
27.	ПЕКАЖ Валентин	Томаш	1892	"-	"-
28.	РАЙХЕРТ Стефан	Кароль	1901	"-	"-
29.	Р..оставский Болистав	Войцек	18...	"-	"-
30.	РАДЗКИЙ Петр	Станислав	1896	"-	"-
31.	РЫГЕЛЬ Леон	Юзеф	1908	"-	"-
32.	СТРЫЧЕК Павел	Францишек	1912	"-	"-
33.	САВЯРУШ Кароль	Кароль	1886	"-	"-
34.	САВЯРУШ Юзеф	Кароль	1896	передовик?	"-
35.	СЖУРКА Бронислав	Ева	1897	участковый	"-
36.	СКОШЛЕК Курт	Михал	1914	"-	"-
37.	СИКОРА Францишек	Анджей	1914	"-	"-
38.	ШОТКОВСКИЙ Антони	Ян	191..	"-	"-
39.	ШАЙЕР Антони	Кароль	19...	ст.участковый	"-
40.	ТУЛАЧ Михал	Станислав	19...	"-	"-
41.	ВЫЛЕННИК Валентин	Теодор	1893	"-	"-
42.	ВРУБЛЕВСКИЙ Ян	Бронислав	1900	участковый	"-
43.	ВАМОС Кароль	Ян	1892	ст.участковый	"-
44.	ЯГЛОВЕК Ян	Томаш	1896	"-	"-
45.	ЯВАДЖАН Волеслав	Михаль	1898	передовик	"-
46.	ЕНКНЕР Адольф	Ежи	1891	ст.участковый	"-

27.08.91 г.

1. Гребень двусторонний (12 см)
2. Мундштук деревянный
3. Две металлические коробочки для крема с надписью "Ленинград"
4. Коробка для пасты
5. Мундштук деревянный (неоконченный)
6. Мундштуки деревянные (2 шт.)
7. Расческа (12 см)
8. Пучок ниток золотистого цвета (40 см)
9. Пуговица гражданского образца диаметром 3,5 см
10. Овальная деревянная шкатулка (длина 6 см)
- II. Подковка от сапог

12. Металлическая пряжка от ремня
13. Металлическая застежка от подтяжек
14. Мундштук деревянный (15 см)
15. Пара кожаных перчаток
16. Мешочек для табака
17. Устройство для затачивания карандашей металлическое
18. Прямоугольное зеркальце (4х6 см)
19. Металлическая запонка для манжета рубашки
20. Часть металлической зажигалки
21. Очки в футляре
22. Столовая ложка металлическая (обн. в голенище сапога)
23. Металлическая окантовка к козырьку фуражки полицейского типа
24. 2 бумажника (10х15 см и 10х7 см), направлены на исследование
25. Фрагмент ремня с пряжкой и надписью " "
26. Курительная трубка
27. Мундштук деревянный (10 см)
28. Мундштук (15 см)
29. М е д а л ь о н
30. Две петлицы от польского полицейского обмундирования
31. Подтяжки для брюк (целые)
32. Расческа цветная (20 см)
33. Документы:
 - календарик на 1939 г. Варшавской химической лаборатории по ул. Злота 61701-60472;
 - бланк почтового перевода, чистый;
 - удостоверение личности кадрового военнослужащего, прочитать фамилию не удалось;
 - войсковая книжка, текст прочитать не удалось, но прочитаны слова " ... 1.03.1909
 - " (Генрик...нкевич с.Феликса и Софии, род. 1.03.1909 г. в Лодзи)
34. Завернутые в бумагу банкноты достоинством 10, 20 и 100 злотых (по одной шт.).

Указанные предметы упакованы в картонные коробки и деревянные ящики с указанием места и времени изъятия.

В 18 часов 00 минут в связи с окончанием рабочего дня был сделан перерыв до 27 августа 1991 года.

27 августа 1991 года с начала эксгумационных работ также при помощи вышеназванной землеройной техники были вырыты раскопы №№ 19, 20, 21, 22, 23, 24, 25, 26, 27, 28 и 29.

Раскоп № 19 находится в 11 м от восточного угла раскопа № 1 в восточную сторону и в 4,4 м от раскопа № 18. Размеры его 2,6 м х 1 м, глубина 2 м. Размеры его 2,6 м х 1 м, глубина 2 м.

Раскоп № 20 расположен в 5,7 м в северо-восточную сторону от раскопа № 6. Размеры его 2,6 м х 1 м, глубина 1,8 м.

Раскоп № 21 находится в 18,5 м от опоры № 20 западной стороны и в 23,8 м от опоры № 15 той же стороны. Размеры его 2,6 м х 1 м, глубина 1,8 м.

Раскоп № 22 - в 23 м от опоры № 28 западной стороны и в 25 м от опоры № 22 той же стороны. Размеры 2,3 м х 1 м, глубина 2 м.

Раскоп № 23 - в 6,8 м от опоры № 21 западной стороны. Размеры его 2,4 м х 1 м, глубина 1,7 м.

Раскоп № 24 - в 1,7 м от опоры № 27 западной стороны. Размеры его 2 м х 1 м, глубина 1,5 м.

Раскоп № 25 - в 4,1 м от опоры № 35 западной стороны. Размеры его 2,6 м х 1 м, глубина 1,5 м.

Раскоп № 26 - в 13 м от опоры № 47 юго-западной стороны. Размеры его 2,6 м х 1 м, глубина 1,4 м.

Раскоп № 27 - в 16,5 м от опоры № 32 западной стороны. Размеры его 2,6 м х 1 м, глубина 1,7 м.

Раскоп № 28 - в 9,8 м северного угла раскопа № 1 и в 25,6 м от опоры - 24 западной стороны. Размеры его 2,6 м х 1 м, глубина 1,6 м.

Поскольку никаких останков, предметов в этих раскопах не обнаружено, работы в них прекращены.

В тот же день, 27 августа 1991 года, в 9 часов 40 минут также при помощи экскаватора вырыт раскоп № 29, который находится в южной стороне исследуемого участка, на расстоянии 4,2 м от опоры № 60, и представляет собой неправильный прямоугольник размерами 3,5 м х 2,4 м, глубиной 2,1 м.

В ходе работ в раскопе № 29 обнаружены и изъяты следующие предметы: фрагмент польского офицерского ремня; фрагмент польского солдатского ремня, бутылка с надписью на дне " 25"; фрагменты польского полицейского мундира с пуговицей с орлом; металлическая столовая ложка; замок; запонка от манжета рубашки; нетипичная бутылка емкостью 1/4 литра; фрагмент зеркала (2 х 4 см); два мундитука; фрагменты фаянсовой кружки, фрагмент расчески черного цвета; сколки польской полицейской фуражки; металлическая столовая ложка; ключ; металлическая кружка, сплюснутая; фрагмент бумажника (8 х 15 см), пустой; две пуговицы с польскими орлами (одна нетипичная); фрагменты мундира с пуговицами польского образца; бумажник кожаный (8 см х 8 см), пустой; стеклянный флакон (без характерных признаков); крюк для одевания сапог, металлическая кружка, сплюснутая;

фрагменты карандаша; фрагмент ремня; ключ (12 см); полицейский знак Шленского воеводства с № 95; бумажник (20x12 см), пустой; фрагмент металлической ложки (ручка); металлическая зажималка; курительная трубка; кисточка для бритья; куски ремней; поясной ремень (главный) без пряжки; деревянная подошва "апельска"; полицейский знак Шленского воеводства № II99; 4 ключа от дверных замков; флакон, пустой; фрагмент полевой сумки польского полицейского; подтяжки для одежды; очки без одного стекла; тарелка металлическая, деформированная; два фрагмента зеркала (12 x 16 см); гребни; пряжка от поясного офицерского ремня (главного); авторучка с пером из металла желтого цвета; военный столовый комплект (ложка, вилка, нож); фрагменты ремней; польская монета (поврежденная); знак польской государственной полиции № 765; 3 овальных белых пепельницы; фрагмент ремня с пряжкой; фрагменты бричных ремней подтяжка; фрагменты польских военных флагов; 4 упаковки сапожного крема; ремень офицерский; рукоятка ножа; поясной офицерский ремень без пряжки; бричный ремень; металлическая кружка, деревянная подошва "апельска"; вилка; зеленая бутылка с прозрачной жидкостью; ремень с пряжкой; вилка из польского войскового комплекта; полицейский знак Шленского воеводства № 1658; фрагмент мыльницы; ложка для обуви; кружка; ключ гаечный к велосипеду (марка "Игонер" полевая полицейская сумка с кисточкой для бритья и расчески; фрагменты двух ложек; ремень от рюкзака; подо сапожное; кружка с фирменным знаком г.Влоцлавка на дне; стакан; белые мыльницы для бритья (2 шт.); вилка; кружка, поврежденная; очки без стекол; фрагмент жестяной кружки; знак польской государственной полиции № 445; металлическая ложка; металлический орел к польской военной фуражке; флакон, плоский; "Шленский" орел к полицейскому обмундированию; металлическая коробочка; кусок шлифованного стекла (10x5); кошелек, пустой; пилочка для ногтей; кисточка для бритья (3шт) нож без рукоятки; мундштук; связка ключей на кольце (5 шт.); два ключа; перочинный нож с деревянной ручкой; офицерский ремень; полицейская полевая сумка с расческой и польской монетой достоинством 20 гршей; деревянная подошва "апельска"; бумажник (15x20см), пустой; баночка для крема; пряжка от польского офицерского ремня; эбонитовая ручка; перочинный нож; фрагменты подтяжек; 2 офицерских польских ремня; замок; плоская коробка для мыла для бритья; полевая сумка (2 шт.); шахматные фигуры; два фрагмента польского офи-

перского ремня; 2 ложки; фрагмент ремня без пряжки; перочинный нож с эбонитовой ручкой; очки с одним стеклом; фляга, нетипичная; мундштук от курительной трубки; коробочка от сапунного крема.

Изъятые предметы упакованы в картонные коробки и деревянные ящики с указанием времени и места изъятия.

Перерыв на обед делался с 13 час.05 мин. до 15 час.50 мин.

Перерыв в связи с окончанием рабочего дня был сделан в 18 час 00 мин. до 28 августа 1991 года.

28 августа 1991 года, в среду, в 9 час.20 мин. были продолжены работы по эксгумации останков польских граждан.

Работы продолжались в раскопе № 29, из которого изъятые следующие предметы:

1. Знак польской государственной полиции № "140"
2. Крестик (нашейный) 5х3 см
3. 2 ремня
4. Металлическая ложка
- 5.
6. Миска металлическая
7. Шахматная фигура
8. Знак польской государственной полиции с № "415", внизу римская цифра "VI"
9. Кожок для надевания сапог
10. Чайная ложечка
11. Кружка металлическая
12. Ложка металлическая
13. Зубная щетка
14. Три ключа от квартиры на колечке
15. Ложка
16. Металлическое кольцо для ремня
17. Нож с деревянной рукояткой
18. Ремень
19. Очки с одним стеклом
20. Деревянная рукоятка от ножа
21. Фрагмент польского офицерского ремня
22. Миска металлическая
23. Зубная щетка
24. Кружка керамическая
25. Фрагмент зубного протеза
26. Кружка керамическая
27. Кошелек (направлен на исследование)
28. Ремень с пряжкой
29. Перочинный нож
30. Внешняя сторона польского полицейского знака (номер - неразборчив)
31. Маленькая луна (х 3)
32. Деревянная "сандалка"
33. Фрагмент ремня с пряжкой
34. Заркальце круглое (2 шт.)
35. Знак польской государственной полиции № "090"

36. Зубная щетка
37. Кусок карандаша (15 см)
38. 4 пера для письма чернилами
39. Поясной ремень офицерский (главный)
40. Металлическая миска с надписью на боковой поверхности
"22 см"
41. Чернильница стеклянная
42. Кисточка для бритья
43. Пипетка медицинская
44. Кошелек "подковка"
45. Деревянная коробочка для табака с надписью "B.1940"
46. Стеклянная банка емкостью около 1 л
47. 2 фрагмента ремня
48. "Всеобщий спортивный знак" (обнаружен в кошельке)
49. Зеркальце с надписью на обратной стороне "ADAM BRODZIK"
50. Стеклянная банка емкостью около 0,5 л
51. Стакан
52. Бричный ремень
53. Ремень (свернутый)
54. Пара деревянных "сандалий"
55. Два фрагмента перетня ручной работы
56. Рукавица зеленая
57. Стакан с надписью на дне "Красный Май"
58. Фрагмент ремня с пряжкой
59. Стакан
60. Фрагмент колодки для сапога
61. Ремень свернутый
62. Фрагмент ремня с пряжкой и заклепкой
63. Золотая монета царской чеканки дост. 10 рублей
64. Ремень для заточки бритв
65. Ложка металлическая
66. Ложка металлическая
67. Польская монета достоинством 1 грош
68. Зубная щетка
69. Приспособление для снятия сапог "песик"
70. Эбонитовый футляр (неуст. предназначения) с надписью
"ECLIP "

71. Ложка с орнаментом
72. Фрагмент кожи, свернутый
73. Пипетка медицинская (без резиновой части)
74. Пряжка
75. Ремень без пряжки
76. Фрагмент ремня с пряжкой
77. Медальон со шнурком
78. Баночка металлическая плоская
79. Брусок для заточки бритв
80. Флакончик (емк. около 100 гр) с сохранившейся жидкостью бурого цвета
81. Зубная щетка в эбонитовом футляре
82. Фрагмент "чубука" от курительной трубки
83. Рукоятка деревянная от ножа
84. Зеркальце (8х6 см)
85. Курительная трубка
86. Деревянная фигурка шахматная
87. Фрагмент карандаша
88. Шахматная фигура "конь"
89. Шахматные фигуры (3 шт.)
90. Курительная трубка
91. Мундштук
92. Очки без стекол
93. Зеркальце круглое
94. Мундштуки (3 шт.)
95. Зеркальце прямоугольное
96. Бумажник кожаный
97. Объектив фотоаппарата "LEICA"
98. Знак польской государственной полиции № "2001"
99. Шахматная фигура "конь"
100. К л ю ч
101. Пряжка (малая)
102. Шахматная деревянная фигура (королева?)
103. Ложка металлическая
104. Фрагмент карандаша
105. Карандаш (целый)
106. Эбонитовая оправа с надписью "PALMOLIVE"

- I07. Коробочка с надписью " GIKETTE "
- I08. 2 карандаша
- I09. Зажигалка металлическая
- II0. Фрагмент пояса
- III. Карандаш
- II2. Эбонитовая закрутка с буквами " 80QED " диам. 2,5 см
- II3. Флакон с сохранившейся жидкостью бурого цвета
- II4. Сандалия кожаная
- II5. Бумажник кожаный
- II6. Фрагмент ложки
- II7. Деревянная печать (без штампа)
- II8. Внутренняя сторона знака польской государственной полиции
с № "I85 П"
- II9. Ложка металлическая
- I20. Карандаш
- I21. Ремень с пряжкой
- I22. Обложка от карманного календарика на 1939 г. со схемой
авиалиний (на обороте)
- I23. Деревянная рамка для фотографии (8x15 см)
- I24. Портсигар металлический
- I25. Стакан керамический
- I26. Кружка с "ушком"
- I27. Бумажник с надписью "AVON" (остальные буквы неразборчивые)
- I28. Металлическая коробочка из-под крема "URODA"
- I29. Ложка из светлого металла с инициалами "E.S."
- I30. Шахматная фигура
- I31. Стекло от очков
- I32. Флакон с жидкостью, на дне надпись "KLAWE"
- I33. Деревянные подошвы для обуви (5 шт.)
- I34. Знак польской гос. полиции № "I490" (?)
- I35. Гребешок густой с надписью "DURABIT-ARANTIE "
- I36. Металлический кружок с буквами "WO "
- I37. Флакон с жидкостью
- I38. Зеркальце (6x4 см)
- I39. Эбонитовая упаковка для лезвий для бритья
- I40. Бумажник (пустой)
- I41. Фляга войсковая польского образца, без дна
- I42. Фрагмент ложки
- I43. Карандаш
- I44. Футляр для расчески

- I45. Зеркальце овальное
- I46. Ремень
- I47. Знак польской гос.полиции № "1511"
- I48. Футляр для зубной щетки
- I49. Фрагмент коробочки для мыла для бритвы "КА...НА"
- I50. Карандаш
- I51. Курительная трубка
- I52. Мыло для бритвы
- I53. Фрагмент очков (половина оправы с одним стеклом)
- I54. Зеркальце
- I55. Металлическая коробочка круглая, диам. 5 см
- I56. Миска металлическая
- I57. Два погона передовика польской полиции Шленского воеводства (с орлами)
- I58. Стекланный квадратный флакон с жидкостью золотистого цвета
- I59. Ремень солдатский польского образца
- I60. Ремень офицерский польского образца
- I61. Ножницы (дл. ок. 10 см)
- I62. Металлический поршень от мед. шприца
- I63. Знак польской гос.полиции № "2313"
- I64. Кружка керамическая
- I65. Стекло от очков с оправой
- I66. стакан
- I67. Ремень солдатский польского образца
- I68. флакон
- I69. Зубная щетка
- I70. Фрагмент ремня (ок. 40 см)
- I71. Захигалка
- I72. Круглый металлический предмет (замок?)
- I73. Листок (по виду карманный календарь)
- I74. 2 польских монеты серебряных достоинством 2 злотых с изображением "Ванда" и "Пилсудский"
- I75. стакан
- I76. Фрагмент польского офицерского ремня (40 см)
- I77. Захигалка
- I78. Зеркальце (4x6 см)
- I79. Польская монета достоинством 2 злотых с изображением "Корабль" и "Ванда"

180. Ремень польского образца офицерский
181. Мензурка стеклянная
182. Устройство для снятия сапог "собачка"
183. Расческа (10 см)
184. Шахматная фигура (нераспознанная)
185. "Чубук" курительной трубки
186. Фрагмент польского офицерского пояса
187. Деревянная подошва "апельовка"
188. Польские монеты достоинством 2 и 5 злотых с изображением "головка" и 50 грошей
189. Фляга (2 шт.)
190. Обложка от молитвенника
191. Кружка (14 см)
192. Расческа (10 см)
193. Сосуд стеклянный плоский
194. Пара деревянных "сандалий"
195. Печать
196. Зеркальце (6x4 см) с фотографией на обратной стороне
197. Зеркальце круглое
198. Фрагмент металлической ложки (без ручки)
199. Свисток служебный (полицейский)
200. "Чубук" курительной трубки
201. Пуговица полицейского образца с орлом
202. Карандаш
203. Флакон стеклянный маленький с черной пробкой
204. Зеркальце (4x6 см)
205. Два ключа на кольце (один плоский)
206. Зубные щетки (2 шт.)
207. Фрагмент портупеи
208. Карандаш
209. Фрагмент ремня от рюкзака
210. Иглы (упаковка)
211. Вилка из войскового комплекта
212. Бритвенный станок (корпус)
213. Гребень без ручки
214. Рребешок
215. Фрагмент коробки для табака с орнаментом
216. Фрагмент зажигалки

- 217. Фляга войсковая (целая)
- 218. Кружка фаянсовая
- 219. Фрагмент польского офицерского ремня
- 220. Флакон овальный (типа фляги).

Все изъятые предметы упакованы в картонные коробки и деревянные ящики с указанием места и времени изъятия.

Перерыв на обед делался с 13 час.00 мин. до 15 час.50 мин.

Перерыв в связи с окончанием рабочего дня сделан в 18.00 час

29 августа 1991 года эксгумационные работы по извлечению останков польских граждан были продолжены в 9 час.20 мин.

В ходе работ в раскопе № 29 были обнаружены и изъяты следующие предметы:

- 1. Кассета для фотопленки
- 2. Польская серебрянная монета достоинством 2 злотых с изображением "Ванда"
- 3. Фрагмент польской бутылки (дл.4 см)
- 4. Флакон круглый из-под духов
- 5. Расческа (15 см)
- 6. Фрагмент ремня
- 7. Ремень без пряжки
- 8. Польская серебрянная монета достоинством 2 злотых с изображением "Ванды"
- 9. Ложка столовая металлическая
- 10. Кошелек "подковка" пустой
- 11. Ключ от дверного замка
- 12. Календарик (1 лист) с надписью "ПКО, Варшава ул.Гжыбовска"
- 13. Зубная щетка
- 14. Рукоятка деревянная от ножа и кусок лезвия (5 см)
- 15. Фрагмент замка от чемодана
- 16. Мундштук деревянный
- 17. Коробочка круглая, плоская (диам.5 см)
- 18. Пуговица гражданского образца (диам.1,5 см)
- 19. Фрагмент войсковой фляги
- 20. Кожаный шнурок для обуви
- 21. Зеркальце овальное
- 22. Ремень солдатский с пряжкой польского образца

23. Карандаш
24. Фрагмент деревянной коробочки
25. 2 пуговицы с орлом (одна распалась)
26. Металлическая коробочка (диам.3 см) с вазелином
27. Измерительная лента в эбонитовой коробочке (2 м)
28. Зеркальце (4x6 см)
29. Тюбик с кремом для бритья "PALMOLIVE "
30. Флакон с пипеткой (пробка черная, пустой)
31. Куски карандашей (2 по 8 см)
32. Ремешок свернутый в рулон (португепя?)
33. Фрагмент кошелька с рисунком всадника
34. Резинка для стирания текстов круглая кр.цвета д.5 см
35. Фрагмент машинки для стрижки волос
36. Перочинный нож (д.5 см)
37. Фрагмент ремня
38. Фрагмент вешалки для одежды
39. Большой гвоздь
40. Вилка от войскового комплекта
41. Коробочка металлическая круглая для зубного порошка
42. Фрагмент ремня
43. Котелок металлический, деформированный с содержимым (кашей)
44. Кружка керамическая
45. Мундштук деревянный с изображением пальцев, свернутых в "фигу"
46. Бумажник с фрагментами газеты
47. Кисточка для бритья
48. 3 куска свечи (8-10 см)
49. Расческа
50. Стакан многогранный из толстого стекла
51. Чернильница круглая из толстого стекла
52. Кисточка для бритья
53. Флакон с пробкой черного цвета
54. Карандаш
55. Зубные щетки (2 шт.)
56. Фигура из тонкой фанеры в виде трех вертикальных полосок с квадратным щитом и горизонтальной полоской внизу
57. Зажигалка

58. Гвоздь (около 10 см) с тупым концом
 59. Коробочка металлическая круглая из светлой жести

Раскоп № 12 (пробный)

1. Фрагменты форменной гимнастерки полицейского образца, застегнутой на 3 пуговицы с орлами
2. Два сапога (левый и правый)
3. Мелкие фрагменты ткани от мундира синего цвета
4. Фрагменты подтяжки к брюкам с металлической застежкой

Все указанные предметы упакованы надлежащим образом.

29 августа 1991 года в 10 час.05 мин. работы в раскопе № 29, глубина которого достигла 3,5 метра были прекращены в связи с тем, что все находившиеся там предметы были извлечены.

В 11 часов 13 минут 29 августа 1991 г. начат раскоп № 30, который находится в южной части огражденной территории УКГБ по Тверской области, на расстоянии 14 метров от раскопа № 1 и южнее его, на уровне опоры № 55 металлического ограждения и на расстоянии 17 метров до этой опоры. Размеры его 2,2 м x 1 м, глубина 2 м.

Ковшом экскаватора на глубине от 1,5 м до 2 м извлечены длинные кости левой и правой голени, фрагменты как минимум 4 пар обуви и в том числе сапог, с кожаными подметками, пяточные кости, фрагменты минерализованных костей рук и ног, 2 фрагмента ткани темно-синего цвета, похожего на полицейский мундир, металлическая окантовка фуражки полицейского, человеческий череп, в затылочной области которого обнаружено отверстие, похожее на огнестрельное пулевое повреждение. Все обнаруженное упаковано в целлофановый пакет и опущено на дно раскопа. По согласованию со специалистами дальнейшие раскопки прекращены, раскоп засыпан землей в 11 часов 30 минут.

В ходе эксгумационных работ с 15 по 27 августа из раскопов были извлечены следующие человеческие останки:

- I. Черепа целые - 49
 - мозговой и лицевой череп - 29
 - мозговой череп - 59
 - крупные фрагменты мозгового черепа - 89
 - фрагменты мозгового черепа - 403
 - фрагменты лицевого черепа - 22
2. Височные кости - 66
3. Фрагменты затылочных костей - 26
4. Фрагменты орбит - 36
5. Верхние челюсти - 70
6. Неопознанные кости черепа - 136
7. Нижние челюсти целые - 102
 - фрагменты нижних челюстей - 54
8. З у б ы - 130
9. Щитовидные хрящи - 4
10. Лопатки - 206
- II. Ключицы - 148
12. Грудины - 30
13. Плечевые кости - 364
14. Локтевые кости - 308
15. Лучевые кости - 299
16. Позвонки - 419
17. Ребра - 940
18. Тазовые кости - 304
19. Крестцы - 59
20. Пяточные кости - 61
21. Таранные кости - 31
22. Кости предплюсны - 22
23. Чашки (надколенники) - 4
24. Кости пальцев - 114
25. Бедренные кости и их фрагменты - 515
26. Большие берцовые кости и их фрагменты - 386
27. Малые берцовые кости и их фрагменты - 379

Часть изъятых человеческих останков была передана польским специалистам для дальнейшего исследования, остальные приготовлены для перезахоронения на месте раскопа.

Принимая во внимание, что отведенное на выполнение следственного действия время истекло и что цели, поставленные перед частичной эксгумацией достигнуты, 29 августа 1991 года в 15 часо 90 минут было объявлено об окончании работ по извлечению останко польских военнослужащих.

В ходе эксгумации на месте раскопок изымались образцы грунта для проведения почвоведческой экспертизы.

Для последующего проведения технической экспертизы, обнаруженные и изъятые в ходе следственного действия предметы, список которых прилагается к протоколу, передаются польским специалистами

В ходе эксгумации от участников следственного действия никаких замечаний и дополнений не поступило.

К протоколу прилагаются: опись изъятых вещей, схема местности, где проводилась эксгумация и видеокассеты с записью порядка проведения эксгумации в количестве 6 штук.

Протокол прочитан, переведен на польский язык, записано правильно, замечаний и поправок не поступило.

Понятые:

 = СОЛОВЬЕВ В.И. =

= МАШКИН А.А. =

 = ЛЕВЕЦКИЙ А.В. =

 = КОВАЛЕНКО О.В. =

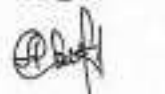
 = САВЧЕНКОВ А.Н. =

Советские специалисты:

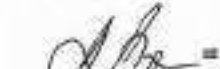
 = БЕЛНЕВ Л.В. =

 = МОИСЕЕВ В.В. =

 = МИЗУНОВ Е.А. =

 = ЗАВЬЯЛОВ Г.А. =

Польские специалисты:

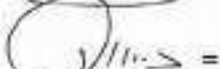
 = МОНДРО Р. =

 = БАРАН Э. =

Польские специалисты:

В. Мило = МЛОДЗЕЕВСКИЙ В. =

Глосек = ГЛОСЕК М. =

Заленский = ЗАЛЕНСКИЙ А. =

Росьяк = РОСЯК Я. =

Савицкий = САВИЦКИЙ З. =

(защ. Тушков) = ТУХОЛЬСКИЙ В. =

Рейф = РЕЙФ Е. =

Радевич = РАДЕВИЧ С.С. =

Логинов = ЛОГИНОВ А.М. =

Переводчики: полковник юстиции
ст. лейтенант

Работники правоохранительных органов Республики Польша:

ЗАМЕСТИТЕЛЬ ГЕНЕРАЛЬНОГО
ПРОКУРОРА

Снежко = СНЕЖКО С. =

ПРОКУРОР МИНИСТЕРСТВА ЮСТИЦИИ

Мелецкий = МЕЛЕЦКИЙ З. =

ПРОКУРОР ОТДЕЛА ГЛАВНОЙ ВОЕННОЙ ПРОКУРАТУРЫ
полковник юстиции

Томашевский = ТОМАШЕВСКИЙ П. =

Работники советских правоохранительных органов:

НАЧАЛЬНИК СЛЕДСТВЕННОГО ОТДЕЛЕНИЯ
УПРАВЛЕНИЯ КГБ СССР ПО ТВЕРСКОЙ ОБЛАСТИ
майор юстиции

Туркевич = ТУРКЕВИЧ А.Б. =

СЛЕДОВАТЕЛЬ СЛЕДСТВЕННОГО ОТДЕЛЕНИЯ
УКГБ СССР ПО ТВЕРСКОЙ ОБЛАСТИ
капитан юстиции

Кривов = КРИВОВ Е.Н. =

СЛЕДОВАТЕЛЬ СЛЕДСТВЕННОГО ОТДЕЛЕНИЯ
УКГБ СССР ПО ТВЕРСКОЙ ОБЛАСТИ
ст. лейтенант юстиции

= ПОЛОВ С.А. =

ЗАМЕСТИТЕЛЬ ГЛАВНОГО ВОЕННОГО ПРОКУРОРА
генерал-майор юстиции

= ФРОЛОВ В.С. =

ВРИО НАЧАЛЬНИКА УПРАВЛЕНИЯ НАДЗОРА
ГЛАВНОЙ ВОЕННОЙ ПРОКУРАТУРЫ
генерал-майор юстиции

= КУПЕЦ В.И. =

ПОМОЩНИК ГЛАВНОГО ВОЕННОГО ПРОКУРОРА-
НАЧАЛЬНИК 1-ГО ОТДЕЛА УПРАВЛЕНИЯ НАДЗОРА
полковник юстиции

= АНИСИМОВ Н.Л.=

ВОЕННЫЙ ПРОКУРОР 2-ГО ОТДЕЛА УПРАВЛЕНИЯ
НАДЗОРА ГВП
подполковник юстиции

= ЯЕЛОЗОВ А.Ю.=

ВОЕННЫЙ ПРОКУРОР 3-ГО ОТДЕЛА УПРАВЛЕНИЯ
НАДЗОРА ГВП
майор юстиции

= ШАЛАМАЕВ С.В.=

ВОЕННЫЙ ПРОКУРОР 2-ГО ОТДЕЛА УПРАВЛЕНИЯ
НАДЗОРА ГВП
подполковник юстиции

= ГРАНЕНОВ В.М.=

СТАРШИЙ ВОЕННЫЙ ПРОКУРОР 1 ОТДЕЛА
УПРАВЛЕНИЯ НАДЗОРА ГВП
полковник юстиции

= ТРЕТЫНИЙ А.В.=

СПРАВКА

Представители польской стороны, подписывая данный протокол, подтверждают факт проведения эксгумационных работ - проведенного следственного действия в описанном масштабе, порядке и сроках.

В то же время, поскольку не было достаточно времени для подробного ознакомления с деталями этого протокола, Польская

сторона представит своё заключение и поправки, которые явятся

частью этого протокола.

1. МОНДРО Р.
2. БАРАН Э.
3. МЛОДЗЕВСКИЙ В.
4. ГЛОСЕК М.
5. ЗАЛЕНСКИЙ А.
6. РОСЯК Я.
7. САВИЦКИЙ З.
8. ТУХОЛЬСКИЙ В.
9. ТОМАШЕВСКИЙ П.



1. СНЕЖКО С.
2. МЕЛНИЦКИЙ З.
3. ТОМАШЕВСКИЙ П.

Заключение комиссии судебно-медицинских экспертов 30 августа 1991 г.

201

МАТЕРИАЛЫ ЭКСПЕРТИЗЫ 1991 г.

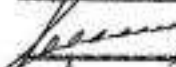
Эксперты Баран Э., Беляев Л.В., Мизунов Е.А., Млодзиевски Б., Мондро Р. предупреждены об уголовной ответственности за дачу заведомо ложного заключения и за отказ от дачи заключений по ст. 181-182 УК РСФСР.

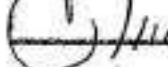
 Баран Э.
 Беляев Л.В.
 Мизунов Е.А.
 Млодзиевски Б.
 Мондро Р.

ЗАКЛЮЧЕНИЕ

комиссии судебно-медицинских экспертов

30 августа 1991 г.

г.Тверь

В период с 16 августа 1991 года по 30 августа 1991 года на основании постановления старшего военного прокурора отдела Управления Главной военной прокуратуры полковника Иосифа Третьякова А.В. от 26 августа 1991 года на территории дачного поселка УКТБ по Тверской области и УВД Тверского облисполкома в районе населенного пункта Медное Тверской области комиссия экспертов в составе:

- Барана Эразма, доктора медицины, адъюнкта кафедры и факультета судебной медицины Академии медицины г.Кракера, специалиста 2-го класса по судебной медицине, стаж работы 26 лет;

- Беляева Льва Валерьевича, старшего эксперта ОСМЕ ЦОММ МО, кандидата медицинских наук, специалиста высшей квалификационной категории, подполковника медицинской службы, стаж работы 15 лет;

- Мизунова Евгения Алексеевича, судебно-медицинского эксперта физико-технического отделения Тверского областного бюро судебно-медицинской экспертизы, второй квалификационной категории, стаж работы 12 лет;

- Младзиевски Бронислава, директора института полицейских наук при высшей полицейской школе, профессора, стаж работы 21 год;

- Кондро Романа, доцента факультета судебной медицины Академии медицины г. Либляны, доктора наук, специалиста 2-го класса, стаж работы 23 года,

провели экспертизу эксгумированных останков трупов по уголовному делу № 159.

На разрешение экспертов поставлены следующие вопросы:

- Каково ориентировочно количество останков имеется в исследуемом захоронении;

- Какова причина смерти этих людей;

- Имеются ли на останках, черепях какие-либо повреждения;

- Какова локализация имеющихся повреждений, механизм причинения и давность;

- Имеются ли огнестрельные, в том числе пулевые ранения, если да, то где расположено входное и выходное отверстия.

ОБСТОЯТЕЛЬСТВА ДЕЛА

Из материалов настоящего уголовного дела усматривается, что расстрелянные в апреле-мае 1940 года в УНКВД по Калининской области польские военнопленные были вывезены в расположение дачного поселка этого же УНКВД в районе населенного пункта Медное Калининской области и там захоронены.

В ходе производимых с 15 августа 1991 года по настоящее время эксгумационных работ на северо-восточной территории дачного поселка УКТБ по Тверской области и УВД Тверского облисполкома при раскопках обнаружены множественные останки трупов польских военнослужащих в виде различных костей, черепов, которые изъяты и подготовлены для соответствующего исследования.

ИССЛЕДОВАНИЕ

I. На исследование представлены части тела и костные останки.

Извлеченные из захоронения отдельные части и фрагменты человека частично закрыты одеждой. Части тела имеют красновато-коричневый и серый цвет, влажную поверхность. Части и фрагменты значительно деформированы, мышечные ткани скользкие, на разрезах безструктурные, серого цвета (жировоск).

Извлечены следующие части тела:

- правое бедро с голенью и стопой;
- четыре правых голени со стопами;
- левая нижняя треть бедра с голенью и стопой;
- левая стопа;
- нижние конечности и таз;
- фрагмент правого бедра;
- левая нижняя конечность с левой половиной таза и с мышечными тканями левой боковой поверхности живота;
- левая верхняя конечность;
- левая половина задней поверхности туловища;
- два правых бедра с голеньями;
- шесть левых голеней со стопами;
- задняя поверхность левой голени со стопой;
- поясничная область;
- левая лопаточная область;
- фрагмент грудного и поясничного отдела позвоночника;
- язык с фрагментом гортани;
- левая ладонь без I-го пальца.

Кроме этого извлечено множество (более 100) относительно небольших фрагментов мягких тканей тела человека, установить анатомическую принадлежность которых не представлялось возможным из-за небольших размеров, выраженных гнилостных изменений и деформации.

В полости многих черепов сохранились фрагменты головного мозга (с изменениями, схожими на жировоск) и неясный рисунок бороды и извлекли.

При секционном исследовании извлеченных частей тела каких-либо повреждений не обнаружено.

2. На исследование также представлены костные останки. Все останки представляют из себя целые кости и фрагменты костей скелета человека. Значительная часть костей и их фрагментов с остатками мягких тканей в стадии некроза.

В ходе проводимых исследований кости и их фрагменты очищались механическим способом от земли и мягких тканей, просушивались на открытом воздухе. Часть из них для дальнейшего, детального изучения промывалась водой. После этого определялась анатомическая принадлежность костей и их фрагментов, проводились измерения, описание обнаруженных повреждений, фотографирование объектов исследования.

3. Из захоронения извлечены следующие кости и их фрагменты:

- целые черепа с нижними челюстями - 49;
- мозговые черепа с фрагментами лицевого скелета - 29;
- мозговые черепа - 59;
- крупные фрагменты мозговых черепов - 69;
- другие фрагменты мозговых черепов - 403;
- фрагменты лицевого черепа - 22;
- височные кости и их фрагменты - 66;
- фрагменты затылочных костей с области большого затылочного отверстия - 26;
- фрагменты орбит - 36;
- фрагменты верхней челюсти - 70,
- целые нижние челюсти - 102,
- фрагменты нижних челюстей - 54,
- кости черепа с неустановленной анатомической принадлежностью - 136,
- зубы - 130,
- лопатки и их фрагменты - 206,
- ключицы и их фрагменты - 148,
- грудные и их фрагменты - 30,
- плечевые кости и их фрагменты - 364,
- локтевые кости и их фрагменты - 308,
- лучевые кости и их фрагменты - 299,
- позвонки - 413,

- ребра и их фрагменты - 940,
- тазовые кости - 304,
- крестцы - 59,
- бедренные кости и их фрагменты - 515,
- большеберцовые кости и их фрагменты - 386,
- малоберцовые кости и их фрагменты - 379,
- надколенники - 4,
- пяточные кости - 61,
- таранные кости - 31,
- мелкие кости запястья и предплюсны - 22,
- кости пальцев кистей и стоп - 114.

Кроме того извлечено 4 цитовидных хряща.

4. После определения анатомической принадлежности всех костей и их фрагментов производилась реставрация целостности костей путем сопоставлений по линиям разделения фрагментов. По сопоставлению фрагментов кости разделялись на правые и левые. Затем производился подсчет костей и фрагментов. Фрагменты учитывались лишь такие, которые не могли принадлежать одной и той же кости. Такой учет производился, исходя из анатомических, размерных и других особенностей фрагментов. При этом оказалось, что правых бедренных костей было 243.

Все другие кости и фрагменты костей могли принадлежать к меньшему, чем 243 числу костей. Так например, черепов оказалось 226, левых бедренных костей 225.

5. При исследовании костных останков из захоронения обнаружены многочисленные огнестрельные повреждения черепов. Входные пулевые повреждения определялись по наличию дефекта кости, который имел круглую или близкую к ней форму, скол компактного слоя кости со стороны внутренней костной пластинки, относительно ровные края дефекта и скола. Выходные пулевые повреждения определялись по большому размеру дефекта, неправильной его форме, сколу компактного слоя кости со стороны наружной костной пластинки, который имел контуры неправильной формы. Некоторые повреждения в своей форме и размерах были изменены за счет деформации, посмертного естественного разрушения костей и краев отломков.

При исследовании черепов обнаружены следующие повреждения:

- в 169 черепках из 226 обнаружены огнестрельные ранения.

Большая их часть имела по одному такому ранению. В 11 черепках установлены признаки двух ранений, в одном - трех. Подавляющее большинство входных пулевых повреждений локализовалось в области чешуи затылочной кости, а выходных в чешуе лобной кости.

Значительное число черепов имели большие дефекты в области лицевого скелета, что позволяет предположить локализацию выходных повреждений в области лица. Единичные ранения имели другое направление раневого канала, входные пулевые повреждения были в других областях, например, на нижней челюсти, в чешуе лобной кости, теменной кости, височной. Размеры дефектов в области входных повреждений были в пределах от 6 до 11,0 мм, при этом подавляющее большинство из них характеризовалось размерами близкими к 7 x 8 мм.

В одном случае установлено трепанационное (старое) отверстие.

В одном случае в чешуе лобной кости обнаружено инородное тело металлических свойств (свинец?). Повреждение имело признаки старого.

5 первых шейных и один второй шейный позвонки имели переломы, либо дефекты дуг, суставных отростков. В одном из этих шести случаев перелом имел выраженные признаки огнестрельного - краевой дефект верхнего края задней дуги вогнутой формы.

В одном случае левая лучевая кость была локально утолщена (посттравматическая костная мозоль).

В других костях скелета огнестрельных, либо других повреждений (которые можно было бы трактовать как прижизненные) не установлено.

Дополнительное описание огнестрельных повреждений приведено в приложении № 1.

Различия в трактовке огнестрельных повреждений экспертов приведены в приложении № 2.

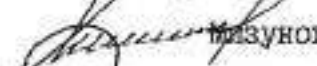
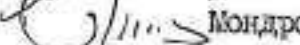
 Баран
 Музунув
 Мондро

 Беллев
 Млодзиевски

ВЫВОДЫ:

На основании результатов проведенных исследований, комиссия экспертов приходит к следующим выводам:

1. Останки, извлеченные из захоронения принадлежат не менее, чем 243 трунам людей.

2. На исследуемых костях /черепках/ обнаружены многочисленные пулевые повреждения. Размеры подавляющего большинства дефектов в области входных пулевых повреждений /в пределах от 7 до 8 мм/, обнаружены в случаях слепых ранений в полости черепа пуля калибра 7,65 мм свидетельствует о том, что эти повреждения причинялись выстрелами из огнестрельного оружия калибра 7,65 мм. Таким оружием мог быть и пистолет системы "Вальтер".

Анатомическая локализация входных пулевых повреждений /чешуя затылочной кости, край большого затылочного отверстия, I и 2-й шейные позвонки/ говорит о том, что подавляющее большинство ранений причинялось выстрелами в затылок и верхний отдел шеи.

Основная часть выходных повреждений располагалась в лобной области. Наличие во многих черепках выраженных дефектов в области лицевого скелета не исключает того, что часть выходных повреждений локализовалась в области лица.

3. Наличие огнестрельных повреждений на многих черепках позволяет предположить, что причиной смерти значительного числа людей /не менее 169/ были огнестрельные повреждения головы и шеи.

С. А. Баран /БАРАН Э./
Л. В. Беляев /БЕЛЯЕВ Л. В./
Е. А. Мизунов /МИЗУНОВ Е. А./
Б. М. Млодзевски /МЛОДЗЕВСКИ Б./
Р. Монро /МОНРО Р./

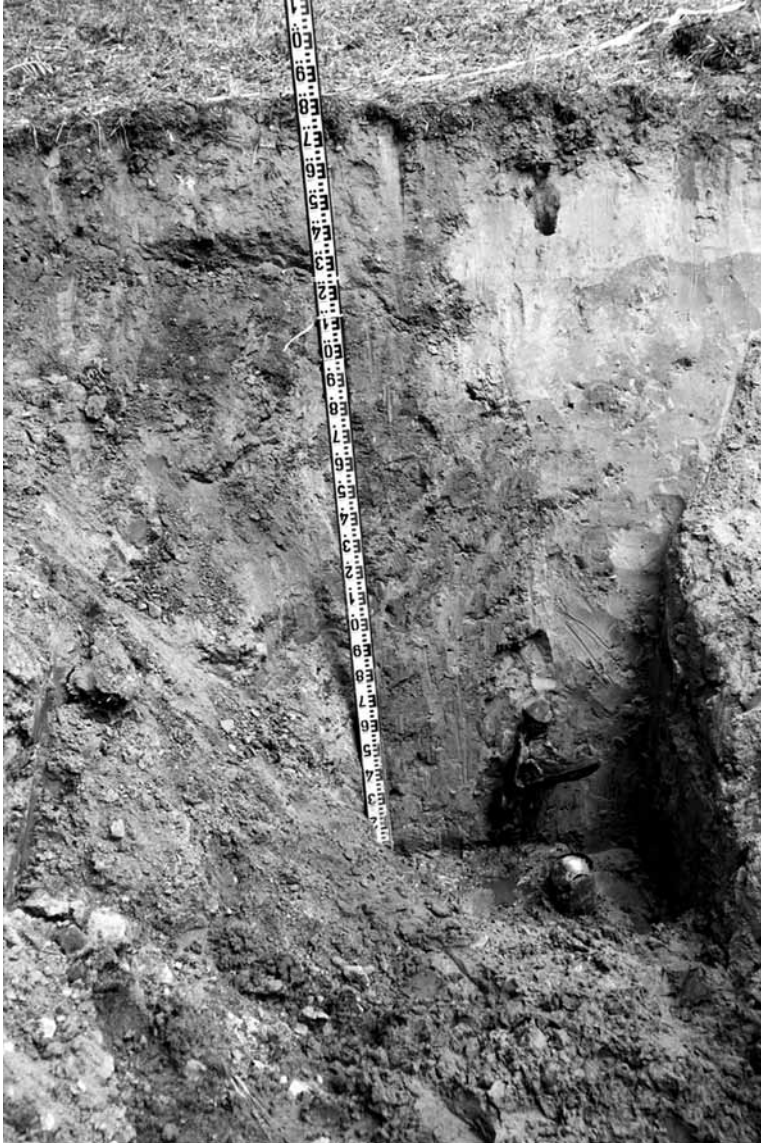

Вскрытая могильная яма (фото А. Залэнского)



Вид участка эксгумационных работ со стороны памятного креста. (фото А. Залэнского)

**ОТЧЕТ В ТРЕХ ТОМАХ ОБ ЭКСГУМАЦИИ,
ПРОВЕДЕННОЙ БЛИЗ МЕДНОГО ПОЛЬСКОЙ
ЭКСПЕДИЦИЕЙ В ИЮНЕ-АВГУСТЕ 1995 г.**



Исследование содержимого могильной ямы
(фото А. Залэнского)

RADA OCHRONY PAMIĘCI WALK
I MĘCZENSTWA W WARSZAWIE

SPRAWOZDANIE

Z BADAŃ SONDAŻOWO - EKSHUMACYJNYCH

MIEDNOJE 1995r

I

WARSZAWA 1995

СОВЕТ ПО ОХРАНЕ ПАМЯТИ БОРЬБЫ
И МУЧЕНИЧЕСТВА В ВАРШАВЕ

ОТЧЕТ
О ЗОНДИРОВОЧНО-ЭКСГУМАЦИОННЫХ ИССЛЕДОВАНИЯХ
МЕДНОЕ 1995 г.

I

ВАРШАВА 1995

[перевод на русский язык и подстрочные примечания А.Э. Гурьянова]

**RADA OCHRONY PAMIĘCI WALK
I MĘCZEŃSTWA W WARSZAWIE**

SPRAWOZDZANIE

Z BADAŃ SONDAŻOWO - EKSHUMACYJNYCH

MIEDNOJE 1995r

autor:

prof.dr hab. Bronisław Młodziejowski

WARSZAWA 1995

СОВЕТ ПО ОХРАНЕ ПАМЯТИ БОРЬБЫ
И МУЧЕНИЧЕСТВА В ВАРШАВЕ

ОТЧЕТ
О ЗОНДИРОВОЧНО-ЭКСГУМАЦИОННЫХ ИССЛЕДОВАНИЯХ
МЕДНОЕ 1995 г.

автор:
профессор, доктор наук Бронислав Млодзейовски

ВАРШАВА 1995

Przygotowania do podjęcia prac sondażowo-ekshumacyjnych w 1995 roku rozpoczęły się niemal natychmiast po zakończeniu prac ubiegłorocznych. Szczególny charakter miały ustalenia dokonane podczas wizyty delegacji polskiej w Moskwie w dniach: 22-26 marca 1995r. W toku tej wizyty wynegocjowano między innymi ramowy program prac terenowych w Miednoje oraz przedłożono stronie rosyjskiej potrzeby organizacyjno-techniczne związane z pobytem i pracą polskich specjalistów. Już wówczas określono, iż prace powinny być całkowicie zrealizowane w bieżącym roku, tak aby po ich zakończeniu można było przystąpić do ogłoszenia konkursu na koncepcję cmentarza. Ustalono także liczebność ekipy polskiej oraz udział w pracach personelu pomocniczego i ochrony ze strony rosyjskiej. Nie mniej ważną kwestią było dokładne wytyczenie terenu przyszłego cmentarza, przy czym ostateczny kształt i powierzchnię miały zweryfikować prace terenowe. Wstępnie określono granice przyszłego cmentarza na podkładzie geodezyjnym. I tak: od strony wschodniej linię graniczną wyznaczał płot stanowiący fragment ogrodzenia terenu MWD, a od strony północnej, zachodniej i południowej teren przyszłego cmentarza został powiększony poza linię ogrodzenia. Efekt tych negocjacji został zawarty w załączniku Nr 3, czyli na mapie w skali 1:1000, z nową powierzchnią cmentarza. Wszystkie protokoły i załączniki zostały podpisane przez przedstawicieli strony polskiej (w osobach: sekretarza stanu w Kancelarii Prezydenta Pana Andrzeja ZAKRZEWSKIEGO oraz zastępcę prokuratora generalnego - Pana Stefana Snieżkę) i rosyjskiej (w osobach wiceministra kultury W.J. Bragina oraz wicegubernatora obwodu twerskiego - Pana W.J. Podjaczewa).

Подготовка к проведению зондировочно-эксгумационных работ в 1995 году началась почти сразу после окончания прошлогодних работ. Особенное значение имели договоренности, достигнутые во время визита польской делегации в Москве 22–26 марта 1995 г. В ходе этого визита была согласована рамочная программа полевых работ в Медном, и российской стороне было сообщено об организационно-технических нуждах, связанных с пребыванием и работой польских специалистов. Уже тогда было установлено, что работы должны быть полностью выполнены в текущем году, так, чтобы после их завершения можно было приступить к объявлению конкурса на концепцию кладбища. Были согласованы также численный состав польской группы, а также участие в работах вспомогательного персонала и охраны с российской стороны. Не менее важным вопросом было также детальное определение территории будущего кладбища, причем окончательный контур и площадь участка должны были быть уточнены в результате полевых работ. Предварительно границы будущего кладбища были определены на геодезической грунтовке. Так, с восточной стороны линию границы составлял забор, являющийся частью ограды территории МВД, а с северной, западной и южной сторон территория будущего кладбища была расширена за пределы линии ограды. Результат договоренностей содержится в приложении № 3, т.е. на карте новой территории кладбища в масштабе 1:1000¹. Все протоколы и приложения были подписаны представителями польской стороны (в лице государственного секретаря Канцелярии Президента госп. Анджея Закшевского и заместителя генерального прокурора госп. Стефана Снежко) и российской стороны (в лице заместителя министра культуры В.И.Брагина и вице-губернатора Тверской области госп. В.И.Подъячева).

¹ См. ниже с. 300.

W podpisanym protokole stwierdzono między innymi, że administracja obwołu twerskiego podejmie niezbędne kroki, aby do 20 maja 1995 roku została rozwiązana kwestia należytego załatwienia formalności prawnych związanych z wydzieleniem zaznaczonego na mapie terenu pod polski cmentarz wojenny (w załączeniu podstawowe dokumenty inicjujące prace w 1995r. w Miednoje).

Niezależnie od rozpoczętych przygotowań ze strony polskiej, jeszcze przed rozpoczęciem prac w Miednoje, polska delegacja w składzie: sekretarz generalny Rady Ochrony Pamięci Walk i Męczeństwa - Pan Andrzej Przewoźnik oraz kierownicy: prac w Miednoje - prof. dr. hab. Bronisław MŁODZIEJOWSKI i prac w Katyniu - prof. dr. hab. Marian GŁOSEK - udała się na rekonesans do Moskwy, Tweru i Smoleńska. W toku tej wizyty oceniono stan przygotowań strony rosyjskiej do mających niebawem rozpocząć się prac sondażowo-ekshumacyjnych. Jeżeli chodzi o odcinek w Miednoje to największy niepokój strony polskiej budził fakt niedotrzymania terminu zakończenia prac nad załatwieniem formalności prawnych związanych z wytyczaniem polskiego cmentarza.

Niezależnie od oficjalnego nurtu przygotowań prowadzono intensywne prace związane z doбором odpowiednich ludzi do wykonania czynności sondażowo-ekshumacyjnych. Decyzją Ministra Spraw Wewnętrznych - Pana Andrzeja MILCZANOWSKIEGO, w porozumieniu z Przewodniczącym Rady Ochrony Pamięci Walk i Męczeństwa - Panem Stanisławem BRONIEWSKIM-ORSZĄ - MSW objęło protektorat nad pracami i upamiętnieniem ofiar pomordowanych więźniów obozu ostaszkowskiego.

В подписанном протоколе было зафиксировано, в частности, что администрация Тверской области предпримет необходимые шаги для того, чтобы к 20 мая 1995 года был решен вопрос надлежащего юридического оформления отвода обозначенного на карте участка территории под польское военное кладбище (основные документы, иницирующие работы в 1995 г. в Медном, прилагаются).

Независимо от подготовки, начатой польской стороной, еще до начала работ в Медном польская делегация в составе: генеральный секретарь Совета по охране памяти борьбы и мученичества госп. Анджей Пшевозьник, а также руководители работ: в Медном – профессор, доктор наук Бронислав Млодзейовски и в Катynie – профессор, доктор наук Мариан Глосек, направилась на рекогносцировку в Москву, Тверь и Смоленск. В ходе этого визита была сделана оценка состояния подготовки российской стороны к зондировочно-экстумационным работам, которые должны были вскоре начаться. В отношении Медного самое большое беспокойство польской стороны вызывал факт несоблюдения срока завершения работ по юридическому оформлению отвода земли для польского кладбища.

Параллельно с официальным течением подготовки проводились интенсивные работы по подбору наиболее соответствующих людей для выполнения зондировочно-экстумационных действий. По решению министра внутренних дел госп. Анджая Мильчановского, согласованному с председателем Совета по охране памяти борьбы и мученичества госп. Станиславом Броневским-Оршей, МВД приняло на себя шефство над работами и увековечением памяти жертв – убитых узников Осташковского лагеря.

Konsekwencją tej decyzji było wyznaczenie prof. dr. hab. Bronisława MŁODZIEJOWSKIEGO z Urzędu Ochrony Państwa na kierownika ekipy polskich specjalistów. Ustalono także, iż znaczną większość ekipy stanowić będą funkcjonariusze podlegli Ministrowi Spraw Wewnętrznych.

Dobór odpowiednich ludzi należał do kierownika prac, w porozumieniu z Kierownictwem ROPWiM. I tak, w skład ekipy zostali zakwalifikowani:

1. Kierownik ekipy: płk prof. dr hab. Bronisław MŁODZIEJOWSKI - UOP
2. Z-ca Kierownika: płk Alfred WOJCIECHOWSKI - doradca w MSW
3. Depozytariusz: mjr Henryk ŁAGÓD - KG SG
4. Fotograf: asp. Aleksander ZAŁĘSKI - KGP
5. Rewident-kryminalistyk: nadkom. Sławomir STOCHMAL - CSP
6. Rewident-kryminalistyk: kom. Arkadiusz SKRZYPCZAK - CSP
7. Rewident: podkom. Urszula FRANKIEWICZ - WSPol
8. Rewident: kpt. Eugeniusz NICZYPORUK - WSPol
9. Rewident: kpr. Dariusz SZELWICKI - WSPol
10. Rewident: szer. Rafał DZIELIŃSKI - WSPol
11. Rewident: szer. Paweł ZAJĄC - WSPol
12. Archeolog: Justyn SKOWRON - Muzeum Miasta Zgierza
13. Archeolog: Ryszard STASIAK - Archiwum Państwowe w Łodzi
14. Przedstawiciel PCK: Elżbieta REJF (od 1.06. do 15.07.1995r.)
Eugeniusz TARADAJKO (od 15 do końca prac)
15. Medyk sądowy: lek. med. Robert GWIAZDECKI
(od 11.06. do 15.07.1995r.)
dr n. med. Małgorzata BRZOZOWSKA
(od 15.07. do końca prac).

Следствием этого решения стало назначение профессора, доктора наук Бронислава Млодзейовского из Управления охраны государства [УОГ] руководителем экспедиции польских специалистов. Было также определено, что значительное большинство состава экспедиции будет состоять из должностных лиц, подчиненных министру внутренних дел.

Подбор соответствующих людей осуществлялся руководителем работ по согласованию с руководством Совета по охране памяти борьбы и мученичества. Так, в состав команды были отобраны:

1. Руководитель экспедиции: полковник, профессор, доктор наук Бронислав Млодзейовски – УОГ
2. Заместитель руководителя: полковник Альфред Войцеховски – советник в МВД
3. Хранитель депозита: майор Хенрык Лагуд – Главное управление Пограничной стражи
4. Фотограф: аспирант² Александер Залэнски – Главное управление полиции
5. Ревизор-криминалист: надкомиссар³ Славомир Стохмаль – Центр подготовки полиции
6. Ревизор-криминалист: комиссар⁴ Аркадиуш Скшипчак – Центр подготовки полиции
7. Ревизор: подкомиссар⁵ Уршуля Франкевич – Высшая школа полиции
8. Ревизор: капитан Эугениуш Ничыпорук – Высшая школа полиции
9. Ревизор: капрал Дариуш Шельвицки – Высшая школа полиции
10. Ревизор: рядовой Рафал Дзелиньски – Высшая школа полиции
11. Ревизор: рядовой Павел Зайонц – Высшая школа полиции
12. Археолог: Юстын Скворон – Музей города Згеж
13. Археолог: Рышард Стасяк – Государственный архив в г. Лодзь
14. Представитель Польского Красного Креста: Эльжбета Рейф (с 01.06 по 15.07.1995), Эугениуш Тарадайко (с 15.07.1995 до завершения работ)
15. Судебно-медицинский эксперт: врач Роберт Гвяздецки (с 11.06 по 15.07.1995), доктор медицинских наук Малгожата Бжозовска (с 15.07.1995 до завершения работ).

2 Служебное звание в современной польской полиции, соответствующее общевойсковому хорунжему, т.е. прапорщику (в довоенной польской полиции служебное звание «аспирант» соответствовало общевойсковому подпоручику).

3 Служебное звание в современной польской полиции, соответствующее общевойсковому капитану (в довоенной польской полиции служебное звание «надкомиссар» соответствовало общевойсковому майору).

4 Служебное звание в современной польской полиции, соответствующее общевойсковому поручику (в довоенной польской полиции служебное звание «комиссар» соответствовало общевойсковому капитану).

5 Служебное звание в современной польской полиции, соответствующее общевойсковому подпоручику (в довоенной польской полиции служебное звание «подкомиссар» соответствовало общевойсковому поручику).

Odpowiedni dobór sprzętu, materiałów oraz środków transportu, to po społu dzieło ludzi podległych Ministrowi Spraw Wewnętrznych oraz Sekretarzowi Generalnemu Rady Ochrony Pamięci Walk i Męczeństwa. Swoją udział w wyposażeniu ma także Polski Czerwony Krzyż (w załączeniu zbiór dokumentów nadających impuls do kompletowania potrzebnych elementów wyposażenia).

Biorąc pod uwagę ciężkie warunki pracy, jakie towarzyszą ekshumacjom, kierownik ekipy wystąpił do Prezesa Zarządu Polskiej Fundacji Katyńskiej - Pana Jędrzeja TUCHOLSKIEGO o sfinansowanie zakupu żelaznych porcji żywnościowych oraz środków dezynfekujących. Zarząd Polskiej Fundacji Katyńskiej przydzielił kwotę nieco ponad 5.000 złotych na ten cel.

Ostatnie dni przed wyjazdem sprecyzowały dość dokładnie harmonogram całego przedsięwzięcia, a mianowicie: obie ekipy, tj. katyńska i miednojska wyjeżdżają razem jednym autokarem Jelcz PR-100. Wraz z nimi jedzie ciężarówka Jelcz-325 załadowana sprzętem i materiałami oraz dwa samochody osobowe Polonez (samochody dyspozycyjne kierowników ekip). Ustalono, iż wyjazd nastąpi 1 czerwca 1995 roku w godzinach rannych.

Zgodnie z planem obie ekipy wyruszają sprzed siedziby Rady Ochrony Pamięci Walk i Męczeństwa około godziny 8.00. Plan przewiduje przekroczenie granicy państwowej w Brześciu, a następnie dotarcie do Mińska - stolicy Białorusi, gdzie został zarezerwowany motel.

Комплектование подходящего снаряжения и оборудования, а также транспортных средств было делом людей, подчиненных министру внутренних дел и генеральному секретарю Совета по охране памяти борьбы и мученичества. В обеспечение снаряжением свой вклад внес также Польский Красный Крест (документы с обращениями по вопросу комплектования необходимыми элементами снаряжения прилагаются).

Учитывая тяжелые условия работы, сопутствующие эксгумациям, руководитель экспедиции обратился к председателю правления Польского катынского фонда – господину Енджею Тухольскому с предложением оплатить приобретение наборов неприкосновенного продовольственного запаса и дезинфицирующих средств. Правление Польского катынского фонда выделило сумму, несколько превышающую 5000 злотых для этой цели.

В последние дни перед отъездом удалось более конкретно уточнить временной график предпринятого мероприятия, а именно: обе экспедиции, т.е. катынская и медновская, отправляются вместе одним автобусом марки Jelcz PR-100. Вместе с ними следует грузовик Jelcz-325 с оборудованием, снаряжением и материалами, а также две легковые автомашины Polonez (машины, поступающие в распоряжение руководителей экспедиций). Было определено, что отъезд произойдет утром 1 июня 1995 года.

Согласно плану, обе экспедиции отправляются от здания, в котором размещается Совет по охране памяти борьбы и мученичества [в Варшаве], около 8.00. План предусматривает пересечение государственной границы в Бресте, а затем прибытие в Минск – столицу Белоруссии, где был забронирован мотель.

Następnego dnia przejazd z Mińska do Smoleńska z przekroczeniem granicy celnej pomiędzy Białorusią a Rosją. W Smoleńsku został zarezerwowany hotel Rossija, gdzie docelowo zakwaterowano ekipę katyńską oraz czasowo ekipę miednojską.

Centralne uroczystości obchodów 55 rocznicy mordu Katyńskiego zostały wyznaczone na dzień 4 czerwca 1995 roku. Ekipa miednojska pomagała przy organizacji tego przedsięwzięcia, witając przybyłych z Polski przedstawicieli najwyższych władz Rzeczypospolitej oraz Rodziny Katyńskiej. Funkcjonariusze z ekipy miednojskiej podczas uroczystości mszy wspomagali pracowników Biura Ochrony Rządu wykonując typowe czynności ochronne. Po uroczystościach w dniu 4 i 5 czerwca 1995 roku ekipa miednojska pomagała przy pracach zaplecza technicznego związanych z likwidacją.

W dniu 6 czerwca 1995 roku, we wczesnych godzinach rannych ekipa wyruszyła w kierunku Tweru, przy czym biorąc pod uwagę nieprzejezdność małego odcinka drogi w okolicach miejscowości Zubcow, zdecydowano się na jazdę do Tweru przez Moskwę. Tam, w Moskwie został zaplanowany obiad w Ambasadzie RP oraz 2-godzinna przerwa w podróży przeznaczona na rozmowy sekretarza generalnego oraz zakupy w sklepie Baltony.

W późnych godzinach popołudniowych dotarliśmy do miejsca zakwaterowania, tj. motelu Twer. Mimo, iż planowo każdy z członków ekipy miał otrzymać osobny pokój, to okazało się, że w związku z planowanymi uroczystościami na dzień 11 czerwca motel jest zajęty przez Policję z Polski.

На следующий день переезд из Минска в Смоленск, с пересечением таможенной границы между Белоруссией и Россией. В Смоленске была забронирована гостиница «Россия», где персонал катынской экспедиции будет размещен до конца работ, а медновской – временно.

Центральная церемония по случаю 55-й годовщины катынского убийства была назначена на 4 июня 1995 года. Персонал медновской экспедиции помогал в проведении этого мероприятия, встречая прибывших из Польши представителей высших органов власти и «Катынские семьи». Сотрудники [МВД] из состава медновской экспедиции во время торжественной мессы оказывали поддержку сотрудникам Бюро охраны правительства, выполняя типичные охранные действия. После церемонии 4 и 5 июня 1995 года персонал медновской экспедиции участвовал в сворачивании задействованных технических средств.

6 июня 1995 года ранним утром [медновская] экспедиция отправилась в направлении Твери, причем, учитывая непроходимость небольшого участка дороги в районе населенного пункта Зубцов, было решено ехать в Тверь через Москву. В Москве был запланирован обед в посольстве Республики Польша и 2-часовой перерыв в пути для проведения переговоров генерального секретаря [Совета по охране памяти борьбы и мученичества] и покупок в магазине Baltona⁶.

К концу дня мы добрались до места размещения, т.е. до мотеля «Тверь». Хотя по плану каждый участник экспедиции должен был получить отдельную комнату, оказалось, что в связи с запланированной на 11 июня торжественной церемонией мотель занят полицией [прибывшей] из Польши.

⁶ Польская торговая фирма, обслуживающая пассажиров в международных аэропортах и на погранпереходах, а также занимающаяся снабжением морских судов и дипломатических представительств.

wydelegowani policjanci polscy organizowali wiele przedsięwzięć związanych z przylotem z Polski przedstawicieli władz oraz członków Ogólnopolskiego Stowarzyszenia Rodzina Policyjna 1939 i Rodzin Katyńskich.

Ekipa miednojska począwszy od 7 czerwca przystąpiła do wykonywania swoich obowiązków, na które składała się: pomoc przy organizacji prac przygotowawczych przed uroczystością, a także wytyczenie i oznakowanie ujawnionych w 1994 roku grobów zbiorowych, znajdujących się na terenie wygrodzonym (linia ogrodzenia z 1991 roku).

Bazując na otrzymanej instrukcji organizacji prac sondażowo-ekshumacyjnych (patrz załącznik) przystąpiono do realizacji pkt 4 ramowego programu, tj. do odszukania, udokumentowania i zabezpieczenia przedmiotów stanowiących wyposażenie służbowe i osobiste pomordowanych - na dawnym poligonie wojskowym, w pobliżu miejscowości Zawoźskij.

W toku prac realizowanych w 1994 roku udało się znaleźć jeden dół poczołgowy, w którym ujawniono bardzo dużo przedmiotów wyposażenia, a wśród nich dwa znaki ewidencyjne Policji Państwowej.

Obecnie podjęto poszukiwania kolejnego takiego dołu (według informacji uzyskanej od Olega Chochłowa) i poszukiwania zakończyły się powodzeniem (było to 8 czerwca 1995r.).

W odległości 18 m na północ od krawędzi dołu ujawnionego w 1994 roku zlokalizowano kolejny, zawierający elementy wyposażenia służbowego i osobistego Polskich Policjantów przetrzymywanych w obozie ostaszkowskim. Dół ten miał wymiary 5,2 x 2,0 x 5,4 x 3,0 metrów.

Командированные сотрудники польской полиции проводили много мероприятий, связанных с прилетом из Польши представителей власти, а также членов Общепольского общества «Полицейская семья 1939» и «Катынских семей».

Персонал медновской экспедиции с 7 июня приступил к исполнению своих обязанностей, в которые входило: оказание помощи при проведении подготовительных работ к торжественной церемонии, а также демаркация и обозначение обнаруженных в 1994 году массовых захоронений, находящихся на выгороженной территории (линия ограждения 1991 года).

Исходя из полученной инструкции по проведению зондировочно-эксгумационных работ (см. приложения) приступили к осуществлению пункта 4 рамочной программы, т.е. к обнаружению, задокументированию и сохранению предметов служебного снаряжения и личного пользования убитых [польских военнопленных] – на бывшем военном полигоне около населенного пункта Заволжский.

В ходе работ, выполненных в 1994 году, удалось найти один танковый окоп, в котором было обнаружено очень много предметов [индивидуального] снаряжения, в том числе два [служебных] учетных знака [польской] Государственной полиции.

Сейчас был предпринят поиск еще одной такой ямы (согласно информации, полученной от Олега Хохлова), и поиск привел к успеху (это случилось 8 июня 1995 г.).

На расстоянии в 18 м к северу от края ямы, обнаруженной в 1994 году, установлена еще одна [яма], содержащая элементы служебного снаряжения и личного пользования Польских Полицейских, удерживаемых в Осташковском лагере. Размеры этой ямы были 5,2 x 2,0 x 5,4 x 3,0 метров.

stopniowo eksploatowano zawartość dołu, zabezpieczając dużą ilość przedmiotów o cechach typowo polskich, a wśród nich dwa znaki ewidencyjne Policji Państwowej o numerach: 1632 i 2137. Całość udokumentowano fotograficznie oraz protokolarnie (wykaz wydobytych przedmiotów w załączeniu).

Jak już wspomniałem wcześniej, uroczystości w Miednoje zostały wyznaczone na dzień 11 czerwca 1995r., stąd bezpośrednio przed nimi nie można było rozpocząć prac ekshumacyjnych. Dlatego też w dniu 9 i 10 czerwca odtworzono na podstawie zachowanych pomocniczych punktów pomiarowych obie magistrale główne (przebiegające na osi północ-południe i wschód-zachód). Następnie, przy wykorzystaniu dokumentacji ubiegłorocznej wytyczono w terenie dokładną lokalizację grobów masowych - obramowując ich krawędzie szpilkami geodezyjnymi i białą-czerwoną taśmą. Taki sposób przygotowania terenu był z dwóch powodów potrzebny, a mianowicie: trzeba było obrazowo wskazać lokalizację grobów przybyłym na uroczystości Gościom, a ponadto wytyczone groby sukcesywnie otwierano - ekshumując ich zawartość.

W dniu 11 czerwca 1995 roku odbyły się uroczystości w Miednoje, przy czym wszyscy członkowie ekipy otrzymali zadania wspomagające organizatorów tego przedsięwzięcia. Pomoc została udzielona także w dniach: 12 i 13 czerwca podczas likwidacji zaplecza technicznego.

Содержимое ямы было постепенно извлечено с обеспечением сохранности большого числа предметов с типично польскими особенностями, и среди них два учетных знака Государственной полиции с номерами: 1632 и 2137. Все находки фиксировались путем фотографирования, а также путем занесения в протокол (список извлеченных предметов прилагается).

Как я уже упомянул ранее, торжественная церемония в Медном была назначена на 11 июня 1995 г., поэтому непосредственно до нее нельзя было начинать эксгумационные работы. Поэтому 9 и 10 июня на основании сохраненных вспомогательных измерительных точек были восстановлены обе главные магистрали (по осям север-юг и восток-запад). Затем с использованием прошлогодней документации на местности были обозначены точные местоположения массовых захоронений, с оконтуриванием их геодезическими шпильками и красно-белой лентой. Такой способ подготовки местности был необходим по двум причинам, а именно: нужно было наглядно показать местоположение могил прибывшим на церемонию гостям, а кроме того, размеченные могилы [в последующие дни] поочередно вскрывались – с эксгумацией их содержимого.

11 июня 1995 года состоялась торжественная церемония в Медном, причем все участники экспедиции получили задания по оказанию помощи организаторам этого мероприятия. Помощь была оказана также 12 и 13 июня во время свертывания [задействованного в церемонии] технического оборудования.

Praktycznie przystąpiono do realizacji zadań merytorycznych w dniu 14 czerwca, po rozmowach z władzami obwodu twerskiego. Okazało się bowiem, iż dopiero od 19 czerwca otrzymamy zadeklarowaną pomoc logistyczną, w postaci żołnierzy i sprzętu.

Przy udziale całej ekipy rozpoczęliśmy wykonywanie odwiertów sondażowych poza terenem wydzielonym od strony północnej, zachodniej i południowej. Odwierty te miały wykluczyć jakiegokolwiek pochówki w obrębie wytyczonych granic polskiego cmentarza wojennego. I tak rozpoczęto prace w sektorze północnym wykonując odwierty w trzech rzędach. Pierwszy z nich zlokalizowano w pasie odległym od granicy płotu o 1,5-3,0 m; drugi w odległości około 7,0 m i trzeci - w odległości około 16,0 m. Cechy charakterystyczne tych odwiertów to: cienka warstwa humusu (około 5 cm), warstwa próchnicy (około 20,0-25,0 cm), żółty, średnio ubity piasek z zaciekami próchnicznymi (50,0-75,0 cm). Na głębokości około 100-110 cm występuje warstwa gliny barwy rudobrazowej o konsystencji plastycznej i znacznie zawilgoconej. W obrębie tej warstwy występują gniazda margla i średnio ziarnistego żwiru granitowo-bazaltowego. Odwierty kończono na głębokości około 170-200 cm w skale macierzystej. Wszystkie w/w odwierty w liczbie 27 były drożne, bez śladów pochówków i warstw przemieszanych.

W dniu 15 czerwca 1995 roku kontynuowano prace sondażowe w strefie zachodniej, poza linią ogrodzenia. Wykonano łącznie 16 odwiertów, w jednym rzędzie odległym od płotu o 10-15 cm.

Практически к выполнению задач по существу приступили 14 июня, после переговоров с властями Тверской области. Ибо оказалось, что обещанную логистическую помощь в виде солдат и техники мы получим лишь с 19 июня.

Силами всех участников экспедиции мы начали бурить зондировочные скважины вне выделенной территории с северной, западной и южной сторон. Нужно было исключить вероятность каких-либо [иных] захоронений в пределах размеченных границ польского воинского кладбища. Таким образом, были начаты работы в северном секторе, причем скважины бурились в три ряда. Первый ряд располагался в полосе, отстоящей от забора на 1,5–3,0 м; второй – на расстоянии около 7,0 м и третий – на расстоянии около 16,0 м. Характерные особенности этих скважин следующие: тонкий слой гумуса (около 5 см), слой перегноя (около 20,0–25,0 см), желтый, среднеслежавшийся песок с потеками перегноя (50,0–75,0 см). На глубине около 100–110 см находится слой глины рыже-коричневого цвета, пластичной консистенции и значительной влажности. В пределах этого слоя встречаются гнезда мергеля и среднезернистого гранитно-базальтового гравия. Бурение заканчивалось на глубине около 170–200 см в материнской породе. Все 27 вышеописанных скважин были проходимы, без признаков захоронения и перемешанных слоев.

15 июня зондировочные работы были продолжены в западной зоне, за линией ограды. Всего было пробурено 16 скважин, в одном ряду, отстоящем от забора на 10–15 см⁷.

⁷ Так в документе. Это несомненная опечатка: на самом деле речь идет не о сантиметрах, а о метрах, что подтверждается рукописным ежедневным «Протоколом № 4 зондировочных действий на месте работ Медное» от 15 июня 1995 г., хранящимся в Катинском музее (отделе Музея Войска Польского в Варшаве). Единица хранения МК-824-А.

Cechy charakterystyczne tych odwiertów: warstwa humusu o miąższości około 10 cm; warstwa próchnicy o miąższości około 25-35 cm; żółty, średnio ubity piasek (60-80 cm), warstwa skały macierzystej występowała na głębokości około 100-120 cm, w postaci rudobrazowej, przewilgoconej gliny. W warstwie tej znajdują się gniazda margla i średnio ziarnistego żwiru granitowo-bazaltowego. Odwierty kończono na głębokości 180-250 cm, nie natrafiając na jakiegokolwiek ślady pochówków.

W kolejnym dniu pracy wykonywano odwierty w strefie południowej, poza linią ogrodzenia - w jednym rzędzie o około 10 m od granicy płotu.

Odwiertów tych wykonano 12, przy czym charakteryzowały się one następującymi cechami: warstwa humusu o miąższości około 5-8 cm; warstwa próchnicy (20-28 cm); żółty piasek średnio zbity z wyraźnymi zaciekami odpróchnicznymi (60-80 cm). Warstwa skały macierzystej w postaci rudobrazowej, przewilgoconej gliny z gniazdami margla i średnio ziarnistego żwiru granitowo-bazaltowego. Odwierty kończono na głębokości od 160-240 cm - nie natrafiając na jakiegokolwiek ślady pochówków.

Wykonane w dniach 14-16 czerwca 1995 roku odwierty sondażowe potwierdziły przypuszczenia, że w strefach bezpośrednio za ogrodzeniem (w obrębie przyszłego cmentarza wojennego) nie ma żadnych pochówków ludzkich.

Характерные особенности этих скважин следующие: слой гумуса толщиной около 10 см; слой перегноя толщиной около 25–35 см; желтый, среднеслежавшийся песок (60–80 см), слой материнской породы находился на глубине около 100–120 см в виде рыже-коричневой глины избыточной влажности. В этом слое встречаются гнезда мергеля и среднезернистого гранитно-базальтового гравия. Бурение заканчивали на глубине 180–250 см, не встречая каких-либо признаков захоронений.

В очередной рабочий день бурились скважины в южной зоне, за линией ограждения – в одном ряду, отстоящем примерно на 10 м от границы забора.

Было пробурено 12 этих скважин, причем для них были характерны следующие особенности: слой гумуса толщиной около 5–8 см; слой перегноя (20–28 см); желтый, среднеслежавшийся песок с четкими потеками перегноя (60–80 см). Слой материнской породы в виде рыже-коричневой глины избыточной влажности, с гнездами мергеля и среднезернистого гранитно-базальтового гравия. Бурение заканчивали на глубине от 160–240 см, не встречая каких-либо признаков захоронений.

Пробуренные 14–16 июня 1995 года зондировочные скважины подтвердили предположения о том, что в зонах, расположенных непосредственно за ограждением (в пределах будущего воинского кладбища), нет никаких человеческих захоронений.

Mając na uwadze rozpoczynając się niebawem ekshumację, poleciłem wykonanie kilku odwiertów precyzujących położenie grobów zbiorowych w bezpośrednim sąsiedztwie ekshumacji z 1991 roku. Chodziło mi o uchwycenie zarysów dołów oznaczonych numerami 1A i 1C - leżących częściowo pod wybudowanym w połowie lat sześćdziesiątych szambie.

Wykonano łącznie 13 odwiertów, z których 12 było pozytywnych tzn. natrafiono na głębokości od 200-320 cm na sinoszary piasek ze szczątkami organicznymi w postaci tłuszczo-wosku i zmacerowanych kości. W niektórych odwiertach znajdowały się także fragmenty granatowej tkaniny oraz bezpostaciowej, wilgotnej masy barwy granatowej.

W dniu 20 czerwca 1995 roku czasowo przerwano prace sondażowe i przystąpiono do otwierania grobów 1A i 1C. Prace ziemne prowadzono przy użyciu ciężkiej koparki samobieżnej - hydraulicznej o możliwości sięgnięcia w głąb do około 6,0 m.

Warstwa nasypowa nad ciałami pomordowanych miała miąższość od 1,8 do 2,5 m. Po zdjęciu nadkładu buchnął odór trupi - ciał w przemianie tłuszczo-woskowej, dalece zmacerowanych. Wyczuwało się także odór fekalii. W takich warunkach, przy niezwykle grząskiej warstwie ciał i obficie napływającej brudno-szaro-granatowej cuchnącej cieczy podjąłem decyzję o sukcesywnym wybieraniu zawartości grobu łyżką koparki. Zaczepniętą masę operator koparki układał na stałym gruncie i wówczas całą ekipą rozpoczęliśmy przeszukiwanie tej półpłynnej masy.

Имея в виду начинающуюся вскоре эксгумацию, я распорядился пробурить несколько скважин для уточнения расположения массовых захоронений в непосредственном соседстве [с местом] эксгумации 1991 года. Я имел в виду установить очертания ям, обозначенных номерами 1А и 1С, частично расположенных под построенной в середине шестидесятых годов выгребной ямой.

Всего было пробурено 13 скважин, из которых 12 были положительными, т.е. на глубине от 200–320 см наткнулись на сине-серый песок с органическими останками в виде жировоска и подвергшихся мацерации костей. В некоторых скважинах встречались фрагменты темно-синей ткани и бесформенной влажной массы темно-синего цвета.

20 июня 1995 года зондировочные работы были временно прерваны, и мы приступили к вскрытию могил 1А и 1С. Земляные работы велись с использованием тяжелого самоходного экскаватора – гидравлического, обеспечивающего возможность углубиться приблизительно до 6,0 м.

Насыпной слой над телами убитых имел толщину от 1,8 до 2,5 м. После снятия вскрыши вырвалось трупное зловоние – тел в состоянии жировосковой трансформации и далеко продвинутой мацерации. Ощущалось также зловоние фекалий. В таких условиях, при чрезвычайно вязком слое тел и обильно вытекающей грязно-серо-темно-синей зловонной жидкости, я принял решение о последовательном извлечении содержимого могилы ковшом экскаватора. Зачерпнутую массу экскаваторщик выкладывал на твердый грунт, и затем всем составом экспедиции мы стали производить поиск в этой полужидкой массе.

Już pierwsze czynności rewizyjne doprowadziły do znalezienia elementów wyposażenia służbowego i osobistego, stąd wydzieliłem zespół kryminalistyczny - pracujący pod moim nadzorem, w składzie: mjr Henryk ŁAGÓD, płk Alfred WOJCIECHOWSKI, asp. Aleksander ZAŁĘSKI i Pani Elżbieta REIF. Zadaniem tego zespołu, który w tym składzie pracował prawie cały czas, było: wstępne mycie, rozpoznawanie, segregowanie, dokumentowanie protokolarne i fotograficzne oraz suszenie i pakowanie wszystkich wydobytych przedmiotów.

Przy tym stanowisku pracy wydzieliłem osoby prowadzące: depozyt wartościowy, rejestr PCK wraz z diariuszem dziennym, dokumentację fotograficzną.

Pozostała część ekipy pracowała przy przeszukiwaniu bezpostaciowej masy wydobytej z dołu, przy czym wszystkie fragmenty kości czaszki były dostarczane na stanowisko sądowo-lekarskie I, gdzie dokonywałem czynności identyfikujących (cechy: dymorficzne, wiek przeżyciowy oraz wstępna analiza obrażeń mechanicznych, w szczególności obrażeń postrzałowych).

Czaszki nie rozkawałkowane, z bezdyskusyjnymi obrażeniami postrzałowymi przekazywałem do mycia (zespół żołnierzy rosyjskich), a następnie na stanowisko sądowo-lekarskie II.

Na stanowisku tym medyk sądowy dokonywał szczegółowych badań obrażeń postrzałowych zakładając dla każdej czaszki kartę badawczą. Najciekawsze obrażenia postrzałowe oraz szczególne cechy mogące doprowadzić do identyfikacji były fotografowane.

Уже самые первые поисковые действия привели к обнаружению элементов служебного снаряжения и личного пользования, поэтому я выделил криминалистическую бригаду, работающую под моим надзором, в составе: майор Хенрык Лагуд, полковник Альфред Войцеховски, аспирант Александер Залэнски и госпожа Эльжбета Рейф. Задачами этой бригады, которая в этом составе работала почти все время, было: предварительная промывка, распознавание, сортировка, протокольная фиксация и фотографирование, а также сушка и упаковка всех извлеченных предметов.

К этому рабочему посту я выделил сотрудников, обеспечивавших: депозит [хранение] ценностей, ведение реестра Польского Красного Креста вместе с ежедневным журналом, фотографическое документирование.

Остальная часть персонала была занята при проведении подробного поиска в бесформенной массе, извлеченной из ямы, причем все фрагменты костей черепа доставлялись на судебно-медицинский пост I, где я производил идентификационные действия ([определял] свойства: диморфические⁸, возраст, а также предварительный анализ механических повреждений, в частности огнестрельных).

Сохранившие целостность черепа с несомненными огнестрельными повреждениями я передавал на промывку (группа российских военнослужащих), а затем на судебно-медицинский пост II.

На этом посту судебно-медицинский эксперт производил детальное исследование огнестрельных повреждений, заводя для каждого черепа исследовательскую карточку. Наиболее интересные огнестрельные повреждения и особые приметы, могущие привести к идентификации, фотографировались.

⁸ Определение пола.

Efektom pracy w pierwszym dniu ekshumacji było zabezpieczenie wielu przedmiotów wyposażenia służbowego i osobistego oraz oprotegowania stomatologicznego i dokumentów papierowych (wykaz w załączeniu).

W dniu 21 i 22 czerwca 1995 roku kontynuowano prace przy ekshumacji szczątków z dołów 1A i 1C, pracując w takich samych zespołach jak w dniu 20.06.br.

Odnalezione i zabezpieczone przedmioty zestawiono w wykazie z tych dni (w załączeniu).

Jednocześnie przystąpiono do kopania mogiły bratniej tuż przed tą, założoną w 1991 roku (przy Krzyżu głównym) i sukcesywnie wydobyte szczątki ludzkie w workach PCK składane na dnie grobu.

W godzinach południowych dnia 22 czerwca przystąpiono do prac końcowych w dołach 1A i 1C oraz rozpoczęto otwieranie i ekshumację zawartości grobu Nr 5. Cechą charakterystyczną tego dołu śmierci (wstępnie rozpoznana w toku prac sondażowych w 1994 roku) było, iż nad zwłokami znajdowała się około 0,5 m grubości warstwa płaszczy policyjnych i wojskowych. Płaszcze te były dokładnie przeszukane, z wyraźnymi śladami prucia i wycinania kieszeni. Rekonstruując sposób powstania tego dołu stwierdzić można, iż najpierw wrzucono bezwładnie zwłoki pomordowanych jeńców, a następnie na wierzchnią warstwę zwłok narzucono kilkadziesiąt (być może, że nawet więcej) płaszczy sukiennej.

Результатом работы в первый день эксгумации стала фиксация многочисленных предметов служебного снаряжения и личного пользования, а также стоматологического протезирования и бумажных документов (список прилагается).

21 и 22 июня 1995 года работы по эксгумации останков из ям 1А и 1С были продолжены бригадами в тех же составах, что и 20.06 с.г.

Найденные и взятые на хранение предметы указаны в списке за эти дни (прилагается).

Одновременно начали копать братскую могилу чуть впереди той, которая была устроена в 1991 году (у главного креста), и последовательно складывали на ее дне извлеченные человеческие останки в мешках Польского Красного Креста.

В середине дня 22 июня приступили к завершающим работам в ямах 1А и 1С, а также начали вскрытие и эксгумацию содержимого могилы № 5. Характерной особенностью этой могильной ямы (предварительно установленной в ходе зондировочных работ в 1994 году) являлось то, что над трупами находился слой толщиной около 0,5 м из полицейских и армейских шинелей. Эти шинели подверглись [очевидно, в 1940 г.] тщательному обыску, с отчетливыми следами распарывания и вырезания карманов. Реконструируя способ образования этой ямы, можно заключить, что сперва были беспорядочно сброшены трупы убитых пленных, а затем на верхний слой трупов было наброшено несколько десятков (возможно, даже больше) суконных шинелей.

Płaszczki te zostały przywiezione oddzielnie, bowiem stwierdzono, że zwłoki pod płaszczami były także w pełnym umundurowaniu zimowym, tj. w płaszczach sukiennych. Ujawnione ślady przeszukiwania płaszczy sugerować mogą, że dokonywano tego w miejscu kaźni, tj. w gmachu NKWD w Twerze, przy ul. Sowieckiej. Najprawdopodobniej jeńcy pozostawiali te płaszczki w celach, gdy wywlekano ich na egzekucję. Później, już po likwidacji całego transportu, usuwano z cel więziennych wszystkie pozostawione tam elementy umundurowania i inne przedmioty. Można także stwierdzić, że znaczną część tych przedmiotów wywożono do Miednoje i albo kopano oddzielnie doły tylko z wyposażeniem (doły Nr 29, Nr 129 i Nr 70). Trzecia udowodniona ewentualność - to wywożenie przedmiotów (po okresie magazynowania) na teren poligonu wojskowego w pobliżu miejscowości Zawołżskij.

Ujawnione i zabezpieczone przedmioty z dołu Nr 5 zestawiono w protokołach: dziennym i wartościowym (w załączeniu).

W poniedziałek, dnia 26 czerwca zakończono ostatecznie ekshumację szczątków z dołów 1A i 1C i pochowano je we wcześniej przygotowanej bratniej mogile (o której już wcześniej wspomniałem).

Według prowadzonego przeze mnie rejestru ilościowego w bratniej mogile spoczęły szczątki 437 jeńców. Ustalenie tej liczby wyekshumowanych jest jednak stwierdzeniem problematycznym, bowiem w dołach 1A i 1C doszło nawet do maceracji tkanki kostnej wskutek długotrwałego oddziaływania fekalii (kału i moczu) z wybudowanego w latach sześćdziesiątych szamba.

Эти шинели были привезены отдельно, так как трупы под ними были также в полном зимнем обмундировании, т.е. в суконных шинелях. Обнаруженные признаки обыска шинелей наводят на мысль, что это делалось в месте казни, т.е. в здании НКВД в Твери на Советской улице. Вероятнее всего, пленные оставляли эти шинели в камерах, когда их выводили на казнь. Затем, уже после ликвидации всего этапа, из тюремных камер удаляли оставленные там элементы обмундирования и другие предметы. Можно также заключить, что существенную часть этих предметов вывозили в Медное и либо копали отдельные ямы только для [предметов] снаряжения [и личного пользования] (ямы № 29, № 129⁹ и № 70)¹⁰. Третья доказанная возможность – это вывоз предметов (по истечении периода хранения) на территорию военного полигона вблизи населенного пункта Заволжский.

Обнаруженные и взятые на хранение предметы из ямы № 5 указаны в суточном протоколе и в протоколе ценностей (в приложении).

В понедельник 26 июня окончательно завершили эксгумацию останков из ям 1А и 1С и похоронили их в ранее приготовленной братской могиле (о которой я уже упомянул ранее).

Согласно количественному реестру, который я вел, в братской могиле упокоились останки 437 пленных. Установление этого числа эксгумированных остается, однако, проблематичным заключением, ибо в ямах 1А и 1С дело дошло до мацерации даже костной ткани вследствие продолжительного воздействия фекалий (кала и мочи) из построенной в шестидесятые годы выгребной ямы.

⁹ На окончательной карте участка (см. ниже с. 432) эта яма, обнаруженная благодаря зондировочной скважине № 129, обозначена как SON. XVII MOBILIA.

¹⁰ Предложение явно не закончено: можно предположить, что его недостающая завершающая часть должна была звучать примерно так: «...либо снаряжение сбрасывали в некоторые могильные ямы поверх трупов».

stał obliczenie ilości osobników jest obarczone błędem - jest ich co najmniej 437 - a w rzeczywistości może być znacznie więcej.

W dniu 27 czerwca przystąpiono do ekshumacji zawartości dołu oznaczonego Nr 11. Dół ten, pod względem zachowania zwłok przypominał grób Nr 1B, który był eksploatowany w 1991 roku. Dlatego też, począwszy od tego dnia stanowiska rewidentów zwłok były instalowane w podobny sposób jak zespołu kryminalistycznego. Wyjmowane łyżką koparki szczątki były przenoszone pojedynczo na specjalnie ustawiony stół oględzinowy o wymiarach 3 x 1 m. Na tym stole dokładnie przeszukiwano wszystkie wydobyte szczątki, zabezpieczając przedmioty stanowiące elementy wyposażenia służbowego i osobistego oraz dokumenty.

Poleciłem wszystkim rewidentom, aby samodzielnie nie wydobywali zawartości kieszeni, lecz po stwierdzeniu, iż "coś" w nich jest - przekazywali je zespołowi kryminalistycznemu. Taki sposób postępowania porządkował tok prac, bowiem każdy z członków ekipy wiedział co do niego należy, a jednocześnie specjalizował się w określonych czynnościach.

Podobnie jak w dniach poprzednich, każdy dzień pracy był zamykany bilansem w postaci protokołów: dziennych, PCK-wskich, depozytu wartościowego, dokumentacji sądowo-lekarskiej, dokumentacji fotograficznej, dokumentacji geodezyjnej i archeologicznej.

Поэтому подсчет числа индивидов отягощен ошибкой – их не менее 437, но в действительности может быть значительно больше.

27 июня приступили к эксгумации содержимого ямы, обозначенной № 11. В отношении сохранности трупов эта яма напоминала могилу № 1В, из которой останки были извлечены в 1991 году. Поэтому начиная с этого дня посты ревизоров, обыскивающих трупы, были поставлены подобным образом, что и [пост] криминалистической бригады. Останки, вынимаемые ковшом экскаватора, переносились по одному на специально поставленный просмотрный стол размером 3 х 1 м. На этом столе тщательно обыскивались все извлеченные останки, с взятием на хранение предметов, составляющих элементы служебного снаряжения и личного пользования, а также документов.

Я издал распоряжение всем [обыскивающим] ревизорам, чтобы самостоятельно не извлекали содержимое карманов, а заключив, что «нечто» в них находится, – передавали их криминалистической бригаде. Такой порядок действий упорядочивал ход работ, ибо каждый участник экспедиции знал, что входит в его обязанности, и одновременно специализировался в определенных действиях.

Как и в предыдущие дни, каждый рабочий день завершался составлением итога в виде протоколов: суточного протокола, протокола Польского Красного Креста, протокола депозита ценностей, судебно-медицинской документации, фотографической документации, геодезической и археологической документации.

W kolejnym dniu ekshumacji, tj. 29 czerwca zakończono pracę przy dole Nr 11. Wypracowano przy tym zasadę, że wszystkie wydobyte szczątki ludzkie po zbadaniu i przeszukaniu były umieszczone w workach PCK, a następnie składano je w dnie wyeksplorowanego dołu i przysypywano ziemią do poziomu terenu. Taki sposób postępowania skutkował tym, że wszystkie szczątki (poza tymi z dołów 1A, 1C i częściowo 5) znajdują się w tym samym miejscu, skąd je wyekshumowano.

Zestawienie zawierające wykazy przedmiotów wydobytych z dołu Nr 11 - w załączeniu.

Także dnia 29 czerwca podjęto pracę przy dole Nr 12, z tym że dokonałem pewnych zmian organizacyjnych usprawniających precyzję prowadzonych prac. Mianowicie wyodrębniłem dwa niezależne zespoły rewidentów zwłok pracujące w mniejszych grupach. Poprzednio bowiem zauważyłem, iż niekiedy nakładają się zadania oraz kompetencje i powoduje to nieporozumienia.

Od tego dnia każdy zespół rewidentów był kierowany przez tych samych oficerów, tj. nadkomisarza S. STOCHMALA oraz komisarza Arkadiusza SKRZYPCZAKA. Nowy podział zadań rewidentów okazał się niezwykle skuteczny, choć biorąc pod uwagę niezwykle trudne warunki pracy powodował znaczne zmęczenie fizyczne i psychiczne.

Eksploatację dołu Nr 12 zakończono ostatecznie w dniu 3 lipca - grzebiąc w nim wszystkie wydobyte, zbadane i przeszukane zwłoki. Równoległe z zasypywaniem dołu Nr 12 rozpoczęto ekshumację dołu Nr 14, z podziałem ekipy na zespoły, jak przy dole Nr 12.

В очередной день эксгумации, т.е. 29 июня, была закончена работа в яме № 11. При этом был выработан принцип, согласно которому все извлеченные человеческие останки после исследования и обыска помещались в мешки Польского Красного Креста, а затем складывались на дне исследованной ямы и засыпались землей до уровня местности. Следствием такого порядка действий стало то, что все останки (кроме останков из ям 1А, 1С и частично 5) находятся в том же месте, откуда они были эксгумированы.

Сводка, содержащая перечни предметов, извлеченных из ямы № 11, прилагается.

Также 29 июня была начата работа по яме № 12 при том, что я произвел некоторые организационные изменения для повышения точности проводимых работ. А именно: я образовал две независимые бригады меньшего состава ревизоров, обыскивающих трупы. Ибо до этого я заметил, что иногда задачи и компетенции перекрываются и это вызывает недоразумения.

С этого дня каждой бригадой ревизоров руководили одни и те же офицеры, т.е. надкомиссар С. СТОХМАЛЬ и комиссар Аркадиуш СКШИПЧАК. Новое распределение задач ревизоров оказалось чрезвычайно эффективным, хотя с учетом чрезвычайно трудных условий работы приводило к значительной физической и психической усталости.

Исследование ямы № 12 было окончательно завершено 3 июля – с захоронением в ней всех извлеченных, исследованных и обысканных трупов. Параллельно с засыпкой ямы № 12 была начата эксгумация [из] ямы № 14, с сохранением такого же распределения персонала по бригадам, как при яме № 12.

Dół Nr 14 był bardzo trudny do realizacji ze względu na dużą ilość przedmiotów i bardzo mocno sprasowane zwłoki w pełnej przemianie tłuszczowo-woskowej. Przy dole tym pracowaliśmy przez kolejne dni aż do 7 lipca, kiedy to zarządziłem jego zamknięcie. Wykaz wszystkich ujawnionych przedmiotów wyposażenia służbowego i osobistego w załączeniu.

Część ekipy pracowała tego dnia przy grzebaniu zwłok w grobie Nr 14, a część rozpoczęła pracę przy dole Nr 10. Podobnie jak poprzedniego dnia wydzieliłem dwa zespoły rewidentów pod kierunkiem nadkom. S. STOCHMAŁA i kom. Arkadiusza SKRZYPCZAKA. Zespoły kryminalistyczny i dwa sądowo-lekarskie - bez zmian.

Dół Nr 10 okazał się "zasobny" w dokumenty papierowe, zachowane w dobrym stanie. Było to spowodowane tym, że ciała znajdowały się w pełnej przemianie tłuszczowo-woskowej; nie były przeszukiwane po śmierci, a ponadto grób był głęboki.

Szczególną uwagę zwracaliśmy na datowanie gazet sowieckich, tak by można było w miarę dokładnie odtworzyć datę powstania każdego grobu. I tak wśród ciał pomordowanych udało się znaleźć gazety datowane na 16/17 kwiecień 1940 roku. Znaczy to, iż wcześniej niż 16 kwietnia 1940 roku nie mógł powstać ten dół. Biorąc pod uwagę dokumenty znalezione przy ciałach, np. wizytówki Michała Adamczyka, kwity Maksa Dudzińskiego czy dowód nadania Zygmunta Wieczorka - można skorelować dokumenty z listami wywózkowymi z obozu ostaszkowskiego. W ten sposób możliwe będzie zrekonstruowanie chronologii powstawania dołów śmierci.

Исследование ямы № 14 было очень затруднено из-за большого количества предметов и очень сильно спрессованных трупов в состоянии полной жировосковой трансформации. Над этой ямой мы работали все дни вплоть до 7 июля, когда я распорядился ее закрыть. Перечень всех обнаруженных предметов служебного снаряжения и личного пользования прилагается.

Часть персонала работала в этот день над захоронением трупов в могиле № 14, а часть начала работу по [эксгумации] ямы № 10. Как и в предыдущий день, я назначил две команды ревизоров под руководством надкомиссара С. СТОХМАЛЯ и комиссара Аркадиуша СКШИПЧАКА. Криминалистическая и две судебно-медицинские бригады – без изменений.

Яма № 10 оказалась «богатой» на бумажные документы, сохранившиеся в хорошем состоянии. Это было следствием того, что тела находились в состоянии полной жировосковой трансформации, после смерти не подверглись обыску, а кроме того, могила была глубокой.

Особенное внимание мы обращали на датировку советских газет, так, чтобы по мере возможности поточнее воспроизвести дату образования каждой могилы. Так, среди тел убитых людей удалось найти газеты за 16/17 апреля 1940 года. Это значит, что эта яма не могла быть образована раньше 16 апреля 1940 года. Принимая во внимание документы, найденные при телах, например визитки Михала Адамчика¹¹, квитанции Макса Дудзиньского¹² или подтверждение [почтового] отправления Зыгмунта Вечорка,¹³ – можно сопоставить документы со списками-предписаниями об отправке [военнопленных] из Осташковского лагеря. Таким образом станет возможна реконструкция хронологии образования смертных ям.

-
- ¹¹ В списках-предписаниях Управления НКВД СССР по делам о военнопленных (УПВ) об отправке военнопленных из Осташковского лагеря в распоряжение начальника УНКВД по Калининской области значатся два человека с этим именем и фамилией: в списке-предписании без номера от 01.04.1940 – Адамчик Михаил Станиславович 1910 г.р. (РГВА. Ф. 1/п. Оп. 3е. Д. 3. Л. 5. Порядковый номер 91) и в списке-предписании № 037/2 от 20.04.1940 – Адамчик Михаил Антонович 1903 г.р. (Там же. Л. 216. Порядковый номер 5). Но поскольку три других владельца документов, извлеченных из той же ямы № 10, что и визитки, значатся в списках-предписаниях от 20.04.1940 (Станислав Лещинский – список-предписание № 038/2, Ян Сова – № 037/2 и Максимилиан Дудзинский – № 038/1), то значительно более вероятно, что владельцем визиток был Адамчик Михаил Антонович 1903 г.р., значащийся в списке-предписании № 037/2 с той же датой 20.04.1940.
- ¹² В списке-предписании УПВ № 038/1 от 20.04.1940 значится Дудзинский Максыемелян [!] Павлович 1912 г.р. (РГВА. Ф. 1/п. Оп. 3е. Д. 3. Л. 234. Порядковый номер 87).
- ¹³ В списке-предписании УПВ № 050/1 за апрель 1940 г. (день месяца не указан) значится Вечорек Зигмунд Георгиевич 1910 г.р. (РГВА. Ф. 1/п. Оп. 3е. Д. 3. Л. 283. Порядковый номер 88), однако описание найденного в яме № 10 документа почтового перевода Максуд Дудзинскому не позволяет утверждать, что в документе в качестве отправителя перевода указан именно тот Зыгмунт Вечорек, который значится в списке-предписании № 050/1, а не какой-нибудь его тезка и однофамилец, не находившийся в Осташковском лагере.

przy dole śmierci Nr 10 cała ekipa pracowała przez trzy dni - do 12 lipca 1995 roku, kiedy to zgodnie z wcześniejszymi ustaleniami nastąpiło złożenie szczątków w dnie grobu i jego zasypanie.

W dniu 12 lipca 1995 roku przystąpiono do otwierania dołu Nr 15, który według moich ocen został wyznaczony w 1994 roku mylnie, tzn. pod tym numerem powinny znajdować się dwa doły, a nie jeden. Celem zweryfikowania tej hipotezy, a także mając na uwadze wielkość płaszczyzny dołu Nr 15 poleciłem otworzyć ten dół najpierw od strony wschodniej, następnie od zachodniej - z pozostawieniem wąskiej części centralnej. Dalsze prace w pełni potwierdziły moją hipotezę, stąd wyznaczono zamiast jednego dołu Nr 15 - dwa, z których wschodni otrzymał Nr 15B, a zachodni 15A. Oba te doły oddzielał wąski przesmyk nienaruszonej skały macierzystej, tj. gliny calcowej.

Wracając do przebiegu ekshumacji dołu Nr 15B to istotną cechą było znalezienie fragmentu gazety Sowieckiej "Put Oktjabrija" z datą 28 kwiecień 1940 rok (czwartek). Znaleziono także dokument papierowy w postaci zaświadczenia wystawionego na nazwisko Franciszek Oleńczyk (?), ur. 1895 rok, s. Wincentego i Walery...", wydanego 7 marca 1927 roku. Ujawniono także fragment "nieśmiertelnika" żołnierza zawodowego Wojska Polskiego - z nieczytelnym nazwiskiem, i napisem PKU Grodno".

Doły Nr 15B i Nr 15A ekshumowano do dnia 16 lipca 1995 roku włącznie i tego dnia rozpoczęto składanie szczątków pomordowanych w workach PCK na dnie dołów (ponad głębiej zalegającymi jeszcze ciałami).

С ямой № 10 весь персонал экспедиции работал в течение трех дней – до 12 июля 1995 года, когда в соответствии с принятым ранее порядком останки были помещены на дно могилы и она была засыпана.

12 июля 1995 года приступили к вскрытию ямы № 15, которая, по моим оценкам, была размечена в 1994 году ошибочно, т.е. на участке, обозначенном этим номером, должны находиться две ямы, а не одна. Чтобы проверить достоверность этой гипотезы, а также учитывая большую поверхность ямы № 15, я распорядился вскрыть эту яму сначала с восточной стороны, затем с западной – оставляя [нетронутой] узкую центральную часть. Дальнейшие работы полностью подтвердили мою гипотезу, поэтому вместо одной ямы № 15 были размечены две, из которых восточной присвоили № 15В, а западной 15А. Обе эти ямы разделяла узкая перемычка нетронутой материнской породы, т.е. целиковой глины.

Что касается хода эксгумации ямы № 15В, то существенной особенностью стала находка фрагмента советской газеты «Путь Октября» с датой 28 апреля 1940 года (четверг). Был также найден бумажный документ в виде справки на имя «Францишек Оленьчик» (?), 1895 года рождения, сын Винцентия и Валери...¹⁴, выданной 7 марта 1927 года. Обнаружен также фрагмент «бессмертника» [воинского личного жетона] кадрового военнослужащего Войска Польского – с не поддающейся прочтению фамилией и надписью „PKU Grodno”.

Эксгумация ям № 15В и № 15А продолжалась до 16 июля 1995 года включительно, и в этот день было начато размещение останков убитых людей в мешках Польского Красного Креста на дне ям (над залегающими еще глубже телами).

¹⁴ В списке-предписании УПВ № 045/3 от 22.04.1940 значится Олещик Францишек Винцентович 1895 г.р. (РГВА. Ф. 1/п. Оп. 3е. Д. 3. Л. 278. Порядковый номер 46). Фамилия Oleńczyk (Оленьчик) зафиксирована в отчете в результате ошибочного прочтения в полевых условиях на месте раскопок фамилии Oleszczyk (Олещик, Олещик) в извлеченном из захоронения рукописном документе (подробнее об этом см. выше сноску 134 на с. 38).

Powstałe w/w groby zasypywano w dniu 17 i 18 lipca 1995 roku - równoległe z otwarciem kolejnego dołu oznaczonego Nr 18, który znajdował się w kierunku zachodnim od grobów z Nr 15A i 15B. Zawartość tego dołu, tj. Nr 18 to oczywiście duża ilość szczątków ludzkich tyle tylko, że wskutek stosunkowo płytkiego pochówku doszło do rozpadu tłuszczowo-woskowego i wtórnych procesów gnilnych. Dlatego po otwarciu tego dołu bardzo obficie zaczął wydzielać się siarkowodór. Przemiany gnilne ciała spowodowały zniszczenie większości dokumentów z dołu Nr 18, poza odrębnymi fragmentami. Znalaziono natomiast w dole Nr 15B między innymi kawałek gazety sowieckiej z datą 21 kwiecień 1940 rok. Ujawniono także korespondencję pomiędzy Wydawnictwem Polskim R. Wegnera Sp. z o.o. Poznań, ul. Słowackiego z Panem Janem Sołowiejem z Równego Wołyńskiego, który realizował zamówienie dla Biblioteki Związku Zawodowego Księgarzy.

Podczas eskhumacji szczątków z poszczególnych dołów śmierci bywało tak, że duży napływ ujawnionych dokumentów nie pozwalał na ich opracowania kryminalistyczne w tym samym dniu. Wówczas w odpowiedni sposób zabezpieczono je, a następnego dnia przystępowano do ich rozprostowania, odczytania, udokumentowania fotograficznego i zapakowania. Tak było w dniu 18 lipca 1995 roku, kiedy kontynuowano ekshumacje dołów Nr 15B i Nr 18, a jednocześnie zespół kryminalistyczny pracował nad dokumentami wydobytymi z dołu Nr 15B w dniu 17.07.1995 roku. Wśród dokumentów papierowych znaleziono fragment gazety sowieckiej z 29.02.1940 roku.

Образованные вышеуказанные могилы были засыпаны в течение 17 и 18 июля 1995 года – параллельно с вскрытием очередной ямы, обозначенной № 18, которая находилась в западном направлении от ям № 15А и 15В. Содержимое этой ямы, т.е. № 18, это, конечно же, большое количество человеческих останков, с тем только, что вследствие относительно малой глубины захоронения произошли жировосковое разложение и процессы вторичного гниения. Поэтому после вскрытия этой ямы стал очень обильно выделяться сероводород. Гнилостные трансформации тел вызвали уничтожение большинства документов из ямы № 18, кроме отдельных фрагментов. В яме же № 15В был найден, в частности, кусок советской газеты с датой 21 апреля 1940 года. Обнаружена также корреспонденция между издательством „Wydawnictwo Polskie R. Wegnera Sp. z o.o. Poznań, ul. Słowackiego” с господином Яном Соловеем¹⁵ из Ровно Волынского, который делал заказ для библиотеки профсоюза книготорговцев [книгоиздателей?].

Во время эксгумации останков из той или иной ямы случалось, что большое поступление обнаруженных документов не позволяло провести их криминалистическую обработку в тот же день. Тогда соответствующим образом обеспечивали их сохранение, а на следующий день приступали к их распрямлению, прочтению, фотографической фиксации и упаковке. Так получилось 18 июля 1995 года, когда продолжалась эксгумация ям № 15В и № 18 и одновременно криминалистическая бригада работала с документами, извлеченными из ямы № 15В 17.07.1995 года. Среди бумажных документов был найден фрагмент советской газеты от 29.02.1940 года.

¹⁵ В списке-предписании УПВ № 045/2 от 22.04.1940 значится Соловей Иван Казимирович 1883 г.р. (РГВА. Ф. 1/п. Оп. 3е. Д. 3. Л. 271. Порядковый номер 3).

Były też listy, a między innymi adresowany do Stanisława Kułakowskiego, od Kornelii Kułakowskiej. A oto odczytane fragmenty tekstu: "Najdroższy mężu. 19.01.1940 rok. List Twój otrzymaliśmy 18/1 cały nasz dom z wielkiej radości płakał a Oleś... Jesteśmy wszyscy zdrowi Bronuś i Marusia uczęszczają do szkoły. Mieszkamy tam gdzieś Cię zostawił... Kochany tatusiu całuje Cię serdecznie Bronio."

Bardzo trudno jest nam czytać te listy - coś nas zatyka i ściska za gardło!

Przy wielu ciałach, w ich odzieży znajdowaliśmy także znaczne ilości polskich banknotów. Były one zazwyczaj misternie złożone, tak by zabierały jak najmniej miejsca. Typowe schowki to: wewnętrzny otok czapki służbowej; za cholewami butów służbowych, zaszywki w kołnierzach płaszczy lub w bluzach mundurowych. Przy niektórych pomordowanych ujawnialiśmy sumy niejednokrotnie przekraczające 1000-1500 złotych polskich. Były to znaczne kwoty.

Praca przy dole Nr 18 została zakończona w dniu 19 lipca 1995 roku i wówczas podjąłem decyzję i skierowaniu całej ekipy do ręcznego niwelowania terenu wokół utworzonych grobów Nr Nr 15A, 15B i 18. Decyzja ta została spowodowana dwiema okolicznościami: po pierwsze trzeba było uporządkować teren dotychczasowych prac; po drugie - gospodarze zabrali na jeden dzień koparkę.

Были также письма, в частности [письмо] адресованное Станиславу Кулаковскому¹⁶ от Корнелии Кулаковской. Вот прочитанные фрагменты текста: „Najdroższy mężu. 19.01.1940 rok. List Twój otrzymaliśmy 18/1 cały nasz dom z wielkiej radości płakał a Oleś... Jesteśmy wszyscy zdrowi Bronuś i Marusia uczęszczają do szkoły. Mieszkamy tam gdzie mię zostawił... Kochany tatusiu całuję cię serdecznie Bronio.” [«Дорогой мой муж. 19.01.1940 год. Твое письмо получили 18/1 весь наш дом от огромной радости плакал а Олесь... Мы все здоровы Бронусь и Маруся ходят в школу. Живем там где ты меня оставил... Любимый папочка целую тебя сердечно Бронё.»].

Нам очень трудно читать эти письма – спирает дыхание и сжимает горло!

На многих телах, в их одежде мы находили также значительные количества польских банкнот. Обычно они были искусно сложены, так, чтобы занимать как можно меньше места. Типичные потайные места это: внутренний околыш служебной фуражки, за голенищами служебных сапог, зашитые места в воротниках шинелей или в форменных гимнастерках. При некоторых убитых мы обнаружили суммы неоднократно превышающие 1000–1500 польских злотых. Это были значительные суммы.

Работа с ямой № 18 была закончена 19 июля 1995 года, и тогда я принял решение о направлении всего персонала на ручное выравнивание территории вокруг образованных могил №№ 15А, 15В и 18. Это решение было вызвано двумя обстоятельствами: во-первых, надо было привести в порядок территорию проведенных к этому моменту работ; во-вторых – хозяева на один день забрали экскаватор.

¹⁶ В списке-предписании УПВ № 05/4 от 05.04.1940 значится Кулаковский Станислав Емельянович 1894 г.р. (РГВА. Ф. 1/п. Оп. 3е. Д. 3. Л. 37. Порядковый номер 29).

Zabezpieczone dokumenty w grobie Nr 18 to: fragment karteczki z pismem ręcznym (trudnym do odczytania) z widoczną datą "21/4. 40" oraz 23 banknoty polskie o łącznej wartości około 900 złotych. Ujawniono także książeczkę do nabożeństwa "Wiara, Nadzieja, Miłość".

W dniu 20 lipca 1995 roku rozpoczęto otwieranie dołu Nr 9, przy zachowaniu podziału na dotychczasowe zespoły (w tym dwa zespoły rewidentów).

Wydobyto oraz zabezpieczono liczne elementy wyposażenia służbowego i osobistego, a wśród nich fragment gazety sowieckiej "Krasnaja Zwiezda" z datą 20.03.1940r. W dole tym ujawniono bardzo piękny komplet szachów drewnianych wykonany w obozie. Później znaleziono jeszcze dwa inne komplety szachów z bardzo misternymi zdobieniami, także rękodzielnicze.

Jak ustaliliśmy, przy wielu pomordowanych znajdowaliśmy drewniane pudełka na tytoń, wykonane w obozie. Niektóre z nich to wręcz arcydzieła z ornamentyką roślinną lub symboliczną, często z wrytymi inicjałami. Część z nich z wrytymi zapisami: Seliger, Stołbrzyj, a także datami. Były także drewniane cygarniczki wykonane na różnym poziomie artystycznym, od bardzo prostych i prymitywnych do pięknie rzeźbionych. W kilku dołach znaleźliśmy bodajże 7 cygarniczek wykonanych niewątpliwie przez tego samego twórcę. Był to motyw ręki z widocznym mankietem koszuli i marynarki, która trzymała w palcach cybuszek. Widać było nawet paznokcie oraz guziki przy mankiecie koszuli.

Принятые на хранение документы [найденные] в яме № 18 это: фрагмент листка с рукописным текстом (трудным для прочтения) с заметной датой «21/4. 40», а также 23 польские банкноты суммарной стоимостью около 900 злотых. Обнаружен также молитвенник „Wiara, Nadzieja, Miłość” [«Вера, Надежда, Любовь»].

20 июля 1995 года начато вскрытие ямы № 9, при сохранении сложившегося деления на [рабочие] бригады (включая две бригады обыскивающих ревизоров).

Были извлечены и взяты на хранение многочисленные элементы служебного снаряжения и личного пользования, а среди них фрагмент советской газеты «Красная звезда» с датой 20.03.1940 г. В этой яме был также обнаружен очень красивый комплект деревянных шахмат, сделанных в лагере. Позже были найдены еще два других комплекта шахмат с очень искусными украшениями, тоже ручной работы.

Как мы установили, у многих убитых мы находили деревянные коробки для табака, сделанные в лагере. Некоторые из них – это настоящие произведения искусства с растительной или символической орнаментацией, зачастую с вырезанными инициалами. Часть из них с вырезанными надписями: Seliger, Stobrzyj¹⁷, а также датами. Были также деревянные мундштуки, исполненные с разным уровнем художественного мастерства, от очень простых и примитивных до [украшенных] красивейшей резьбой. В нескольких ямах мы нашли чуть ли не 7 мундштуков, несомненно изготовленных одним и тем же мастером. Это был мотив руки с чубуком в пальцах, с виднеющейся манжетой рубашки и пиджака. Видны были даже ногти и пуговицы на манжете рубашки.

¹⁷ Правильно Stołbnyj, т.е. Столбный.

W kolejnym dniu ekshumacji zawartości tego dołu (Nr 9) natrafiliśmy na dużo dokumentów i przedmiotów. Najbardziej zadziwiającym i wzruszającym znaleziskiem okazał się cały ilustrowany Kurier Codzienny z 7 sierpnia 1939 roku, jako dodatek do Nr 216.

Na stronie tytułowej widoczna było mogiła żołnierzy polskich z brzożami w tle, a napis pod ryciną głosił: "Śpij kolego w ciemnym grobie. Niech się Polska przyśni Tobie".

Znaleźliśmy także drewniane pudełko na tytoń z wrytym na wieczku napisem: "Ostaszków 6-IV-1940 AŁ".

Ekshumacja grobu Nr 9 została zakończona w dniu 24 lipca 1995 roku złożeniem szczątków w dnie grobu i jego zamknięciem.

Jednocześnie poleciłem otwarcie zespołu dołów ujawnionych w 1994 roku, a oznaczonych Nr Nr 7, 8, 19 i 20. Doły te znajdowały się niemal w centrum przecinających się magistral głównych północ-południe i wschód-zachód. Zdejmująca nadkład ziemi koparka najpierw natrafiła na wierzchnią warstwę ciał w dole Nr 20. Połowa ekipy została przydzielona właśnie do pracy przy tym dole, a druga część do otwieranego równoległe dołu Nr 13. Dół Nr 13 został zlokalizowany w 1994 roku jako najbardziej wysunięty na południe.

Efekty tego dnia to: dziesięć sztuk przekazów pocztowych z datami od 7.02.1939r. do 15.08.1939r., a na jednym z nich nazwisko "Kotłowski (Kotłowski?) Leon, Brodnica".

В очередной день эксгумации этой ямы (№ 9) мы наткнулись на большое количество документов и предметов. Самой удивительной и волнующей находкой оказался целый [экземпляр газеты] „Ilustrowany Kurier Codzienny” [«Иллюстрированный ежедневный курьер»] за 7 августа 1939 года, как приложение к № 216 [см. выше с. 5].

На титульном листе видна была могила польских солдат на фоне берез, а подпись под картиной гласила: „Śpij kolego w ciemnym grobie. Niech się Polska przyśni Tobie” [«Спи, товарищ, в темной могиле. Пусть тебе приснится Польша»].

Мы также нашли деревянную коробку для табака с вырезанной на крышке надписью: „Ostaszków 6-IV-1940 AŁ” [«Осташков 6-IV-1940 АЛ»].

Эксгумация могилы № 9 была завершена 24 июля 1995 года помещением останков на дно могилы и ее закрытием.

Одновременно я распорядился вскрыть группу ям, установленных в 1994 году и обозначенных №№ 7, 8, 19 и 20. Эти ямы располагались почти по центру пересекающихся главных магистралей север–юг и восток–запад. Экскаватор, снимающий вскрышу, сначала наткнулся на верхний слой тел в яме № 20. Половина персонала была выделена для работы именно с этой ямой, а другая часть к параллельно вскрываемой яме № 13. В 1994 году местоположение ямы № 13 было установлено как наиболее выдвинутое к югу.

Результаты этого дня следующие: десять штук почтовых переводов с датами от 7.02.1939 г. до 15.08.1939 г., а на одном из них фамилия: «Котловски (Котловски?) Леон¹⁸, Бродница».

¹⁸ Не значится в списках-предписаниях УПВ об отправке военнопленных из Осташковского лагеря в распоряжение начальника УНКВД по Калининской области. Описание найденного документа не дает основания утверждать, что этот человек был узником Осташковского лагеря военнопленных.

Znaleziono także złotą obrączkę z wygrawerowanymi inicjałami "ZB" oraz datą "6.08.1939r."

W kolejnym dniu, tj. 25.07.1995 roku kontynuowano pracę w dołach Nr 13 i Nr 20, a także wyodrębniony zespół sondażowy podjął czynności zmierzające do precyzyjnego zlokalizowania dołu Nr 1D - wykonując 6 odwiertów.

Z ważniejszych znalezisk wymienić trzeba przekaz pocztowy na nazwisko "Chwist Leon" na sumę 149 złotych nadany w Ogrodzieńcu z datą 14.01.1939r. Znaleziono także przekaz na blankiecie sowieckim z datą 22.02.1940r.

Wśród resztek umundurowania znaleziono łuskę kaliber 7,65 mm w bardzo dobrym stanie.

Dnia 26 lipca 1995 roku kontynuowano pracę na w/w stanowiskach; zamknięto grób Nr 13, nadal wydobywano szczątki z dołu Nr 20. Rozpoczęto także zdejmowanie nadkładu ziemi nad dołów Nr 1D (rejon ekshumacji z 1991 roku) oraz Nr 4.

Już pierwsze czynności eksploracyjne w dole Nr 4 doprowadziły do ujawnienia olbrzymiej liczby skórzanych portfeli i portmonetek, w większości poprutych i porozrywanych - dokładnie przeszukanych. Mimo to poleciekiem dokładnie każda sztukę poddać oględzinom. Niedługo potem została znaleziona w jednym z portfeli złotą obrączkę z wygrawerowanymi inicjałami "WD" oraz datą "21.IV.1930".

Было также найдено золотое обручальное кольцо с выгравированными инициалами „ZB” и датой «6.08.1939 г.».

В очередной день, т.е. 25.07.1995 года, продолжалась работа в ямах № 13 и № 20, а также выделенная зондировочная бригада предприняла действия, направленные на точное определение местоположения ямы № 1D – пробурив 6 скважин.

Из числа значимых находок следует назвать почтовый перевод от 14.01.1939 г. на имя «Хвист Леон¹⁹» на сумму 149 злотых, отправленный из населенного пункта Огородзенец. Был также найден перевод на советском бланке с датой 22.02.1940 г.

Среди остатков обмундирования найдена гильза калибра 7,65 мм в очень хорошем состоянии.

26 июля 1995 года была продолжена работа на вышеуказанных объектах; была закрыта могила № 13, продолжилось извлечение останков из ямы № 20. Был также начат съём земляной вскрыши над ямами № 1D (участок эксгумации 1991 года) и № 4.

Уже самые первые поисковые действия в яме № 4 привели к обнаружению огромного числа кожаных бумажников и кошельков, в большинстве своем распоротых и разорванных – тщательно обысканных. Невзирая на это, я распорядился каждый экземпляр подвергнуть осмотру. Вскоре в одном из бумажников было найдено золотое обручальное кольцо с выгравированными инициалами „WD” и датой „21.IV.1930”.

¹⁹ Такие личные данные в списках-предписаниях УПВ об отправке военнопленных из Осташковского лагеря в распоряжение начальника УНКВД по Калининской области отсутствуют. Вместе с тем, человек с этой довольно редкой фамилией, но с другим именем – Хвист Ян Юзович [т.е. Юзефович] 1907 г.р. – значится в списке-предписании № 037/3 от 20.04.1940 (РГВА. Ф. 1/п. Оп. 3е. Д. 3. Л. 222. Порядковый номер 29) и родился он рядом с местом отправления найденного почтового перевода – в д. Родаки гмины Огородзенец Олькушского повята Келецкого воеводства, однако для утверждения, что этот документ принадлежал именно ему, оснований недостаточно.

Wszystkie wydobyte portfele i portmonetki poleciłem rozłożyć na folii, wysuszyć, udokumentować fotograficznie i przeliczyć. Było ich około 500.

Wkrótce też w dole tym (Nr 4) znaleziono dwa znaki ewidencyjne Policji Państwowej o numerach 1088 i 599; dwie nakrętki od znaków ewidencyjnych PP; kilka orzeźków na czapki służbowe oraz łyżkę z białego metalu z napisem "Wronki".

W dole Nr 20 ujawniliśmy sporo przedmiotów osobistego użytku, jak np. zapalniczki, lusterka, stalówki do piór wiecznych, cygarniczki (w tym jedna opisanego wcześniej wzoru ręki z mankietami). Sporo było łańcuszków i medalików oraz różaniec z czarnych koralików. Ujawniliśmy ponadto dwa pojemniczki metalowe z miniaturkami Św. Antoniego.

Kolejny dzień pracy, to kontynuacja czynności przy dołach Nr 10, Nr 4 i Nr 20. Wydzielony zespół sondażowy realizował planowe odwierty - wszystkie zlokalizowane w ćwiartce C.

W tym miejscu chciałbym zasygnalizować pewien bardzo ciekawy wątek związany z tajemniczymi rurami stalowymi ocynkowanymi o długości zazwyczaj około 120 cm. Rury te zaczęliśmy znajdować już podczas prac sondażowych w 1991 roku. Mianowicie, po usunięciu poszycia w lesie, gdzie zakopano pomordowanych jeńców obozu ostaszewskiego w 7 miejscach natrafiliśmy na wystające z ziemi końce tych rur. Wystawały one ponad powierzchnię ziemi na 7-10 cm.

Все извлеченные бумажники и кошельки я распорядился разложить на пленке, высушить, зафиксировать фотографически и пересчитать. Их было около 500.

Вскоре в этой яме (№ 4) были найдены и два учетных знака Государственной полиции с номерами 1088 и 599; две гайки от учетных знаков Государственной полиции; несколько кокард в виде орла для служебных фуражек, а также ложка из белого металла с надписью „Wronki”²⁰.

В яме № 20 мы обнаружили немало предметов личного пользования, как, например, зажигалки, зеркальца, перья для авторучек, мундштуки (в том числе один описанного ранее образца [в виде] руки с манжетами). Немало было цепочек и медальонов, а также четки из черных бусинок. Кроме того, мы обнаружили два маленьких металлических контейнера с миниатюрными иконками Св. Антония.

В очередной рабочий день продолжились действия в ямах № 1D, № 4 и № 20. Выделенная зондировочная бригада выполняла плановое бурение – все скважины располагались в «четвертной» зоне С.

Здесь я хотел бы обозначить один очень интересный сюжет, связанный с таинственными стальными оцинкованными трубками, обычно длиной около 120 см. Эти трубки мы стали находить уже во время зондировочных работ в 1991 году. А именно: после удаления подлеска в лесу, где были закопаны убитые пленники Осташковского лагеря, в 7 местах мы наткнулись на торчащие из земли концы этих трубок. Они выдавались на 7–10 см над поверхностью земли.

²⁰ Вронки – город в Познанском воеводстве, известный тем, что в нем находилась (и находится) одна из крупнейших тюрем в Польше. Владелец ложки до войны мог быть служащим Тюремной стражи в этой тюрьме.

Wówczas pytaliśmy o to gospodarzy, ale stwierdzili, że nie mają o tym pojęcia. Także w 1994 roku natrafiliśmy w toku szeroko zakrojonych prac sondażowych na rury i okazało się, że znajdują się one w zarysach ujawnionych dołów śmierci.

W toku prac w 1995 roku, gdy sukcesywnie otwieraliśmy poszczególne doły okazało się, że praktycznie nad każdym dołem jest wbita w ziemię taka rura. Kilka z nich (jeszcze tkwiących w ziemi sfotografowaliśmy) znalazło się na kreślonych profilach geologicznych, wreszcie jedną zabraliśmy do kraju w celu poddania jej badaniom. Każda rura w części dolnej była skośnie "zaostrzona", a od góry rozklepana wskutek wbijania ciężkim metalowym przedmiotem (młot). Wyglądało to tak, jakby ktoś przyjechał do tego lasu z bardzo dokładną mapą lokalizacji dołów śmierci, i w zarys każdego wbił specjalnie przygotowaną rurę. Oczywiście przez cały czas trwania prac w Miednoje, od 1991 roku poczynszy nigdy gospodarze nie wiedzieli skąd te rury tam się znalazły!

Ze swej strony jestem skłonny twierdzić, że rury te wbito w lipcu lub pierwszej połowie sierpnia 1991 roku przed przyjazdem ekipy prokuratora Stefana Śnieżki celem ułatwienia znalezienia grobów. Musieli te czynności wykonać posiadacze dokumentacji archiwalnej z 1940 roku czyli funkcjonariusze KGB z Łubianki - podwładni generała - szefa archiwum specjalnego. Przypominam sobie, że takowi w Miednoje w 1991 roku byli, a mianowicie niejaki Kapitonow i Skobieliw.

Мы тогда спрашивали об этом хозяев, но они утверждали, что ничего об этом не знают. Также и в 1994 году в ходе масштабных зондировочных работ мы наткнулись на трубки, и оказалось, что они находятся внутри периметров обнаруженных [нами] могильных ям.

В ходе работ в 1995 году, когда мы последовательно вскрывали яму за ямой, оказалось, что практически над каждой ямой в землю вбита такая трубка. Несколько из них (еще торчащие из земли мы сфотографировали) оказались на начерченных геологических профилях, наконец одну из них мы взяли с собой в Польшу для исследования. Каждая трубка в нижней части была косо «заострена» [обрезана], а сверху расклепана вследствие забивания тяжелым металлическим предметом (кувалдой). Это выглядело так, как будто кто-то приехал в этот лес с весьма подробной картой расположения могильных ям и внутри периметра каждой из них забил специально заготовленную трубку. Конечно же, в течение всего времени работ в Медном в 1991 году хозяева не знали, откуда эти трубки там взялись!

Лично я склонен утверждать, что эти трубки были заколочены в июле или в первой половине августа 1991 года перед приездом группы прокурора Стефана Снежко²¹ – с целью облегчить обнаружение могил. Эти действия могли совершить только те, кто располагал архивной документацией 1940 года, т.е. сотрудники КГБ с Лубянки, подчиненные генерала – начальника спецархива. Я припоминаю, что такие в Медном в 1991 году были, а именно некие Капитонов и Скобелев.

²¹ Группа польских специалистов, официально принявших участие в эксгумации, проведенной вблизи Медного в 1991 г. следственной группой советской Главной военной прокуратуры (Протокол ГВП. С. 4. См. выше с. 137).

Oni to brylowali wśród gospodarzy, "ustawiając" prokuratorów sowieckich aż do momentu puczu 19-21 sierpnia 1991. Potem zniknęli.

Biorąc pod uwagę wypowiedź gen. dyw. A. Krajuszki na konferencji prasowej w Smoleńsku, że jak ustalono w 1959 roku na ustne polecenie Chruszczowa zostały zniszczone wszystkie dokumenty w archiwum KGB - to udowodnienie, iż rury wbite w ziemię nad dołami śmierci w 1991 roku - tej tezie przeczy.

Stąd tak ważne są badania przywiezionej do kraju rury wydobytej z nad jednego z dołów śmierci. Niezwykle skomplikowane, wymagające najnowocześniejszej aparatury metaloznawczej badania zostały zlecone pewnej instytucji w Stanach Zjednoczonych Ameryki Północnej (USA).

Wracając teraz do prac realizowanych w 1995 roku w dniu 27 lipca muszę powiedzieć o okolicznościach zlokalizowania kolejnego, wcześniej nie znalezionej dołu śmierci, który oznaczyłem Nr 21. Otóż przez blisko 2 tygodnie moje stanowisko pracy (sądowo-lekarskie I) znajdowało się tuż przy ogrodzeniu południowym nad dołem Nr 29, gdzie w 1991 i 1994 trwały prace eksploracyjne. W dole tym nie było zwłok, a jedynie wyposażenie służbowe i osobiste.

Obok mojego stanowiska przebiegała droga, jaką wyżłobiły koła koparki dojeżdżającej w rejon grobów 9, 10, 11, 12, 13, 14, 15A, 15B. Ugnieciona ziemia odsłoniła górną część opisanej rury.

Это они задавали тон среди хозяев, отдавая распоряжения советским прокурорам вплоть до момента путча 19–21 августа 1991. Потом они исчезли.

Если вспомнить высказывание генерал-лейтенанта А. Краюшкина на пресс-конференции в Смоленске об установлении, что в 1959 году по устному указанию Хрущева были уничтожены все документы [о катынском деле] в архиве КГБ, то утверждение, что трубки были вбиты в 1991 году, этому тезису противоречит.

Поэтому так важно провести исследование трубки, извлеченной над одной из могильных ям. Чрезвычайно сложное, требующее наиболее современной аппаратуры исследование было заказано некоторому учреждению в Соединенных Штатах Северной Америки (США).

Возвращаясь к работам, проводимым в 1995 году 27 июля, я должен сказать об обстоятельствах установления местоположения очередной, ранее не найденной могильной ямы, которую я обозначил № 21. Так вот, в течение почти 2 недель мое рабочее место (судебно-медицинский пост I) находилось вплотную к южной ограде, у ямы № 29, где в 1991 и 1994 проводились исследовательские работы. В этой яме не было трупов, а только служебное снаряжение и [предметы] личного пользования.

Рядом с моим постом проходила колея, проторенная колесами экскаватора, когда он направлялся в район могил 9, 10, 11, 12, 13, 14, 15А, 15В. В утрамбованной земле открылась верхняя часть описанной трубки.

Na mapie odwiertów z 1994 roku znalazłem co prawda puste (nietrafione) odwierty oznaczone Nr 35 i Nr 48 lecz rura "przemawiała" swoim głosem. Stąd zespół sondażowy pod kierunkiem J. Skowrona skierowałem właśnie w ten rejon polecając pierwszy odwiert wykonać tuż przy wystającej rurze. Już po paru minutach byłem pewien - mamy kolejny dół śmierci. Dalsze odwierty doprecyzowały wielkość i położenie tego dołu.

Tymczasem trwały prace przy otwartych dołach śmierci Nr 20, Nr 4 i Nr 1D.

Wydobyto kolejne elementy wyposażenia oraz dokumentów, a wśród nich fragment gazety sowieckiej (dół Nr 20) "Krasnaja Zwiezda" z datą 21.04.1940r.

Bardzo ciekawy okazał się miniaturowy medal (dół Nr 1D), z napisem na awersie: "Polska Swemu Obrońcy"; a na rewersie: orzeł w koronie i daty: 1918-1921".

Znaleziono także (dół Nr 4) 2 stalówki do pióra wiecznego wykonane ze złota z wygrawerowanymi napisami: "Durium 14 KT Gold Plate No 4 USA" oraz na drugiej: "Duraloy 4 Made in USA 4233".

W dniu 28 lipca 1995 roku część dnia pracy ekipy przeznaczyłem z konieczności (nie stawił się kierowca koparki) na prace porządkowe wokół grobów 9, 10, 11, 12 i 13. Po godzinie 11.30 rozpoczęliśmy poszerzanie dołu Nr 4, równocześnie składaliśmy szczątki pomordowanych do grobu Nr 20 i kontynuowaliśmy pracę przy dole Nr 1D.

На карте скважин, пробуренных в 1994 году, я нашел, правда, пустые скважины (промахи), обозначенные № 35 и № 48, однако трубка «вещала» своим голосом. Поэтому зондировочную бригаду под руководством Ю. Сковрона я направил именно в этот район, распорядившись первую скважину пробурить вплотную к торчащей трубке. Уже через несколько минут я обрел уверенность – у нас есть еще одна могильная яма. Следующие скважины уточнили величину и расположение этой ямы.

Тем временем шли работы во вскрытых могильных ямах № 20, № 4 и № 1D.

Были извлечены очередные элементы снаряжения и документы, а среди них фрагмент советской газеты (яма № 20) «Красная звезда» с датой 21.04.1940 г.

Очень интересной оказалась миниатюрная медаль (яма № 1D) с надписью на лицевой стороне: „Polska Swemu Obrońcy” [«Польша своему защитнику»]; а на обратной стороне: орел в короне и даты 1918–1921.

Были найдены также (яма № 4) два писчих пера для авторучки, изготовленные из золота, с выгравированными надписями: „Durium 14 KT Gold Plate No 4 USA” и на другом: „Duraloy 4 Made in USA 4233”.

28 июля 1995 года часть рабочего дня экспедиции я был вынужден отвести (не явился экскаваторщик) для работ по уборке вокруг могил 9, 10, 11, 12 и 13. После 11 ч. 30 мин. мы приступили к расширению ямы № 4, одновременно мы укладывали останки убитых в могилу № 20 и продолжали работу с ямой № 1D.

W końcu dnia operator koparki zaczął zdejmować nadkład ziemi nad dołu Nr 12, odsłaniając szczątki w pełnej przemianie tłuszczowo-woskowej.

Z elementów wyposażenia służbowego i osobistego wydobytych dzisiaj wymienić należy: gwizdawkę policyjną, pudełko drewniane na tytoń, w tym jedno z wrytym napisem: "Ostaszków Seliger Stołbnoje Przyj. 27.XII.39r." oraz inicjałami "JZ". Wymienione wyżej przedmioty pochodziły z dołu Nr 21.

W kolejnym dniu pracy kończyliśmy eksploracje w dołach Nr 1D i Nr 4, równocześnie rozbudowując wykop dołu Nr 20 w kierunku północno-zachodnim - w obręb zlokalizowanego wcześniej dołu Nr 19.

W godzinach południowych zakończono składanie szczątków w grobach Nr 1D, Nr 4 i Nr 20. Dół śmierci Nr 19 był zupełnie odmienny od pozostałych, mianowicie wierzchnie warstwy były całkowicie suche. Kości barwy jasnobrunatnej pozbawione były całkowicie tkanek miękkich. Profile tego dołu ciągle osypywały się. W miarę eksploracji zaobserwowano 2 warstwy zwłok przedzielone 30-40 cm warstwą piasku zmieszanego z gliną. Wobec całkowitego zeszkieletowania wierzchnich warstw zwłok w dole Nr 19 nie zachowały się żadne elementy umundurowania ani dokumenty. Przy czaszkach ujawniono jedynie oprotegowanie wykonane z metalu koloru białego i złotego. Ekshumację dołu Nr 19 zakończono również w dniu 31.07.1995 roku.

В конце дня экскаваторщик начал снимать земляную вскрышу над ямой № 12, открыв останки в состоянии полной жировосковой трансформации.

Из элементов служебного снаряжения и личного пользования, извлеченных сегодня, следует назвать: полицейский свисток, деревянные коробки для табака, среди них одна с вырезанной надписью: „Ostaszków Seliger Stołbnoje Przyj. 27.XII.39 r.” [«Осташков Селигер Столбное При[езд?] 27.XII.39 г.»]²² и инициалами „JZ”. Вышеперечисленные предметы происходили из ямы № 21.

В очередной рабочий день мы завершали исследования в ямах № 1D и № 4, параллельно расширяя раскоп ямы № 20 в северо-западном направлении – в пределы установленного ранее расположения ямы № 19.

Около полудня было закончено укладывание останков в могилах № 1D, № 4 и № 20. Могильная яма № 19 радикально отличалась от остальных, а именно тем, что верхние слои были совершенно сухими. Кости светло-коричневого цвета были полностью лишены мягких тканей. Профили этой ямы все время осыпались. По ходу исследования наблюдались 2 слоя трупов, разделенные 30–40 см слоя песка, перемешанного с глиной. При полном скелетировании верхних слоев трупов в яме № 19 не сохранились ни какие-либо элементы обмундирования, ни документы. В черепках обнаружены только [зубные] протезы, выполненные из белого и желтого металла. Эксгумацию ямы № 19 закончили также 31.07.1995 года.

²² Согласно архивным документам НКВД, 27 декабря 1939 г. в Осташковский лагерь были приняты два этапа – 234 военнопленных, прибывших из Юхновского лагеря, и 11 военнопленных, прибывших из Старобельского лагеря (см. Табл. 1 в томе 1 нашей книги, с. 66).

Wszystkich członków ekipy (z wyjątkiem zespołu sondażowego) postanowiłem skierować do ekshumacji dołu Nr 21, który okazał się bardzo zasobny w dokumenty i elementy wyposażenia. Już pierwszego dnia z tego dołu śmierci ujawniliśmy szereg dokumentów, jak: fragmenty gazet sowieckich z datą 6 maja 1940 roku (poniedziałek); fragment koperty z napisem "Supriusz..."; opakowanie po amunicji "25 PATRONEN Cal. 7,65 mm Serostlade-Pistolen, Gustaw Genschow... C-^OA.G.". Jeśli chodzi o w/w opakowanie po amunicji, to potwierdza się zeznanie Tokariewa, iż do rozstrzeliwania jeńców w Kalilinie (Twerze) używano niemieckich pistoletów Walther oraz niemieckich kul.

W bardzo dobrym stanie zachowały się czapki służbowe, w tym: czapka rogatywka z materiału koloru khaki; furażerka koloru khaki bez orzełka; furażerka koloru granatowego z orzełkiem bez korony typu śląskiego.

Znaleźliśmy także bardzo ciekawy element ubioru wprowadzony zapewne w obozie ostaszkowskim przez władze obozowe, a mianowicie naszywkę trójkątną koloru granatowego z napisem "24 CT. KORPUSA". Naszywkę taką nosił zapewne jakiś jeńiec funkcyjny, i jak należy przypuszczać, było to obligatoryjne. Bogate były też znaleziska związane z kultem religijnym w postaci łańcuszków, medalików, ryngrafów czy też różańców.

Всех участников экспедиции (исключая зондировочную бригаду) я решил направить на эксгумацию ямы № 21, которая оказалась очень богата документами и элементами снаряжения. Уже в первый день в этой могильной яме мы обнаружили ряд документов, в частности: фрагменты советских газет с датой 6 мая 1940 года (понедельник); фрагмент конверта с надписью „Supriusz...”; упаковку от боеприпасов „25 PATRONEN Cal. 7,65 mm Serostlade-Pistolen, Gustaw Genschow... С-°А.С.”. Что касается вышеупомянутой упаковки от боеприпасов, то подтверждается показание Токарева, что для расстрела военнопленных в Калинин (Твери) применялись немецкие пистолеты «Вальтер», а также немецкие пули.

В очень хорошем состоянии сохранились служебные фуражки, в том числе: конфедератка из ткани цвета хаки; фуражка цвета хаки без кокарды-орла; фуражка темно-синего цвета с орлом без короны силезского типа.

Мы нашли также очень интересный элемент одежды, вероятно, введенный в Осташковском лагере лагерной администрацией, а именно треугольную нашивку темно-синего цвета с надписью «24 СТ. КОРПУСА». Эту нашивку, наверное, носил какой-то пленный, назначенный на лагерную должность, и следует предполагать, что это было обязательно.

Богатыми были также находки, связанные с религиозным культом, в виде цепочек, медальонов, горжетов [нагрудных пластин с изображением святого], а также четок.

W kolejnym dniu, tj. 1 sierpnia 1995 roku część ekipy nadal pracowała przy dole Nr 21, część dokonywała odwierty sondażowe w strefach dotąd słabo zbadanych, a część po otwarciu dołu Nr 6 - przystąpiła do jego eksploracji. Już pierwsze zaczerpnięcie ziemi nad dołem Nr 6 przyniosło pewne zaskoczenie. Mianowicie płytko pod powierzchnią ziemi natrafiliśmy na spojony jakimś lepiszczem blok czerwonych cegieł o rozmiarach 80 x 60 x 60 cm. Cegły nie były ułożone regularnie, a także bryła ta nie była sformowana równo. W/w blok nie sięgał górnej warstwy zwłok - jego obecność i wygląd udokumentowano fotograficznie i na taśmie wideo.

Tymczasem kontynuowano ekshumację szczątków z dołu Nr 21, który - jak się później okazało - sięgał do niemal 6,0 m głębokości.

Niezwykle ważne znalezisko to cały, w znakomitym stanie "nieśmiertelnik" z wygrawerowanym napisem: "Stanisław Van Der Goghen RZ KAT"; na rewersie "Major 31.10.1890". W monografii J. Tucholskiego na stronie 364 znajdujemy na liście ostaszkowskiej majora Van Der Goghena. A oto zapis: "Van Der Goghen Stanisław Zygmunt Ur 31.10.1890. Mjr sł. zdr. sł. st. Komendant 702. Szpitala Polowego m.p. Białowieża. Lekarz internista z Poznania".

Są liczne dokumenty, między innymi sowieckie gazety "Izwestia" z data 26.IV.1940 oraz fragment gazety w języku włoskim ?! (z 1940 roku, w których zwinięte były dwa znaczki pocztowe rosyjskie.

В очередной день, т.е. 1 августа 1995 года, часть персонала экспедиции работала у ямы № 21, часть бурила зондировочные скважины на слабо изученных до этого участках, а часть после вскрытия ямы № 6 – приступила к ее исследованию. Уже первое зачерпывание земли над ямой № 6 принесло некоторую неожиданность. А именно: на малой глубине под поверхностью земли мы наткнулись на скрепленный каким-то вяжущим веществом блок из красных кирпичей размером 80 x 60 x 60 см. Кирпичи не были уложены регулярно, а также вся эта глыба не была сложена ровно. Вышеуказанный блок не доставал до верхнего слоя трупов – его наличие и вид были зафиксированы фотографически и на видео.

Тем временем продолжалась эксгумация останков из ямы № 21, которая – как оказалось позже – достигала почти 6,0 м глубины.

Чрезвычайно важная находка – это целый, в отличном состоянии «бессмертник» [воинский личный жетон] с выгравированной надписью: „Stanisław Van Der Goghen RZ КАТ”; на обратной стороне „Major 31.10.1890”. В монографии Е. Тухольского²³ на странице 364 находим в осташковском списке майора Van Der Goghena. А вот запись [в книге Тухольского]: „Van Der Goghen Stanisław Zygmunt Ur. 31.10.1890. Mjr. sł. zdr. sł. st. Komendant 702. Szpitala Polowego m.p. Białowieża. Lekarz internista z Poznania”²⁴ [род. 31.10.1890. Кадровый майор медицинской службы. Начальник 702-го полевого госпиталя, место дислокации Беловежа. Врач-терапевт из г. Познань].

Есть многочисленные документы, в частности советские газеты «Известия» с датой 26.IV.1940 и фрагмент газеты на итальянском языке?! (за 1940 год), в который были завернуты две русские почтовые марки.

²³ Tucholski J. *Mord w Katyniu. Kozielsk, Ostaszków, Starobielsk* : Lista ofiar. Warszawa, 1991. 988 s.

²⁴ Здесь фамилия владельца «бессмертника» приведена с ошибкой, очевидно, вызванной тем, что заглавные буквы С и G похожи. Правильная фамилия Van der Coghen, и в книге Е. Тухольского она приведена в правильном, а не в ошибочном, как здесь, написании. В списке-предписании УПВ № 051/2 от апреля 1940 г. (день месяца не указан) об отправке военнопленных из Осташковского лагеря в распоряжение начальника УНКВД по Калининской области значится Вандер-Коген Станислав Стефанович 1890 г.р. (РГВА. Ф. 1/п. Оп. 3е. Д. 3. Л. 305. Порядковый номер 14).

Ujawniany bardzo dużo przedmiotów osobistego użytku, w tym sporo pudełek drewnianych na tytoń; spektakularnym znaleziskiem jest złota moneta USA o nominale 20 dolarów z 1874 roku. Jest naprawdę dużo medalików i łańcuszków.

Znajdujemy także kolejną (drugą już) tabliczkę znamionową z pomieszczeń NKWD w Ostaszku o numerze 2018. Poprzednią wydobyliśmy w 1991 roku z dołu Nr 1B.

Znacznie uboższe jest wyposażenie w dole Nr 6, choć i tutaj udaje się znaleźć fragment gazety sowieckiej z 6.V.1940 roku.

Nadal pracuje wydzielony zespół sondażowy, który w ćwiartce C znajduje w jednym z odwiertów kilka fragmentów kubka fajansowego z zielonymi groszkami.

W kolejnym dniu ekshumacji, tj. 3 sierpnia 1995 roku zakończono przeszukiwanie wydobytych szczątków z dołu Nr 6 i po umieszczeniu ich w workach PCK złożono je na dnie dołu, zakładając grób bratni oznaczony Nr 6. Kontynuowana jest praca w dole Nr 21, a jednocześnie zostaje otwarty dół Nr 17.

Podobnie jak to miało miejsce przy dole Nr 15 już w Warszawie, po pracach 1994 roku stwierdziłem, że nasz archeolog mylnie wykreślił zarysy dołów 17 i 16. Z analizy wykonanych odwiertów wynikało przecież, że dół Nr 17 dzieli się na dwa odrębne kosztem zmniejszenia dołów Nr 16 i Nr 18.

Обнаруживаем очень много предметов личного пользования, в частности изрядное количество деревянных коробок для табака; необычной находкой стала золотая монета США номиналом 20 долларов 1874 года. По-настоящему много медальонов и цепочек.

Находим также очередной (уже второй) инвентарный значок [имущества (мебели?)] из помещений НКВД в Осташкове с номером 2018. Предыдущий мы извлекли в 1991 году из ямы № 1В.

Значительно беднее находки в яме № 6, хотя и здесь удалось найти фрагмент советской газеты от 6.V.1940 года.

Продолжает работать зондировочная бригада, которая в «четвертной» зоне С в одной из скважин находит несколько фрагментов фаянсовой кружки с узором в зеленый горошек.

В очередной день эксгумации, т.е. 3 августа 1995 года, завершен обыск останков, извлеченных из ямы № 6, и после помещения их в мешки Польского Красного Креста они уложены на дно ямы, таким образом образована братская могила, обозначенная № 6. Продолжается работа в яме № 21, одновременно вскрыта яма № 17.

Как и в случае ямы № 15, уже в Варшаве, после выполнения работ 1994 года, я заключил, что наш археолог ошибочно начертил контуры ям № 17 и 16. Ведь из анализа пробуренных скважин следовало, что яма № 17 делится на две отдельные ямы за счет уменьшения ям № 16 и № 18.

Dlatego też otwarcie dołu Nr 17 nastąpiło od jego zachodniej krawędzi i poszerzanie następowało w kierunku wschodnim. W pełni została potwierdzona moja ocena lokalizacji dołów, przy czym dla zachowania już raz wprowadzonej numeracji nadałem dołowi zachodniemu Nr 17A, zaś wschodniemu 17B. Doły te ekshumowaliśmy przez kilka dni od 3 do 8 sierpnia 1995 roku, kiedy to złożone w workach PCK szczątki spoczęły na dnie grobów.

W dniach 4 i 5 sierpnia 1995 roku, przy udziale mjr. Henryka Łagóda oraz podkom. Urszuli Frankiewicz oraz przybyłego z Warszawy Jędrzeja Tucholskiego wykonywano zabiegi dezynfekujące i konserwujące zabezpieczanych dokumentów papierowych i przedmiotów drewnianych. Zauważyliśmy bowiem, iż po wydobyciu w/w przedmiotów i ich wstępnym wysuszeniu - porastały one bardzo szybko pleśniami. Groziło to zniszczeniem dokumentów. Stąd Jędrzej Tucholski, po konsultacji ze specjalistami z Archiwum Akt Darowych - przywiózł specjalny płyn, którym spryskano wszystkie wydobyte znaleziska. Efekt tych prac widoczny był bardzo szybko. Znacznie złagodniał fetor ulatujący z tych przedmiotów, a ponadto nie porastały one pleśniami.

Jak już wspomniałem wcześniej prace przy dołach Nr 17A i 17B kontynuowaliśmy aż do 8 sierpnia, ale w międzyczasie, tj. 7 sierpnia zdjęto nadkład ziemi znad szczątków spoczywających w dołach Nr 16 i Nr 7. Także 7 sierpnia ostatecznie zamknięto groby Nr 6 i Nr 21, i w godzinach popołudniowych przystąpiliśmy częścią ekipy do ekshumacji dołu Nr 16.

Поэтому яму № 17 вскрыли с ее западного края и расширяли в восточном направлении. Полностью подтвердилась моя оценка расположения ям, причем ради сохранения уже однажды введенной нумерации я присвоил западной яме № 17А, а восточной 17В. Эти ямы мы эксгумировали в течение нескольких дней с 3 по 8 августа 1995 года, когда останки, помещенные в мешки Польского Красного Креста, упокоились на дне могил.

4 и 5 августа 1995 года, при участии майора Хенрыка Лагуда и подкомиссара Уршули Франкевич, а также прибывшего из Варшавы Енджея Тухольского, выполнялись дезинфекционные и реставрационные процедуры для обеспечения сохранности бумажных документов и деревянных предметов. Ибо мы заметили, что после извлечения вышеупомянутых предметов и предварительного осушения их очень быстро проросла плесень. Это грозило уничтожением [разрушением] документов. Поэтому Енджей Тухольски, проконсультировавшись со специалистами из Архива древних актов, привез специальную жидкость, которой опрыскали все извлеченные находки. Эффект этой работы стал очевиден очень скоро. Значительно слабее стало зловоние, исходящее от этих предметов, а кроме того, они перестали покрываться плесенью.

Как я уже упоминал ранее, работы у ям № 17А и 17В мы продолжали по 8 августа, но между тем, т.е. 7 августа, была снята земляная вскрыша над останками, покоящимися в ямах № 16 и № 7. В тот же день 7 августа были окончательно закрыты могилы № 6 и № 21, и после полудня мы приступили частью персонала экспедиции к эксгумации ямы № 16.

276

Następnego dnia ten sam zespół rewidentów kontynuował pracę w dole Nr 16, a drugi przystąpił do ekshumacji zawartości dołu Nr 7. Otwarcie dołów 7, 8, 19 i 20 oraz przeprowadzone badania pozwoliły zweryfikować dokładną lokalizację ich w terenie, a co ważniejsze na stwierdzenie, że wykreślony w 1994 roku dół Nr 8 w rzeczywistości nie istnieje. Mianowicie okazało się, że odwierty o numerach 140, 141 i 192 nie stanowią całości lecz w obrębie dołu Nr 7 są odwierty Nr 140, 141, 191, 193, 244 i 68.

Na dół Nr 20 składają się odwierty o numerach: 142, 192, 143, 188 i 148. A na dół Nr 16 - odwierty: 65, 69, 110, 189, 145.

Tak więc w numeracji grobów "wypadł" Nr 8, ale nie zmieniałem oznakowania grobów, aby nie powodować bałaganu.

W dole Nr 7 ujawniono znaczne ilości przedmiotów, w tym złotą obrączkę z inicjałami "HK" i datą "30.X.24" oraz sygnet z białego metalu z wizerunkiem orła w koronie.

Pozytywny odwiert Nr 70, w ćwiartce C, gdzie znaleziono fragmenty biało-zielonego fajansu spowodował, iż poleciłem zdjąć nadkład ziemi znad odwiertu. Okazało się, że natrafiliśmy na kolejny - już trzeci - dół z mobiliami. Podobnie jak w przypadku dołów śmierci, nad którymi tkwiły rury stalowe wbite w ziemię - również lokalizację dołu z mobiliami wyznaczały trzy kątowniki stalowe (także zaostrome i rozklepane od góry) wyznaczające naroża jakby trójkąta. Wierzchołki tego trójkąta były usytuowane od strony północnej, południowej i wschodniej.

На следующий день та же бригада [обыскивающих] ревизоров продолжила работу в яме № 16, а вторая [бригада ревизоров] приступила к эксгумации содержимого ямы № 7. Вскрытие ям 7, 8, 19 и 20, а также проведенные исследования позволили удостовериться их точное расположение на местности и, что важнее, заключить, что начерченной в 1994 году ямы № 8 в действительности не существует. А именно, оказалось, что скважины с номерами 140, 141 и 192 не составляют целого [относятся не к одной яме, а к двум], причем скважины № 140, 141, 191, 193, 244 и 68 находятся в пределах ямы № 7²⁵.

На яму № 20 приходятся скважины с номерами: 142, 192, 143, 188 и 148. А на яму № 16 – скважины: 65, 69, 110, 189, 145.

Так что из нумерации могил «выпал» № 8, но я не стал изменять обозначения могил, чтобы не вызвать неразберихи.

В яме № 7 обнаружены значительное количество предметов, в том числе золотое обручальное кольцо с инициалами „НК” и датой «30.X.24», а также перстень с печаткой из белого металла, с изображением орла в короне.

Результативная скважина № 70 в «четвертной» зоне С, где были найдены фрагменты бело-зеленого фаянса, привела к тому, что я распорядился снять земляную вскрышу над скважиной. Оказалось, что мы наткнулись на очередную – уже третью – яму, содержащую лишь „mobilia” [предметы личного пользования и снаряжения]. Как и в случае могильных ям, над которыми были вбиты в землю стальные трубки, – также и расположение ямы, содержащей „mobilia”, было помечено тремя стальными уголками (также заостренными [внизу] и расклепанными сверху), обозначившими как бы углы треугольника. Вершины этого треугольника располагались с северной, южной и восточной стороны.

²⁵ На основании зондирования в 1994 г. было заключено, что скважины № 140, 141 и 192 указывают на отдельную яму № 8, вскрытие же могильных ям в 1995 г. показало, что скважины № 140 и 141 попали в пределы ямы № 7, а скважина № 192 – в пределы ямы № 20 (т.е. по отношению к контурам, начерченным в 1994 г., фактическая яма № 7 расширилась к юго-востоку, а яма № 20 сдвинулась к востоку, «приняв» в свои пределы скважину № 192 и «отдав» скважину № 145 яме № 19) – см. схемы расположения скважин и ям по результатам работ 1994 г. и 1995 г. (см. ниже с. 300, 430, 432).

Dół z mobiliami otrzymał Nr 70 czyli ten sam jak pozytywny odwiert opisany powyżej. Niemal cała ekipa podjęła pracę nad wydobywaniem olbrzymiej ilości elementów wyposażenia służbowego i osobistego. Tylko dwuosobowy zespół pod kierunkiem kom. Arkadiusza Skrzypczaka dokładnie penetrował cały teren cmentarza przy pomocy wykrywacza metali. Chodziło mi mianowicie o wykrycie ewentualnych, kolejnych rur lub kątowników tkwiących poniżej poziomu ziemi. Bardzo dokładna penetracja saperska nie przyniosła jednak pozytywnego rezultatu.

Dół z mobiliami to mnóstwo znaków ewidencyjnych Policji Państwowej i Policji Województwa Śląskiego, gwizdawki policyjne, ostroga, orzełki metalowe z czapek służbowych, hali do wciągania wysokich butów służbowych. Niesamowite wrażenie wywołał obiektyw aparatu fotograficznego "Prontor II" z napisem: "Meyer Gonlitz Triplan", a wkrótce potem nienaruszona rolka z wystającym kawałkiem błony zwojowej. Wyglądało więc na to, że któryś z jeńców posiadał aparat fotograficzny i dokumentował być może obrazy z obozu ostaszkowskiego.

Znaleziono także dużą złotą monetę austriacką o nominale 100 koron z 1915 roku; złotą monetę z 1767 roku z napisami na awersie: "PAR. CRES. HOL. CONCORDIA RES" i na rewersie: "MO. ORD. PROVIN. FOEDERBELG. AD. LEG. JMP". Zespół kryminalistyczny nie nadążał nad rejestracją i zabezpieczaniem licznych odznak i medali, takich jak: "Związek Byłych Ochotników Armii Polskiej Nr 34" (w kształcie krzyża maltańskiego); Za Walkę

Яма, содержащая „mobilia”, получила № 70, т.е. тот же, что и вышеописанная результативная скважина. Почти весь персонал экспедиции приступил к работе по извлечению огромного количества элементов служебного снаряжения и личного пользования. Только бригада из двух человек под руководством комиссара Аркадиуша Скшипчака подробно исследовала всю территорию кладбища с помощью металлоискателя. Мне это было нужно, чтобы обнаружить возможные следующие трубки или уголки, сидящие ниже уровня земли. Очень тщательное саперное исследование не дало, однако, положительного результата.

Яма, содержащая „mobilia”, – это множество [служебных] учетных знаков Государственной полиции и Полиции Силезского воеводства, полицейские свистки, шпора, металлические кокарды в виде орлов со служебных фуражек, специальные приспособления для надевания форменных сапог с длинными голенищами. Сильное впечатление вызвал объектив фотоаппарата „Prontor II” с надписью „Meyer Gonlitz Triplan”, а затем найденная вскоре неповрежденная кассета с торчащим концом ролика фотопленки. Похоже, что кто-то из пленников имел фотоаппарат и, возможно, фиксировал виды Осташковского лагеря.

Были также найдены: крупная золотая австрийская монета 1915 года номиналом 100 крон; золотая монета 1767 года с надписями на лицевой стороне „PAR. CRES. HOL. CONCORDIA RES” и на обратной стороне „MO. ORD. PROVIN. FOEDERBELG. AD. LEG. JMP”. Криминалистическая бригада не успевала регистрировать и принимать на хранение многочисленные нагрудные знаки и медали, такие, как: „Związek Byłych Ochotników Armii Polskiej Nr 34” [«Союз бывших добровольцев Польской армии № 34»] (в форме мальтийского креста); „Za Walkę” [«За борьбу»].

O Szkołę Polską Nr 464"; Medal Pamiątkowy z Piłsudskim datowany 1918-1928; odznaka metalowa o średnicy 3,4 cm z wizerunkiem orła w koronie itd.

Ujawniliśmy kilkadziesiąt zapalniczek, kilka piór wiecznych (w tym Pelikan ze złotą stalówką), mnóstwo listerek, łyżek, pęki kluczy, przybory toaletowe (maszynki do golenia, szczoteczki do zębów), scyzoryki, termometr lekarski (sprawny), buteleczki z różną zawartością (np. z napisem: "A. Gąsecki i Synowie Sp. Akc. Warszawa").

W dniu 10 sierpnia 1995 roku kontynuowaliśmy eksplorację dołu Nr 70 i podobnie jak wczoraj znowu posypały się znaleziska. Były to kolejne znaki ewidencyjne Policji Państwowej i Policji Województwa Śląskiego; dwie odznaki wydane z okazji X-lecia Policji Województwa Śląskiego 1922-1932 (motyw krzyża z białego metalu z niebieską emalią i orłem piastowskim) - jedna z numerem 702, druga - 1067. Znaleźliśmy także odznakę z krzyżem maltańskim i orłem w koronie w części centralnej tegoż oraz datą "11.V.1918 i napisem "Kaniów II Korpus". Bogactwo zawartości tego dołu było zaiste oszałamiające. Wszystkie wydobyte przedmioty zostały dokładnie oczyszczone, sfotografowane i zabezpieczone.

W ten sposób dopełniło się zadanie postawione przed ekipą sondażowo-ekshumacyjną Miednoje '95, ale tylko w części związanej z eksploracjami i ekshumacjami dołów śmierci i dołu z mobiliami.

за польскую школу № 464»]; Памятная медаль с Пилсудским, датированная 1918–1928; металлический знак диаметром 3,4 см с изображением орла в короне и т.п.

Мы обнаружили несколько десятков зажигалок, несколько авторучек (в том числе Pelikan с золотым пером), множество зеркалец, ложек, связки ключей, туалетные принадлежности (бритвенные станки, зубные щетки), перочинные ножики, медицинский термометр (исправный), пузырьки с разным содержимым (например, с надписью „A. Gaŝecki i Synowie Sp. Akc. Warszawa” [«А. Гонсэчки и сыновья, Акционерное общество, Варшава»]).

10 августа 1995 года мы продолжали исследовать яму № 70, и, как и вчера, снова посыпались находки. Это снова были [служебные] учетные знаки Государственной полиции и Полиции Силезского воеводства; два памятных знака, изданных в честь десятой годовщины Полиции Силезского воеводства 1922–1932 (мотив креста из белого металла с синей эмалью и «пястовским» орлом²⁶), – один с номером 702, второй – 1067. Мы нашли также памятный знак с мальтийским крестом и орлом в короне в его центральной части, а также с датой «11.V.1918» и надписью „Kaniów II Korpus” [«Канев II Корпус»²⁷]. Богатство находок, содержащихся в этой яме, было воистину ошеломляющим. Все извлеченные предметы были тщательно очищены, сфотографированы и приняты на хранение.

Таким образом, выполнение задачи, поставленной перед эксгумационно-зондировочной экспедицией Медное 95, завершилось, но только в части исследования и эксгумации могильных ям и ямы, содержащей „mobilia”.

²⁶ «Пястовский» орел – орел без короны, герб польской княжеской и королевской династии Пястов в XII–XIV вв., одна из линий которой правила в исторической области Силезия. В довоенной Польше Силезское воеводство было наделено автономией, в частности кокарда на форменных фуражках служащих автономной Полиции Силезского воеводства изображала «пястовского» орла, в отличие от кокарды, изображавшей орла с короной, на фуражках польской Государственной полиции, действовавшей в остальных воеводствах.

²⁷ II Польский корпус был сформирован в составе российской армии в конце 1917 г. из поляков – военнослужащих Румынского и Юго-Западного фронтов, в начале 1918 г. в него влились военнослужащие II Бригады Польских легионов, перешедшие под командованием полковника Юзефа Халлера линию русско-австрийского фронта. После оккупации Украины германскими войсками и отказа подчиниться требованиям германского командования о самороспуске корпус в ночь с 10 на 11 мая 1918 г. был окружен германскими войсками около г. Канев и в результате кровопролитного боя капитулировал.

Pozostawało jeszcze ważne zadanie do wykonania, mianowicie informowanie wszystkich ekshumowanych grobów. Przez kolejne dni cała ekipa pracowała najpierw nad niwelacją terenu, nad nasypaniem warstwy torfu na gołą glinę, a później nad formowaniem płaszczyzn wszystkich grobów. Groby wypiętrzaliśmy o około 25 cm ponad poziom terenu i obramowaliśmy szpilkami geologicznymi, a przewleczoną taśmą plastikową w barwach narodowych. W częściach południowych każdego grobu ustawiliśmy krzyże wykonane z pni brzoźowych. Były one wszystkie ustawione tak, by "patrzyły" na krzyż główny przy ołtarzu polowym. Każdy grób otrzymał swoje oznaczenie numeryczne. Zadbaliśmy także o przystrojenie każdego grobu kwiatami, pozostawionymi przez delegację Rodzin Katyńskich i Ogólnopolskiego Stowarzyszenia Rodzina Policyjna 1939 roku. Także klapsydry na drzewach i drewnianych palikach - mocowane po 1991 roku umieściliśmy w większości na uformowanych grobach. Na dzień przed przyjazdem delegacji z Polski cały teren został uporządkowany.

Stan obecny, tj. po zakończeniu prac - to wstępna wersja już założonego cmentarza wojennego w Miednoje k/Tweru.

Jak już wcześniej sygnalizowałem poszczególni specjaliści z ekipy prowadzili odrębne czynności dokumentacyjne, a mianowicie:

- dokumentację geodezyjno-archeologiczną prowadzili Justyn Skowron i Ryszard Stasiak;

Еще осталось выполнить другое важное задание, а именно оформить все эксгумированные могилы. В последующие дни весь персонал экспедиции сначала работал над выравниванием территории, насыпанием слоя торфа на голую глину, а затем над формированием поверхностей всех могил. Могилы мы приподнимали примерно на 25 см над уровнем местности и оконтуривали геологическими шпильками с прорезанной пластиковой лентой национальных цветов. В южной части каждой могилы мы поставили кресты, сделанные из березовых стволов. Все они были поставлены так, чтобы они «смотрели» на главный крест у полевого алтаря. Каждая могила получила свое номерное обозначение. Мы позаботились также об украшении каждой могилы цветами, оставленными делегацией «Катынских семей» и Общепольского общества «Полицейская семья 1939 года». Также и большинство траурных некрологов [которые родственники после 1991 года крепили] на деревьях и деревянных колышках мы поместили на сформированных могилах. За день до приезда делегации из Польши вся территория была приведена в порядок.

Нынешнее состояние, т.е. после завершения работ, – это предварительный вариант уже заложенного военного кладбища в Медном около Твери.

Как я уже упоминал ранее, разные специалисты из состава экспедиции вели отдельные документационные действия, а именно:

– геодезическую и археологическую документацию вели Юстын Скворон и Рышард Стасяк;

- dokumentację sądowo-lekarską prowadzili Robert Gwiazdecki i Małgorzata Brzozowska;
- dokumentację Polskiego Czerwonego Krzyża prowadzili Elżbieta Reif i Eugeniusz Taradajko;
- dokumentację depozytu wartościowego prowadził Henryk Łagód;
- dokumentację protokołu dziennego prowadziła Urszula Frankiewicz;
- dokumentację finansową prowadził Bronisław Młodziejowski;
- dokumentację całościową, codziennie, zbierał, weryfikował i zatwierdzał kierownik ekipy Bronisław Młodziejowski.

Część przedstawionej powyżej dokumentacji została zawarta w niniejszym sprawozdaniu; z dokumentacji geodezyjno-archeologicznej, sądowo-lekarskiej i PCK wykorzystano tylko najistotniejsze elementy.

Archeolodzy oraz medycy sądowi przedstawiają odrębne obszernie sprawozdania.

Tym niemniej, z protokołu PCK najistotniejsze są dane z założenia numeracji wyekshumowanych zwłok (w załączeniu). Z tego dokumentu wynika, że łącznie, w toku tegorocznych prac podniesiono i zbadano szczątki 2115 osób. Wszystkie badane szczątki należały do osób dorosłych płci męskiej. Około 80% badanych czaszek wykazywało obrażenia postrzałowe kości czaszki, przy czym najczęściej wlot zlokalizowany był w okolicy potylicznej, a wylot w okolicy czołowej i na twarzoczaszce. Znalaziono bezpośrednie ślady działania pocisków na pierwsze dwa kręgi szyjne wówczas, gdy nie było obrażeń postrzałowych czaszki.

- судебно-медицинскую документацию вели Роберт Гвяздецки и Малгожата Бжозовска;
- документацию Польского Красного Креста вели Эльжбета Рейф и Эугениуш Тарадайко;
- документацию депозита ценностей вел Хенрык Лагуд;
- документацию суточного протокола вела Уршуля Франкевич;
- финансовую документацию вел Бронислав Млодзейовски;
- совокупную документацию ежедневно собирал, проверял и утверждал начальник экспедиции Бронислав Млодзейовски.

Часть перечисленной выше документации содержится в настоящем отчете; из геодезической же и археологической документации, судебно-медицинской [документации] и документации Польского Красного Креста использованы только самые существенные элементы.

Археологи и судебные медики представят отдельные обширные отчеты.

Тем не менее [отметим здесь, что] из протокола Польского Красного Креста наиболее значимыми являются данные о введении нумерации эксгумированных трупов (см. приложение²⁸). Из этого документа следует, что в сумме в ходе работ этого года извлечены и исследованы останки 2115 человек. Все исследованные останки принадлежали взрослым лицам мужского пола. Около 80% исследованных черепов имели огнестрельные повреждения костей черепа, причем чаще всего входное отверстие находилось в затылочной области, а выходное в лобной и лицевой областях. Найдены прямые признаки пулевого воздействия на два первых шейных позвонка в тех случаях, когда огнестрельные повреждения черепа отсутствовали.

²⁸ Протокол присвоения номеров Польского Красного Креста черепам эксгумированных останков (см. ниже с. 316, 318).

Okolicznością utrudniającą wykonywanie prac ekshumacyjnych były liczne schorzenia u członków ekipy. Były to zapalenia oskrzeli, zapalenia gardła, zapalenia spojówek, zapalenia ucha oraz jeden przypadek zapalenia płuc powikłany stanem depresyjnym.

Taki obraz zdrowotności członków ekipy wynikał z faktu bezpośredniego styku ze zwłokami, w pełnej przemianie tłuszczowo-woskowej.

Przeprowadzone, już w toku ekshumacji, badania bakteriologiczne wykazały obecność bardzo dużej liczby chorobotwórczych bakterii (głównie beztlenowych) oraz jeszcze bardziej niebezpiecznych chorobotwórczych grzybów. Na niektórych członków ekipy, którzy dotąd nie zetknęli się z takimi dołami śmierci wpływał także silny stres. Nie bez znaczenia był także długi okres oddelegowania, z ograniczonym kontaktem z rodziną i krajem.

Reasumując całość przeprowadzonych prac ich wynik należy uznać za satysfakcjonujący. Uzyskane efekty, tj. zebrane materiały, przywiezione do kraju, elementy wyposażenia służbowego i osobistego będą podlegały dalszym szczegółowym opracowaniom. Po konserwacji i zidentyfikowaniu wszystkich cech na przywiezionych dokumentach oraz wyposażeniu możliwe będzie:

- ustalenie kolejności powstawania poszczególnych dołów śmierci i korelacja ujawnionych danych personalnych z listami wywózkowymi (będzie można ustalić w jakim dole śmierci spoczywają szczątki konkretnych ludzi - oczywiście w przybliżeniu);

Обстоятельствами, затрудняющими выполнение эксгумационных работ, были частые заболевания участников экспедиции. Это были бронхиты, воспаления горла, конъюнктивиты, воспаления уха, а также один случай воспаления легких, осложненный депрессивным состоянием.

Такая картина состояния здоровья участников экспедиции была обусловлена фактом прямого соприкосновения с трупами в полной жировосковой трансформации.

Бактериологические исследования, проведенные уже в ходе эксгумации, показали присутствие очень большого числа болезнетворных бактерий (главным образом анаэробных) и еще более опасных болезнетворных грибков. На некоторых участников экспедиции, которые до сих пор не сталкивались с такими могильными ямами, повлиял также сильный стресс. Значение имела также большая длительность командировки с ограниченной возможностью связи с семьей и своей страной.

Подводя итог всех проведенных работ, их результат следует признать удовлетворительным. Полученные результаты, т.е. собранные материалы, доставленные в Польшу, элементы служебного снаряжения и личного пользования, подвергнутся дальнейшему подробному изучению. После обеспечения сохранности и определения всех отличительных особенностей привезенных документов и снаряжения станет возможным:

– установление порядка очередности образования отдельных могильных ям и соотнесение обнаруженных личных данных со списками-предписаниями [НКВД] (можно будет определить, в какой могильной яме покоятся останки конкретных людей, – конечно, приблизительно);

288

- odtworzenie z danych na dokumentach i wyposażeniu obszernej listy nazwisk.

Tak więc kompleksowe opracowanie o charakterze monograficznym powstanie dopiero po zakończeniu trwających aktualnie badań.

– составление на основании данных, [имеющихся] в документах и на снаряжении, обширного пофамильного списка.

Таким образом, развернутое комплексное заключение монографического характера появится только после завершения продолжающихся в настоящее время исследований.

Z E S T W I E N I E

WAŻNIEJSZYCH ZAŁĄCZNIKÓW

ОСНОВНЫЕ ПРИЛОЖЕНИЯ²⁹

²⁹ В нашей книге не приводятся помещенные в отчете приложения, не относившиеся к постановке задач экспедиции (польские ведомственные документы, посвященные организационным вопросам), а именно:

- официальное назначение Советом по охране памяти борьбы и мученичества профессора, доктора наук Бронислава Млодзейовского руководителем экспедиции;
- служебная переписка Совета по охране памяти борьбы и мученичества и руководителя экспедиции с министром внутренних дел Республики Польша по вопросу назначения и откомандирования сотрудников МВД в состав участников экспедиции;
- письма руководителя экспедиции министру внутренних дел, главному начальнику полиции, директору Центрального медицинского управления МВД Республики Польша с просьбами оказать содействие в обеспечении экспедиции техническими средствами, спецодеждой, гигиеническими и медицинскими средствами;
- акт предоставления Советом по охране памяти борьбы и мученичества полномочий руководителю экспедиции для переговоров с представителями властей Тверской области;
- инструкция начальнику экспедиции о документировании действий экспедиции, регулярной передаче текущей документации работ в Совет по охране памяти борьбы и мученичества и о предоставлении сообщений средствам массовой информации;
- финансовая инструкция руководителю экспедиции.

PROTOKÓŁ

292

22 - 26 marca w Moskwie, Smoleńsku i Twerze odbyły się spotkania rosyjskiej i polskiej delegacji w sprawach związanych z realizacją Umowy między Rządem Federacji Rosyjskiej i Rządem Republiki Polskiej o pochówkach i miejscach pamięci ofiar wojen i represji z 22 lutego 1994 roku.

Na czele delegacji rosyjskiej stał zastępca ministra kultury Federacji Rosyjskiej, Przewodniczący Komitetu Koordynacyjnego do spraw związanych z pochowaniem i upamiętnieniem ofiar represji totalitarnych w Katyniu (obwód smoleński) i Miednom (obwód twerski) W.J. Bragin, polskiej - sekretarz stanu w kancelarii prezydenta Republiki Polska A.Zakrzewski (wykaz członków delegacji w załączniku N.1)

1. Strony zaaprobowaly i podpisały Protokół z poprzedniego spotkania delegacji, które odbyło się 16-17 lutego 1995 roku w Warszawie.

2. W toku rozpatrywania kwestii o ochronie rosyjskich pochówków wojskowych i miejsc pamięci na terytorium polski, strona polska wyraziła gotowość przeprowadzenia niezbędnych robót w celu uporządkowania wszystkich pochówków wojskowych na terytorium Republiki Polska w 50-lecie zakończenia II wojny światowej w Europie.

Strona polska podejmie kroki, aby w miarę możliwości zakończyć budowę kompleksu memorialnego w m. Wejherowo do 9 maja 1995 roku.

Strona polska zobowiązała się do 1 maja 1995 roku przedstawić posiadane dane o ilości pochowanych na terytorium Polski rosyjskich (sowieckich) wojskowych, a także o liczbie rosyjskich (sowieckich) pochówków i miejsc pamięci związanych z działaniami Armii Czerwonej w latach II wojny światowej. Analogiczne dane dot. I wojny światowej i innych działań wojennych (w tym 1920 r.) strona polska przedstawi do 1 lipca 1995 roku.

Strona rosyjska do 1 czerwca 1995 roku przygotuje i przekaze stronie polskiej do uzgodnienia wykaz rosyjskich wojskowych pochówków i miejsc pamięci na terytorium Polski, które wymagają remontu, rekonstrukcji i restauracji.

Strony ugodniły rozważenie w najbliższym czasie kwestii należytego utrzymywania powojennych pochówków sowieckich wojskowych i członków ich rodzin w składzie SGW.

3. Przy rozpatrywaniu kompleksu zagadnień związanych z Katyniem

ПРОТОКОЛ

293

ОТЧЕТ ОБ ЭКСПЕРТИЗЕ 1995 Г.

22–26 марта в Москве, Смоленске и Твери состоялись встречи российской и польской делегаций по вопросам, связанным с реализацией Соглашения между Правительством Российской Федерации и Правительством Республики Польша о захоронениях и местах памяти жертв войн и репрессий от 22 февраля 1994 года.

Российскую делегацию возглавлял заместитель министра культуры Российской Федерации, председатель Координационного комитета по делам захоронений и увековечения памяти жертв тоталитарных репрессий в Катини (Смоленская область) и Медном (Тверская область) В.И. Брагин, польскую – госсекретарь в канцелярии президента Республики Польша А. Закшевски (список членов делегаций в приложении № 1³⁰).

1. Стороны одобрили и подписали Протокол предыдущей встречи делегаций, которая состоялась 16–17 февраля 1995 года в Варшаве.

2. В ходе рассмотрения вопроса о сохранности российских воинских захоронений и мест памяти на территории Польши польская сторона выразила готовность произвести необходимые работы с целью наведения порядка на всех воинских захоронениях на территории Республики Польша к 50-летию окончания Второй мировой войны в Европе.

Польская сторона предпримет шаги для того, чтобы по возможности закончить строительство мемориального комплекса в г. Вейхерово до 9 мая 1995 года.

Польская сторона обязалась до 1 мая 1995 года представить имеющиеся в ее распоряжении данные о количестве похороненных на территории Польши российских (советских) военнослужащих, а также о числе российских (советских) захоронений и мест памяти, связанных с действиями Красной армии в годы Второй мировой войны. Аналогичные данные, относящиеся к Первой мировой войне и другим военным действиям (в том числе 1920 г.), польская сторона представит до 1 июля 1995 года.

Российская сторона до 1 июня 1995 года подготовит и передаст польской стороне для согласования перечень российских воинских захоронений и мест памяти на территории Польши, требующих ремонта, реконструкции и реставрации.

Стороны согласовали рассмотрение в ближайшее время вопроса о надлежащем содержании послевоенных захоронений советских военнослужащих и членов их семей из состава СГВ³¹.

3. При рассмотрении комплекса вопросов, связанных с Катинью

³⁰ В данном отчете указанное приложение отсутствует.

³¹ СГВ – Северная группа войск Вооруженных сил СССР (затем РФ), с 1945 по 1993 г. на постоянной основе дислоцировалась в Польше.

i Miednom, strona rosyjska zgodziła się z propozycją strony polskiej odnośnie granic polskich cmentarzy wojskowych zgodnie z załączonymi mapami, które zostały parafowane (załącznik N 2 i załącznik N 3).

Strony wychodzą z założenia, że przebieg tych granic zostanie uściślony po wykonaniu uzupełniających prac sondazowo - ekshumacyjnych. Strona polska przedstawiła spis takich prac, które wykazane są w załączniku N 4 i załączniku N5 do niniejszego protokołu.

Administracja obwodów smoleńskiego i twerskiego podejmie niezbędne kroki, aby do 20 maja 1995 r. została rozwiązana kwestia należytego załatwienia formalności prawnych związanych z wyżej wymienionymi polskimi cmentarzami wojskowymi.

W razie potrzeby strony porozumieją się odnośnie innych dodatkowych działań.

4. Strona polska powiadomiła o zamiarze zorganizowania w Katyniu i Miednom uroczystości związanych z 55-leciem tragedii katyńskiej, odpowiednio 28 maja i 4 czerwca br.

Poinformowała o swoich zamysłach dot. ich organizacji, które w najbliższym czasie zostaną przedstawione oficjalnie, kanałem dyplomatycznym.

Strona rosyjska wyraziła gotowość rozpatrzenia tych propozycji w przychylnym duchu.

Strony utworzą wspólne grupy robocze, które do 15 kwietnia zbiorą się w Smoleńsku i Twerze w celu omówienia wszystkich związanych z tym kwestii.

5 załączników na 7 załączonych kartach

Moskwa, 26 marca 1995 roku

Za delegację rosyjską
W.J.Bragin

Za delegację polską
S.Śnieżko

и Медным, российская сторона согласилась с предложением польской стороны в отношении границ польских воинских кладбищ согласно приложенным картам, которые были парафированы (приложение № 2 и приложение № 3)³².

Стороны исходят из того, что линия этих границ будет уточнена после выполнения дополнительных зондировочно-экстумационных работ. Польская сторона представила список таких работ, которые указаны в приложении № 4 и приложении № 5 к настоящему протоколу³³.

Администрация Смоленской и Тверской областей предпримет необходимые шаги для того, чтобы до 20 мая 1995 г. был решен вопрос надлежащего оформления формально-юридических действий, связанных с названными выше польскими воинскими кладбищами.

При необходимости стороны согласуют иные дополнительные действия.

4. Польская сторона сообщила о намерении организовать в Катynie и Медном торжественные церемонии, связанные с 55-летием катынской трагедии, соответственно 28 мая и 4 июня с.г.

[Польская сторона] сообщила о своих соображениях, касающихся их [церемоний] организации, которые в ближайшее время будут представлены официально по дипломатическим каналам.

Российская сторона выразила готовность рассмотреть эти предложения в благожелательном духе.

Стороны образуют совместные рабочие группы, которые до 15 апреля соберутся в Смоленске и Твери с целью обсуждения всех связанных с этим вопросов.

5 приложений на 7 приложенных листах.

Москва, 26 марта 1995 года

За российскую делегацию
В.И. Брагин

За польскую делегацию
С. Снежко

³² В данном отчете помещено только приложение № 3 (составленная в 1994 г. предварительная карта района могильных ям близ Медного, см. ниже с. 300), а приложение № 2 отсутствует.

³³ В данном отчете помещена рамочная программа полевых работ в Медном в 1995 г. (см. ниже с. 296), очевидно, в качестве Приложения № 4 и, вероятно, в качестве Приложения № 5 – перечень потребностей, связанных с запланированными зондировочно-экстумационными работами (см. ниже с. 298).

RADA OCHRONY PAMIĘCI WALK I MĘCZENSTWA

00-921 Warszawa, ul.Krucza 36, Telefon: 628 45 04, Fax 628 03 75

T W E R - M I E D N O J E

Zakres prac sondażowo - ekshumacyjnych w 1995 roku

Tegoroczny ramowy program prac terenowych w Miednoje obejmie:

- 1) Dokończenie prac badawczych pomiarowo - sondażowych na terenie wydzielonym dla doprecyzowania lokalizacji masowych grobów polskich policjantów.
- 2) Wyekshumowanie szczątków z podwójnego grobu masowego w rejonie, w którym w latach 60-tych zlokalizowano szambo. Przeniesienie szczątków w inne miejsce.
- 3) Odkrycie wszystkich już zlokalizowanych masowych grobów, wykonanie niezbędnych czynności dokumentacyjnych (włącznie z podniesieniem szczątków), stwierdzenie przynależności narodowej szczątków oraz przygotowanie masowych mogił do uroczystego ich poświęcenia.
- 4) Odszukanie, udokumentowanie i zabezpieczenie przedmiotów osobistego użytku należących do zamordowanych policjantów ukrytych na terenie dawnego poligonu w m. Zawołzkie.

С О В Е Т П О О Х Р А Н Е П А М Я Т И
Б О Р Ь Б Ы И М У Ч Е Н И Ч Е С Т В А
00-921 Варшава, ул. Круча 36, Телефон: 628 45 04, Факс: 628 03 75

Т В Е Р Ь – М Е Д Н О Е
Круг задач зондировочно-эксгумационных работ в 1995 году

Рамочная программа полевых работ в Медном в этом году включает:

- 1) Завершение исследовательских обмерно-зондировочных работ на территории, выделенной для уточнения расположения массовых могил польских полицейских.
- 2) Эксгумирование [человеческих] останков из двойной массовой могилы на участке, в котором в 60-е годы была размещена выгребная яма. Перенос останков в другое место.
- 3) Вскрытие всех уже установленных массовых могил, выполнение необходимых документационных действий (включая извлечение [человеческих] останков), установление национальной принадлежности останков и подготовка массовых могил к их торжественному освящению.
- 4) Поиск, документальная фиксация и обеспечение сохранности предметов личного пользования, принадлежавших убитым полицейским, спрятанных на территории бывшего полигона в н.п. Заволжское.

RADA OCHRONY PAMIĘCI WALK I MĘCZEŃSTWA

00-921 Warszawa, ul. Krucza 36, Telefon: 628 45 04, Fax 628 03 75

T W E R - M I E D N O J E

**Potrzeby wynikające z planowanych prac sondażowo-ekshumacyjnych
w Miednoje: koniec maja - początek września 1995 roku**

1) Zakwaterowanie dla 15 osób na czas trwania prac (najlepiej pokoje jednoosobowe ze względu na wykonywanie dokumentacji i możliwość odpoczynku) - motel TWER

2) Wyżywienie dla całej ekipy 15 -o osobowej na czas prac.

3) Personel pomocniczy - osób 40

4) Namioty wojskowe 3 szt.- każdy na 10 osób z oświetleniem elektrycznym

5) Koparka hydrauliczna

6) Spychacze 2 szt.

7) Traktor z przyczepą

8) Cysterna z wodą (3000 cm)

9) 2 piły spalinowe używane przez drwali

10) Przyłącza telefoniczne do kontaktu z krajem (również z hotelu)

11) Kołki drewniane (jak w ubiegłym roku) 100 szt.

12) Stoły drewniane (jak w ubiegłym roku)

13) Samochód do dowożenia ekipy na trasie: motel "Twer" - Miedmoje

14) Łopaty, łomy, siekiery

15) Całodobowa ochrona stanowiska pracy przez miejscową milicję.

СОВЕТ ПО ОХРАНЕ ПАМЯТИ
БОРЬБЫ И МУЧЕНИЧЕСТВА
00-921 Варшава, ул. Круча 36, Телефон: 628 45 04, Факс: 628 03 75

ТВЕРЬ – МЕДНОЕ

Потребности, связанные с запланированными зондировочно-экстгумационными работами в Медном: конец мая – начало сентября 1995 года

- 1) Расквартирование 15 человек на время работ (желательно в одноместных комнатах в связи с необходимостью составления документации и обеспечения условий для отдыха) – мотель «ТВЕРЬ»
- 2) Питание для всего состава экспедиции из 15 человек на время работ
- 3) Вспомогательный персонал – 40 человек
- 4) Военные 10-местные палатки 3 шт., с электрическим освещением
- 5) Гидравлический экскаватор
- 6) Бульдозеры 2 шт.
- 7) Трактор с прицепом
- 8) Цистерна с водой (3000 см³⁴)
- 9) 2 бензопилы, используемые лесорубами
- 10) Телефонные подсоединения для связи с Польшей (также и из гостиницы)
- 11) Колышки деревянные (такие, как в прошлом году) 100 шт.
- 12) Столы деревянные (такие, как в прошлом году)
- 13) Автомобиль для перевозок персонала экспедиции по маршруту: мотель «Тверь» – Медное
- 14) Лопаты, ломы, топоры
- 15) Круглосуточная охрана места работ местной милицией

³⁴ По-видимому, имелись в виду литры.

МЕДНОЕ

Район могильных ям

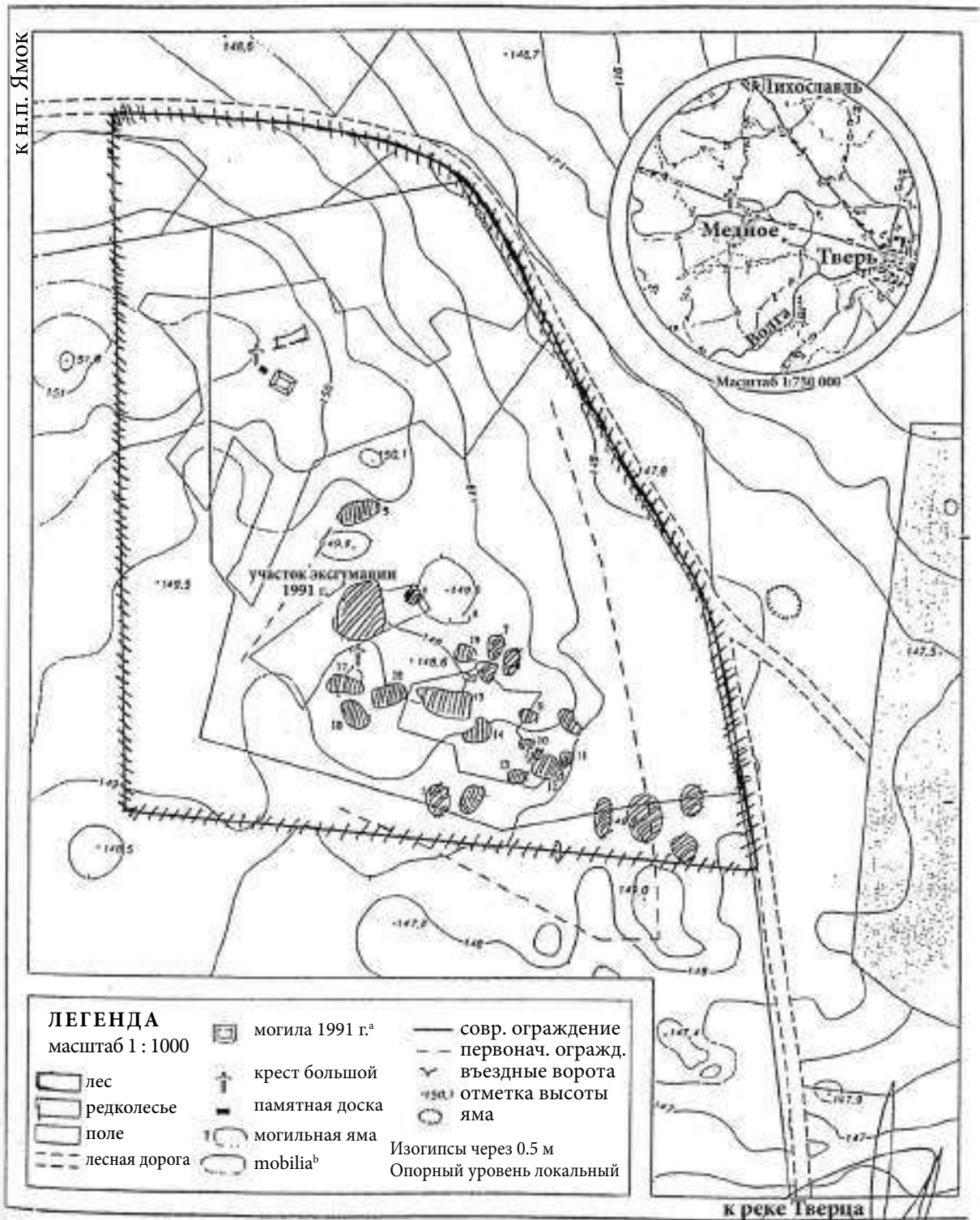

Совет по охране памяти борьбы и мученичества.
Составление [карты] и печать – Топографическая служба Войска Польского
1994

[Signature]

[Signature]

^а братская могила останков 243 человек, эксгумированных в 1991 г.

^б mobilia – яма, содержащая только предметы личного пользования и снаряжения.

RADA OCHRONY PAMIĘCI WALK I MĘCZEŃSTWA

302

ORGANIZACJA PRAC SONDAŻOWO-EKSHUMACYJNYCH MIEDNOJE 1995

WPROWADZENIE

Na terytorium Federacji Rosyjskiej znajdują się 2 miejsca, w których zakopano zwłoki polskich jeńców zamordowanych przez NKWD w kwietniu-maju 1940 r. na podstawie decyzji Politbiura WKP(b) z 5.3.1940 r.:

- w Lesie Katyńskim pod Smoleńskiem 4421 oficerów WP z obozu jenieckiego w Kozielsku,
- w pobliżu osady Miednoje pod Twerem 6311 policjantów, funkcjonariuszy Straży Granicznej i Służby Więziennej, żołnierzy KOP i Oddziału II Sztabu NW z obozu jenieckiego w Ostaszkowie.

Miejsca te zlokalizowano w latach 1943 (Las Katyński) i 1991 (Miednoje).

W odległości 2 km od Miednoje k.Tweru na wygradzonym metalową siatką fragmencie terenu rekreacyjnego Zarządu NKWD w Twerze dawniej (Kalinin), nad rzeką Twiercą, zlokalizowano w 1991 r. 8 jam grobowych (ok. 30%), spośród których wyeksplorowano jedną, przenosząc 243 szczątki ludzkie, przeważnie odziane w mundury policyjne, do bratniej mogiły urządzonej w pobliżu. Miejscem mordu były podziemia twerskiego Zarządu NKWD.

Egzekucji dokonywano w sposób jednolity przez oddanie strzału w tył głowy z broni krótkiej pochodzenia niemieckiego (kal.7,65mm, Walther) lub sowieckiego (kal.7,62 mm, Nagat).

Prowadzone w 1994 roku prace pomiarowo-sondażowe doprowadziły do zlokalizowania większości jam grobowych znajdujących się na obszarze wydzielonym, o którym mowa wyżej. Ustalono także miejsce, gdzie ukryto część przedmiotów należących do zamordowanych,

СОВЕТ ПО ОХРАНЕ ПАМЯТИ
БОРЬБЫ И МУЧЕНИЧЕСТВА

ОРГАНИЗАЦИЯ ЗОНДИРОВОЧНО-ЭКСТГУМАЦИОННЫХ РАБОТ
МЕДНОЕ 1995

ВВЕДЕНИЕ

На территории Российской Федерации находятся 2 места, в которых были закопаны трупы польских пленных, убитых НКВД в апреле–мае 1940 г. по решению Политбюро [ЦК] ВКП(б) от 5.3.1940 г.:

– в Катинском лесу под Смоленском 4421 офицер Войска Польского из лагеря военнопленных в Козельске³⁵,

– вблизи селения Медное под Тверью 6311 полицейских, служащих Пограничной стражи и Тюремной службы³⁶, военнослужащих Корпуса охраны пограничья и II отдела Штаба Верховного командующего из лагеря военнопленных в Осташкове³⁷.

Эти места были установлены в 1943 (Катинский лес) и 1991 (Медное) годах.

На расстоянии 2 км от Медного около Твери на огороженном металлической сеткой фрагменте рекреационной [дачной] территории Управления НКВД в Твери (бывшем Калининe), у реки Тверцы, в 1991 г. установлено местоположение 8 могильных ям (около 30%), из которых одна была полностью исследована, с переносом 243 [извлеченных] человеческих останков, одетых преимущественно в полицейскую форму, в братскую могилу, устроенную поблизости. Местом убийства были подвалы тверского Управления НКВД.

Казнь совершалась единообразным способом посредством выстрела в затылок из короткоствольного оружия германского происхождения (калибр 7,65 мм, «Вальтер») или советского происхождения (калибр 7,62 мм, Наган).

Проведенные в 1994 году обмерно-зондировочные работы позволили установить местоположение большинства могильных ям, находящихся на выделенном участке, о котором говорилось выше. Было установлено также место, где была скрыта часть предметов, принадлежащих убитым,

³⁵ К настоящему времени поименно установлены 4415 узников Козельского лагеря, расстрелянных по решению Политбюро ЦК ВКП(б) от 5 марта 1940 г. (Гурьянов А.Э. *Задачи книги памяти и источники для ее составления // Убиты в Катъни...* С. 87).

³⁶ В довоенной Польше эта служба носила название Тюремной стражи.

³⁷ Число польских военнопленных, расстрелянных в Калининe по решению Политбюро ЦК ВКП(б) от 5 марта 1940 г., уточнено во вступительной статье в томе 1 нашей книги (с. 44–48).

tj. poligon w m. Zawołzkie. Efektem prac było także opracowanie kilku szczegółowych map terenu pod przyszły polski cmentarz wojskowy. W marcu br. wydzielono teren pod przyszły cmentarz, który pokrywa się z terenem prac sondażowo-ekshumacyjnych.

REJON PRAC

Miejscowości: **Jamok-Miednoje** oraz **Zawołzkie** w obwodzie Twerskim na terytorium Federacji Rosyjskiej. Wygradzony metalową siatką fragment lasu sosnowego z domieszką drzew liściastych, w postaci pięciokąta o wymiarach 57 x 108 x 36 x 120 x 120 m, usytuowanego w północno-wschodnim, niezabudowanym narożu terenu rekreacyjnego byłego Zarządu KGB i Zarządu Spraw Wewnętrznych Obwodu Twerskiego, odległy o 200 m od lewego brzegu rzeki Twiercy i 2 km od miejscowości Miednoje.

CEL PRAC

Głównym celem prowadzonych prac sondażowo-ekshumacyjnych jest uzyskanie możliwie najszerszych danych niezbędnych do godnego upamiętnienia pomordowanych tj. budowy w miejscach ukrycia zwłok ofiar zbrodni katyńskiej polskich cmentarzy wojennych, zgodnych z wymogami konwencji międzynarodowych, polskimi tradycjami narodowymi, religijnymi oraz wojskowymi i policyjnymi.

Prowadzone podczas prac badania z zakresu archeologii, historii, kryminalistyki, medycyny sądowej i muzealnictwa stanowiąc będą podstawę do opracowań naukowych w tych dziedzinach oraz opracowania szczegółowych ekspertyz na potrzeby prowadzonego postępowania dowodowego w "sprawie katyńskiej" i Federacji Rodzin Katyńskich.

Odnalezione przedmioty osobiste, prywatne i służbowe należące do zamordowanych oraz dokumenty mające wartość muzealną, po ich zakonserwowaniu i opracowaniu merytorycznym wejdą w skład zbiorów Muzeum Katyńskiego - filii Muzeum Wojska Polskiego w Warszawie. W uzasadnionych przypadkach zasilić mogą również inne placówki o charakterze muzealnym.

т.е. полигон в н.п. Заволжское. Результатом работ стало составление нескольких подробных карт территории будущего польского воинского кладбища. В марте с.г. была выделена территория будущего кладбища, которая совпадает с территорией зондировочно-эксгумационных работ.

РАЙОН РАБОТ

Населенные пункты: Ямок–Медное и Заволжское в Тверской области на территории Российской Федерации. Огороженный металлической сеткой фрагмент соснового леса с примесью лиственных деревьев в виде пятиугольника с размерами 57 x 108 x 36 x 120 x 120 м, расположенного в северо-восточном, незастроенном углу рекреационной [дачной] территории бывшего Управления КГБ и Управления внутренних дел Тверской области, на расстоянии 200 м от левого берега реки Тверцы и 2 км от населенного пункта Медное.

ЦЕЛЬ РАБОТ

Главной целью проводимых зондировочно-эксгумационных работ является получение как можно более широких данных, необходимых для достойного увековечения памяти убитых, т.е. для строительства в местах сокрытия останков жертв катынского преступления польских воинских кладбищ, соответствующих требованиям международных конвенций, польским национальным, религиозным и военным традициям, а также традициям [польской] полиции.

Проведенные во время работ исследования из области археологии, истории, криминалистики, судебной медицины и музейного дела станут основой научных трудов и составления детальных экспертиз для нужд ведущегося расследования «катынского дела» и для Федерации катынских семей.

Обнаруженные личные предметы, частные и служебные, принадлежавшие убитым, а также документы, имеющие музейную ценность, после их консервации и изучения по существу войдут в состав коллекций Катынского музея – филиала Музея Войска Польского в Варшаве. В обоснованных случаях они могут пополнить собрания и других учреждений музейного характера.

ZAKRES PRAC SONDAŻOWO-EKSHUMACYJNYCH

- 1) Dokończenie prac badawczych pomiarowo - sondażowych na terenie wydzielonym dla doprecyzowania lokalizacji masowych grobów polskich policjantów.
- 2) Wyekshumowanie szczątków z podwójnego grobu masowego w rejonie, w którym w latach 60 - tych zlokalizowano szambo. Przeniesienie szczątków w inne miejsce.
- 3) Odkrycie wszystkich już zlokalizowanych masowych grobów, wykonanie niezbędnych czynności dokumentacyjnych (włącznie z podniesieniem szczątków), stwierdzenie przynależności narodowej szczątków oraz przygotowanie masowych mogił do uroczystego ich poświęcenia.
- 4) Odszukanie, udokumentowanie i zabezpieczenie przedmiotów osobistego użytku należących do zamordowanych policjantów ukrytych na terenie dawnego poligonu w m. Zawołzkie.

EKIPA SONDAŻOWO - EKSHUMACYJNA

1.

Zadaniem ekipy polskich specjalistów jest przeprowadzenie prac sondażowo-ekshumacyjnych na terenie Lasu Katyńskiego, gdzie spoczywają szczątki polskich oficerów zamordowanych przez NKWD na mocy decyzji Biura Politycznego WKP(b) z marca 1940 roku.

2.

Ekipę w jej pełnym składzie powołuje Przewodniczący Rady Ochrony Pamięci Walk i Męczeństwa w oparciu o uchwałę Rady. Członkowie ekipy oddelegowani przez macierzyste instytucje otrzymują akt powołania w skład ekipy. Każdy z członków ekipy składa oświadczenie wyrażające zgodę na udział w pracach na warunkach określonych przez organizatora i koordynatora prac - Radę Ochrony

КРУГ ЗАДАЧ ЗОНДИРОВОЧНО-ЭКСГУМАЦИОННЫХ РАБОТ

- 1) Завершение исследовательских обмерно-зондировочных работ на территории, выделенной для уточнения расположения массовых могил польских полицейских.
- 2) Эксгумирование [человеческих] останков из двойной массовой могилы на участке, в котором в 1960-е годы была размещена выгребная яма. Перенос останков в другое место.
- 3) Вскрытие всех уже установленных массовых могил, выполнение необходимых документационных действий (включая извлечение [человеческих] останков), установление национальной принадлежности останков и подготовка массовых могил к их торжественному освящению.
- 4) Поиск, документальная фиксация и обеспечение сохранности предметов личного пользования, принадлежавших убитым полицейским, спрятанных на территории бывшего полигона в н.п. Заволжское.

СОСТАВ ЗОНДИРОВОЧНО-ЭКСГУМАЦИОННОЙ ЭКСПЕДИЦИИ

1.

Задачей экспедиции польских специалистов является проведение зондировочно-эксгумационных работ на территории Катынского леса, где покоятся останки польских офицеров, убитых НКВД по решению Политбюро [ЦК] ВКП(б) от марта 1940 года.

2.

Полный состав экспедиции назначает Председатель Совета по охране памяти борьбы и мученичества, опираясь на постановление Совета. Участники экспедиции, откомандированные своими учреждениями, получают акт назначения в состав экспедиции. Каждый из участников экспедиции подает заявление с выражением согласия принять участие в работах на условиях, определенных организатором и координатором работ – Советом по охране

SPRAWY KADROWE

1.

Osobą odpowiedzialną za prace ekipy sondażowo-ekshumacyjnej na kierunku **Miednoje** jest **kierownik prac** wyznaczony przez Radę Ochrony Pamięci Walk i Męczeństwa.

2.

Kierownik prac we wszystkich sprawach organizacyjnych, finansowych i technicznych, podlega bezpośrednio Sekretarzowi Generalnemu Rady Ochrony Pamięci Walk i Męczeństwa.

3.

Kierownik prac w uzgodnieniu z Sekretarzem Generalnym Rady Ochrony Pamięci Walk i Męczeństwa dokonuje ostatecznego ustalenia składu personalnego ekipy, kwestii związanych z organizacją prac w terenie, organizacją zaopatrzenia ekip w wyposażenie osobiste, sprzęt techniczny i specjalistyczny oraz środki transportu. Ustalenia te obejmują również wszelkie inne kwestie związane z pracami sondażowo-ekshumacyjnymi.

4.

Kierownik ekipy jest odpowiedzialny za całokształt prowadzonych prac, powierzonych mu ludzi, sprzęt, organizację prac oraz warunki bytowe członków ekipy i dyspozycyjne finanse stanowiące tzw. rezerwę kierownika prac.

памяти борьбы и мученичества, действующим на основании полномочий, предоставленных Председателем Совета Министров Республики Польша.

КАДРОВЫЕ ВОПРОСЫ

1.

Лицом, ответственным за работу зондировочно-эксгумационной экспедиции на участке Медное, является руководитель работ, назначенный Советом по охране памяти борьбы и мученичества.

2.

Руководитель работ по всем организационным, финансовым и техническим вопросам подчиняется непосредственно Генеральному секретарю Совета по охране памяти борьбы и мученичества.

3.

Руководитель работ по согласованию с Генеральным секретарем Совета по охране памяти борьбы и мученичества определяет окончательный персональный состав экспедиции, решает вопросы, связанные с организацией работ на местности, организацией обеспечения экспедиции личным снаряжением, техническим и специальным оборудованием, а также транспортными средствами. К его решению относятся также все иные вопросы, связанные с зондировочно-эксгумационными работами.

4.

Руководитель экспедиции несет ответственность за всю совокупность проводимых работ, за вверенных ему людей, оборудование, организацию работ, а также бытовые условия участников экспедиции и имеющиеся в его распоряжении финансы, составляющие так называемый резервный фонд руководителя работ.

5.

Kierownik prac w ustalonym zakresie współpracuje z gospodarzami tj. właściwymi władzami obwodowymi. Zakres współpracy precyzuje upoważnienie dla kierownika prac.

6.

Kierownik prac dysponuje funduszem rezerwowym na nieprzewidziane wydatki, który wydatkowany jest zgodnie z instrukcją finansową i wymaga rozliczenia po zakończeniu prac.

7.

Członek ekipy jest odpowiedzialny za prace prowadzone na wyznaczonym mu stanowisku roboczym przez bezpośredniego przełożonego, którym jest kierownik ekipy. Zakres czynności powinien być zgodny z posiadanymi kwalifikacjami zawodowymi, uwzględniając jednak specyfikę prowadzonych prac sondażowo-ekshumacyjnych. Stanowisko robocze jak i zakres czynności członka ekipy mogą być doraźnie zmienione przez kierownika ekipy wobec nakazu chwili. Członek ekipy może na swoim stanowisku roboczym kierować pracą przydzielonego mu miejscowego personelu pomocniczego.

8.

Członkowie ekipy są zobowiązani do sześciu dni pracy tygodniowo, tak jak miejscowy personel pomocniczy, przy czym z uwagi na specyfikę prac, dzień roboczy nie powinien w zasadzie wynosić więcej niż 8 godzin.

9.

Członek ekipy - przedstawiciel PCK współpracuje bezpośrednio z przedstawicielem RCK biorącym udział w pracach sondażowo-ekshumacyjnych.

5.

Руководитель работ по согласованному кругу вопросов сотрудничает с хозяевами, т.е. соответствующими областными властями. Круг [вопросов] сотрудничества подробно указан в доверенности для руководителя работ³⁸.

6.

Руководитель работ располагает резервным фондом на непредвиденные расходы, который расходуется согласно финансовой инструкции и подлежит финансовому отчету по окончании работ.

7.

Участник экспедиции несет ответственность за работы, проводимые на рабочем месте, отведенном ему прямым начальником, которым является руководитель экспедиции. Должностные обязанности должны соответствовать имеющейся профессиональной квалификации, с учетом, однако, специфики проводимых зондировочно-экстумационных работ. Рабочее место, как и должностные обязанности участника экспедиции, при необходимости могут быть изменены руководителем экспедиции в рабочем порядке. Участник экспедиции на отведенном ему рабочем месте может руководить работой приданного ему местного вспомогательного персонала.

8.

Для участников экспедиции обязательна шестидневная рабочая неделя, как и для местного вспомогательного персонала, причем, учитывая специфику работ, рабочий день, как правило, не должен превышать 8 часов.

9.

Участник экспедиции – представитель Польского Красного Креста взаимодействует непосредственно с представителем Российского Красного Креста, принимающим участие в зондировочно-экстумационных работах.

³⁸ В данном отчете упомянутая доверенность отсутствует.

SPRZĘT I WYPOSAŻENIE

Sprzęt i wyposażenie ekipy zostaną dostarczone na odcinki prac w Lesie Katyńskim i w Miednoje równoległe z przyjazdem ekipy i pozostaną na miejscu do zakończenia czynności sondazowo-ekshumacyjnych.

DOKUMENTACJA PRAC

Lekarze medycyny sądowej prowadzą **rejestr zwłok**, z ustaleniem przyczyn zgonu, w oparciu o który przedstawiciel PCK dokonuje odpowiedniego wpisu do **Dziennika czynności**. Nie przewiduje się zabierania jakichkolwiek szczątków do badań w kraju.

Przedstawiciel PCK prowadzi **Dziennik czynności** rejestrując zwłaszcza ściśle numerację szczątków (numeracja arabska) wydobytych i przeniesionych w danym dniu do bratniej mogiły oznaczonej także numerem (numeracja rzymska), odnotowuje również codziennie obecność na stanowiskach członków ekipy, jak też nazwiska przedstawicieli gospodarzy i liczbę personelu pomocniczego oraz wszystkie inne istotniejsze zdarzenia z uwzględnieniem m.in. warunków atmosferycznych.

Specjaliści - lekarze medycyny sądowej, archeolodzy, faleryści, przedstawiciel PCK prowadzą **własną dokumentację specjalistyczną**, w zakresie niezbędnym dla przyszłych opracowań o charakterze naukowo-badawczym.

Kryminolog-depozytariusz prowadzi **Rejestr depozytów** przestrzegając, by numeracja depozytów odpowiadała ściśle numeracji nadanej szczątkom ludzkim, zgodnie z **Dziennikiem czynności**. Opis depozytów powinien ujmować ich charakterystyczne cechy umożliwiające ewentualną identyfikację osoby. W miarę możliwości pożądany jest szybki odczyt - na miejscu - danych zawartych w dokumentach. Wszystkie ważniejsze, pisane odręcznie teksty, należy dodatkowo utrwalić fotograficznie.

Depozytariusz prowadzi również odrębny **Wykaz przedmiotów wartościowych**. Zaliczają się do nich przede wszystkim wyroby ze złota; zarówno przedmioty osobiste, znalezione przy szczątkach ludzkich, jak również złoto dentystyczne, oddzielane od kości podczas czynności ekshumacyjnych. Obowiązuje także zgodność z jednolitą numeracją. Wyroby wartościowe należy pakować i zabezpieczać oddzielnie.

Pozyskane depozyty umieszcza się w opakowaniach foliowych, opatrzonych w sposób widoczny kolejnymi numerami ewidencyjnymi odpowiadającymi numerom, jakie nadano zwłokom i

ОБОРУДОВАНИЕ И СНАРЯЖЕНИЕ

Экспедиционное оборудование и снаряжение будут доставлены на участки работ в Катынском лесу и в Медном параллельно с прибытием экспедиционного состава и останутся на месте до завершения зондировочно-эксгумационных действий.

ДОКУМЕНТАЦИЯ РАБОТ

Врачи судебной медицины [судебно-медицинские эксперты] ведут реестр трупов с установлением причины смерти, на основании которого представитель Польского Красного Креста вносит соответствующую запись в **Журнал действий**. Забирать какие-либо трупы для проведения исследований в Польше не планируется.

Представитель Польского Красного Креста ведет **Журнал действий**, особенно тщательно регистрируя нумерацию трупов (арабскими цифрами), извлеченных и перемещенных в данный день в братскую могилу, также обозначенную номером (римские цифры), отмечает также ежедневно присутствие участников экспедиции на рабочих местах, как и фамилии представителей хозяев и численность вспомогательного персонала, а также все другие существенные события, с учетом, в частности, атмосферных условий.

Специалисты – врачи судебной медицины [судебно-медицинские эксперты], археологи, фалеристы, представитель Польского Красного Креста ведут **собственную специальную документацию** в объеме, необходимом для будущих научно-исследовательских трудов.

Криминолог – хранитель депозита ведет **Реестр депозитов**, соблюдая точное соответствие номеров депозитов номерам, присвоенным человеческим останкам согласно **Журналу действий**. Описание депозитов должно фиксировать их характерные особенности, которые, возможно, могли бы способствовать идентификации человека. Желательным, по мере возможности, является срочное прочтение – на месте – данных, содержащихся в документах. Все сколько-нибудь существенные рукописные тексты следует дополнительно зафиксировать фотографически.

Хранитель депозита ведет также отдельный **Перечень ценностей**. К ним относятся прежде всего изделия из золота; как личные предметы, найденные при человеческих останках, так и стоматологическое золото, отделяемое от кости в ходе эксгумационных действий. Соответствие с единой нумерацией также является обязательным. Ценные изделия следует упаковывать и обеспечивать [их сохранность] отдельно [от остальных извлеченных предметов].

Добытые депозиты помещают в пластиковые упаковки, снабженные хорошо различимыми порядковыми учетными номерами, соответствующими номерам, присвоенным трупам, и

przekazuje do badań na stanowiska pracy kryminologa lub innej wyznaczonej do tego celu osoby. Przed wysyłką do kraju depozyty powinny zostać zabezpieczone i szczelnie opakowane.

Depozytami są m.in.: 1) naramienniki, 2) odznaki i odznaczenia, 3) dokumenty, 4) przedmioty o charakterze osobistym pochodzenia krajowego i wykonane w obozie, 5) wystrzelana amunicja oraz inne przedmioty według uznania kierownika ekipy.

Topograf-geodeta (archeolog) posługując się mapami 1:500 dokumentuje wszystkie zmiany na terenie objętym pracami, a szczególnie w rejonach eksploracji i bratnich mogił.

Kierownik ekipy dba, by postęp prac i inne ważniejsze zdarzenia na jego odcinku były dodatkowo dokumentowane przez fotografa oraz kamerą video.

Przyjmuję do wiadomości i stosowania:

Prof. dr hab. Bronisław Młodziejowski

Warszawa, dnia 25 maja 1995

передают для исследования на рабочее место криминолога или другого назначенного с этой целью лица. Перед отправкой в Польшу должны быть обеспечены сохранность депозитов и непроницаемость их упаковки.

Депозитами, в частности, являются: 1) погоны, 2) знаки отличия и наградные знаки, 3) документы, 4) предметы личного пользования, [как] происходящие из Польши, [так] и изготовленные в лагере, 5) стреляные боеприпасы и другие предметы по указанию руководителя экспедиции.

Топограф-геодезист (археолог), пользуясь картами 1:500, документально фиксирует все изменения на территории [проведения] работ, в особенности на участках извлечения содержимого могильных ям и братских могил.

Руководитель экспедиции следит за тем, чтобы движение работ и другие существенные события в сфере его деятельности дополнительно документировались фотографически и видеокамерой.

Принимаю к сведению и исполнению:

Профессор, доктор наук Бронислав Млодзейовски

Варшава, 25 мая 1995

PROTOKÓŁ

z założenia numeracji Polskiego Czerwonego Krzyża
na czaszki zwłok ekshumowanych z dołów śmierci
podczas prac w okresie od 20.06.1995 do 09.08.1995

Z przygotowanych przez Polski Czerwony Krzyż numerków z napisami "MIEDNOJE", w okresie powyższym podczas prac ekshumacyjnych założono numery w rozpiętości od 1 do 1684.

Nie zostało jednak złożone do dołów śmierci ze zwłokami 1684 numerki, lecz złożono ich 1678. Z 1684 numerków, 6 szt. o numeracji niższej od 1684, zostało wydane bez zgody Kierownika Ekipy prof. Bronisława Młodziejewskiego i przedstawicieli Polskiego Czerwonego Krzyża, Elżbiety Rejf i mgr Eugeniusza Taradajko, ekipie Telewizji Polskiej i Konsulowi Rzeczypospolitej Michałowi Żurawskiemu.

Nie zakładano numerków na czaszki w dołach 1A i 1C, ponieważ poza pojedynczymi fragmentami kości sklepienia czaszki, w dołach tych nastąpiła niemal całkowita maceracja tkanki kostnej pod wpływem moczu i kału, wydalonego przez użytkowników szamba, wybudowanego w latach 60 - tych z białej silikatowej cegły.

Według przybliżonych szacunków dokonanych na podstawie znalezionej ilości obuwia, w dołach tych znajdowały się szczątki co najmniej 437 osób.

Wobec faktu zmacerowania tkanki kostnej w dołach 1A i 1C, zakładanie numerków rozpoczęto od czaszek wydobywanych z dołu nr 5, który był w kolejności po nich odkrywany.

ПРОТОКОЛ

присвоения номеров Польского Красного Креста
черепам трупов, эксгумированных из могильных ям
во время работ в период с 20.06.1995 по 09.08.1995

Из заготовленных Польским Красным Крестом номерков с надписью «Медное» в вышеуказанный период во время эксгумационных работ были присвоены номера в диапазоне от 1 по 1684.

Однако в могильные ямы не были положены вместе с трупами 1684 номерка, а были положены 1678. Из 1684 номерков 6 шт. с номерами ниже 1684 были выданы без согласия Руководителя экспедиции профессора Бронислава Млодзейовского и представителей Польского Красного Креста Эльжбеты Рейф и магистра Эугениуша Тарадайко съёмочной группе Польского телевидения и Консулу Республики Польша Михалу Журавскому.

Не присваивались номерки черепам в ямах 1А и 1С, так как кроме [сохранившихся] отдельных фрагментов костей свода черепа в этих ямах произошла почти полная мацерация костной ткани под влиянием мочи и кала, выделенных пользователями выгребной ямы, построенной в 1960-е годы из белого силикатного кирпича.

По приблизительной оценке, сделанной на основании количества найденной обуви, в этих ямах находились трупы не менее 437 человек.

Ввиду полной мацерации костной ткани в ямах 1А и 1С присвоение номерков было начато с черепов, извлеченных из ямы № 5, которая была вскрыта в следующую очередь.

Biorąc pod uwagę szacunkowo określoną ilość zwłok w dołach 1A i 1C oraz ilość założonych numerków PCK, określiła się wielkość ekshumacji na 2115 zwłok.

PRZEDSTAWICIEL PCK
CZŁONEK KRAJOWEJ RADY REPREZENTANTÓW
POLSKIEGO CZERWONEGO KRZYŻA

KIEROWNIK EKIPY
SONDAŻOWO-EKSHUMACYJNEJ
MIEDNOJE 1995

mgr Eugeniusz TARADAJKO

prof. dr hab.
Bronisław MŁODZIEJOWSKI

С учетом оценки количества трупов в ямах 1А и 1С, а также количества присвоенных [черепам] номерков Польского Красного Креста объем эксгумации определен как 2115 трупов.

ПРЕДСТАВИТЕЛЬ
ПОЛЬСКОГО КРАСНОГО КРЕСТА
ЧЛЕН НАЦИОНАЛЬНОГО СОВЕТА
ПРЕДСТАВИТЕЛЕЙ ПОЛЬСКОГО
КРАСНОГО КРЕСТА
магистр Эугениуш ТАРАДАЙКО

РУКОВОДИТЕЛЬ ЗОНДИРОВОЧНО-
ЭКСГУМАЦИОННОЙ ЭКСПЕДИЦИИ
МЕДНОЕ 1995

профессор, доктор наук
Бронислав МЛОДЗЕЙОВСКИ

WYKAZ PRZEDMIOTÓW

WYDOBYTYCH

Z DOŁÓW ŚMIERCI

WG PROTOKOŁU DZIENNEGO

ПРИЛОЖЕНИЕ №

ПЕРЕЧЕНЬ ПРЕДМЕТОВ,
ИЗВЛЕЧЕННЫХ
ИЗ МОГИЛЬНЫХ ЯМ

СОГЛАСНО ЕЖЕДНЕВНОМУ ПРОТОКОЛУ

- z dnia 8.06.1995 r.

322

I. przedmioty wyposażenia służbowego

- znak ewidencyjny Policji Państwowej z nr 1632 VI okreg, na licu
- znak ewidencyjny Policji Państwowej z nr 2137 na licu
- 9 manierek aluminiowych (w tym 1 bez nakrętki)
- 1 mała manierka aluminiowa
- 2 nakrętki od manierek (duża i mała)
- 4 menażki
- 1 pokrywka od menażki
- 6 misek aluminiowych z napisem "WRONKI"
- 1 kubek aluminiowy z napisem "WRONKI"
- 2 kubki wojskowe metalowe na manierkę
- 1 "niezbędnik" (łyżka i widelec)
- 1 zwinięty służbowy pas skórzany
- fragment służbowego pasa skózanego

II. przedmioty wyposażenia osobistego

- 2 aluminiowe miseczki do golenia (w tym 1 z pedzlem do golenia)
- 1 metalowa miseczka do golenia
- 1 kubeczek aluminiowy do golenia
- 1 kubek metalowy
- 3 kubki gliniane (w tym 1 częściowo stłuczony)
- 3 fragmenty porcelanowych kubków (ozdobione kwiatami, portretem chłopca i dziewczynki)
- 1 kubek z uchwytem zrobiony z metalowej puszki
- 1 kubek z uchwytem zrobiony z maski przeciwgazowej
- 3 zapalniczki benzynowe
- 17 dużych łyżek stołowych (niektóre częściowo skorodowane)
- 3 lusterka (w tym 1 dwustronne)
- 2 szklanki odlewane (mała i duża)
- 1 buteleczka szklana z zatyczką
- 1 buteleczka szklana z zatyczką i płynną zawartością
- 1 buteleczka szklana (bez górnej części)
- 1 pudełko metalowe na krem "ROBOT" (zamknięte)
- fragment pudełka na mydełko do zębów o nazwie "DENS"

– от 8.06.1995 г.³⁹

I. предметы служебного снаряжения

- учетный знак Государственной полиции с № 1632 VI округ, на лицевой стороне⁴⁰
- учетный знак Государственной полиции с № 2137 на лицевой стороне
- 9 алюминиевых походных фляжек (из них 1 без завинчивающейся крышки)
- 1 малая алюминиевая походная фляжка
- 2 завинчивающиеся крышки от походных фляжек (большая и малая)
- 4 походных котелка
- 1 крышка от походного котелка
- 6 алюминиевых мисок с надписью „WRONKI”
- 1 алюминиевая кружка с надписью „WRONKI”⁴¹
- 2 военные металлические кружки [надевающиеся] на [походную] фляжку
- 1 складной [столовый] прибор (ложка с вилкой)
- 1 свернутый форменный кожаный ремень
- фрагмент форменного кожаного ремня

II. предметы личного пользования

- 2 алюминиевые мисочки для бритвы (из них 1 с кисточкой для бритвы)
- 1 металлическая мисочка для бритвы
- 1 алюминиевая кружечка для бритвы
- 1 металлическая кружка
- 3 глиняные кружки (из них 1 частично разбитая)
- 3 фрагмента фарфоровых кружек (украшенные цветами, портретом мальчика и девочки)
- 1 кружка с ручкой, сделанная из металлической банки
- 1 кружка с ручкой, сделанная из противогАЗа
- 3 бензиновых зажигалки
- 17 больших столовых ложек (некоторые частично подвергшиеся коррозии)
- 3 зеркала (из них 1 двухстороннее)
- 2 литых стакана (малый и большой)
- 1 стеклянная бутылочка с затычкой
- 1 стеклянная бутылочка с затычкой и жидким содержимым
- 1 стеклянная бутылочка (без верхней части)
- 1 металлическая коробочка для крема „ROBOT” (закрытая)
- фрагмент коробочки для зубного мыльца с названием „DENS”

³⁹ В этот день извлекалось содержимое ямы в лесу на бывшем полигоне в Заволжском.

⁴⁰ На лицевой стороне учетного знака находился только служебный учетный номер полицейского (арабскими цифрами), а номер округа (римскими цифрами) размещался на металлической подкладке учетного знака (шайбе того же диаметра, что и лицевая часть знака. Эту подкладку-шайбу изнутри нагрудного кармана прижимала через ткань мундира к лицевой части знака специальная резьбовая гайка).

⁴¹ Вронки – город в Познанском воеводстве, известный тем, что в нем находилась (и находится) одна из крупнейших тюрем в Польше. Владелец миски или кружки до войны мог быть служащим Тюремной стражи в этой тюрьме.

- fragment pudełka na mydełko do zębów z napisami "FR PULS VARSOVIE SAVON DENTIFRICE"
- 1 pudełko na żyłetki czeskiej firmy "AVOT"
- 1 pudełko metalowe na tytoń z napisem "POLSKI MONOPOL TYTONIOWY"
- 1 pudełko metalowe na tytoń fajkowy marki "KAPITAN"
- 1 pudełko metalowe na tytoń fajkowy z napisem "PMT"
- 1 pudełko metalowe o średnicy ok. 6 cm (zamknięte)
- fragment pudełeczka z tworzywa sztucznego z napisem "MARATON LUX"
- spód od pudełka metalowego po kremie "NIVEA" z napisami w języku polskim
- 1 sprzączka metalowa
- fragment metalowego okucia z inicjałami "KS" (prawdopodobnie od kuferka podróznego)
- okulary w rogowej oprawie
- fragment metalowego futerału na okulary
- 2 fragmenty aluminiowej mydelniczki
- fragment glinianego talerza z inicjałami "BJ"
- maszynka spirytusowa na kostki
- mydło do golenia w aluminiowym opakowaniu
- fragment grzebienia

- z dnia 20.06.1995 r.

I. przedmioty wyposażenia służbowego

- 5 orzeźków metalowych na czapkę (w tym 1 piastowski bez korony)
- duża ilość guzików metalowych od munduru
- buty 79 sztuk
- 1 łyżka od "niezbędnika"

II. dokumenty

- 8 banknotów o nominale 20 zł
- fragment gazety "Bojewaja Podgotowka" z datą 4.04.1940 (czwartek)

– 3 –

- фрагмент коробки для зубного мыльца с надписью „FR PULS VARSOVIE SAVON DENTIFRICE”
- 1 коробка для бритвенных лезвий чешской фирмы „AVOT”
- 1 металлическая коробка для табака с надписью „POLSKI MONOPOL TYTONIOWY” [«Польская табачная монополия»]
- 1 металлическая коробка для табака марки „KAPITAN”
- 1 металлическая коробка для трубчатого табака с надписью „PMT”
- 1 металлическая коробка диаметром ок. 6 см (закрытая)
- фрагмент пластмассовой коробочки с надписью „MARATON LUX”
- нижняя часть металлической коробки от крема „NIVEA” с надписями на польском языке
- 1 металлическая пряжка
- фрагмент металлической оковки с инициалами „KS” (вероятно, от дорожного сундучка)
- очки в роговой оправе
- фрагмент металлического футляра для очков
- 2 фрагмента алюминиевой мыльницы
- фрагмент глиняной тарелки с инициалами „BJ”
- спиртовая горелка для сухого спирта
- мыло для бритья в алюминиевой упаковке
- фрагмент расчески
- от 20.06.1995 г.⁴²

I. предметы служебного снаряжения

- 5 металлических кокард для фуражек, в виде орла (из них 1 «пястовский» орел без короны⁴³)
- большое количество форменных металлических пуговиц
- ботинки/сапоги 79 штук
- 1 ложка от складного [столового] прибора

II. документы

- 8 банкнот номиналом 20 злотых
- фрагмент газеты «Боевая подготовка» с датой 6.04.1940 (четверг)

⁴² В этот день извлекалось содержимое могильных ям 1А и 1С.

⁴³ См. выше сноску 26 на с. 281.

- fragment gazety w języku rosyjskim z datą 22.02.1940
- książeczka leczenia sanatoryjnego i pokwitowanie z Buska Zdroju na nazwisko ZALEWSKI Władysław
- kawałek papieru w kształcie owalnym z nieczytelnym zapisem
- list pisany z Tarnopola z datą 29.01.1940 r. kierowany do męża "w podpisie Wisia i Miecio"
- 2 karty pocztowe z Tarnopola z datą 7.02.1940 i Zaleszczyk
- karta pocztowa z datą 1.02.1940 - KOWEL adresowana do JOSIFA WALENCOWA do Ostaszkowa
- list z datą 1.02.1940 Kowel, skierowany "Kochany Józiu" od Leontyny WALEN... (prawdopodobnie Walencowej) zam. Kowel, ul. Mickiewicza

III. przedmioty wyposażenia osobistego

- 7 cygarnic drewnianych (w tym 1 w kształcie ręki)
- 2 fragmenty fajki w tym jeden z napisem OSTASZKÓW, WOŁOCZYSKA
- portfel skórzany koloru czarnego, w środku okrągły medalik z łańcuszkiem, fragment kartki z napisem "TARNOPOL" w języku rosyjskim, 2 kawałki tektury (prawdopodobnie bilety)
- portmonetka skórzana, czarna, w kształcie podkówki, w środku igła i nitka
- 2 monety polskie o nominale 20 gr, 10 gr
- 4 ołówki (w tym 2 z metalowymi końcówkami)
- 2 małe kluczyki
- 2 pary okularów
- metalowe pudełko
- 2 łyżki (w tym 1 złamana)
- chusteczka z monogramami "WW"
- ręcznik płócienny z 3 pieczętkami koloru czerwonego, w kształcie owalnym, trójkątnym, okrągłym
- owalny medalik na sznureczku
- pilnik z pochewką
- różaniec z krzyżykiem z białych koralików

- фрагмент газеты на русском языке с датой 22.02.1940
- книжка [медицинская карточка] санаторного лечения и квитанция из г. Буско-Здруй⁴⁴ на имя ЗАЛЕВСКИ Владислав⁴⁵
- клочок бумаги овальной формы с неразборчивой надписью
- письмо, написанное в Тарнополе с датой 29.01.1940, направленное мужу, в подписи «Вися⁴⁶ и Меце⁴⁷»
- 2 почтовые открытки – из Тарнополя с датой 7.02.1940 и из г. Залещики
- почтовая открытка с датой 1.02.1940 – КОВЕЛЬ, адресованная Иосифу Валенцову⁴⁸ в Осташков
- письмо с датой 1.02.1940 Ковель с обращением «Любимый Юзе⁴⁹» от Леонтины ВАЛЕН... (вероятно, Валенцовой), прож. Ковель, ул. Мицкевича

III. предметы личного пользования

- 7 деревянных мундштуков (из них 1 в форме руки)
- 2 фрагмента курительной трубки, из них один с надписью OSTASZKÓW, WOŁOCZYSKA [ОСТАШКОВ, ВОЛОЧИСК⁵⁰]
- кожаный бумажник черного цвета, в нем круглый медальон с цепочкой, фрагмент листка с надписью «ТАРНОПОЛЬ» на русском языке, 2 кусочка картона (вероятно, билеты)
- кошелек кожаный, черный, подковообразной формы, в нем иголка и нитка
- 2 польские монеты номиналом 20 грошей, 10 грошей
- 4 карандаша (из них 2 с металлическими наконечниками)
- 2 маленьких ключа
- 2 пары очков
- металлическая коробка
- 2 ложки (из них одна сломана)
- платок с монограммой „WW”
- полотенце холщовое с 3 штампами красного цвета, овальной, треугольной, круглой формы
- овальный медальон на шнурке
- пилка [для ногтей?] с футляром
- четки из белых бусинок, с крестиком

⁴⁴ Буско-Здруй – бальнеологический курорт в Келецком (ныне Свентокшиском) воеводстве.

⁴⁵ В 1995 г. в полевых условиях из-за особенностей почерка сотрудника санатория, выписавшего квитанцию в 1939 г., фамилию ошибочно прочитали как Zalewski, однако при более внимательном рассмотрении видно, что в квитанции, ныне хранящейся в Катинском музее в Варшаве (МК-925-А), записана фамилия Salewski (см. выше Рис. 32 на с. 40). Салевский Владислав Янович значится в списке-предписании № 026/4 от 13.04.1940 об отправке военнопленных из Осташковского лагеря в УНКВД по Калининской области (РГВА. Ф. 1/п. Оп. 3е. Д. 3. Л. 165. Порядковый номер 68).

⁴⁶ Уменьшительное женское имя, возможно, от полного имени Вислава, Веслава или Ядвига.

⁴⁷ Уменьшительное мужское имя от имени Мечислав.

⁴⁸ Валенцов Юзеф Томашевич значится в списке-предписании № 027/2 от 13.04.1940 об отправке военнопленных из Осташковского лагеря в УНКВД по Калининской области (РГВА. Ф. 1/п. Оп. 3е. Д. 3. Л. 173. Порядковый номер 13).

⁴⁹ Уменьшительное мужское имя от имени Юзеф.

⁵⁰ В Волочиске Каменец-Подольской области находился один из десяти приемных пунктов НКВД, образованных осенью 1939 г. у довоенной советско-польской границы для приема военнопленных от Красной армии. Фактически эти приемные пункты были лагерями-распределителями, из которых военнопленных отправляли эшелонами в глубь СССР в стационарные лагеря НКВД для военнопленных.

- z dnia 21.06.1995 r.

I. przedmioty wyposażenia służbowego

- 2 orzełki metalowe Policji Państwowej z nakrętkami na czapkę
- 2 orzełki Policji Województwa Śląskiego
- 1 łyżka od "niezbędnika"
- kilkadziesiąt metalowych guzików od mundurów
- buty 30 sztuk

II. dokumenty

- 4 banknoty o nominale 20 zł i kilka sztuk o nominale 100 zł

III. przedmioty wyposażenia osobistego

- lupa miniaturowa, składana
- 4 "apelówki"
- pudełko na tytoń
- 5 łyżek metalowych
- 3 drewniane cygarnice
- medalik z łańcuszkiem z białego metalu
- fragment górnej części drewnianej laski

IV. oproteżowanie

- proteza szczęki górnej wykonana z masy

- z dnia 22.06.1995 r.

I. przedmioty wyposażenia służbowego

- znak ewidencyjny Policji Województwa Śląskiego z nr 1694
- orzełek metalowy na czapkę
- kilkadziesiąt guzików metalowych od mundurów
- buty 55 sztuk

- от 21.06.1995 г.⁵¹

I. предметы служебного снаряжения

- 2 металлические кокарды в виде орла для фуражек Государственной полиции, с гайками
- 2 металлические кокарды в виде орла для фуражек Полиции Силезского воеводства
- 1 ложка от складного [столового] прибора
- несколько десятков форменных металлических пуговиц
- ботинки/сапоги 30 штук

II. документы

- 4 банкноты номиналом 20 злотых и несколько штук номиналом 100 злотых

III. предметы личного пользования

- миниатюрная складная лупа
- 4 деревянные подметки [изготовленные в лагере для крепления под подошвой обуви, чтобы не застудить ноги во время построений]
- коробка для табака
- 5 металлических ложек
- 3 деревянных портсигара
- медальон с цепочкой из белого металла
- фрагмент верхней части деревянной трости

IV. протезы

- пластмассовый протез верхней челюсти

- от 22.06.1995 г.⁵²

I. предметы служебного снаряжения

- учетный знак Полиции Силезского воеводства с № 1694⁵³
- металлическая кокарда для фуражки, в виде орла
- несколько десятков форменных металлических пуговиц
- ботинки/сапоги 55 штук

⁵¹ В этот день извлекалось содержимое могильных ям № 1А и 1С.

⁵² В этот день извлекалось содержимое могильных ям № 1А, 1С и 5.

⁵³ Этот служебный учетный знак принадлежал старшему пшодовнику Полиции Силезского воеводства Филипу Колодзейчику (*Gdziekolwiek są Wasze prochy...* / red. Stowarzyszenie „Rodzina Katyńska w Katowicach”; współpraca A. Matuszczyk / Górnośląskie Centrum Kultury. Katowice, 2003. S. 103). Колодзейчик Филипп Францевич значится в списке-предписании № 027/3 от 13.04.1940 об отправке военнопленных из Осташковского лагеря в УНКВД по Калининской области (РГВА. Ф. 1/п. Оп. 3е. Д. 3. Л. 178. Порядковый номер 16).

II. dokumenty

- legitymacja służbowa w skórzanej oprawie (napisy nieczytelne)
- kartka papieru (prawdopodobnie list) z tekstem "Niech tatuś się nie martwi ..." dalszy tekst nieczytelny
- legitymacja Policji Państwowej (nazwisko nieczytelne)
- legitymacja żołnierza zawodowego (nieczytelne napisy) w niej banknoty polskie o nominale 100 zł i 20 zł oraz ruble
- 3 banknoty o nominale 20 zł

III. przedmioty wyposażenia osobistego

- zapalniczka z złotego metalu
- drewniane pudełko z inicjałami "TS"
- spinka do mankietu koloru złotego
- okulary w oprawce z złotego metalu
- miniaturowy różaniec z czerwonych koralików z krzyżykiem
- kółeczko z białego metalu z napisem "AKSA"
- żyletka zawinięta w papier
- fragment irchy do czyszczenia okularów
- ryngraf z Matką Boską Częstochowską napis "PAM. JUBILEUSZU daty 1382-1932"
- obrączka z złotego metalu, próba 585 AL, wygrawerowane litery i data "HP 5.XI.1928"

IV. oprotezowanie

- proteza szczęki górnej z 2 zaczepami z złotego metalu

- z dnia 23.06.1995 r.

I. przedmioty wyposażenia służbowego

- 1 "niezbędnik"
- pagon z orzełkiem Policji Województwa Śląskiego
- metalowy orzełek z nakrętką na czapkę

II. документы

- служебное удостоверение в кожаной обложке (надписи неразборчивы)
- листок бумаги (вероятно, письмо) с текстом „Niech tatuś się nie martwi...” [«Па-почка, не беспокойся...»], дальше текст неразборчив
- удостоверение [служащего] Государственной полиции (фамилия неразборчива)
- удостоверение кадрового военнослужащего (надписи неразборчивы), в нем польские банкноты номиналом 100 злотых и 20 злотых, а также рубли
- 3 банкноты номиналом 20 злотых

III. предметы личного пользования

- зажигалка из желтого металла
- деревянная коробочка с инициалами „TS”
- запонка для манжеты желтого цвета
- очки в оправе из желтого металла
- миниатюрные четки из красных бусинок, с крестиком
- кружок из белого металла с надписью „AKSA”
- бритвенное лезвие, завернутое в бумагу
- замшевый лоскут для протирания очков
- нагрудная металлическая пластинка [горжет] с изображением Ченстоховской Божией Матери и надписью „PAM. JUBILEUSZU daty 1382–1932” [«На память о юбилее даты 1382–1932⁵⁴»]
- обручальное кольцо из желтого металла, проба 585 AL, с выгравированными буквами и датой „HP 5.XI.1928”

IV. протезы

- протез верхней челюсти с двумя кламперами из желтого металла
- от 23.06.1995 г.⁵⁵

I. предметы служебного снаряжения

- 1 складной [столовый] прибор
- погон с кокардой в виде орла Полиции Силезского воеводства
- металлическая кокарда для фуражки, в виде орла, с гайкой

⁵⁴ 550-я годовщина передачи древней чудотворной иконы Божией Матери в монастырь паулинов на Ясной Горе в г. Ченстохова.

⁵⁵ В этот день извлекалось содержимое могильных ям № 1А, 1С и 5.

- około 100 guzików metalowych od mundurów
- buty - 83 sztuki

II. przedmioty wyposażenia osobistego

- 6 drewnianych cygarnic
- 12 łyżek z białego metalu
- łyżka z białego metalu z wrytym nazwiskiem "KOWALCZYK"
- łyżka z białego metalu z napisem na trzonku "100 lat zdrowia"
- prostokątny medalik z białego metalu
- owalny medalik wraz z łańcuszkiem z białego metalu
- medalik z białego metalu w kształcie serduszka z Matką Boską
- medalik z złotego metalu z napisem "Na wieczną pamiątkę A-1936" i wizerunkiem Matki Boskiej
- monety - 3 sztuki o nominałach:
 - 1 kopiejka z 1889 roku
 - 20 kopiejek z 1936 roku
 - 3 kopiejki z 1938 roku
- moneta 5 rublowa z 1901 roku z złotego metalu

- z dnia 26.06.1995 r.

I. przedmioty wyposażenia służbowego

- metalowy orzełek z nakrętką na czapkę
- guziki metalowe od mundurów ok. 200 sztuk
- buty - z dołu śmierci nr 5 - 46 sztuk,
z dołów śmierci 1A i 1C - 28 sztuk

II. dokumenty

- banknoty ok. 40 sztuk o nominałach 20 zł, 10 zł, 5 zł, 2 zł
- list skierowany do JANA LICHOTY Kalinińska Obł., poczt. j/37,
na pieczęcie data 18.III.1940
("Mord w Katyniu" J. Tucholski str. 318 poz. 1)

- около 100 форменных металлических пуговиц
- ботинки/сапоги – 83 штуки

II. предметы личного пользования

- 6 деревянных портсигаров
- 12 ложек из белого металла
- ложка из белого металла с вырезанной фамилией „KOWALCZYK” [КОВАЛЬЧИК⁵⁶]
- ложка из белого металла с надписью на ручке „100 lat zdrowia” [«100 лет здоровья»]
- прямоугольный медальон из белого металла
- овальный медальон с цепочкой из белого металла
- медальон из белого металла в форме сердечка с [изображением] Божией Матери
- медальон из желтого металла с надписью „Na wieczną pamięć A-1936” [«На вечную память А-1936»] и ликом Божией Матери
- монеты – 3 штуки номиналом:
 - 1 копейка 1889 года выпуска
 - 20 копеек 1936 года выпуска
 - 3 копейки 1938 года выпуска
- 5-рублевая монета 1901 года выпуска из желтого металла
- от 26.06.1995 г.⁵⁷

I. предметы служебного снаряжения

- металлическая кокарда для фуражки, в виде орла, с гайкой
- форменные металлические пуговицы, около 200 штук
- ботинки/сапоги – из могильной ямы № 5 – 46 штук, из могильных ям 1А и 1С – 28 штук

II. документы

- банкноты, около 40 штук, номиналом 20 злотых, 10 злотых, 5 злотых, 2 злотых
- письмо адресату ЯНУ ЛИХОТЕ⁵⁸, Калининская обл., почт. я/37, на штемпеле дата 18.III.1940
([см. книгу] „Mord w Katyniu” J.Tucholski. С. 318, № п/п 1)

⁵⁶ В списках-предписаниях об отправке военнопленных из Осташковского лагеря в УНКВД по Калининской области значатся 14 человек с этой фамилией.

⁵⁷ В этот день извлекалось содержимое могильных ям № 1А, 1С и 5.

⁵⁸ Лихота Ян Юзефович значится в списке-предписании № 026/1 от 13.04.1940 об отправке военнопленных из Осташковского лагеря в УНКВД по Калининской области (РГВА. Ф. 1/п. Оп. 3е. Д. 3. Л. 151. Порядковый номер 77).

III. przedmioty wyposażenia osobistego

- mały kubeczek z białego metalu
- drewniany różaniec z krzyżykiem
- gumowy orzełek
- 4 "apelówki"
- chusteczka z monogramem "KS"
- 3 kluczyki różnej wielkości na jednym sznureczku
- fragment materiału (prawdopodobnie kieszeń) z odznaką w kształcie rombu o wymiarach 3 cm x 5 cm, z tyłu nakretka o szerokości 6 cm, nalot zielony na odznace
- 3 medaliki z białego metalu
- łańcuszek z krzyżykiem z białego metalu

IV. oprotezowanie

- proteza szczęki górnej z 3 zaczepami z żółtego metalu

- z dnia 27.06.1995 r.

I. przedmioty wyposażenia służbowego

- znak ewidencyjny Policji Państwowej z numerem 500 (okręg XI)
- 2 nakretki od znaków ewidencyjnych Policji Państwowej i Policji Województwa Śląskiego
- 2 pagony z zielonego materiału z guzikami wojskowymi i cyfrą 11 oraz dystynkcje kaprala
- buty - 67 sztuk

II. dokumenty

- banknoty ok. 20 sztuk o nominałach 100 zł, 50 zł, 20 zł, 10 zł, 5 zł
- fragment dokumentu i fotografii
- portfel skórzany z zawartością:
rozkład jazdy Katowice-Kraków z 1939 roku,
list odczytano fragment "RUDNIK k/NISKA, państwo GÓRSCY,
ul. Kilińskiego 36 ..."

III. предметы личного пользования

- маленькая кружечка из белого металла
- деревянные четки с крестиком
- резиновая кокарда в виде орла
- 4 деревянные подметки [изготовленные в лагере для крепления под подошвой обуви]
- платочек с монограммой „KS”
- 3 ключика разного размера на одном шнурке
- фрагмент ткани (вероятно, карман [нагрудный?]) со знаком в форме ромба размером 3 см x 5 см, сзади гайка шириной 6 см, на знаке зеленый налет
- 3 медальона из белого металла
- цепочка с крестиком из белого металла

IV. протезы

- протез верхней челюсти с 3 кламмерами из желтого металла

- от 27.06.1995 г.⁵⁹

I. предметы служебного снаряжения

- учетный знак Государственной полиции с номером 500 (округ XI)
- 2 гайки от учетных знаков Государственной полиции и Полиции Силезского воеводства
- 2 погона из зеленой ткани с пуговицами военного образца и цифрой 11, а также знаки различия капрала
- ботинки/сапоги – 67 штук

II. документы

- банкноты ок. 20 штук номиналом 100 злотых, 50 злотых, 20 злотых, 10 злотых, 5 злотых
- фрагмент документа и фотографии
- кожаный бумажник с содержимым:
расписание [железнодорожное?] Катовице–Краков 1939 года,
письмо, прочитан фрагмент „RUDNIK k/NISKA, państwo GÓRSCY, ul. Kilińskiego 36...” [«РУДНИК близ г. НИСКО, семья ГУРСКИХ, ул. Килиньского 36...»]

⁵⁹ В этот день извлекалось содержимое могильной ямы № 11.

- list do Ostaszkowa p/j. 37, data stempla pocztowego 22.II.1940 (słabo czytelny)
- papierowe opakowanie po machorze
- fragment gazety "Izwestia sowiet ..." z datą 11.IV.1940 (czwartek) nr 84 (7156)
- książeczka wojskowa, odczytano: "odbywał służbę wojskowa od 14.III.1939 - 18.IX.1939 KOŁOMYJA ul. OGRODOWA, zmiana adresu - KOBUS ul. PODCHORAŻYCH 38

III. przedmioty wyposażenia osobistego

- monety o nominałach 20 gr, 10 gr, 15 kopiejek
- 10 cygarnic drewnianych
- cygarnica drewniana, zdobiona z napisem "SZEPIETÓWKA, OSTASZKÓW" oraz inicjały "MM"
- różaniec z krzyżykiem z niebieskich koralików
- krzyżyk z żółtego metalu o wymiarach 2,8 cm x 1,5 cm, połączony drucikiem z medalikiem z białego metalu z napisem "Maryjo bez skazy poczęta, módl się na nami"
- fragment różańca z krzyżykiem z seledynowych koralików
- drewniana kostka do gry
- okrągła zapalniczka z białego metalu
- 2 haki metalowe do zakładania butów
- pudełko po paście do butów z napisem "Związek Spółdzielni w Kielcach"
- odznaka harcerska z nakrętką z napisem CZUWAJ i KDH Warszawa
- 2 chusteczki z monogramami "KOL" "TW"
- kubek emaliowany brązowo-czerwony z napisem "OLKUSZ"
- 2 łyżki z białego metalu

- z dnia 28.06.1995 r.

I. przedmioty wyposażenia służbowego

- znak ewidencyjny Policji Państwowej z numerem 1779 (okręg I)
- odznaka sportowa POS
- odznaka studencka - orzełek na tle tarczy
- nakrętka od znaku ewidencyjnego Policji Państwowej
- 2 orzełki metalowe na czapkę

- письмо в Осташков п/я 37, дата почтового штемпеля 22.II.1940 (полуразборчив)
- бумажная упаковка от махорки
- фрагмент газеты «Известия совет...» с датой 11.IV.1940 (четверг) № 84 (7156)
- военный билет, прочитано: „odbywał służbę wojskową od 14.III.1939 – 18.IX.1939 KOŁOMYJA ul. OGRODOWA, zmiana adresu – KOBUS ul. PODCHORAŻYCH 38” [«проходил военную службу с 14.III.1939 – 18.IX.1939 КОЛОМЫЯ ул. ОГРОДОВА, смена адреса – КОБУС, ул. ПОДХОРОУНЖИХ 38»]

III. предметы личного пользования

- монеты номиналом 20 грошей, 10 грошей, 15 копеек
 - 10 деревянных портсигаров
 - деревянный портсигар, резной, с надписью „SZEPIETÓWKA, OSTASZKÓW” [«ШЕПЕТОВКА⁶⁰, ОСТАШКОВ»] и инициалами „ММ”
 - четки из синих бусинок, с крестиком
 - крестик из желтого металла размером 2,8 см x 1,5 см, соединенный проволочкой с медальоном из белого металла с надписью „Maryjo bez skazy poczęta, módl się za nami” [«Мария, непорочно зачатая, молись за нас»]
 - фрагмент четок из бледно-зеленых бусинок, с крестиком
 - деревянная игральная кость
 - круглая зажигалка из белого металла
 - 2 металлических крюка для надевания сапог
 - коробка от крема для обуви с надписью „Związek Spółdzielni w Kielcach” [«Союз кооперативов в г. Кельце»]
 - [металлическая] харцерская эмблема с гайкой, с надписью „CZUWAJ” [«БУДЬ НАЧЕКУ»] и „KDH Warszawa” [KDH – аббревиатура, вероятно от „Komenda Dzielnicowa Hufca”, т.е. «Районное управление отряда Варшава»]⁶¹
 - 2 [носовых] платка с монограммами „KOL” и „TW”
 - эмалированная коричнево-красная кружка с надписью „OLKUSZ” [Олькуш – город в Польше, в Келецком (ныне Малопольском) воеводстве]
 - 2 ложки из белого металла
- от 28.06.1995 г.⁶²

I. предметы служебного снаряжения

- учетный знак Государственной полиции с номером 1779 (округ I)
- спортивный знак POS [Państwowa Odznaka Sportowa – Государственный спортивный знак]
- студенческий значок – орел на фоне щита
- гайка от учетного знака Государственной полиции
- 2 металлические кокарды для фуражки, в виде орла

⁶⁰ В Шепетовке находился один из десяти приемных пунктов НКВД, образованных осенью 1939 г. у довоенной советско-польской границы для приема военнопленных от Красной армии.

⁶¹ Союз польского харцерства (Związek Harcerstwa Polskiego) – польская молодежная скаутская организация. Ее воеводские отделения, носящие название „chorągiew” («хоругвь»), подразделялись на районные, носящие название „hufiec” (отряд). „Czuwaj” – приветствие польских харцеров, соответствующее приветствию скаутов „Be prepared” на английском языке и советскому пионерскому приветствию «Будь готов».

⁶² В этот день извлекалось содержимое могильной ямы № 11.

- orzełek na czapkę z ozdobną nakrętką
- 2 "niezbędniki"
- ponad 50 guzików metalowych od mundurów
- buty 81 sztuk

II. dokumenty

- banknoty 7 sztuk o nominałach 10 zł, 20 zł,
- karta pocztowa adresowana do GORCZYŃSKIEGO Michała - Ostaszków p/j. 37, nadawca - GORCZYŃSKI Władysław z Tarnopola
- świadectwo urodzenia na nazwisko OLCHOWSKI lub OLELIŃSKI Mikołaj GUBERNIA SIEDLECKA pow. WĘGRÓW, miasto WĘGRÓW
- zaświadczenie, odczytany tekst "MIKOŁAJ OLCHOWSKI lub OLELIŃSKI ur. 6.XII.1888 s. Aleksandra i Anny, zapisany jest do księgi parafialnej, tom XI, str. 301 - celem przedstawienia władzom potwierdzenia obywatelstwa

III. przedmioty wyposażenia osobistego

- fragment czapki z literą "K" wykonaną z białego metalu
- drewniana cygarnica z wrytym napisem "17.IX.1939 SELIGER STOLBNYJ OSTASZKÓW
- 3 drewniane cygarnice
- owalny medalik w wizerunkiem Matki Boskiej
- medalik z łańcuszkiem z białego metalu
- okulary
- krzyżyk z złotego metalu o wymiarach 4 cm x 2 cm
- część drewnianego pudełka z literami "ST"
- 4 łyżki metalowe

III. oproteżowanie

- proteza szczęki górnej

- [металлическая] кокарда для фуражки, в виде орла, с узорной гайкой
- 2 складных [столовых] прибора
- более 50 форменных металлических пуговиц
- ботинки/сапоги – 81 штука

II. документы

- банкноты 7 штук номиналом 10 злотых, 20 злотых
- почтовая открытка, адресованная Михалу ГОРЧИНЬСКОМУ⁶³ – Осташков п/я 37, отправитель – ГОРЧИНЬСКИ Владислав из Тарнополя
- свидетельство о рождении на имя ОЛЬХОВСКИ или ОЛЕЛИНЬСКИ Миколай СЕДЛЕЦКАЯ ГУБЕРНИЯ помят ВЕНГРУВ, город ВЕНГРУВ
- справка, прочитан текст „MIKOŁAJ OLCHOWSKI lub OLELIŃSKI ur. 6.XII.1888 s. Aleksandra i Anny, zapisany jest do księgi parafialnej, tom XI, str. 301 – celem przedstawienia władzom potwierdzenia obywatelstwa” [«МИКОЛАЙ ОЛЬХОВСКИ или ОЛЕЛИНЬСКИ, род. 6.XII.1888, сын Александра⁶⁴ и Анны, записан в приходской книге, том XI, стр. 301 – с целью представления властям для подтверждения гражданства»]

III. предметы личного пользования

- фрагмент шапки [фуражки?] с буквой „K” из белого металла
- деревянный портсигар с вырезанной надписью „17.IX.1939 SELIGER STOŁBNYJ OSTASZKÓW” [«17.IX.1939 СЕЛИГЕР СТОЛЬНЫЙ ОСТАШКОВ»]
- 3 деревянных портсигара
- овальный медальон с ликом Божией Матери
- медальон с цепочкой из белого металла
- очки
- крестик из желтого металла размером 4 см х 2 см
- часть деревянной коробки с буквами „ST”
- 4 металлические ложки

IV. протезы

- протез верхней челюсти

⁶³ Горчинский Михаил Андреевич значится в списке-предписании № 038/4 от 20.04.1940 об отправке военнопленных из Осташковского лагеря в УНКВД по Калининской области (РГВА. Ф. 1/п. Оп. 3е. Д. 3. Л. 248. Порядковый номер 58).

⁶⁴ Олексинский Николай Александрович значится в списке-предписании № 037/4 от 20.04.1940 об отправке военнопленных из Осташковского лагеря в УНКВД по Калининской области (РГВА. Ф. 1/п. Оп. 3е. Д. 3. Л. 227. Порядковый номер 15). Фамилия Olchowski, Oleliński (Ольховский или Олелинский) зафиксирована в отчете в результате ошибочного прочтения извлеченных рукописных документов в полевых условиях на месте раскопок. В частности, при прочтении в лабораторных условиях в одном из документов видна фамилия Oleksin... с утраченным окончанием (Олексин...) и имя Mikołaj (см. выше сноску 106 на с. 36).

- z dnia 29.06.1995 r.

I. przedmioty wyposażenia służbowego

- pagon z orzełkiem Policji Województwa Śląskiego
- orzełek metalowy Policji Województwa Śląskiego
- ok. 300 sztuk guzików metalowych od mundurów
- buty - 100 sztuk

II. dokumenty

- legitymacja służbowa (tekst nieczytelny)
- legitymacja (tekst nieczytelny)
- przepustka (tekst nieczytelny) znaleziona w portfelu
- "Wykaz znaków pojazdów mechanicznych na terenie Państwa Polskiego", na odwrocie słabo czytelny tekst (prawdopodobnie fragment wiersza)

III. przedmioty wyposażenia osobistego

- laska drewniana
- 8 drewnianych cygarnic
- 4 łyżki z białego metalu
- moneta o nominale 50 gr
- pudełko drewniane z wrytą datą 15.XI.1939 i inicjałami "SG"
- pudełko drewniane z wrytymi inicjałami "KA"
- pudełko drewniane z wrytym napisem OSTASZKÓW, data - 10.IV.1940 oraz inicjały "AP" i wryty orzeł
- pudełeczko w kształcie książeczki o wymiarach 4 cm x 2,5 cm w środku kapsułka (prawdopodobnie aluminiowa) z nitką ok. 3 cm długości

IV. oprotezowanie

- proteza górnej szczęki

- от 29.06.1995 г.⁶⁵

I. предметы служебного снаряжения

- погон с кокардой в виде орла Полиции Силезского воеводства
- металлическая кокарда в виде орла Полиции Силезского воеводства
- около 300 металлических форменных пуговиц
- ботинки/сапоги – 100 штук

II. документы

- служебное удостоверение (текст неразборчив)
- удостоверение (текст неразборчив)
- пропуск (текст неразборчив), найденный в бумажнике
- „Wykaz znaków pojazdów mechanicznych na terenie Państwa Polskiego” [«Перечень [регистрационных] знаков механических транспортных средств на территории Польского государства»], на обороте слабо различимый текст (вероятно, фрагмент стихотворения)

III. предметы личного пользования

- деревянная трость
- 8 деревянных портсигаров
- 4 ложки из белого металла
- монета номиналом 50 грошей
- деревянная коробка с вырезанной датой 15.XI.1939 и инициалами „SG”
- деревянная коробка с вырезанными инициалами „KA”
- деревянная коробка с вырезанной надписью „OSTASZKÓW” [«ОСТАШКОВ»], датой – 10.IV.1940, а также с инициалами „AP” и вырезанным орлом
- коробочка в виде книжечки размером 4 см х 2,5 см, в середине капсулка (вероятно, алюминиевая) с ниткой длиной около 3 см

IV. протезы

- протез верхней челюсти

⁶⁵ В этот день извлекалось содержимое могильных ям № 11 и 12.

- z dnia 30.06.1995 r.

I. przedmioty wyposażenia służbowego

- pagon z dystynkcją kaprala
- dystynkcje st. kaprala i st. sierżanta
- "niezbednik" z napisem MINISTERSTWO SPRAW WOJSKOWYCH
- 2 orzełki metalowe na czapkę
- orzełek metalowy z dużą nakrętką, na nakrętce napis "ZOCH"
- buty - 84 sztuki

II dokumenty

- fragment gazety w języku rosyjskim z datą 11.IV.1940
- kalendarz "Społem" na 1939 rok przy dacie listopadowej zapiski dotyczące Ostaszkowa
- 3 listy zaadresowane ORZEŁ JOSIF JOSIFOWICZ, Ostaszków obł. Kalinińska, p/j. 37, odczytano daty 18.III.1940 i 28.III.1940
- weksel na 100 zł
- banknoty 3 sztuki o nominałach 100 zł, 20 zł, 1 zł

III. przedmioty wyposażenia osobistego

- medalik z białego metalu
- krzyżyk z białego metalu
- fajka
- mała lupka
- pudełko drewniane z wrytymi inicjałami "WD"

IV. oprotezowanie

- proteza górnej szczęki

- от 30.06.1995 г.⁶⁷

I. предметы служебного снаряжения

- погон со знаками различия капрала
- знаки различия ст.[аршего] капрала⁶⁸ и ст.[аршего] сержанта
- складной [столовый] прибор с надписью „MINISTERSTWO SPRAW WOJSKOWYCH” [«МИНИСТЕРСТВО ВОЕННЫХ ДЕЛ»]
- 2 металлические кокарды для фуражки, в виде орла
- металлическая кокарда для фуражки, в виде орла, с большой гайкой, на гайке надпись „ZOCH”
- ботинки/сапоги – 84 штуки

II. документы

- фрагмент газеты на русском языке, с датой 11.IV.1940
- календарь [сети потребительских кооперативов] „Społem” [«Сообща»] на 1939 год, у ноябрьской даты записи, касающиеся Осташкова
- 3 письма с адресом ОЖЕЛ ИОСИФ ИОСИФОВИЧ, Осташков, Калининская обл., п/я 37, прочтены даты 18.III.1940 и 28.III.1940⁶⁹
- вексель на 100 злотых
- банкноты 3 штуки номиналом 100 злотых, 20 злотых, 1 злотый

III. предметы личного пользования

- медальон из белого металла
- крестик из белого металла
- трубка [курительная]
- маленькая лупа
- деревянная коробка с вырезанными инициалами „WD”

IV. протезы

- протез верхней челюсти

⁶⁶ Номер страницы 12 в отчете пропущен, но это сбой нумерации, а не отсутствие страницы, так как даты ежедневного протокола, указанные на страницах 11 и 13, идут подряд, без пропуска – 29 и 30.06.1995, и все тематические разделы перечня – I, II, III и IV – на обеих страницах присутствуют.

⁶⁷ В этот день извлекалось содержимое могильной ямы № 12.

⁶⁸ Звания «старший капрал» в довоенном Войске Польском не было, его ввели только в 1967 г. Найденные в захоронении знаки различия соответствовали, вероятно, довоенному армейскому званию «плютоновый» или полицейскому званию «старший постерунковый».

⁶⁹ Ожел Юзеф Юзефович значится в списке-предписании № 038/3 от 20.04.1940 об отправке военнопленных из Осташковского лагеря в УНКВД по Калининской области (РГВА. Ф. 1/п. Оп. 3е. Д. 3. Л. 242. Порядковый номер 43).

- z dnia 03.07.1995 r.

I. przedmioty wyposażenia służbowego

- 1 łyżka z białego metalu z napisem "WRONKI"
- nakretka od znaku ewidencyjnego Policji Państwowej
- buty 115 sztuk

II) dokumenty

- ✕ fragment gazety "Bojewaja podgotowka" Nr 1332 z datą 20.IV.1940
- fragment kartki papieru o wymiarach 10 cm x 15 cm ze słabo czytelnym tekstem

III. przedmioty osobistego wyposażenia

- zegarek kieszonkowy z fragmentem łańcuszka z białego metalu
- 5 cygarnic drewnianych
- moneta 5-rublowa z 1898 r. z złotego metalu
- scyzoryk z białego metalu
- miniaturka św. Antoniego w pudełeczku o dł. 3 cm
- 6 łyżek z białego metalu
- drewniane pudełko z wyrytym napisem OSTASZKÓW 18.IX.1939 i inicjały "KP"
- drewniane pudełko z napisem OSTASZKÓW i inicjałami "ZB"
- pudełko na tytoń
- 1 łyżka z inicjałami "AP"

IV. oprotezowanie

- 3 fragmenty protez górnych szczęk

- от 03.07.1995 г.⁷⁰

I. предметы служебного снаряжения

- 1 ложка из белого металла с надписью „WRONKI”⁷¹
- гайка от учетного знака Государственной полиции
- ботинки/сапоги – 115 штук

II. документы

- фрагмент газеты «Боевая подготовка» № 1332 с датой 20.IV.1940
- фрагмент листка бумаги размером 10 см x 15 см с плохо различимым текстом

III. предметы личного пользования

- карманные часы с фрагментом цепочки из белого металла
- 5 деревянных портсигаров
- 5-рублевая монета 1898 года выпуска из желтого металла
- перочинный ножик из белого металла
- миниатюрный образок Св. Антония в коробочке длиной 3 см
- 6 ложек из белого металла
- деревянная коробка с вырезанной надписью „OSTASZKÓW 18.IX.1939” [«ОСТАШКОВ 18.IX.1939»] и инициалами „KP”
- деревянная коробка с вырезанной надписью „OSTASZKÓW” [«ОСТАШКОВ»] и инициалами „ZB”
- коробка для табака
- 1 ложка с инициалами „AP”

IV. протезы

- 3 фрагмента протезов верхних челюстей

⁷⁰ В этот день извлекалось содержимое могильных ям № 12 и 14.

⁷¹ См. выше сноску 20 на с. 259.

- z dnia 04.07.1995 r.

I. przedmioty wyposażenia służbowego

- czapka sierżanta z orzełkiem
- 1 orzełek metalowy z nakrętką na czapkę
- gwizdek policyjny
- buty - 106 sztuk
- płaszcz policyjny na podszewce napis "KANTOREK JAN WK"

II. dokumenty

- fragment gazety "Proletarskaja Prawda" Nr 95 z 24.IV.1940
- kartka papieru z nazwiskami słabo czytelnymi, udało się odczytać - CHODECKI, PODELSKI, CZAJKOWSKI lub GRAJKOWSKI
- książka ewidencyjna (kolejowa) z datą przewozu, bez żadnych notatek
- 10 kart pocztowych, na jednej fragment tekstu "Najdroższy Tadziuniu" nadawca JADWIGA SOKOŁOWSKA - ZŁOCZÓW ul. Tarnopolska
- 2 książeczki do nabożeństwa
- fragment gazety "Prawda" Nr 89 z 17.IV.1940
- fragment gazety "Krasnaja Zwiezda" z 17.IV.1940
- list pisany do Ostaszkowa (nazwisko na literę P ...), przy liście talon na 20 rubli, nadawca PINKOSZ BRONISŁAWA TARNOPOL ul. Żwirki 8 data 16.II.1940
- legitymacja upoważniająca sierżanta MOSKALIKA JÓZEPA do noszenia Krzyża Walecznych
- 2 listy adresowane do PRZEWADOWSKIEGO Stanisława do Ostaszkowa od Zofi P. Kielce ul. Jasna 3
- dokumenty na nazwisko CZARNAS JAN ur. 25.V.1894 r.:
 - * metryka urodzenia
 - * metryka ślubu
 - * świadectwo ukończenia kursu XIII przodowników policji
 - * świadectwo ukończenia szkoły policyjnej
 - * pismo Komendanta Policji Państwowej dot. nadania Medalu Dziesięciolecia Odzyskanej Niepodległości

- от 04.07.1995 г.⁷²

I. предметы служебного снаряжения

- [форменная] фуражка [со знаками различия] сержанта, с орлом
- 1 металлическая кокарда для фуражки, в виде орла, с гайкой
- полицейский свисток
- ботинки/сапоги – 106 шт.
- полицейская шинель, на подкладке надпись „KANTOREK JAN WK” [«КАНТОРЕК ЯН⁷³ WK»]

II. документы

- фрагмент газеты «Пролетарская правда» № 95 от 24.IV.1940
- листок бумаги с плохо различимыми фамилиями, удалость прочитать – CHODECKI, PODELSKI, CZAJKOWSKI или GRAJKOWSKI [ХОДЕЦКИ, ПОДЕЛЬСКИ, ЧАЙКОВСКИ или ГРАЙКОВСКИ⁷⁴]
- учетная книжка (железнодорожная) с датой транспортировки, без каких-либо записей
- 11 [10?] почтовых открыток, на одной из них фрагмент текста „Najdroższy Tadziumiu” [обращение «Дражайший Тадзюне»], отправитель ЯДВИГА СОКОЛОВА – ЗЛОЧУВ, ул. Тарнопольска⁷⁵
- 2 молитвенника
- фрагмент газеты «Правда» № 89 от 17.IV.1940
- фрагмент газеты «Красная звезда» от 17.IV.1940
- письмо в Осташков (фамилия на букву П...), при письме талон на 20 рублей, отправитель ПИНКОШ БРОНИСЛАВА, ТАРНОПОЛЬ⁷⁶, ул. Жвирки и Вигуры 8, дата 16.II.1940
- удостоверение, дающее сержанту МОСКАЛИКУ ЮЗЕФУ⁷⁷ право носить орден „Krzyż Walecznych” [«Крест Храбрых»]
- 2 письма, адресованные ПШЕВАДОВСКОМУ Станиславу в Осташков от Зофии П., г. Кельце⁷⁸, ул. Ясна 3
- документы на имя ЧАРНАС ЯН, род. 25.V.1894 г.⁷⁹:
 - * метрическое свидетельство о рождении
 - * метрическое свидетельство о браке
 - * свидетельство об окончании XIII курса пшодовников⁸⁰ полиции
 - * свидетельство об окончании полицейской школы
 - * письмо Начальника Государственной полиции по вопросу о награждении Медалью Десятилетия Вновь Обретенной Независимости

⁷² В этот день извлекалось содержимое могильной ямы № 14.

⁷³ Канторек Ян не значится в списках-предписаниях об отправке военнопленных из Осташковского лагеря в УНКВД по Калининской области.

⁷⁴ Ходецкий, Подельский и Грайковский не значатся в списках-предписаниях об отправке военнопленных из Осташковского лагеря в УНКВД по Калининской области, а с фамилией Чайковский в этих списках значатся семь человек.

⁷⁵ В полевых условиях разобрать фамилию и имя адресата не удалось, но позже с применением лабораторных методов стало возможным прочитать часть текстов и адресов на пяти открытках и определить, что они были адресованы в Осташков Калининской области Тадеушу Джевскому (...*wierzymy mocno że wrócisz... Korespondencja wydobyta z dołów śmierci Charkowa i Miednoje ze zbiorów Muzeum Katyńskiego / pod red. J. Furtaka. Warszawa, 2016. S. 74 - 81*). Джевский Тадеуш Якубович значится в списке-предписании № 051/1 от 27.04.1940 об отправке военнопленных из Осташковского лагеря в УНКВД по Калининской области (РГВА. Ф. 1/п. Оп. 3е. Д. 3. Л. 299. Порядковый номер 3).

348

III. przedmioty wyposażenia osobistego

- 3 medaliki z łańcuszkami z białego metalu, różnej wielkości i kształtu
- medalik z złotego metalu z napisem "W dniu imienin kochanemu mężowi SP - 8.V.1930" wraz z łańcuszkiem z białego metalu
- 8 łyżek z białego metalu
- łyżka z białego metalu z wyrytmi inicjałami "MM"
- moneta polska o nominale 5 gr
- szachy drewniane w płóciennym woreczku
- różaniec z krzyżykiem z czarnych koralików
- pudełko drewniane z napisem OSTASZKÓW 1.III.1940 "SP"

IV. oprotezowanie

- proteza stopy

- z dnia 05.07.1995 r.

I. przedmioty wyposażenia służbowego

- nakrętka od znaku ewidencyjnego Policji Państwowej
- 2 metalowe orzełki z czapek policyjnych

III. предметы личного пользования

- 3 медальона с цепочками из белого металла, разной величины и формы
- медальон из желтого металла с надписью „W dniu imienin kochanemu mężowi SP – 8.V.1930” [«В день именин любимому мужу SP – 8.V.1930»] с цепочкой из белого металла
- 8 ложек из белого металла
- ложка из белого металла с вырезанными инициалами „ММ”
- польская монета номиналом 5 грошей
- деревянные шахматы в холщовом мешочке
- четки из черных бусинок, с крестиком
- деревянная коробка с надписью „OSTASZKÓW 1.III.1940” [«ОСТАШКОВ 1.III.1940»] [и инициалами] „SP”

IV. протезы

- протез ступни
- от 05.07.1995 г.⁸¹

I. предметы служебного снаряжения

- гайка от учетного знака Государственной полиции
- 2 металлические кокарды в виде орла, от полицейских фуражек

⁷⁶ В списке-предписании № 051/1 от 27.04.1940 об отправке военнопленных из Осташковского лагеря в УНКВД по Калининской области значится Пинкош Франц Петрович (РГВА. Ф. 1/п. Оп. 3е. Д. 3. Л. 299. Порядковый номер 10). По польским данным, он служил в Следственном отделе полиции в г. Тарнополь (*Miednoje. Księga Smentarna Polskiego Smentarza Wojennego*. Warszawa, 2006. Т. 2. S. 696).

⁷⁷ Москалюк Юзеф Яковлевич значится в списке-предписании № 050/1 от 27.04.1940 об отправке военнопленных из Осташковского лагеря в УНКВД по Калининской области (РГВА. Ф. 1/п. Оп. 3е. Д. 3. Л. 282. Порядковый номер 55).

⁷⁸ В списке-предписании № 050/3 от 27.04.1940 об отправке военнопленных из Осташковского лагеря в УНКВД по Калининской области значится Пжерадовский Станислав Владиславович (РГВА. Ф. 1/п. Оп. 3е. Д. 3. Л. 291. Порядковый номер 24). По польским данным, служил начальником комиссариата полиции в г. Кельце (*Miednoje. Księga Smentarna Polskiego Smentarza Wojennego*. Warszawa, 2006. Т. 2. S. 727). В полевых условиях на месте раскопок сразу после извлечения писем из захоронения фамилия адресата была прочитана с искажением как Przewadowski, хотя на фотографии почтового конверта видна написанная по-русски фамилия Пжерадовский (см. выше Рис. 35 на с. 41).

⁷⁹ Чарнас Ян Брониславович значится в списке-предписании № 026/4 от 13.04.1940 об отправке военнопленных из Осташковского лагеря в УНКВД по Калининской области (РГВА. Ф. 1/п. Оп. 3е. Д. 3. Л. 165. Порядковый номер 43).

⁸⁰ Пшодовник – служебное звание в польской полиции, соответствовавшее общевоинскому сержанту.

⁸¹ В этот день извлекалось содержимое могильной ямы № 14.

II. dokumenty

- dokumenty na nazwisko JAN CZARNAS (pismo Komendanta Wojewódzkiego Policji Państwowej w Lublinie Lp. 6/10, zaświadczenie dot. JANA CZARNASA z data 21.I.1917 - 30.IV.1917, 2 dokumenty z datami 21.I.1917, 5.II.1...., świadectwo ukończenia 2-letniego kursu w latach 1911-1913
- portfel czarny skórzyny z zawartością: 3 wizytówki na nazwisko KEDZIĘRSKI MICHAŁ posterunkowy Policji Państwowej, 10 listów z datami 10.II.1940, 5.III.1940, 25.I.1940, 25.III.1940, 10.II.1940
- 5 banknotów o nominale 100 zł

III. przedmioty wyposażenia osobistego

- drewniane pudełko na tytoń
- 4 żyłki z białego metalu
- drewniane pudełko z wrytymi inicjałami "RW" i napisem SELIGER oraz datą 1940
- małe nożyczki
- pióro ze stalówką prod. angielskiej
- różaniec z krzyżykiem z białych koralików
- drewniany krzyżyk 4 cm x 2,5 cm

IV. oprotezowanie

- proteza szczęki górnej
- proteza szczęki górnej z zaczepami z żółtego metalu
- proteza szczęki górnej

- z dnia 06.07.1995 r.

I. przedmioty wyposażenia służbowego

- kilkadziesiąt guzików metalowych od mundurów
- buty - 69 sztuk

II. документы

- документы на имя ЯН ЧАРНАС (письмо Воеводского начальника Государственной полиции в Люблине рег. № 6/10, справка, касающаяся ЯНА ЧАРНАСА, с датой 21.I.1917 – 30.IV.1917, 2 документа с датами 21.I.1917, 5.II.1..., свидетельство об окончании 2-годичных курсов в 1911–1913 гг.
- бумажник черный кожаный с содержимым: 3 визитки на имя КЕНДЗЕРСКИ МИХАЛ⁸³, постерунковый Государственной полиции, 10 писем с датами 10.II.1940, 5.III.1940, 25.I.1940, 25.III.1940, 10.II.1940
- 5 банкнот номиналом 100 злотых

III. предметы личного пользования

- деревянная коробка для табака
- 4 ложки из белого металла
- деревянная коробка с вырезанными инициалами „RW” и надписью „SELIGER” [«СЕЛИГЕР»], а также датой 1940
- маленькие ножнички
- ручка с пером английского производства
- четки из белых бусинок, с крестиком
- деревянный крестик 4 см х 2,5 см

IV. протезы

- протез верхней челюсти
- протез верхней челюсти с кламмерами из желтого металла
- протез верхней челюсти
- от 06.07.1995 г.⁸⁴

I. предметы служебного снаряжения

- несколько десятков форменных металлических пуговиц
- ботинки/сапоги – 69 штук

⁸² Номер страницы 17 в отчете пропущен, но это сбой нумерации, а не отсутствие страницы, так как начинающийся на странице 16 перечень предметов, извлеченных 05.07.1995 г. из ямы № 14, продолжен без пропуска на странице 18.

⁸³ В список-предписание № 051/1 от 27.04.1940 об отправке военнопленных из Осташковского лагеря в УНКВД по Калининской области его фамилия внесена с искажением как Кинджорский, имя и отчество – Михаил Михайлович (РГВА. Ф. 1/п. Оп. 3е. Д. 3. Л. 303. Порядковый номер 100).

⁸⁴ В этот день извлекалось содержимое могильной ямы № 14.

- znak ewidencyjny nr 273/V okreg Policji Państwowej

352

II. dokumenty

- fragment gazety w języku rosyjskim z datą 21.IV.1940
- ulotka o sposobie używania aspiryny firmy Bayer
- legitymacja Krzyża Walecznych (tekst nieczytelny)
- legitymacja nr 56/1 upoważniająca do ulg w przejazdach środkami komunikacji państwowej
- dyplom "Towarzyszowi broni WINCENTEMU PNIEWSKIEMU"
- legitymacja nr 660 Odznaki Państwowej Straży Granicznej, Warszawa 1930 r., nadanej przodownikowi WINCEN-TEMU PNIEWSKIEMU
- 13 banknotów o nominałach 50 zł, 10 zł

III. przedmioty wyposażenia osobistego

- krzyż metalowy o wymiarach 8 cm x 4 cm
- futerał z okularami
- 2 spinki do mankietów (1 w kolorze niebieskim)
- cygarnica z żółtego tworzywa sztucznego
- 2 drewniane cygarnice
- wentyl do roweru
- uchwyt od maszynki do golenia
- 4 łyżki z białego metalu
- 1 łyżka drewniana
- fragment różańca z czarnych koralików

- z dnia 07.07.1995 r.

I. przedmioty wyposażenia służbowego

- buty - 65 sztuk *mas*

II. dokumenty

- książeczka wojskowa na nazwisko LESZCZYŃSKI imię prawdopodobnie Stanisław, ur. 30.IV.1900 woj. kieleckie,

- учетный знак № 273/V округ Государственной полиции

II. документы

- фрагмент газеты на русском языке с датой 21.IV.1940
- листовка о способе употребления аспирина фирмы Байер
- удостоверение ордена „Krzyż Walecznych” [«Крест Храбрых»] (текст неразборчив)
- удостоверение № 56/1, дающее право на льготы при поездках на средства государственного транспорта
- диплом «Товарищу по оружию ВИНЦЕНТЫ ПНЕВСКОМУ»
- удостоверение № 660 государственного [Памятного] знака Пограничной стражи, Варшава 1930 г., врученного пшодовнику⁸⁵ ВИНЦЕНТЫ ПНЕВСКОМУ⁸⁶
- 13 банкнот номиналом 50 злотых, 10 злотых

III. предметы личного пользования

- металлический крест размером 8 см x 4 см
- футляр с очками
- 2 запонки для манжет (1 синего цвета)
- портсигар из желтой пластмассы
- 2 деревянных портсигара
- велосипедный клапан
- ручка бритвенного станка
- 4 ложки из белого металла
- 1 деревянная ложка
- фрагмент четок из черных бусинок

- от 07.07.1995 г.⁸⁷

I. предметы служебного снаряжения

- ботинки/сапоги – 65 штук

II. документы

- военный билет на фамилию ЛЕШЧИНСКИ, имя, вероятно, Станислав, род. 30.IV.1900 в Келецком воеводстве,

⁸⁵ Пшодовник – служебное звание в польской Пограничной страже, соответствовавшее общевойсковому сержанту.

⁸⁶ Пневский Винцентий Аполинарович значится в списке-предписании № 051/1 от 27.04.1940 об отправке военнопленных из Осташковского лагеря в УНКВД по Калининской области (РГВА. Ф. 1/п. Оп. 3е. Д. 3. Л. 300. Порядковый номер 20).

⁸⁷ В этот день извлекалось содержимое могильной ямы № 10.

syn Andrzeja i Agnieszki

- karta pocztowa adresowana do ZAJDLER SZCZEPAN, Ostaszków p/j. 37, nadawca nieczytelny, 2 stemple z datami, Moskwa 9.IV.1940, Ostaszków 11.IV.1940

III. przedmioty wyposażenia osobistego

- łańcuszek ozdobny z białego metalu
- okulary
- 4 cygarnice drewniane, 1 z kości
- różaniec bez krzyżyka, z czarnych koralików
- monety 6 sztuk o nominałach 2 zł, 10 gr, 5 gr, 1 gr
- fragment cholewy buta skózanego z napisem "Łomianki pod Warszawą, Fabryka Garbarska"

IV. oprotezowanie

- proteza szczęki górnej z zaczepem z złotego metalu
- z dnia 10.07.1995 r.

I. przedmioty wyposażenia służbowego

- 3 pagony (2 z orłami Policji Województwa Śląskiego, 1 plutonowego z cyfrą 9)
- 4 nakrętki od znaków ewidencyjnych Policji Państwowej
- sznur od gwizdka policyjnego
- kilkadziesiąt metalowych guzików od mundurów
- buty - 126 sztuk *brak*

II. dokumenty

- zwitek dokumentów w notesie *(karty)*
 - *list do JANA SOWY s. Błażeja, przebywającego w Ostaszkowie p/j. 37, nadawcy SOWA JÓZEF (brat) adres: Swierdłowska obł., rejon Krasnouralsk, miejscowość słabo czytelna, data 1.III.1940
 - *list do JANA SOWY do Ostaszkowa, nadawca SOWA MICHALINA, zam. Tarnopolska obł., gor. ZBORÓW-MLINIWCE

- сын Анджея и Агнешки⁸⁸
- почтовая открытка, адресованная на имя ЗАЙДЛЕР ЩЕПАН⁸⁹, Осташков п/я 37, отправитель неразборчиво, 2 [почтовых] штемпеля с датами, Москва 9.IV.1940, Осташков 11.IV.1940

III. предметы личного пользования

- узорная цепочка из белого металла
- очки
- 4 деревянных портсигара, 1 из кости
- четки из черных бусинок, без крестика
- монеты 6 штук номиналом 2 злотых, 10 грошей, 5 грошей, 1 грош
- фрагмент голенища кожаного сапога с надписью „Łomianki pod Warszawą, Fabryka Garbarska” [«Ломянки под Варшавой, Кожевенная фабрика»]

IV. протезы

- протез верхней челюсти с кламмером из желтого металла
- от 10.07.1995 г.⁹⁰

I. предметы служебного снаряжения

- 3 погона (2 с орлами Полиции Силезского воеводства, 1 плютонового⁹¹ с цифрой 8)
- 4 гайки от учетных знаков Государственной полиции
- шнурок от полицейского свистка
- несколько десятков форменных металлических пуговиц
- ботинки/сапоги – 126 штук

II. документы

- свиток [!?] документов в записной книжке
- * письмо ЯНУ СОВЕ сыну Блажея, пребывающему в Осташкове, п/я 37, [от] отправителя СОВА Юзеф (брат), адрес: Свердловская обл., район Красноуральск, населенный пункт слабочитаемый, дата 1.III.1940
- * письмо ЯНУ СОВЕ в Осташков, отправитель СОВА МИХАЛИНА, прож. Тарнопольская обл., гор. ЗБОРУВ-МЛИНИВЦЕ

⁸⁸ Лещинский Станислав Анжеевич значится в списке-предписании № 038/2 от 20.04.1940 об отправке военнопленных из Осташковского лагеря в УНКВД по Калининской области (РГВА. Ф. 1/п. Оп. 3е. Д. 3. Л. 237. Порядковый номер 13).

⁸⁹ Зайдлер Степан Константинович значится в списке-предписании № 026/2 от 13.04.1940 об отправке военнопленных из Осташковского лагеря в УНКВД по Калининской области (РГВА. Ф. 1/п. Оп. 3е. Д. 3. Л. 157. Порядковый номер 87).

⁹⁰ В этот день извлекалось содержимое могильной ямы № 10.

⁹¹ Плютоновы – польское воинское звание младшего унтер-офицера в армии (младшего сержанта).

*talon na 30 rubli - nadawca SOWA MICHALINA - data
12.III.1940 r.

- 38 sztuk wizytówek na nazwisko ADAMCZYK MICHAŁ
(zrobione karty do gry)
- X fragment gazety w języku rosyjskim z datą 16/17.IV.1940
- dokumenty na nazwisko DUDZIŃSKI MAKS dwa kwity, dwa
przekazy, jeden przekaz nadany w Siemianowicach Ślą-
skich z datą 5.VIII.1939, drugi w Cieszynie, nadawca
WIECZOREK ZYGMUNT

III. przedmioty wyposażenia osobistego

- pudełko drewniane z wrytymi inicjałami "KA" i orłem
- pudełko drewniane z wrytymi inicjałami "JB"
- moneta polska o nominale 5 zł
- miniaturka figurki św. Antoniego
- medalik z białego metalu z napisem "Pamiętka z Często-
chowy"
- łańcuszek z białego metalu z dwoma medalikami owalnymi
i prostokątnym
- łyżka z białego metalu z wrytym napisem "Dyb"
- scyzoryk
- 3 drewniane cygarnice

IV. oprotezowanie

- proteza górnej szczęki z zaczepami z białego metalu

- z dnia 11.07.1995 r.

I. przedmioty wyposażenia służbowego

- pagony plutonowego policji kolejowej Nr 13
- kilkadziesiąt guzików metalowych od mundurów
- buty - 93 sztuki *biały*

- * талон на 30 рублей – отправитель СОВА МИХАЛИНА – дата 12.III.1940 г.⁹²
- 38 штук визиток на имя АДАМЧИК МИХАЛ⁹³ ([из них] сделаны игральные карты)
- фрагмент газеты на русском языке с датой 16/17.IV.1940
- документы на имя ДУДЗИНСКИ МАКС⁹⁴: две квитанции, два [почтовых] перевода, один перевод, отправленный из г. Семяновице-Сьлёнске с датой 5.VIII.1939, второй из г. Цешин, отправитель ВЕЧОРЕК ЗЫГМУНТ

III. предметы личного пользования

- деревянная коробка с вырезанными инициалами „КА” и орлом
- деревянная коробка с вырезанными инициалами „JB”
- польская монета номиналом 5 злотых
- миниатюрная фигурка святого Антония
- медальон из белого металла с надписью „Pamiętka z Częstochowy” [«На память из Ченстоховы»]
- цепочка из белого металла с двумя медальонами овальными и прямоугольным
- ложка из белого металла с вырезанной надписью „Dyб”
- перочинный ножик
- 3 деревянных портсигара

IV. протезы

- протез верхней челюсти с клammerами из белого металла
- от 11.07.1995 г.⁹⁵

I. предметы служебного снаряжения

- погоны плутонового железнодорожной полиции № 13
- несколько десятков форменных металлических пуговиц
- ботинки/сапоги – 93 штуки

⁹² Сова Ян [сын] Блажия значится в списке-предписании № 037/2 от 20.04.1940 об отправке военнопленных из Осташковского лагеря в УНКВД по Калининской области (РГВА. Ф. 1/п. Оп. 3е. Д. 3. Л. 216. Порядковый номер 6).

⁹³ В списках-предписаниях об отправке военнопленных из Осташковского лагеря в УНКВД по Калининской области значатся два человека с этим именем и фамилией: в списке-предписании без номера от 01.04.1940 – Адамчик Михаил Станиславович 1910 г.р. (РГВА. Ф. 1/п. Оп. 3е. Д. 3. Л. 5. Порядковый номер 91) и в списке-предписании № 037/2 от 20.04.1940 – Адамчик Михаил Антонович 1903 г.р. (Там же. Л. 216. Порядковый номер 5). Поскольку три других владельца документов, извлеченных из ямы № 10, значатся в списках-предписаниях от 20.04.1940 (Станислав Лещинский – список-предписание № 038/2, Ян Сова – № 037/2 и Максимилян Дудзинский – № 038/1), то более вероятно, что владельцем визиток был второй из Михалов Адамчиков – 1903 г.р., с отчетством Антонович, ближайший сосед Яна Совы по списку № 037/2.

⁹⁴ Дудзинский Максимилян [!] Павлович значится в списке-предписании № 038/1 от 20.04.1940 об отправке военнопленных из Осташковского лагеря в УНКВД по Калининской области (РГВА. Ф. 1/п. Оп. 3е. Д. 3. Л. 234. Порядковый номер 87).

⁹⁵ В этот день извлекалось содержимое могильной ямы № 10.

II. dokumenty

- ✕ 2 fragmenty gazet w języku rosyjskim z datami
30.12.1939, 11.03.1940
- ✕ 2 fragmenty gazet w języku rosyjskim z datami, marzec
1940, 16/17.04.1940
- tekst pisany wierszem (słabo czytelny)

III. przedmioty wyposażenia osobistego

- 4 cygarnice drewniane
- 3 sztuki okularów
- pudełko drewniane
- 2 łyżki z białego metalu, 1 drewniana łyżka
- fragment spinki z inicjałami "TK"

- z dnia 12.07.1995 r.

I. przedmioty wyposażenia służbowego

- pas główny skórzany
- buty - 74 sztuki
- 2 orzełki metalowe Policji Województwa Śląskiego

II. przedmioty wyposażenia osobistego

- pudełko drewniane z wrytym napisem "SELIGER - 1940"
- 3 drewniane cygarnice
- moneta polska o nominale 10 zł z białego metalu
- obrączka z złotego metalu z literami "MK" i datą
14.X.1933
- krzyżyk z złotego metalu o wymiarach 3 cm x 2 cm
- okulary w drewnianym pudełku
- chusteczka z monogramami "JK" lub "JN"
- ┌ łańcuszek z krzyżykiem z białego metalu
- 6 łyżek (1 fragment łyżki z literami "MN")
- zaczep na nos od okularów z złotego metalu

II. документы

- 2 фрагмента газет на русском языке с датами 30.12.1939, 11.03.1940
- 2 фрагмента газет на русском языке с датами март 1940, 16/17.04.1940
- стихотворный текст (слабо читаемый)

III. предметы личного пользования

- 4 деревянных портсигара
- 3 штуки очков
- деревянная коробка
- 2 ложки из белого металла, 1 деревянная ложка
- фрагмент запонки с инициалами „ТК”

- от 12.07.1995 г.⁹⁶

I. предметы служебного снаряжения

- форменный поясной ремень
- ботинки/сапоги – 74 штуки
- 2 металлические кокарды Полиции Силезского воеводства в виде орлов

II. предметы личного пользования

- деревянная коробка с вырезанной надписью „SELIGER – 1940” [«СЕЛИГЕР – 1940»]
- 3 деревянных портсигара
- польская монета номиналом 10 злотых из белого металла
- обручальное кольцо из желтого металла с буквами „МК” и датой 14.X.1933
- крестик из желтого металла размером 3 см x 2 см
- очки в деревянной коробке
- [носовой] платок с монограммой „JK” или „JN”
- цепочка с крестиком из белого металла
- 6 ложек (1 фрагмент ложки с буквами „MN”)
- носовой зацеп от очков, из желтого металла

⁹⁶ В этот день были завершены работы в могильной яме № 10 и извлекалось содержимое могильных ям № 15А и 15В.

III. oprotezowanie

- proteza szczęki górnej

- z dnia 13.07.1995 r.

I. przedmioty wyposażenia służbowego

- pagon szeregowego Straży Granicznej z cyfrą 28
- fragment "nieśmiertelnika" żołnierza zawodowego Wojska Polskiego na jednej stronie - PKU GRODNO, na drugiej stronie - Nr 01 oraz końcówka imienia ...ław
- buty - 138 sztuk

II. dokumenty

- zaświadczenie Ldz. 5677/t/27
udało się odczytać "Stwierdzam, że pan FRANCISZEK
OLENCZYK (?) ur. 1895 r., s. Wincentego i Walery ..."
wydano 7.III.1927
- 3 pokwitowania przekazu pocztowego
Sieradz - 5.IV.1939
 2.V.1939
 6. VII.1939
- kalendarzyk na rok 1939
- fragment gazety "Put Oktjabrja" z data 28.IV.1940
(czwartek)
- fragment gazety w języku polskim prawdopodobnie z 1938 r.

III. przedmioty wyposażenia osobistego

- medalik owalny z białego metalu z napisem "Święty Krzy-
sztof męczennik"
- 2 fragmenty łańcuszków z medalikami
- ręcznik z monogramem "HS"
- fajka
- 4 drewniane cygarnice
- scyzoryk
- 6 łyżek z białego metalu
- 2 spinki z białego metalu prawdopodobnie z hursztynem

III. протезы

- протез верхней челюсти
- от 13.07.1995 г.⁹⁷

I. предметы служебного снаряжения

- погон рядового Пограничной стражи с цифрой 28
- фрагмент «бессмертника» [воинского личного жетона] кадрового военнослужащего Войска Польского, на одной стороне – ПКУ⁹⁸ Гродно, на другой стороне – № 01 и окончание имени ...лав
- ботинки/сапоги – 138 штук

II. документы

- справка с делопроизводственным номером 5677/t/27
удалось прочитать „Stwierdzam, że pan FRANCISZEK OLENCZYK (?) ur. 1895, s. Wincentego i Walery...” [«Удостоверяю, что господин ФРАНЦИШЕК ОЛЕНЧИК (?) 1895 г.р., сын Винценты и Валеры...»⁹⁹], [справка] выдана 7.III.1927
- 3 квитанции почтовых переводов
г. Серадз – 5.IV.1939
2.V.1939
6.VII.1939
- календарик на 1939 год
- фрагмент газеты «Путь Октября» с датой 28.IV.1940 (четверг)
- фрагмент газеты на польском языке, вероятно, за 1938 г.

III. предметы личного пользования

- овалный медальон из белого металла с надписью „Święty Krzysztof męczennik” [«Святой Кшиштоф (Христофор) мученик»]
- 2 фрагмента цепочек с медальонами
- полотенце с монограммой „HS”
- трубка курительная
- 4 деревянных портсигара
- перочинный ножик
- 6 ложек из белого металла
- 2 запонки из белого металла, вероятно, с янтарем

⁹⁷ В этот день извлекалось содержимое могильных ям № 15А и 15В.

⁹⁸ Повятовая комендатура укомплектования (ПКУ – Powiatowa Komenda Uzupelnien), т.е. повятовая военно-учетная комиссия, аналог райвоенкомата.

⁹⁹ При прочтении в лабораторных условиях подлинника находки, хранящейся в Катинском музее в Варшаве (МК-928-А), явственно видно написание фамилии Oleszczyk. Олещик Францишек Винцентович значится в списке-предписании № 045/3 от 22.04.1940 об отправке военнопленных из Осташковского лагеря в УНКВД по Калининской области (РГВА. Ф. 1/п. Оп. 3е. Д. 3. Л. 278. Порядковый номер 46).

- monety 6 sztuk o nominałach 2 x 50 gr, 2 x 20 gr, 2 x 10 gr
- 24 kosteczki drewniane (prawdopodobnie warcaby)
- 2 monety z białego metalu o nominale 10 zł z wizerunkiem Sobieskiego, z Piłsudskim

- z dnia 14.07.1995 r.

I. przedmioty wyposażenia służbowego

- buty - 21 sztuk - dół śmierci nr 15
- buty - 27 sztuk - dół śmierci nr 18

II. przedmioty wyposażenia osobistego

- medalik z łańcuszkiem z białego metalu
- zapalniczka
- łańcuszek z złotego metalu z medalikiem z białego metalu i napisem "Pamiątka z Częstochowy"

III. oprotezowanie

- proteza szczęki górnej

- z dnia 17.07.1995 r.

I. przedmioty wyposażenia służbowego

- nakrętka od znaku ewidencyjnego Policji Państwowej
- orzeł metalowy na czapkę z nakrętka, na nakrętce napis "patent 1836"
- 4 orzełki metalowe na czapkę (w tym 1 bez nakrętki)
- odznaka Służby Więziennej
- haftowany orzełek i dystynkcja sierżanta

II. dokumenty

2 fragmenty gazet w języku rosyjskim z datami 27.12.1939 i 09.01.1940

- монеты 6 штук номиналом 2 x 50 грошей, 2 x 20 грошей, 2 x 10 грошей
- 24 деревянные фишки (вероятно, для игры в шашки)
- 2 монеты из белого металла номиналом 10 злотых, с изображением Собеского¹⁰⁰, Пилсудского
- от 14.07.1995 г.¹⁰¹

I. предметы служебного снаряжения

- ботинки/сапоги – 21 штука – могильная яма № 15
- ботинки/сапоги – 27 штук – могильная яма № 18¹⁰²

II. предметы личного пользования

- медальон с цепочкой из белого металла
- зажигалка
- цепочка из желтого металла с медальоном из белого металла и надписью „Pamiętka z Częstochowy” [«На память из Ченстоховы»]

III. протезы

- протез верхней челюсти

– от 17.07.1995 г.¹⁰³

I. предметы служебного снаряжения

- гайка от учетного знака Государственной полиции
- металлическая кокарда для фуражки, в виде орла, с гайкой, на гайке надпись „patent 1836”
- 4 металлические кокарды для фуражек, в виде орла (в том числе 1 без гайки)
- эмблема Тюремной службы¹⁰⁴
- вышитый орел и знаки различия сержанта

II. документы

- 2 фрагмента газет на русском языке с датами 27.12.1939 и 09.01.1940

¹⁰⁰ Ян III Собески (1629–1696) с 1674 г. был королем Польши.

¹⁰¹ В этот день извлекалось содержимое могильных ям № 15А и 15В.

¹⁰² Согласно хронологическому описанию работ, могильная яма № 18 была вскрыта только 17.07.1995 (Młodziejowski B. Sprawozdanie... Т. I. S. 18. См. выше с. 18), однако, согласно первичному суточному протоколу № 24, это было сделано 14.07.1995 (Катынский музей в Варшаве. МК-824-А).

¹⁰³ В этот день извлекалось содержимое могильных ям № 15А, 15В и 18.

¹⁰⁴ В довоенной Польше эта служба носила название Тюремной стражи.

- * 2 fragmenty gazet w języku rosyjskim z datami 21.04.1940 i 04.02.1940
- kartka papieru formatu zbliżonego do A4 z zaznaczonymi rubrykami, w których wpisane są nieczytelne nazwiska, imiona, daty urodzenia, w dolnej części kartki czytelna jest data 1899 rok, w górnej części imiona Aleksander, Józef
- bilet blankietowy nr 98021 Dyrekcja Okręgowa KP w Wilnie, data na stemplu 02.09.1939 r. Bereza Kartuska
- fragment tekstu drukowanego w języku polskim (prawdopodobnie modlitwa lub wiersz) "Oby losy pozwoliły ... Oby Niebo błogosławiło Cię za to, żeś pokochała mnie i bywać u Siebie pozwoliła..."
- fragment gazety w języku polskim z reklamami
"Przyjrzyj się swojej dłoni"
"Krem i mydło przeciw piegom"
- karta pocztowa z Wydawnictwa Polskiego R. Wegnera, Sp. z o.o., Poznań ul. Słowackiego z tekstem "Pan JAN SOŁOWIEJ, Równe Wołyńskie. W odpowiedzi na ... z dnia 17 b. miesiąca, uprzejmi komunikujemy, że zamówienie nr 192 dla Biblioteki Związku Zawodowego Księgarzy zostało wykonane w dniu 9 b. miesiąca we wszystkich dalszych sprawach prosimy się wyłącznie zwracać do P. MARIANA GÓRSKIEGO, Wilno ul. Garbarska 5/2
Z poważaniem Wydawnictwo Polskie
R. Wegnera Poznań 20.01.1939
- bilet peronowy 31184 Pińsk cena 0,2 zł
"Upoważnia w dniu nabycia do jednorazowego wstępu na peron, jednak bez prawa wejścia do pociągu"
- fragment gazety w języku polskim z reklamą "Foto Van-Dy Równe Wołyńskie wł. Józef GELMAN ul. 3-go Maja Nr 83
Poleca: zdjęcia, portrety..."
- banknoty 13 sztuk o nominałach 5 x 100 zł, 1 x 50 zł, 5 x 20 zł, 1 x 10 zł, 1 x 5 zł

III. przedmioty wyposażenia osobistego

- 2 pudełka drewniane
- pudełko drewniane z wrytymi inicjałami "CR"

- 2 фрагмента газет на русском языке с датами 21.04.1940 и 04.02.1940
- лист бумаги формата близкого к А4 с размеченными графами, в которых вписаны неразборчивые фамилии, имена, даты рождения, в нижней части листа разборчива дата 1899 год, в верхней части имени Александр, Юзеф
- картонный билет № 98021, Окружная дирекция Государственных железных дорог в Вильно, дата на штампе 02.09.1939 Береза-Картуска
- фрагмент печатного текста на польском языке (вероятно, молитва или стихотворение) „Oby losy pozwoliły... Oby Niebo błogosławiło Cię za to, żeś pokochała mnie i bywać u Siebie pozwoliła...” [«Пусть судьба позволит... Пусть Небеса благословят Тебя за то, что Ты меня полюбила и позволила бывать у Тебя...»]
- фрагмент газеты на польском языке с рекламами „Przyjrzyj się swojej dłoni” [«Присмотрись к своей ладони»] „Krem i mydło przeciw piegom” [«Крем и мыло против веснушек»]
- почтовая открытка от Польского издательства Р.Вегнера, Общество с ограниченной ответственностью, Познань, ул. Словацкого, с текстом „Pan JAN SOŁOWIEJ, Równe Wołyńskie. W odpowiedzi na... z dnia 17 b. miesiąca, uprzejmie komunikujemy, że zamówienie nr 192 dla Biblioteki Związku Zawodowego Księgarzy zostało wykonane w dniu 9 b. miesiąca we wszystkich dalszych sprawach prosimy się wyłącznie zwracać do P. MARIANA GÓRSKIEGO, Wilno, ul. Garbarska 5/2. Z poważaniem Wydawnictwo Polskie R. Wegnera Poznań 20.01.1939” [«Господину ЯНУ СОЛОВЕЮ¹⁰⁵, Ровно-Волыньское. В ответ на... от 17 сего месяца сообщаем, что заказ № 192 для Библиотеки Профсоюза книготорговцев был исполнен 9[-го числа] сего месяца, по всем дальнейшим вопросам просим обращаться исключительно к господину МАРИАНУ ГУРСКОМУ, Вильно, ул. Гарбарска 5/2 С уважением Польское издательство Р.Вегнера, Познань 20.01.1939»]
- перронный билет 31184 Пинск, ценой 0,2 злотого [с текстом:] „Uproważnia w dniu nabycia do jednorazowego wstępu na peron, jednak bez prawa wejścia do pociągu” [«В день приобретения дает право однократного входа на перрон, однако без права входа в поезд»]
- фрагмент газеты на польском языке с рекламой „Foto Van-Dy Równe Wołyńskie wł. Józef GELMAN ul. 3-go Maja Nr 83. Poleca: zdjęcia, portrety...” [«Фото[ателье] Van-Dy Ровно-Волыньское, вл.[аделец] Юзеф ГЕЛЬМАН ул. 3-го Мая № 83. Рекомендует: снимки, портреты...»]
- банкноты 13 штук номиналом 5 x 100 злотых, 1 x 50 злотых, 5 x 20 злотых, 1 x 10 злотых, 1 x 5 злотых

III. предметы личного пользования

- 2 деревянные коробки
- деревянная коробка с вырезанными инициалами „CR”

¹⁰⁵ Соловей Иван Казимирович значится в списке-предписании № 045/2 от 22.04.1940 об отправке военнопленных из Осташковского лагеря в УНКВД по Калининской области (РГВА. Ф. 1/п. Оп. 3е. Д. 3. Л. 271. Порядковый номер 3).

- 2 drewniane cygarnice
- obrączka z złotego metalu
- 1 kubek gliniany
- 2 spinki do mankietów
- sygnet z białego metalu z inicjałami "JB"
- orzełek z ciężkiego metalu, wykonany ręcznie
- medalik z białego metalu z napisem "Matko Boska Szkaple-
rzna, módl się za nami"
- medalik z białego metalu z napisem awers "Święta Marjo
Częstochowska"
rewers "Św. Barbaro módl się za nami"

IV. oprotezowanie

- proteza szczęki dolnej z zaczepami z złotego metalu
- proteza szczęki górnej
- fragment protezy z 2 zaczepami z białego metalu

- z dnia 18.07.1995 r.

I. dokumenty

- fragment tekstu drukowanego w języku polskim "Marja B.
Dyrektorka Lwowskiej...
Praktyczny Podrę...
Poradnik we wszelkich...
...Menu Urządzania..."
- fragment koperty ze stemplem pocztowym Katowitz 12.03.1940
- koperta ze stemplami pocztowymi Katowitz 06.03.1940, CCCP
28.03.1940 w środku koperty znajduje się list
- 2 kartki z pismem maszynowym, formatu zbliżonego do A4 z
napisem w górnej części 1 kartki "zakupione, zamówienia
od 30.10.1936" treść kartek to nazwiska w dwóch kolumnach
2 kolumny cyfr przy nazwiskach
- dowód nadania na przesyłkę poleconą do Warszawy na nazwi-
sko POMIANOWSKI na stemplu PARAFJANÓW 08.07.1937
- 3 fotografie, przedstawiające 2 mężczyzn i 1 kobietę

- 2 деревянных портсигара
- обручальное кольцо из желтого металла
- 1 глиняная кружка
- 2 запонки для манжет
- 1 перстень с печаткой, из белого металла, с инициалами „JB”
- эмблема в виде орла, из тяжелого металла, ручной работы
- медальон из белого металла с надписью „Matko Boska Szkaplerzna, módl się za nami” [«О Матерь Божия Скапулярная, молись за нас»]
- медальон из белого металла с надписью на аверсе „Święta Marjo Częstochowska” [«О Святая Мария Ченстоховская»] на реверсе „Św. Barbaro módl się za nami” [«О Святая Варвара, молись за нас»]

IV. протезы

- протез нижней челюсти с кламмерами из желтого металла
- протез верхней челюсти
- фрагмент протеза с 2 кламмерами из белого металла

– от 18.07.1995 г.¹⁰⁶

I. документы

- фрагмент печатного текста на польском языке „Marja B. [«Мария Б. Dyrektorka Lwowskiej... Директриса Львовской... Praktyczny podrę... Практический учеб... Poradnik we wszelkich... Справочник по всяческим... ... Menu Urządzenia...» ... Меню Устраивания...»]
- фрагмент конверта с почтовым штемпелем Katowitz 12.03.1940
- конверт с почтовыми штемпелями Katowitz 06.03.1940, СССР 28.03.1940, внутри конверта находится письмо
- 2 листа с машинописным текстом формата, близкого к А4, с надписью в верхней части 1 листа „zakupione, zamówienia od 30.10.1936” [«куплено, заказы с 30.10.1936»], содержание – это фамилии в двух колонках, 2 колонки цифр у фамилий
- квитанция отправления заказной посылки в Варшаву на фамилию ПОМЯНОВСКИ, на штемпеле PARAFJANÓW 08.07.1937
- 3 фотографии с изображениями 2 мужчин и 1 женщины

¹⁰⁶ В этот день извлекалось содержимое могильной ямы № 18 и регистрировались артефакты, извлеченные 17.07.1995 из могильной ямы № 15В (Первичный суточный протокол № 26 от 18.07.1995. МК-824-А).

- 3 kartki formatu notesowego z nieczytelnymi notatkami
pisanymi ręcznie ołówkiem odczytane nazwisko "ZGUŻELEWSKI"
- dokument pisany ręcznie o treści "W dniu 18/III Nr 12984
na kwotę 120 zł zadatkowano 5 zł ...M. Brody ..."

II. przedmioty wyposażenia służbowego

- sznurek do gwizdka policyjnego
- 4 nakrętki od znaków ewidencyjnych
- 3 orzełki metalowe na czapkę (w tym 1 bez nakrętki)
- 2 łyżki od "niezbędnika"
- pagon z cyfrą 3
- buty - 93 sztuki *brak*

III dokumenty

- fragment Świadectwa Państwowej Odznaki Sportowej
- X fragment gazety w języku rosyjskim z datą 29.02.1940
- obrazek przedstawiający św. Andrzeja Bobolę na rewersie
modlitwa do św. Andrzeja Boboli
- X fragment gazety "Krasnaja Zwiezda" z datą 22.11.1939 r.
- legitymacja upoważniająca do przejazdu państwowymi środ-
kami komunikacyjnymi dla żołnierzy zawodowych
- koperta z adresem KULAKOWSKI Stanisław Ostaszków p/j. 37
nadawca KULAKOWSKA Kornelia NIŻBIROK-NOWYJ
list o treści (pisze żona do męża)
"Najdroższy mężu 19.01.1940 r.
List Twój otrzymaliśmy 18/1 cały nasz dom z wielkiej ra-
dości płakał a Oleś ...
Jesteśmy wszyscy zdrowi Bronuś i Marusia uczęszczają do
szkoły. Mieszkamy tam gdzieś mię zostawił ...
Kochany tatusiu całuję cię serdecznie
Bronio"
- banknoty - 4 sztuki o nominałach 1 x 100 zł, 3 x 20 zł

IV. przedmioty wyposażenia osobistego

- 2 chusteczki z monogramami "SS" i "JL"

- 2 листка формата блокнота с неразборчивыми рукописными карандашными записями, прочитана фамилия „ZGUŻELEWSKI” [«ЗГУЖЕЛЕВСКИ»]
- рукописный документ [следующего] содержания: „W dniu 18/III Nr 12984 na kwotę 120 zł zadatkowano 5 zł... M. Brody...” [«В день 18/III № 12984 на сумму 120 злотых внесен задаток 5 злотых... М. Броды...»]

II. предметы служебного снаряжения

- шнурок от полицейского свистка
- 4 гайки от [полицейских] учетных знаков
- 3 металлические кокарды для фуражек, в виде орла (в том числе 1 без гайки)
- 2 ложки от складного [столового] прибора
- погон с цифрой 3
- ботинки/сапоги – 93 штуки

III. документы

- фрагмент удостоверения Государственного спортивного знака
- фрагмент газеты на русском языке с датой 29.02.1940
- образок с изображением святого Анджея Боболи, на обороте молитва к святому Анджею Боболе
- фрагмент газеты «Красная звезда» с датой 22.11.1939 г.
- удостоверение, дающее право [бесплатного] проезда государственными средствами транспорта кадровым военнослужащим
- конверт с адресом КУЛАКОВСКИ Станислав¹⁰⁷, Осташков п/я 37, отправитель КУЛАКОВСКА Корнелия, НИЖБИРОК-НОВЫЙ
- письмо [следующего] содержания (пишет жена мужу)
«Дорогой мой муж 19.01.1940 г.
Твое письмо получили 18/1 весь наш дом от огромной радости плакал а Олесь...
Мы все здоровы Бронусь и Маруся ходят в школу. Живем там где Ты меня оставил...
Любимый папочка целую Тебя сердечно
Бронё»
- банкноты – 4 штуки номиналом 1 x 100 злотых, 3 x 20 злотых

IV. предметы личного пользования

- 2 [носовых?] платка с монограммами „SS” и „JL”

¹⁰⁷ Кулаковский Станислав Емельянович значится в списке-предписании № 05/4 от 05.04.1940 об отправке военнопленных из Осташковского лагеря в УНКВД по Калининской области (РГВА. Ф. 1/п. Оп. 3е. Д. 3. Л. 37. Порядковый номер 29).

- różaniec z czarnych koralików
- 4 drewniane cygarnice (w tym 1 mała)
- pudełko drewniane z inicjałami "MS" i datą 6.IV.1940
- pudełko drewniane z inicjałami "JM" w sercu i datą 18.IX.1939
- cygarnica z tworzywa sztucznego koloru czarnego
- ręcznie wykonane drewniane pudełko ze szkiełkiem umieszczonym w części środkowej (prawdopodobnie na zdjęcie)
- czarna brzytwa "WOTAN" na ostrzu napis "JA HENCKELS"
- łańcuszek z białego metalu z krzyżykiem z białego metalu
- okrągły medalik z białego metalu przedstawiający Jezusa Chrystusa
- krzyżyk z białego metalu o wymiarach 4,7 cm x 2,6 cm
- 3 łyżki z białego metalu
- łyżka z białego metalu z napisem "D. W. R. PLEWKIEWICZ"
- spinka z metalu złotego prawdopodobnie agatem
- 3 kluczyki różnej wielkości
- moneta o nominale 1 gr

V. oprotezowanie

- proteza górnej szczęki z zaczepami z białego metalu (znaleziona luzem w kieszeni)

- z dnia 19.07.1995 r.

I. przedmioty wyposażenia służbowego

- 8 sztuk butów
- kilkadziesiąt metalowych guzików od munduru

II. dokumenty

- fragment kartki z pismem ręcznym trudnym do odczytania, widoczna data 21.04.1940
- książeczka do nabożeństwa "Wiara, Nadzieja, Miłość"

- четки из черных бусинок
- 4 деревянных портсигара (в том числе 1 маленький)
- деревянная коробка с инициалами „MS” и датой 6.IV.1940
- деревянная коробка с инициалами „JM” в сердце [внутри контура в форме сердечка] и датой 18.IX.1939
- пластмассовый портсигар черного цвета
- деревянный ларчик ручной работы со стеклышком в центральной части (вероятно, для снимка)
- черная бритва „WOTAN”, на лезвии надпись „JA HENCKELS”
- цепочка из белого металла с крестиком из белого металла
- круглый медальон из белого металла с изображением Иисуса Христа
- крестик из белого металла размером 4,7 см x 2,6 см
- 3 ложки из белого металла
- ложка из белого металла с надписью „D. W. R. PLEWKIEWICZ”
- запонка из желтого металла, вероятно, с агатом
- 3 ключика разной величины
- монета номиналом 1 грош

V. протезы

- протез верхней челюсти с кламперами из белого металла (найден лежащим отдельно в кармане)
- от 19.07.1995 г.¹⁰⁸

I. предметы служебного снаряжения

- 8 штук ботинок/сапог
- несколько десятков форменных металлических пуговиц

II. документы

- фрагмент листка с трудночитаемым рукописным текстом, видна дата 21.04.1940
- молитвенник „Wiara, Nadziej, Miłość” [«Вера, Надежда, Любовь»]

¹⁰⁸ В этот день извлекалось содержимое могильной ямы № 18.

- banknoty 23 sztuki o nominałach 2 x 100 zł, 6 x 50 zł, 14 x 20 zł, 1 x 10 zł

III. przedmioty wyposażenia osobistego

- okulary w czarnej cienutkiej oprawce
- 3 chustki z inicjałami "JT" "AS" "JD"
- 2 drewniane cygarnice
- oprawka od okularów z złotego metalu

- z dnia 20.07.1995 r.

I. przedmioty wyposażenia służbowego

- nakrętka od orzełka na czapkę z napisem "ZACH"
- orzełek wycięty z guzika metalowego
- orzełek Policji Województwa Śląskiego
- 3 orzełki metalowe z nakrętkami na czapkę (1 fragment orzełka metalowego)
- fragment "nieśmiertelnika" o dł. 3,5 cm i szer. 4,5 cm
- buty - 83 sztuki

II. dokumenty

- kartka papieru z nieczytelnym pismem ręcznym (prawdopodobnie list)
- ✗ fragment gazety "Krasnaja Zwiezda" z datą 20.03.1940
- fragment kalendarzyka kieszonkowego z ręcznymi zapiskami
- mały fragment kartki z nieczytelnym pismem ręcznym

III. przedmioty wyposażenia osobistego

- prostokątny medalik z białego metalu "Medalik Szkaplerz"
- drewniany krzyżyk
- medalik z łańcuszkiem z białego metalu
- owalny medalik z białego metalu
- drewniane szachy - 32 sztuki
- 2 łyżki (drewniana i z białego metalu)

- банкноты 23 штуки номиналом 2 x 100 злотых, 6 x 50 злотых, 14 x 20 злотых, 1 x 10 злотых

III. предметы личного пользования

- очки в тоненькой черной оправе
- 3 [носовых?] платка с инициалами „JT”, „AS”, „JD”
- 2 деревянных портсигара
- оправка из желтого металла для очков
- от 20.07.1995 г.¹⁰⁹

I. предметы служебного снаряжения

- гайка от кокарды для фуражки в виде орла, с надписью „ZACH”
- орел, вырезанный из металлической пуговицы
- кокарда для фуражки Полиции Силезского воеводства, в виде орла
- 3 металлические кокарды для фуражек, в виде орла, с гайками (1 фрагмент кокарды в виде орла)
- фрагмент «бессмертника» [воинского личного жетона] длиной 3,5 см и шириной 4,5 см
- ботинки/сапоги – 83 штуки

II. документы

- лист бумаги с неразборчивым рукописным текстом (вероятно, письмо)
- фрагмент газеты «Красная звезда» с датой 20.03.1940
- фрагмент карманного календарика [еженедельника?] с рукописными заметками
- маленький фрагмент листа с неразборчивым рукописным текстом

III. предметы личного пользования

- прямоугольный медальон из белого металла «Медальон-Скапулярий»¹¹⁰
- деревянный крестик
- медальон с цепочкой из белого металла
- овальный медальон из белого металла
- деревянные шахматы [шахматные фигуры] – 32 штуки
- 2 ложки (деревянная и из белого металла)

¹⁰⁹ В этот день извлекалось содержимое могильной ямы № 9.

¹¹⁰ Такой медальон носился после специального обряда, совершенного католическим священником над мирянином, принявшим определенный обет.

- 1 łyżka metalowa z inicjałami "AR"
- okulary
- futerał z białego metalu z napisem KOPERNICKI I SYN,
OPTYCY - LWÓW, HETMAŃSKA 10, wraz z binoklami
- szklana fiolka z metalową nakrętką wraz z płynną za-
wartością
- 8 drewnianych cygarnic
- ozdobny breloczek z białego metalu składający się z
3 elementów
- fajka drewniana
- drewniane pudełko z wrytym inicjałem "FM"
- 3 pudełka drewniane
- pudełko drewniane na wieczku wryty ornament gałązka
przepleciona szarfą

IV. oprotezowanie

- proteza górnej szczęki z 2 zaczepami z białego metalu
- 3 fragmenty protezy górnej szczęki z zaczepem z białego
metal
- proteza górnej szczęki z zaczepem i półkoroną z złotego
metal

- z dnia 21.07.1995 r.

I. przedmioty wyposażenia służbowego

- 5 orzeźków metalowych na czapkę (w tym 1 bez nakrętki)
- 2 łyżki od "niezbędnika"
- 83 sztuki butów *brąz*

II. dokumenty

- fragment karty pocztowej z nieczytelnym pismem ręcznym
- "Ilustrowany Kurier Codzienny" z 7.08.1939 dodatek do
Nr 216

- 1 металлическая ложка с инициалами „AR”
- очки
- футляр из белого металла с надписью „KOPERNICKI I SYN, OPTYCY – LWÓW, HETMAŃSKA 10” [«КОПЕРНИЦКИ И СЫН, ОПТИКИ, ЛЬВОВ, [ул.] ХЕТ-МАНЬСКА 10»], с пенсне
- стеклянный пузырек с металлической закручивающейся крышкой, вместе с жидким содержимым
- 8 деревянных портсигаров
- узорный брелок из белого металла, составленный из 3 элементов
- деревянная курительная трубка
- деревянная коробка с вырезанными инициалами „FM”
- 3 деревянные коробки
- деревянная коробка, на крышке вырезан орнамент – веточка, переплетенная лентой

IV. протезы

- протез верхней челюсти с 2 кламмерами из белого металла
- 3 фрагмента протеза верхней челюсти с кламмером из белого металла
- протез верхней челюсти с кламмером и полукоронкой из желтого металла
- от 21.07.1995 г.¹¹¹

I. предметы служебного снаряжения

- 5 металлических кокард для фуражек, в виде орла (в том числе 1 без гайки)
- 2 ложки от складного [столового] прибора
- 83 штуки ботинок/сапог

II. документы

- фрагмент почтовой открытки с неразборчивым рукописным текстом
- «Ilustrowany Kurier Codzienny» [газета «Иллюстрированный ежедневный курьер»] от 7.08.1939, приложение к № 216

¹¹¹ В этот день извлекалось содержимое могильной ямы № 9.

str. 1 tytułowa - napis w dolnej części
"Śpij kolego w ciemnym grobie. Niech się Polska
przyśni Tobie"
niektóre tytuły umieszczone pod zdjęciami z poszcze-
gólnych stron gazety
str. 2 "Największem na świecie laboratorium"
"Przysięga czy pozdrowienie faszystowskie?"
str. 3 "Uniwersalny samochód"
"Żniwa w Australii"
"Na prerjach kanadyjskich"
"Lato w Kalifornii jest upalne"
str. 4,5 "W rowach strzeleckich pod Polską Górą"
"Odpoczynek w marszu"
"Piechota maszeruje przez Jastków"
str. 6 "Polacy w Ameryce"
"Harcerze Polscy"
"Fragment Pawilonu Polskiego"
str. 7 "Przełom Dunajca"
"Latający Antoś"
"Miło płynię się kajakiem po jeziorze ..."
str. 8 "Najnowszy model paryskiego kapelusza"
"Uczennice angielskiej szkoły"
"10 godz., 20 min., 30 sek."

III. przedmioty wyposażenia osobistego

- owalny medalik z białego metalu z napisem
"O Marjo bez grzechu poczęta, módl się za nami"
- okrągły medalik z białego metalu z napisem
"Św. Teresa od Dzieciątka Jezus"
- owalny medalik z łańcuszkiem z białego metalu
- 2 łańcuszki z białego metalu
- fragment łańcuszka z krzyżykiem z białego metalu
- okrągły medalik z białego metalu z napisem VIRGOMAKIAO. P. A..
- drewniane wieczko od pudełka z wyrytymi inicjałami "OS"
- pudełko drewniane z wyrytym na wieczku napisem
OSTASZKÓW 6-IV-1940 "AL"

- полоса 1 титульная – надпись в нижней части
„Śpij kolego w ciemnym grobie. Niech się Polska
przyśni Tobie” [«Спи, товарищ, в темной могиле. Пусть Тебе приснится Польша»]
[вот] некоторые подписи под снимками на отдельных полосах газеты
полоса 2 „Największem na świecie laboratorjum” [«Самой большой в мире лабора-
тории»]
„Przysięga czy pozdrowienie faszystowskie?” [«Присяга или фашистское привет-
ствие?»]
полоса 3 „Uniwersalny samochód” [«Универсальное саморазведение»]
„Żniwa w Australji” [«Сбор урожая в Австралии»]
„Na prerjach kanadyjskich” [«На канадских прериях»]
„Lato w Kalifornji jest upalne” [«Лето в Калифорнии жаркое»]
полосы 4, 5 „W rowach strzeleckich pod Polską Górą” [«В стрелковых окопах под
Польской Горой¹¹²»]
„Odroczynek w marszu” [«Отдых на марше»]
„Piechota maszeruje przez Jastków” [«Пехота марширует через Ясткув¹¹³»]
полоса 6 „Polacy w Ameryce” [«Поляки в Америке»]
„Harcerze Polscy” [«Польские харцеры»]
„Fragment Pawilonu Polskiego” [«Фрагмент Польского павильона»]
полоса 7 „Przełom Dunajca” [«Ущелье реки Дунаец»]
„Latający Antos” [«Летающий Антошь»]
„Miło płynię się kajakiem po jeziorze...” [«Приятно плыть на байдарке по озеру...»]
полоса 8 „Najnowszy model paryskiego kapelusza” [«Новейшая модель парижской шля-
пы»]
„Uczennice angielskiej szkoły” [«Ученицы английской школы»]
„10 godz., 20 min., 30 sek.” [«10 часов, 20 минут, 30 секунд»]

III. предметы личного пользования

- овалный медальон из белого металла с надписью „O Marjo bez grzechu poczęta,
módl się za nami” [«О Мария, зачатая без греха, молись за нас»]
- круглый медальон из белого металла с надписью
„Św. Teresa od Dzieciątka Jezus” [«Святая Тереза от Младенца Иисуса»]
- овалный медальон с цепочкой из белого металла
- 2 цепочки из белого металла
- фрагмент цепочки с крестиком из белого металла
- круглый медальон из белого металла с надписью VIRGOMAKIAO. P. A...
- деревянная крышка от коробки с вырезанными инициалами „OS”
- деревянная коробка с вырезанной на крышке надписью
OSTASZKÓW 6-IV-1940 „AŁ” [ОСТАШКОВ 6-IV-1940 „AŁ”]

¹¹² Полустанок в Луцком повяте Волынского воеводства.

¹¹³ Деревня в Люблинском или Келецком воеводстве.

- pudełko drewniane z wyrytym na wieczku inicjałem "TS"
- pudełko drewniane, na wieczku wyryte serce przeszyte strzałą, czterolistna koniczyna oraz inicjały "TB" i "TJ" oraz data wyryta na boku pudełka 1939-1940
- pudełko drewniane
- drewniana fajka z napisem LONDON STYLE REAL BBIAR
- 8 drewnianych cygarnic
- 1 cygarnica wykonana z czarnego tworzywa sztucznego
- fragmenty kolorowego pudełka wykonanego z tworzywa sztucznego z napisami "LIGNOZA SP. AKC Wykonano z własnego materiału. Silesit"
- metka od czapki z napisem "The Sportsman. VARSOVIE"
- zapalniczka
- 2 chusteczki z monogramami "WW" "OK"
- 3 monety o nominale 20 gr
- 7 pionków drewnianych (prawdopodobnie do gry w warcaby)
- 4 łyżki z białego metalu
- łyżka z białego metalu z napisem na trzonku "Na zdrowie"
- trzonek od metalowej łyżki z inicjałami "AF" i prawdopodobnie początkiem imienia lub nazwiska "Fre..."

IV. oprotezowanie

- fragment protezy szczęki górnej

- z dnia 24.07.1995 r.

I. przedmioty wyposażenia służbowego

- buty - 134 sztuki

II. dokumenty

ok. 10 sztuk przekazów pocztowych, wszystkie nadano LISEWO z datami 7.02.39, 9.03.39, 9.03.39, 3.08.39, 9.06.39, 14.12.38, 21.08.39, 15.08.39, na jednym przekazie udało się odczytać nazwisko KOTŁOWSKI lub KOLTOWSKI LEON, BRODNICA

- деревянная коробка с вырезанными на крышке инициалами „TS”
- деревянная коробка, на крышке вырезаны сердце, пронзенное стрелой, клевер с четырьмя лепестками, а также инициалы „TB” и „TJ” и дата [годы] 1939–1940, вырезанная на боковой стенке коробки
- деревянная коробка
- деревянная курительная трубка с надписью LONDON STYLE REAL BBIAR
- 8 деревянных портсигаров
- 1 портсигар, изготовленный из черной пластмассы
- фрагменты разноцветной коробки, изготовленной из пластмассы, с надписями „LIGNOZA SP. AKC Wykonano z własnego materiału. Silesit” [«АКЦИОНЕРНОЕ ОБЩЕСТВО LIGNOZA. Изготовлено из собственного материала. Silesit»]
- ярлык от шапки с надписью „The Sportsman. VARSOVIE”
- зажигалка
- 2 [носовых?] платка с монограммами „WW”, „OK”
- 3 монеты номиналом 20 грошей
- 7 деревянных пешек (вероятно, для игры в шашки)
- 4 ложки из белого металла
- ложка из белого металла с надписью на ручке „Na zdrowie” [«На здоровье»]
- ручка от металлической ложки с инициалами „AP” и, вероятно, началом имени или фамилии „Fre...”

IV. протезы

- фрагмент протеза верхней челюсти
- от 24.07.1995 г.¹¹⁴

I. предметы служебного снаряжения

- ботинки/сапоги – 134 штуки

II. документы

- около 10 штук почтовых переводов, все отправлены [в? из?] ЛИСЕВО, с датами 7.02.39, 9.03.39, 9.03.39, 3.08.39, 9.06.39, 14.12.38, 21.08.39, 15.08.39, на одном переводе удалось прочесть фамилию КОТЛОВСКИ или КОЛЬТОВСКИ ЛЕОН¹¹⁵, БРОДНИЦА

¹¹⁴ В этот день извлекалось содержимое могильных ям № 20 и 13.

¹¹⁵ В хронологическом описании работ приведен только один вариант фамилии – Kotłowski [Котловски] (см. выше с. 21). Человек с именем Леон и любым из указанных вариантов фамилии не значится в списках-предписаниях об отправке военнопленных из Осташковского лагеря в УНКВД по Калининской области. Это мог быть получатель переводов, а расстрелянным пленником, державшим квитанции при себе, был, возможно, отправитель переводов, фамилия и имя которого не были прочитаны на квитанциях.

III. przedmioty wyposażenia osobistego

- ostrze noża wykonane z metalu
 - drewniana fajka
 - okulary w czarnej cieniotkiej oprawce
 - 1 drewniana cygarnica
 - 1 łyżka z białego metalu
 - 1 łyżka drewniana z inicjałami "MW"
 - obrączka z złotego metalu z inicjałami i datą "ZB" 6.08.1939 r.
 - 12 monet o nominałach 10 zł, 2 x 5 zł, 2 zł, 3 x 5 gr, 2 x 2 gr, 1 gr, 2 x 3 kopiejki
- z dnia 25.07.1995 r.

I. przedmioty wyposażenia służbowego

- 2 orzełki metalowe z nakrętkami na czapkę
- "niezbędnik" (łyżka i widelec)
- kilkadziesiąt metalowych guzików od mundurów
- buty - 117 sztuk

(II) dokumenty

- przekaz pocztowy na nazwisko CHWIST LEON na sumę 149 zł, nadany w OGRODZIENCU z datą 14.01.39 r.
- przekaz pocztowy rosyjski z datą 22.02.1940

III. przedmioty wyposażenia osobistego

- koperta i 6 karteczek z kory brzozonej
- okulary w oprawce ze sztucznego tworzywa
- 3 łyżki z białego metalu
- metalowa zapalniczka
- różaniec z czarnych koralików wraz z medalikiem
- fragment różańca z czarnych koralików
- zegarek kieszonkowy z rzemykiem
- moneta o nominale 5 koron austrowęgierskich z 1848 roku
- cygarnica drewniana

III. предметы личного пользования

- лезвие ножа, изготовленное из металла
- деревянная курительная трубка
- очки с черной тонкой оправой
- 1 деревянный портсигар
- 1 ложка из белого металла
- 1 ложка деревянная с инициалами „MW”
- обручальное кольцо из желтого металла с инициалами и датой „ZB” 6.08.1939 г.
- 12 монет номиналом 10 злотых, 2 x 5 злотых, 2 злотых, 3 x 5 грошей, 2 x 2 гроша, 1 грош, 2 x 3 копейки

- от 25.07.1995 г.¹¹⁶

I. предметы служебного снаряжения

- 2 металлических кокарды для фуражки, в виде орла, с гайками
- складной [столовый] прибор (ложка и вилка)
- несколько десятков форменных металлических пуговиц
- ботинки/сапоги – 117 штук

II. документы

- почтовый перевод на имя ХВИСТ ЛЕОН на сумму 149 злотых, отправленный из н.п. ОГРОДЗЕНЕЦ¹¹⁷, с датой 14.01.39 г.¹¹⁸
- русский почтовый перевод с датой 22.02.1940

III. предметы личного пользования

- конверт и 6 кусков бересты
- очки в пластмассовой оправе
- 3 ложки из белого металла
- металлическая зажигалка
- четки из черных бусинок, вместе с медальоном
- фрагмент четок из черных бусинок
- часы карманные с ремешком
- австро-венгерская монета номиналом 5 крон 1848 года выпуска
- деревянный портсигар

¹¹⁶ В этот день извлекалось содержимое могильных ям № 20 и 13.

¹¹⁷ Населенных пунктов с таким названием в довоенной Польше было пять – четыре в Келецком воеводстве и один в Варшавском, однако почта имела только в пос. Огродзенец Олькушского повята Келецкого воеводства.

¹¹⁸ Получатель перевода Хвист Леон не значится в списках-предписаниях об отправке военнопленных из Осташковского лагеря в УНКВД по Калининской области. Возможно, квитанцию, подтверждающую перевод, хранил у себя отправитель – впоследствии расстрелянный узник Осташковского лагеря (см. выше сноску 19 на с. 257).

- cygarnica z tworzywa sztucznego koloru żółtego
- owalny medalik z białego metalu z napisem
"Na pamiątkę pierwszej komunii św."

IV. oprotezowanie

- proteza szczęki górnej z zaczepem z białego metalu
- fragment protezy szczęki dolnej

- z dnia 26.07.1995 r.

I. przedmioty wyposażenia służbowego

- znak ewidencyjny Policji Państwowej z nr 1088 na licu
(z fragmentem nakrętki i skórzaną podkładką)
- znak ewidencyjny Policji Państwowej z nr 599 na licu
- 2 nakrętki od znaku ewidencyjnego Policji Państwowej
- 4 orzełki na czapkę metalowe (w tym 1 bez nakrętki)
- 1 łyżka z białego metalu z napisem "WRONKI"
- buty - 56 sztuk *bu)*

II. dokumenty

- banknoty 21 sztuk o nominałach 19 x 20 zł, 2 x 10 zł

III. przedmioty wyposażenia osobistego

- lusterko z napisem w języku polskim:
"Skład Futer - PELZHAUS M. RYGIEL
Katowice 3 Maja 22, tel. 31-33
Najnowsze Damskie i Męskie Palta, duży wybór skór.
Przy składzie warsztat kuśnierski"
- 2 zapalniczki
- monety 4 sztuki o nominałach 2 gr, 1 gr, 10 kopiejek,
1 zł z 1839 roku,
- 4 stalówki z napisami:
DURABRITE
Nr 591 Nierdzewna, S.T. Majewski
E. S. PERRY LONDON nr 774 i nr 555

- портсигар из пластмассы желтого цвета
- овалный медальон из белого металла с надписью „Na pamiątkę pierwszej komunii św.” [«На память о первом причастии»]

IV. протезы

- протез верхней челюсти с кламмером из белого металла
- фрагмент протеза нижней челюсти
- от 26.07.1995 г.¹¹⁹

I. предметы служебного снаряжения

- учетный знак Государственной полиции с № 1088 на лицевой стороне (с фрагментом гайки и кожаной подкладкой)
- учетный знак Государственной полиции с № 599 на лицевой стороне
- 2 гайки от учетного знака Государственной полиции
- 4 металлические кокарды для фуражки, в виде орла (в том числе 1 без гайки)
- 1 ложка из белого металла с надписью „WRONKI”¹²⁰
- ботинки/сапоги – 56 штук

II. документы

- банкноты 21 штука, номиналом 19 х 20 злотых, 2 х 10 злотых

III. предметы личного пользования

- зеркальце с надписью на польском языке:
„Skład Futer – PELZHAUS M. RYGIEL
Katowice 3 maja 22, tel. 31-33
Najnowsze Damskie i Męskie Palta, duży wybór skór.
Przy składzie warsztat kuśnierski”
[«Склад Меха – PELZHAUS M. RYGIEL
Катовице [ул.] 3-го Мая 22, тел. 31-33
Новейшие Дамские и Мужские Пальто, большой выбор кож
При складе скорняжная мастерская»]
- 2 зажигалки
- монеты 4 штуки, номиналом 2 гроша, 1 грош, 10 копеек, 1 злотый выпуска 1839 года
- 4 пера [для авторучки] с надписями:
DUBRARITE
№ 591 Нержавеющая, S.T.Majewski
E.S. PERRY LONDON № 774 и № 555

¹¹⁹ В этот день извлекалось содержимое могильных ям № 20, 4 и 1D.

¹²⁰ См. выше сноску 20 на с. 259.

- 3 drewniane cygarnice (w tym 1 w kształcie ręki z inicjałami "HS")
- drewniany krzyżyk
- etui na okulary wykonane z drewna
- pudełko drewniane z wyrytymi na wieczku inicjałami "WB" napisem OSTASZKÓW oraz datą 1939/40
- monogram "ŁW" wykonany z białego metalu
- monogram prawdopodobnie litera "M" z ornamentem roślinnym z białego metalu
- 2 małe kluczyki metalowe
- łańcuszek z krzyżykiem i medalikiem, na medaliku napis "Pamiętka z Częstochowy"
- fragment łańcuszka z białego metalu z medalikiem, na medaliku napis "Medalik- Szkaplerz"
- mała metalowa łyżeczka
- 1 łyżka z metalu
- fragment różańca z czarnych koralików
- 2 pojemniczki metalowe (prawdopodobnie na miniaturkę św. Antoniego)
- okrągłe blaszane pudełko na tytoń
- 2 portfele gumowe "podkówki" w kolorze niebieskim i beżowym z napisami
"Rejestr. W. Urz. Patent. BRAGE"
"PRIMA BRAGE"
- obrączka z złotego metalu z inicjałami "WD" oraz datą 21.IV.1930 (patrz str. 1 protokołu)

- z dnia 27.07.1995 r.

I. przedmioty wyposażenia służbowego

- 2 orzełki metalowe z nakrętkami na czapkę
- buty - 27 sztuk

II. dokumenty

- * fragment gazety rosyjskiej "Krasnaja Zwiezda" z datą 21.04.1940 (dół śmierci nr 20)

- 3 деревянных мундштука (в том числе 1 в форме руки с инициалами „HS”)
- деревянный крестик
- футляр для очков, изготовленный из дерева
- деревянная коробка с вырезанными на крышке инициалами „WB”, надписью OSTASZKÓW [ОСТАШКОВ] и датой [годами] 1939/40
- монограмма „ŁW”, выполненная из белого металла
- монограмма, вероятно, буква „M” с растительным орнаментом, из белого металла
- 2 маленьких металлических ключика
- цепочка с крестиком и медальоном, на медальоне надпись „Pamiętka z Częstochowy” [«На память о Ченстохове»]
- фрагмент цепочки из белого металла, с медальоном, на медальоне надпись „Medalik – Szkaplerz” [«Медальон – Скапулярий^{121»]}
- маленькая металлическая ложечка
- 1 ложка из металла
- фрагмент четок из черных бусинок
- 2 металлических контейнера (вероятно, для миниатюрной иконки Святого Антония)
- круглая жестяная коробка для табака
- 2 резиновых бумажника [в форме] «подковки» синего и бежевого цвета с надписями „Rejestr. W. Urz. Patent. BRAGE” „PRIMA BRAGE” [«Зарегистр. В.[оеводской] Патент.[ной] Конт.[орой] BRAGE»]
- обручальное кольцо из желтого металла с инициалами „WD” и датой 21.IV.1930 (см. с. 1 протокола)
- от 27.07.1995 г.¹²²

I. предметы служебного снаряжения

- 2 металлические кокарды для фуражки, в виде орла, с гайками
- ботинки/сапоги – 27 штук

II. документы

- фрагмент русской газеты «Красная звезда» с датой 21.04.1940 (могильная яма № 20)

¹²¹ См. выше сноску 110 на с. 373.

¹²² В этот день извлекалось содержимое могильных ям № 20, 1D и 4.

- X fragment gazety rosyjskiej z datą 27.03.40
- banknoty 51 sztuk o nominałach 4 x 100 zł, 1 x 50 zł, 33 x 20 zł, 13 x 10 zł
- fragment kartki papieru z nieczytelnym tekstem

III. przedmioty wyposażenia osobistego

- medalik z 20łtego metalu z napisem:
 - awers: "Polska swemu obrońcy"
 - rewers: orzeł w koronie i daty 1918, 1921
- medalik z metalu koloru białego z napisem "O Maryjo Bez Zmazy Poczęty Módl Się Za Nami"
- fragment łańcuszka z białego metalu
- drewniana laska (bez rączki) z nacięciami ozdobnymi
- 2 cygarnice drewniane
- medalik z białego metalu z napisem "Medalik - Szkaplerz"
- okulary w metalowym etui
- 2 stalówki z napisami
 - "DURIUM 14 KT GOLD PLATE NO 4 USA"
 - "DURALOY □ MADE IN USA 4233"
- binokle
- 2 łyżki z białego metalu (w tym jedna z literą "S")
- 4 monety o nominałach 20 gr, 10 gr, 1 gr, 3 kopiejki

- z dnia 28.07.1995 r.

I. przedmioty wyposażenia służbowego

- gwizdek policyjny metalowy
- 1 łyżka od "niezbednika"
- buty - 39 sztuk *zad*

II. dokumenty

- 2 kartki z tekstem w języku polskim zawierające "Osmą tajemnicę różańca św."
- banknoty 11 sztuk, 7 x 20 zł, 4 x 10 zł

- фрагмент русской газеты с датой 27.03.40
- банкноты 51 штука, номиналом 4 x 100 злотых, 1 x 50 злотых, 33 x 20 злотых, 13 x 10 злотых
- фрагмент листа бумаги с неразборчивым текстом

III. предметы личного пользования

- медальон из желтого металла с надписью:
аверс: „Polska swemu obrońcy” [«Польша своему защитнику»]
реверс: орел в короне и даты 1918, 1921
- медальон из металла белого цвета с надписью
„O Maryjo Bez Zmazy Poczęta Módl Się Za Nami” [«О Мария, непорочно зачатая, молись за нас»]
- фрагмент цепочки из белого металла
- деревянная трость (без ручки) с узорными насечками
- 2 деревянных портсигара
- медальон из белого металла с надписью
„Medalik – Szkaplerz” [«Медальон – Скапулярий»¹²³]
- очки в металлическом футляре
- 2 пера [для авторучки] с надписями
„DURIUM 14 GOLD PLATE NO 4 USA”
„DURALOY ✕ MADE IN USA 4233”
- пенсне
- 2 ложки из белого металла (в том числе одна с буквой „S”)
- 4 монеты номиналом 20 грошей, 10 грошей, 1 грош, 3 копейки
- от 28.07.1995 г.¹²⁴

I. предметы служебного снаряжения

- полицейский свисток металлический
- 1 ложка от складного [столового] прибора
- ботинки/сапоги – 39 штук

II. документы

- 2 листа с текстом на польском языке, содержащие „Osmą tajemnicę różańca św.” [«Восьмую тайну молитвы святого Розария»]
- банкноты 11 штук, [номиналом] 7 x 20 злотых, 4 x 10 злотых

¹²³ См. выше сноску 110 на с. 373.

¹²⁴ В этот день извлекалось содержимое могильных ям № 20, 1D, 4 и 21.

III. przedmioty wyposażenia osobistego

- 5 łyżek z białego metalu
- 1 łyżka z złotego metalu
- 6 drewnianych cygarnic
- pudełko drewniane na tytoń
- pudełko metalowe na tytoń
- rączka od drewnianej laski
- pudełko drewniane misternie zdobione, na wieczku inicjały "ZF" i wmontowana moneta z orłem w koronie
- pudełko drewniane z wyrytym napisem na wieczku OSTASZKÓW SELIGIER, datą 1940 r. oraz sercem
- pudełko drewniane misternie zdobione z wyrytymi na wieczku inicjałami "JK" i datą 1940
- pudełko drewniane z wyrytymi napisami OSTASZKÓW SELIGER STOŁOBNOJE Przyj. 27.XII.39 oraz inicjałami "JZ" i orłem w koronie

IV. oprotezowanie

- proteza górnej szczęki z zaczepem z białego metalu

- z dnia 31.07.1995 r.

I. przedmioty wyposażenia służbowego

- czapka rogatywka z materiału koloru khaki
- furażerka koloru khaki bez orzełka
- furażerka koloru granatowego z orzełkiem bez korony
 - typu śląskiego
- 3 orzełki metalowe z nakrętkami na czapkę
- 1 orzełek bez nakrętki na czapkę
- buty - 76 sztuk *had*

II. dokumenty

- fragment koperty z napisem bardzo trudnym do odczytania prawdopodobnie SUPRIUSZ

III. предметы личного пользования

- 5 ложек из белого металла
- 1 ложка из желтого металла
- 6 деревянных портсигаров
- деревянная коробка для табака
- металлическая коробка для табака
- ручка от деревянной трости
- деревянная коробка с изысканным узором, на крышке инициалы „ZF” и вмонтирована монета с орлом в короне
- деревянная коробка с вырезанной надписью на крышке OSTASZKÓW SELIGIER [ОСТАШКОВ СЕЛИГЕР], датой 1940 г. и сердечком
- деревянная коробка с изысканным узором, с вырезанными на крышке инициалами „JK” и датой 1940
- деревянная коробка с вырезанными надписями OSTASZKÓW SELIGER STOŁOBNOJE [ОСТАШКОВ СЕЛИГЕР СТОЛОБНОЕ] Przyj. [Приезд] 27.XII.39, а также инициалами „JZ” и орлом в короне

IV. протезы

- протез верхней челюсти с кламмером из белого металла
- от 31.07.1995 г.¹²⁵

I. предметы служебного снаряжения

- фуражка-конфедератка из ткани цвета хаки
- фуражка цвета хаки, без кокарды в виде орла
- фуражка темно-синего цвета с кокардой в виде орла без короны – силезского типа
- 3 металлические кокарды для фуражки, в виде орла, с гайками
- 1 металлическая кокарда для фуражки, в виде орла, без гайки
- ботинки/сапоги – 76 штук

II. документы

- фрагмент конверта с надписью, очень трудной для прочтения, вероятно, SUPRIUSZ

¹²⁵ В этот день извлекалось содержимое могильных ям № 21, 12 и 19.

- opakowanie po nabojach z napisami:
 - " 25 PATRONEN Cal. 7,65 ^m/m
 - Serostlade - Pistolen
 - "Gustaw GENSCHOW ... C^OA.G
 - DU...ACH/BADEN"
- fragment gazety w języku rosyjskim z datą 25.IV.1940
- fragment gazety "Krasnaja Zwiezda" Nr 103
data 6.V.1940 (poniedziałek)
- fragment dokumentu w języku rosyjskim o treści
"SPRAWKA PRI MJEDOCMOTRIE WOJENNOPLJENNOGO ... WRACZ ...
....styczeń 1940"
- banknoty 13 sztuk o nominałach 3 x 100 zł
2 x 50 zł, 7 x 10 zł, 1 x 2 zł

III. przedmioty wyposażenia osobistego

- ryngraf z łańcuszkiem, na ryngrafie wizerunek Matki Boskiej Częstochowskiej i napis
"Pamiętka z Częstochowy"
- drewniane pudełko na tytoń
- 9 drewnianych cygarnic
- 1 cygarnica z tworzywa sztucznego koloru żółtego
- naszywka trójkątna z napisem "24 C.T.KORPUSA"
- 2 łyżki z białego metalu (na 1 napis "WIGKI"
- okulary w oprawkach
- medalik z białego metalu z napisem
"Św. Marjo Módl się za nami"
- medali w kształcie owalnym z wizerunkiem Matki Boskiej z Dzieciątkiem i Św. Barbary
- medali o kształcie owalnym z wizerunkiem Chrystusa i Matki Boskiej
- łyżka wykonana z drewna
- obsadka metalowa z napisem "MONT BLANC"
(prawdopodobnie od ołówka)
- pudełko drewniane na wieczku prawdopodobnie rozpoczęto rycie litery "G"
- 2 sztuki pionków do gry w warcaby - drewniane

- упаковка от патронов, с надписями:
„25 PATRONEN Cal. 7,65 m/m
Serostlade – Pistolen
«Gustaw GENSCHOW... S^oA.G
DU...ACH/BADEN»”
- фрагмент газеты на русском языке с датой 25.IV.1940
- фрагмент газеты «Красная звезда» № 103, дата 6.V.1940 (понедельник)
- фрагмент документа на русском языке, следующего содержания:
«СПРАВКА ПРИ МЕДОСМОТРЕ ВОЕННОПЛЕННОГО... ВРАЧ...
...январь 1940»
- банкноты 13 штук, номиналом 3 x 100 злотых, 2 x 50 злотых, 7 x 10 злотых,
1 x 2 злотых

III. предметы личного пользования

- горжет с цепочкой, на пластине изображение Ченстоховской Божией Матери и надпись
„Pamiętka z Częstochowy” [«На память из Ченстоховы»]
- деревянная коробка для табака
- 9 деревянных портсигаров
- 1 портсигар из пластмассы желтого цвета
- треугольная нашивка с надписью «24 С.Т. КОРПУСА»
- 2 ложки из белого металла (на 1 надпись „WIGKI”)
- очки в оправе
- медальон из белого металла с надписью
„Św. Marjo Módl się za nami” [«Святая Мария, молись за нас»]
- медальон овальной формы с изображением Божией Матери с Младенцем и святой Варвары
- медальон овальной формы с изображением Иисуса Христа и Божией Матери
- ложка, изготовленная из дерева
- вставка-держатель с надписью „MONT BLANC”
(вероятно, для карандаша)
- деревянная коробка, на крышке, вероятно, начали вырезать букву „G”
- 2 штуки пешек для игры в шашки – деревянные

- cybuch do fajki z napisem "Lotus" (bez ustnika)
 - prawdopodobnie metalowy odwieracz do konserw
 - szklana buteleczka typu flaszka z płynną zawartością
 - chusteczka do nosa z inicjałami "PA"
 - chustka z pieczęcią o treści "19.VI.39 KOŁO PIĄTAKÓW WARSZAWA"
 - różaniec z białych koralików
 - fragment różańca z koralikami wykonanymi z drewna "poczernionego"
 - 2 spinki do mankietów koszuli o oczkach wykonanych z tworzywa koloru białego (imitacja masy perłowej)
- z dnia 01.08.1995 r.

I. przedmioty wyposażenia służbowego

- metalowy "nieśmiertelnik" na nazwisko "STANISŁAW VAN DER COGHEN RZKAT" awers; "Major 31.10.1890" rewers
- rączka od łyżki z białego metalu z napisem "WRONKI"
- buty 105 sztuk

II. dokumenty

- 3 karteczki z adresami:
 - * STEFAN BUTEWICZ
pow. PINSK
pocz. ŁOCHYSZYN
osada SZYPRA
 - * ANDRZEJ KOLPECKI
kol. BAŁBIESZYNO
pocz. HERMANY
pow. DZISNA
woj. Wileńskie
 - * RAFNO
- kartka ze słabo czytelnym tekstem
"U Saperera stwierdzono ślepotę oka prawego..."
"Orzeczenie lekarskie"
- fragment reklamy z wydrukowanymi nazwiskami
"Rudolf LICZKA, Władysław ZDAWSKI, Stanisław..."

- чубук от курительной трубки с надписью „LOTUS” (без мундштука)
- вероятно, металлическая консервная открывалка
- стеклянная бутылочка типа фляжки с жидким содержимым
- носовой платок с инициалами „РА”
- платок со штампом [следующего] содержания „19.IV.39 KOŁO PIĄTAKÓW¹²⁶ WARSZAWA”
- четки из белых бусинок
- фрагмент четок с бусинками, сделанными из «черненого» дерева
- 2 запонки для манжет рубашки, с «глазками», сделанными из пластмассы белого цвета (имитация перламутра)
- от 01.08.1995 г.¹²⁷

I. предметы служебного снаряжения

- металлический «бессмертник» [воинский личный жетон] на имя „STANISŁAW VAN DER COGHEN RZKAT”¹²⁸ [«СТАНИСЛАВ ВАН ДЕР КОГЕН, Р[ИМСКО-] КАТ[ОЛИЧЕСКОГО ВЕРОИСПОВЕДАНИЯ]»] на аверсе; „Major 31.10.1890” [«Майор 31.10.1890»] на реверсе
- черенок ложки из белого металла с надписью „WRONKI”¹²⁹
- ботинки/сапоги 105 штук

II. документы

- 3 листочка с адресами:
 - * СТЕФАН БУТЭВИЧ¹³⁰
повят ПИНСК
почта ЛОГИШИН
поселение ШИПРА
 - * АНДЖЕЙ КОЛПЕЦКИ¹³¹
колония БАЛБЕШИНО [правильно BAŁBIECZYN – БАЛБЕЧИН]
почта ХЕРМАНЫ [правильно HERMANOWICZE – GERMANOVIЧИ]
повят ДЗИСНА
воеводство Виленское
 - * РАФНО
- листок с трудно различимым текстом
„U Saperera stwierdzono ślepotę oka prawego...” [«У Сапера установлена слепота правого глаза...»]
„Orzeczenie lekarskie” [«Медицинское заключение»]
- фрагмент рекламы с напечатанными фамилиями [и именами]
„Rudolf LICZKA, Władysław ZDAWSKI, Stanisław...” [Рудольф ЛИЧКА, Владислав ЗДАВСКИ, Станислав...]

¹²⁶ KOŁO PIĄTAKÓW – Общество ветеранов 5-го пехотного полка 1-й бригады Легионов им. Юзефа Пилсудского.

¹²⁷ В этот день извлекалось содержимое могильных ям № 21 и 6.

¹²⁸ В списке-предписании № 051/2 от апреля 1940 г. (день месяца не указан) об отправке военнопленных из Осташковского лагеря в УНКВД по Калининской области значится Вандер-Коген Станислав Стефанович (РГВА. Ф. 1/п. Оп. 3е. Д. 3. Л. 305. Порядковый номер 14).

¹²⁹ См. выше сноску 20 на с. 259.

¹³⁰ В списке-предписании № 058/1 от мая 1940 г. (день месяца не указан) Управления НКВД СССР по делам о военнопленных (об отправке военнопленных из Осташковского лагеря в распоряжение начальника УНКВД по Калининской области) значится Бутэвич Стефан Павлович 1913 г.р. (РГВА. Ф. 1/п. Оп. 3-е. Д. 3. Л. 319. Порядковый номер 18). Листок с его адресом мог находиться у другого пленника.

¹³¹ Не значится в списках-предписаниях об отправке военнопленных из Осташковского лагеря в УНКВД по Калининской области.

- 2 fragmenty gazety w języku rosyjskim z datą 6.IV.1940 i 23.IV.1940
- fragment gazety w języku włoskim z 1940, w którą zwinięte były 2 znaczki rosyjskie
- kartka papieru zapisana nieczytelnym pismem (prawdopodobnie list)
- fragment gazety w języku rosyjskim "kwiestia" z datą 26.IV.1940
- fragment gazety w języku rosyjskim z datą 20.IV.1940
- banknot rosyjski o nominale 1 rubel
- banknoty polskie 3 sztuki o nominałach: 1 x 5 zł, 2 x 2 zł wraz ze znalezioną karteczką z nr 5183

III. przedmioty wyposażenia osobistego

- pudełko na tytoń z metalu koloru białego z inicjałami na wieczku "RZ"
- pudełko metalowe pokryte galwanicznie wewnątrz wieczka napis "Polski Monopol Tytoniowy PMT"
- pudełko drewniane z wyrytymi na wieczku inicjałami "GA"
- pudełko drewniane z wyrytymi na wieczku inicjałami "KZ" i datą 1.IX.1939
- pudełko, na wieczku napis ołówkiem JAN USZEWSKI
- 2 drewniane pudełeczka na tytoń
- pudełko na tytoń z metalu koloru złotego w kształcie książeczki
- pudełko drewniane z wyrytymi inicjałami na wieczku: wewnątrz "JB" zewnątrz "WA"
- moneta 20 dolarowa Stanów Zjednoczonych Ameryki z 1874 roku z złotego metalu
- rylce do rzeźbienia
- 2 serduszka wykonane z drewna
- referentka z metalu z inicjałami "BW"
- metka z marynarki z napisem "A. STOŁOWA, Wilno, Wielka 19, tel. 15-85"
- wisiorzek na fragmencie łańcuszka z złotego metalu
- łańcuszek z białego metalu z medalikiem
- 3 fragmenty łańcuszka z białego metalu
- medalik z białego metalu z napisem:
"S. GIUSEPPE ORA PRO NOBIS"
"Maria AUXILIUM CHRISTIANOR. ORA PRO NOBIS"

- 2 фрагмента газеты на русском языке с датой 6.IV.1940 и 23.IV.1940
- фрагмент газеты на итальянском языке за 1940 г., в которую были завернуты 2 русские почтовые марки
- лист бумаги, заполненный неразборчивым почерком (вероятно, письмо)
- фрагмент газеты на русском языке «Известия» с датой 26.IV.1940
- фрагмент газеты на русском языке с датой 20.IV.1940
- русская банкнота номиналом 1 рубль
- польские банкноты 3 штуки, номиналом: 1 х 5 злотых, 2 х 2 злотых, вместе с найденным листком с № 5183

III. предметы личного пользования

- коробка для табака из металла белого цвета с инициалами на крышке „RZ”
- металлическая коробка с гальваническим покрытием, с внутренней стороны крышки надпись „Polski Monopol Tytoniowy PMT” [«Польская табачная монополия PMT»]
- деревянная коробка с вырезанными на крышке инициалами „GA”
- деревянная коробка с вырезанными на крышке инициалами „KZ” и датой 1.IX.1939
- коробка, на крышке карандашная надпись JAN USZEWSKI [ЯН УШЕВСКИ¹³⁰]
- две деревянные коробочки для табака
- коробка для табака из металла желтого цвета, в виде книжечки
- деревянная коробка с вырезанными на крышке инициалами: с внутренней стороны „JB”, с наружной „WA”
- 20-долларовая монета Соединенных Штатов Америки выпуска 1874 года, из желтого металла
- штихель для резьбы
- 2 сердечка, изготовленные из дерева
- печатка из металла, с инициалами „BW”
- ярлык от пиджака, с надписью „A. STOŁOWA, Wilno, Wielka 19, tel. 15-85” [«А. СТОЛОВА, Вильно, [ул.] Велька 19, тел. 15-85»]
- брелок на фрагменте цепочки из желтого металла
- цепочка из белого металла, с медальоном
- 3 фрагмента цепочки из белого металла
- медальон из белого металла с надписью:
„S. GIUSEPPE ORA PRO NOBIS” [«Святой Иосиф, молись за нас»]
„Maria AUXILIUM CHRISTIANOR. ORA PRO NOBIS” [«Мария, молись за нас»]

¹³⁰ Не значится в списках-предписаниях об отправке военнопленных из Осташковского лагеря в УНКВД по Калининской области.

- † - medalik z białego metalu z napisami
 - "O Mario bez zmyły poczęta Módl się za nami"
 - fragment łańcuszka z białego metalu
 - medalik z napisem "Szkaplerz"
 - łańcuszek z złotego metalu (do zegarka)
 - zapalniczka z białego metalu
 - 13 drewnianych cygarnic (w tym 1 w kształcie ręki)
 - 2 cygarnice z tworzywa sztucznego
 - różaniec z krzyżykiem wykonany z drewnianych koralików barwionych na czarno
 - owalny medalik z białego metalu z napisem "Matko Boska Leśniańska"
 - owalny medalik z białego metalu z napisem "Św. Aniele Stróżu prowadź"
 - "Mario bez zmyły poczęta Módl się za nami"
 - fragment skóry z napisem (cholewa buta) "Zakłady Garbarskie M. CEMBACH w Radomiu"
 - guzik z białego metalu z wizerunkiem "Syreny" (prawdopodobnie "Syrenka Warszawska")
 - monety rosyjskie 5 sztuk o nominałach 1 x 20 kopiejek 2 x 10 kopiejek, 1 x 5 kopiejek
 - różaniec z dużym krzyżem z koralików wykonanych z poczernionego drewna
 - różaniec z koralików wykonanych z poczernionego drewna, wraz z medalikiem "Matka Boska Bolesna" w miejscu krzyżyka
 - owalny medali z białego metalu z napisami "Słodkie Serce Jezusa. Bądź Moją Miłością" "Niepokalane Serce Maryi wyjednaj nam miłość Syna swojego"

- z dnia 02.08.1995 r.

I. przedmioty wyposażenia służbowego

- znak ewidencyjny Policji Państwowej o nr 2312

- медальон из белого металла с надписью „O Mario bez zmyzy poczęta Módl się za nami” [«О Мария, непорочно зачатая, молись за нас»]
- фрагмент цепочки из белого металла
- медальон с надписью „Szkaplerz” [«Скапулярий»¹³³]
- цепочка из желтого металла (для часов)
- зажигалка из белого металла
- 13 деревянных мундштуков (в том числе 1 в виде руки)
- 2 портсигара из пластмассы
- четки с крестиком, сделанные из черненых деревянных бусинок
- овальный медальон из белого металла с надписью „Matko Boska Leśniańska” [«О Матерь Божия Лесьнянская»¹³⁴]
- овальный медальон из белого металла с надписью „Św. Aniele Stróżu prowadź” [«О святой ангел-хранитель, веди»]
- „Mario bez zmyzy poczęta Módl się za nami” [«О Мария, непорочно зачатая, молись за нас»]
- фрагмент кожи с надписью (голенище сапога)
„Zakłady Garbarskie [«Кожевенная фабрика
M. SEMBACH w Radomiu” M. SEMBACH в г. Радом»]
- пуговица из белого металла с изображением «Сирены»
(вероятно, «Варшавская Сиренка»¹³⁵)
- русские монеты 5 штук, номиналом 1 х 20 копеек, 2 х 10 копеек, 1 х 5 копеек
- четки из бусинок, сделанных из черненого дерева, с большим крестом
- четки из бусинок, сделанных из черненого дерева, с медальоном «Matka Boska Bolesna» [«Матерь Божия Скорбящая»] вместо крестика
- овальный медальон из белого металла с надписями
„Słodkie Serce Jezusa. Władź Moją Miłością” [«Сладчайшее Сердце Иисуса. Будь Моей Любовью»]
„Niepokalane Serce Maryi wyjednaj nam miłość Syna swojego” [«О Непорочное Сердце Марии, испроси для нас любовь Сына Твоего»]
- от 02.08.1995 г.¹³⁶

I. предметы служебного снаряжения

- учетный знак Государственной полиции с № 2312

¹³³ См. выше сноску 110 на с. 373.

¹³⁴ Лесьнянская Божия Матерь – чудотворная икона в санктуарии-храме Пресвятой Богородицы в м. Лесьна-Подляска.

¹³⁵ Герб Варшавы.

¹³⁶ В этот день извлекалось содержимое могильных ям № 21, 6 и, согласно суточному протоколу № 38 (МК-824/А), – № 17.

- orzełek Policji Województwa Śląskiego bez nakrętki na czapkę
- orzełek z nakrętką na czapkę (korona w kształcie mitry książęcej)
- guzik 4 sztuki Straży Pożarnej
- guzik PKP
- buty - 125 sztuk *MaR /*

II. dokumenty

- * fragment gazety rosyjskiej "Prawda" Nr 102 z datą 5.V.1940 (niedziela) - dół śmierci nr 21
- * fragment gazety w języku rosyjskim z datą 6.V.1940 (dół śmierci nr 6)
- kartka z nieczytelnymi napisami
- fragment kartki z nieczytelnymi napisami, udało się odczytać nazwisko ŻEROMSKA
- modlitewnik żołnierza
- książeczka wojskowa z godłem na nazwisko prawdopodobnie WALENTY PIĄTEK urodzony 13.01.1897 w TRZCIANA
- obrazek "Słodkie Serce Jezusa bądź moją miłością"
"Codzienne ofiarowanie apostołstwa modlitwy"
- dowód nadania nazwiska - nieczytelny
- 2 książeczki do nabożeństwa
- dokument w j. rosyjskim
"Czek Nr 4063" nazwisko nieczytelne
- 2 karteczki z napisem
"Najsmaczniejsze czekolady Karol GOSTOMSKI Łódź"
- kartka z napisem w j. polskim (nieczytelna)
- kartka z napisem "Rozalia MARCHLEWSKA ul. Ś. Ducha 3, Chełmno, Pomorze"
- * fragment gazety w j. rosyjskim z datą 7.V.1940 (dół śmierci nr 21)

- кокарда для фуражки Полиции Силезского воеводства, в виде орла, без гайки
- кокарда для фуражки, в виде орла, с гайкой (корона в виде княжеской митры)
- [форменные] пуговицы 4 штуки Пожарной охраны
- [форменная] пуговица Польских государственных железных дорог
- ботинки/сапоги – 125 штук

II. документы

- фрагмент русской газеты «Правда» № 102 с датой 5.V.1940 (воскресенье) – могильная яма № 21
- фрагмент газеты на русском языке с датой 6.V.1940 (могильная яма № 6)
- листок с неразборчивыми надписями
- фрагмент листка с неразборчивыми надписями, удалось прочитать фамилию ЖЕРОМСКА
- молитвенник солдата
- военный билет с гербом, на имя, вероятно, ВАЛЕНТЫ ПЁНТЕК, родившегося 13.01.1897¹³⁷ в н.п. Тшцяна
- [бумажная] иконка „Słodkie Serce Jezusa bądź moją miłością” [«Сладчайшее Сердце Иисуса, будь моей любовью»]
- „Codzienne ofiarowanie apostołstwa modlitwy” [«Ежедневное пожертвование апостольства молитвы»]
- подтверждение присвоения фамилии – неразборчиво
- 2 молитвенника
- документ на русском языке
«Чек № 4063», фамилия неразборчива
- 2 листочка с надписью
„Najsmaczniejsze czekolady Karol GOSTOMSKI Łódź” [«Самый вкусный шоколад Кароль ГОСТОМСКИ Лодзь»]
- листок с надписью на польском языке (неразборчиво)
- листок с надписью „Rozalia MARCHLEWSKA ul. Św. Ducha 3, Chełmno, Pomorze” [«Розалья МАРХЛЕВСКА, ул. Святого Духа 3, Хелмно, Поморье»]
- фрагмент газеты на русском языке с датой 7.V.1940 (могильная яма № 21)

¹³⁷ В списке-предписании № 058/1 за май 1940 г. (день месяца не указан) об отправке военнопленных из Осташковского лагеря в УНКВД по Калининской области значится Пионтек Валентин Юзефович 1897 г.р. (РГВА. Ф. 1/п. Оп. 3е. Д. 3. Л. 320. Порядковый номер 63).

III. przedmioty wyposażenia osobistego

400

- ręcznik z inicjałami "HR"
- uchwyt od binokli z złotego metalu
- łańcuszek z krzyżykiem z białego metalu
- łańcuszek z białego metalu z medalikiem "Matki Boskiej"
- owalny medalik z napisem "Obraz świętej rodziny"
- owalny medalik z napisem "Cudo. P. Jezus za Zubo. MOS w Wilnie"
- owalny medalik z napisem "O Mario bez zmaży poczęta módl się za nami"
- puszka z napisem "LNÓW"
- pudełko wykonane z tworzywa sztucznego koloru zielonego z napisem "Mydło do golenia. Społem"
- laska z rączką (złamana) drewniana
- laska drewniana z napisem XX.V.1940 i literą "K"
- fragment rosyjskiego guzika z gwiazdą (dół śmierci nr 6)
- szachy drewniane brak wieży, gońca i 2 pionków
- pudełko drewniane z inicjałami "ST" datą 1.IX.1939 1940
- pudełko drewniane z inicjałami "CE"
- pudełko drewniane z inicjałami "SM"
- pudełko drewniane z inicjałami "TR" i napisem Ostaszków 1939-40
- 4 pudełka drewniane
- 2 różańce z drewnianych koralików (1 ma medalik zamiast krzyżyka)
- 2 drewniane fajki (na jednej inicjały "SK")
- monety polskie - 3 sztuki o nominałach 2 x 5 gr, 1 x 1 gr
- dłutko do rzeźbienia
- 2 sygneciki wykonane z szarego tworzywa
- pudełko z metalu koloru białego w środku proteza obejmująca 13 zębów, składa się z 9 wymodelowanych zębów i 2 zaczepów z złotego metalu
- lustro w oprawie wykonanej z drewna
- 1 łyżka z białego metalu
- 17 drewnianych cygarnic

III. предметы личного пользования

- полотенце с инициалами „HR”
- держатель от пенсне, из желтого металла
- цепочка с крестиком из белого металла
- цепочка из белого металла с медальоном «Божией Матери»
- овалный медальон с надписью „Obraz świętej rodziny” [«Икона Святое семейство»]
- овалный медальон с надписью „Cudo. P. Jezus za Zubo. MOS w Wilnie”
- овалный медальон с надписью „O Mario bez zmyzy poczęta Módl się za nami” [«О Мария, непорочно зачатая, молись за нас»]
- жестяная банка с надписью „Lwów” [«Львов»]
- коробочка, изготовленная из пластмассы зеленого цвета, с надписью „Mydło do golenia. Społem” [«Мыло для бритья. “Сообща”¹³⁸»]
- деревянная трость с рукояткой (сломана)
- деревянная трость с надписью XX.V.1940 и буквой „K”
- фрагмент русской [форменной] пуговицы со звездой (могильная яма № 6)
- деревянные шахматы, не хватает ладьи, слона и 2 пешек
- деревянная коробочка с инициалами „ST” и датой 1.IX.1939 1940
- деревянная коробочка с инициалами „CE”
- деревянная коробочка с инициалами „SM”
- деревянная коробочка с инициалами „TR” и надписью Ostaszków 1939-40 [Осташков 1939-40]
- 4 деревянные коробки
- 2 четок из деревянных бусинок (у 1 медальон вместо крестика)
- 2 деревянные курительные трубки (на одной инициалы „SK”)
- польские монеты – 3 штуки номиналом 2 x 5 грошей, 1 x 1 грош
- маленький штихель для резьбы
- 2 перстенька с печатью, сделанные из серой пластмассы
- коробочка из металла белого цвета, внутри протез, охватывающий 13 зубов, состоит из 9 смоделированных зубов и 2 кламмеров из желтого металла
- зеркальце в оправе, изготовленной из дерева
- 1 ложка из белого металла
- 17 деревянных портсигаров

¹³⁸ „Społem” («Сообща») – название сети потребительских кооперативов в Польше.

- pudełko drewniane na wieczku ornamenty roślinne i inicjały "BM" i "JM" na spodzie pudełka wzór kwiatu i inicjały "JB"

IV. oprotezowanie

- proteza dolnej szczęki obejmująca 13 zębów składająca się z 8 wymodelowanych zębów z białego tworzywa i z zaczepów, 1 z metalu koloru złotego i 2 z białego metalu
- proteza górnej szczęki obejmująca 15 zębów, składająca się z wymodelowanych zębów z białego tworzywa i 2 zaczepów z złotego metalu

- z dnia 03.08.1995 r.

I. przedmioty wyposażenia służbowego

- 3 łyżki od "niezbędnika" jedna z literą "R"
- buty - 39 sztuk *buty*

II. dokumenty

- ✦ fragment gazety w języku rosyjskim Nr 92 z data 21.IV.1940 (dół śmierci nr 21)
- kalendarzyk kieszonkowy w środku zapis w języku rosyjskim "LIPIŃSKA"
- fragment karteczki z tekstem, odczytano "PRZYBYŁAK WOJCIECH; Żwirki i Wigury Nr 25"

III. przedmioty wyposażenia osobistego

- buteleczka z płynem o nieustalonym składzie chemicznym
- medalik z metalu koloru białego z napisem "Medali Szkaplerz"
- ✦ medalik z metalu koloru białego z napisem "Św. Teresa od Dzieciątka Jezus"
- medalik z metalu koloru białego z napisem "M. B. Częstochowska"
- pudełko drewniane z datą 1940 i wrytymi inicjałami "SW"

- деревянная коробка, на крышке растительный орнамент и инициалы „ВМ” и „JM”, на дне коробки узор в виде цветка и инициалы „JB”

IV. протезы

- протез нижней челюсти, охватывающий 13 зубов, состоящий из 8 смоделированных зубов из белого материала и из кламмеров, 1 из металла желтого цвета, 2 из белого металла
- протез верхней челюсти, охватывающий 15 зубов, состоящий из смоделированных зубов из белого материала и 2 кламмеров из желтого металла
- от 03.08.1995 г.¹³⁹

I. предметы служебного снаряжения

- 3 ложки от складных [столовых] приборов, одна с буквой „R”
- ботинки/сапоги – 39 штук

II. документы

- фрагмент газеты на русском языке, № 92 с датой 21.IV.1940 (могильная яма № 21)
- карманный календарик [еженедельник?], внутри запись на русском языке «ЛИПИНЬСКА»
- фрагмент листочка с текстом, прочитано „PRZYBYŁAK WOJCIECH, Żwirki i Wigury Nr 25” [«ПШИБЫЛЯК ВОЙЦЕХ¹⁴⁰, [ул.] Жвирко и Вигуры¹⁴¹ № 25»]

III. предметы личного пользования

- бутылочка с жидкостью неустановленного химического состава
- медальон из металла белого цвета с надписью „Medalik – Szkaplerz” [«Медальон – Скапулярий»¹⁴²]
- медальон из металла белого цвета с надписью „Św. Teresa od Dzieciątka Jezus” [«Святая Тереза Младенца Иисуса»]
- медальон из металла белого цвета с надписью „M. B. Częstochowska” [«Божия Матерь Ченстоховская»]
- деревянная коробка с датой 1940 и вырезанными инициалами „SW”

¹³⁹ В этот день извлекалось содержимое могильных ям № 21, 17А и 17В, было закончено исследование ямы № 6.

¹⁴⁰ В списке-предписании № 037/2 от 20.04.1940 об отправке военнопленных из Осташковского лагеря в УНКВД по Калининской области значится Пшийбиляк Войцех Станиславович (РГВА. Ф. 1/п. Оп. 3е. Д. 3. Л. 216. Порядковый номер 7). Листок с его адресом не обязательно был при нем, он мог находиться у другого пленника.

¹⁴¹ Францишек Жвирко и Станислав Вигура – знаменитые польские летчики, их экипаж совершал дальние перелеты и побеждал в международных авиационных соревнованиях. Погибли в авиакатастрофе 11.09.1932. Их именами названы улицы во многих польских городах.

¹⁴² См. выше сноску 110 на с. 373.

404

- pudełko drewniane z motywem liści na wieczku
- chustka z inicjałami "SW"
- cygarnica drewniana w kształcie ręki z inicjałami "MW"
- 10 drewnianych cygarnic
- okrągły medalik z białego metalu z wizerunkiem
Matki boskiej
- fragment łańcuszka z białego metalu z medalikiem
- 7 łyżek z białego metalu (na 1 wyryta litera "W")
- pudełko drewniane z inicjałami "WW" i datą 1939-1940
- pudełko drewniane
- fragment różańca z drewnianych koralików
- fajka wykonana z drewna
- fajka z ustnikiem koloru żółtego
- 2 monety o nominale 5 gr, 15 kopiejek
- drewniana kostka do gry
- metka z czapki z napisem firmowym "EMDIS"
- łyżka z krótkim trzonkiem z białego metalu
- wieczko od drewnianego pudełka
- rylec z śrubokrętem wykonany z metalu

- z dnia 04.08.1995 r.

I. przedmioty wyposażenia służbowego

- 3 łyżki od "niezbędnika" (w tym 1 z litera "Z")
- buty - 11 sztuk *buty*

II. dokumenty

- książeczka o treści religijnej

III. przedmioty wyposażenia osobistego

- chustka z inicjałami "FG"
- 5 łyżek z białego metalu na jednej napis "Na szczęście"
- 2 łyżki z białego metalu z inicjałami: na jednej "AK"
na drugiej "K"

- деревянная коробка с [узором] мотивом листьев на крышке
- платок носовой с инициалами „SW”
- деревянный мундштук в форме руки, с инициалами „MW”
- 10 деревянных мундштуков
- круглый медальон из белого металла, с ликом Божией Матери
- фрагмент цепочки из белого металла, с медальоном
- 7 ложек из белого металла (на 1 высечена буква „W”)
- деревянная коробка с инициалами „WW” и датой [годами] 1939–1940
- деревянная коробка
- фрагмент четок из деревянных бусинок
- курительная трубка, изготовленная из дерева
- курительная трубка с мундштуком желтого цвета
- 2 монеты номиналом 5 грошей, 15 копеек
- деревянная игральная кость
- ярлык от шапки с фирменной надписью „EMDIS”
- ложка с коротким черенком из белого металла
- крышка от деревянной коробки
- резец с отверткой, изготовленный из металла

- от 04.08.1995 г.¹⁴³

I. предметы служебного снаряжения

- 3 ложки от складного [столового] прибора (в том числе 1 с буквой „Ł”)
- ботинки/сапоги – 11 штук

II. документы

- книжечка религиозного содержания

III. предметы личного пользования

- платок носовой с инициалами „FG”
- 5 ложек из белого металла, на одной надпись „Na szczęście” [«На счастье»]
- 2 ложки из белого металла с инициалами: на одной „AK”, на второй „K”

¹⁴³ В этот день извлекалось содержимое могильных ям № 21, 17А и 17В.

- 4 łyżki z białego metalu (na 1 wyryte imię i nazwisko prawdopodobnie "ROCH PARNIAK")
- okulary z jednym szkłem
- 8 drewnianych cygarnic
- lusterek z wizerunkiem "Św. Rodziny"
- medalik z napisem "Jubileusz 1382-1932"
- fragment różańca z czarnymi koralikami z tworzywa sztucznego
- łańcuszek wykonany z białego i złotego metalu (dewizka od zegarka)

- z dnia 07.08.1995 r.

I. przedmioty wyposażenia służbowego

- 4 orzełki metalowe z nakrętkami na czapkę (w tym 1 fragment orzełka)
- kilkanaście guzików metalowych od mundurów
- odznaka wojskowa z czytelnymi literami P, B oraz cyfrą 1, w kształcie okręgu wewnątrz na krzyżu maltańskim orzeł w koronie
- buty - 109 sztuk
- pagon z dystynkcją majora Straży Granicznej

II. dokumenty

- fragment kartki pocztowej z nieczytelnymi napisami, wyjęta z pudełka drewnianego o inicjałach "ME" i data 18.3.40 r.

III. przedmioty wyposażenia osobistego

- łańcuszek z białego metalu z krzyżykiem i medalikiem z białego metalu
- owalny medalik z białego metalu z napisem "O Marjo bez grzechu poczęta módl się za nami"

- 4 ложки из белого металла (на одной высечены имя и фамилия, вероятно, «РОХ ПАРНЯК¹⁴⁴»)
- очки с одной линзой
- 8 деревянных портсигаров
- зеркальце с изображением «Святого Семейства»
- медальон с надписью „Jubileusz 1382–1932” [«Юбилей 1382–1932»]
- фрагмент четок с черными бусинками из пластмассы
- цепочка, изготовленная из белого и желтого металла (цепочка от карманных часов)

- 07.08.1995 г.¹⁴⁵

I. предметы служебного снаряжения

- 4 металлические кокарды для фуражки, в виде орла, с гайками (в том числе 1 фрагмент орла)
- более 10 и менее 20 форменных металлических пуговиц
- воинский знак с разборчивыми буквами Р, В, а также цифрой 1, в форме круга, внутри на мальтийском кресте орел в короне
- ботинки/сапоги – 109 штук
- погон со знаками различия майора Пограничной стражи¹⁴⁶

II. документы

- фрагмент почтовой открытки с неразборчивыми надписями, вынудой из деревянной коробки с инициалами „МЕ” и датой 18.3.40 г.

III. предметы личного пользования

- цепочка из белого металла, с крестиком и медальоном из белого металла
- овальный медальон из белого металла с надписью „O Marjo bez grzechu poczęta, módl się za nami” [«О Мария, зачатая без греха, молись за нас»]

¹⁴⁴ Не значится в списках-предписаниях об отправке военнопленных из Осташковского лагеря в УНКВД по Калининской области.

¹⁴⁵ В этот день извлекалось содержимое могильных ям № 17А, 17В и 16, а также были окончательно закрыты ямы № 6 и № 21.

¹⁴⁶ Названия служебных званий в Пограничной страже отличались от названий воинских званий. Воинскому званию «майор» соответствовало в Пограничной страже служебное звание «надкомиссар».

- fragment łańcuszka z medalikiem z białego metalu
"Medalik Szkaplerz"
- 3 monety z białego metalu o nominale 5 zł, 2 z wizerunkiem głowy kobiecej, 1 z wizerunkiem Piłsudskiego
- monety 6 sztuk o nominałach 2 gr, 2 x 1 gr, 2 x 15 kopiejek, 10 kopiejek
- spinka od mankietu koszuli
- 6 łyżek zł białego metalu
- aluminiowy pojemniczek w kształcie buteleczki z drewnianą zatyczką (zamknięta)
- 2 klucze (różnej wielkości)
- 7 drewnianych cygarnic
- okulary w metalowej oprawce z złotego metalu w aluminiowym etui
- gumka kreslarska z napisem "Gumka Myszka Warszawa"
- 25 sztuk drewnianych klocków (prawdopodobnie do gry w warcaby)
- 2 pudełka drewniane na tytoń
- pudełko drewniane z wrytym inicjałem "ME" i datą na boku pudełka 18-3-40 r. (dół śmierci nr 16)

- z dnia 08.08.1995 r.

I. przedmioty wyposażenia służbowego

- kilkadziesiąt guzików metalowych od mundurów
- buty - 78 sztuk *Janol*

II. przedmioty wyposażenia osobistego

- obrączka z złotego metalu z inicjałami i datą "HK 30.X.24"
- †- owalny medalik z białego metalu z wizerunkiem św. Ignacy Loyola
- sygnet z białego metalu z wizerunkiem orła w koronie

- фрагмент цепочки с медальоном из белого металла „Medalik Szkaplerz” [«Медальон – Скапулярий»¹⁴⁷]
- 3 монеты из белого металла, номиналом 5 злотых, [из них] 2 с изображением женской головы и 1 с изображением Пилсудского
- монеты 6 штук, номиналом 2 гроша, 2 x 1 грош, 2 x 15 копеек, 10 копеек
- запонка для манжеты рубашки
- 6 ложек из белого металла
- маленький алюминиевый контейнер в форме бутылочки с деревянной затычкой (закрытый)
- 2 ключа (разного размера)
- 7 деревянных портсигаров
- очки в металлической оправе из желтого металла в алюминиевом футляре
- чертежный ластик с надписью „Gumka Myszka Warszawa” [«Ластик „Мышка” Варшава»]
- 25 деревянных кубиков (вероятно, для игры в шашки)
- 2 деревянные коробки для табака
- деревянная коробка с вырезанными инициалами „МЕ” и датой на боковой стенке 18-3-40 г. (могильная яма № 16)

- от 08.08.1995 г.¹⁴⁸

I. предметы служебного снаряжения

- несколько десятков форменных металлических пуговиц
- ботинки/сапоги – 78 штук

II. предметы личного пользования

- обручальное кольцо из желтого металла с инициалами и датой „НК 30.X.24”
- овальный медальон из белого металла с изображением Святого Игнатия де Лойола
- перстень с печаткой из белого металла, с изображением орла в короне

¹⁴⁷ См. выше сноску 110 на с. 373.

¹⁴⁸ В этот день извлекалось содержимое могильных ям № 17А, 17В, 7 и 16.

- sygnet z białego metalu
- prostokątny medalik z białego metalu z napisem "Szkaplerz" "Św. Szymonie uproś nam miłosierdzia Bożego"
- medalik z białego metalu z napisem "O mój Jezu Miłosierdzia" "Cudowna Matka Boska Kodeńska"
- 1 drewniana cygarnica
- 5 łyżek z białego metalu (na 1 wyryte litery SK)
- 1 mała łyżeczka z białego metalu
- 1 łyżka z białego metalu z napisem "Cześć i literą L"
- 1 łyżka z białego metalu z napisem "Sronki"
- owalny medalik z białego metalu z napisem "O Marjo bez zmaży poczęta módl się za nami"
- osełka
- owalny medalik z białego metalu z napisem "Matko Boska Starowiejska módl się za nami" "S. Serce Jezusa bądź moją miłością"
- 2 monety o nominałach 5 kopiejek, 20 kopiejek

III. oprotezowanie

- proteza górnej szczęki z 2 zaczepami z metalu
 - proteza szczęki dolnej z 2 zaczepami z białego metalu
- z dnia 08.08.1995 r. (dół bez ciał)

I. przedmioty wyposażenia służbowego

- znak ewidencyjny Policji Państwowej z numerem 1838 na licu/VII okręg
- odznaka "POS" Polska Odznaka Sportowa
- gwizdek policyjny
- nakrętka od znaku ewidencyjnego Policji Państwowej

- перстень с печаткой из белого металла
- прямоугольный медальон из белого металла с надписью „Szkaplerz” [«Скапулярий»¹⁴⁹] „Św. Szymonie uproś nam miłosierdzia Bożego” [«Святой Симон, выпроси нам Божье милосердие»]
- медальон из белого металла с надписью „O mój Jezu Miłosierdzia” [«О мой Иисус, [молю о] милосердии»] „Cudowna Matka Boska Kodeńska” [«Чудотворная Матерь Божия Коденьская» (икона из храма в г. Кодень Люблинского воеводства)]
- 1 деревянный портсигар
- 5 ложек из белого металла (на 1 высечены буквы SK)
- 1 маленькая ложечка из белого металла
- 1 ложка из белого металла с надписью „Cześć” [«Привет»] и буквой L
- 1 ложка из белого металла с надписью „Sronki” [очевидно, опечатка, должно быть „WRONKI”¹⁵⁰]
- овальный медальон из белого металла с надписью „O Marjo Bez Zmazy Poczęta Módl Się Za Nami” [«О Мария, непорочно зачатая, молись за нас»]
- оселок
- овальный медальон из белого металла с надписью „Matko Boska Starowiejska módl się za nami” [«Матерь Божия Старовейская¹⁵¹, молись за нас»] „S. Serce Jezusa bądź moją miłością” [«Сладчайшее Сердце Иисуса, будь моей любовью»]
- 2 монеты, номиналом 5 копеек, 20 копеек

III. протезы

- протез верхней челюсти с 2 кламмерами из металла
- протез нижней челюсти с 2 кламмерами из белого металла
- от 08.08.1995 г. (яма без тел)¹⁵²

I. предметы служебного снаряжения

- учетный знак Государственной полиции с номером 1838 на лицевой стороне / VII округ
- знак „POS” Polska Odznaka Sportowa [Польский спортивный знак]
- полицейский свисток
- гайка от учетного знака Государственной полиции

¹⁴⁹ См. выше сноску 110 на с. 373.

¹⁵⁰ См. выше сноску 20 на с. 259.

¹⁵¹ Чудотворная икона Божией Матери в базилике иезуитов в с. Стара-Весь Львовского воеводства (ныне в Подкарпатском воеводстве).

¹⁵² В этот день помимо извлечения содержимого могильных ям № 17А, 17В, 7 и 16 (перечень извлеченных предметов см. выше) было начато исследование ямы № 70, в которой не оказалось человеческих останков, а были найдены только „mobilia” – большое число элементов служебного снаряжения и предметов личного пользования.

- 2 haki do nakładania butów
- odznaczenie Krzyż Walecznych

II. przedmioty wyposażenia osobistego

- szczyryk z białego metalu z napisem
"H. MAKOWSKI KRUSZWICA"
"Złota Reneta"
- zapalniczka z białego metalu z napisem
"J. DĘBSKI"
- 5 zapalniczek
- metalowa kasetka z wystającym kawałkiem filmu
- 3 monety z białego metalu o nominal 10 zł
z wizerunkiem kobiecej głowy
- 4 monety o nominałach 2 x 1 zł, 50 gr, 1 kopiejka
- lusterka z napisami w języku polskim
"Farby ... Lakiery, Mydła...
Proszki do prania, Oliwy maszynowe...
Gracjan ...
Kościan ..."
- lusterko z napisami w języku polskim
"Meble i maszyny ...
poleca ...
Wincenty Pogod
Świętochłowice ..."
- lusterko z wizerunkiem Ignacego Mościckiego
- lusterko z napisami w języku polskim
"Radio i Row...
Art. Elektrycz...
Józef ...
TUREK ...
Rynek 17 ..."
- 2 szklane opakowania (małe buteleczki z zatyczkami)

- 2 крюка для надевания сапог
- орден Krzyż Walecznych [Крест Храбрых]

II. предметы личного пользования

- перочинный ножик из белого металла с надписью „H. MAKOWSKI KRUSZWICA¹⁵³”
„Złota Reneta” [«Золотой ранет»]
- зажигалка из белого металла с надписью „J. DEBSKI”
- 5 зажигалок
- металлическая кассета с торчащим кусочком [фото] пленки
- 3 монеты из белого металла, номиналом 10 злотых, с изображением женской головы
- 4 монеты, номиналом 2 x 1 злотый, 50 грошей, 1 копейка
- зеркальце с надписями на польском языке
„Farby... Lakier, Mydła... [«Краски... Лаки, Мыло...
Proszki do prania, Oliwy maszynowe... Стиральный порошок, Машинное масло
Gracjan... Грациан¹⁵⁴...
Kościan...” Косьцян¹⁵⁵...»]
- зеркальце с надписями на польском языке
„Meble i maszyny... [«Мебель и машины...
poleca... рекомендует...
Wincenty Pogod Винценты Погод
Świętochłowice...” Свентохловице¹⁵⁶...»]
- зеркальце с изображением Игнацы Мосьцицкого¹⁵⁷
- зеркальце с надписями на польском языке
„Radio i Row... [«Радио и Ров...[?]»]
Art. Elektrycz... Электротовары
Józef... Юзеф...
TUREK... ТУРЕК¹⁵⁸...
Rynek 17...” Рынок 17...»]
- 2 предмета стеклянной тары (маленькие бутылочки с затычками)

¹⁵³ Крушвица (Kruszwica) – город в Познанском воеводстве.

¹⁵⁴ Мужское имя.

¹⁵⁵ Косьцян (Kościan) – город в Познанском воеводстве.

¹⁵⁶ Свентохловице (Świętochłowice) – город в Силезском воеводстве.

¹⁵⁷ Игнацы Мосьцицкий (1867–1946) – президент Республики Польша в 1926–1939 гг.

¹⁵⁸ Турек (Turek) – город в Лодзинском (с 01.04.1938 в Познанском) воеводстве.

- z dnia 09.08.1995 r.

I. przedmioty wyposażenia służbowego

- znak ewidencyjny Policji Państwowej z numerem 1384 na licu
- znak ewidencyjny Policji Województwa Śląskiego z numerem 2130 na licu
- znak ewidencyjny Policji Państwowej z numerem 1653 na licu
- znak ewidencyjny Policji Państwowej z numerem 1675 / I okręg na licu
- znak ewidencyjny Policji Państwowej z numerem 1721 na licu z fragmentem skórzanego paska do zawieszania
- znak ewidencyjny Policji Województwa Śląskiego z numerem 549 na licu
- znak ewidencyjny Policji Województwa Śląskiego z numerem 1650 na licu
- znak ewidencyjny Policji Państwowej z numerem 1460 na licu
- znak ewidencyjny Policji Państwowej z numerem 1038 na licu
- znak ewidencyjny Policji Państwowej z numerem 1210 / XIII okręg na licu
- znak ewidencyjny Policji Państwowej z numerem 387 / X / okręg na licu
- znak ewidencyjny Policji Państwowej z numerem 119 na licu
- znak ewidencyjny Policji Państwowej z numerem 180 / II okręg na licu
- znak ewidencyjny Policji Państwowej z numerem 956 na licu
- znak ewidencyjny Policji Państwowej z numerem 81 / XII na licu z fragmentem skórzanego paska do zawieszania

– от 09.08.1995 г.¹⁵⁹

I. предметы служебного снаряжения

- учетный знак Государственной полиции с номером 1384 на лицевой стороне
- учетный знак Полиции Силезского воеводства с номером 2130 на лицевой стороне
- учетный знак Государственной полиции с номером 1653 на лицевой стороне
- учетный знак Государственной полиции с номером 1675 / I округ на лицевой стороне¹⁶⁰
- учетный знак Государственной полиции с номером 1721 на лицевой стороне, с фрагментом кожаного ремешка для ношения
- учетный знак Полиции Силезского воеводства с номером 549 на лицевой стороне
- учетный знак Полиции Силезского воеводства с номером 1650 на лицевой стороне
- учетный знак Государственной полиции с номером 1460 на лицевой стороне
- учетный знак Государственной полиции с номером 1038 на лицевой стороне
- учетный знак Государственной полиции с номером 1210 / XIII округ на лицевой стороне¹⁵⁸
- учетный знак Государственной полиции с номером 387 / X округ на лицевой стороне¹⁵⁸
- учетный знак Государственной полиции с номером 119 на лицевой стороне
- учетный знак Государственной полиции с номером 180 / II округ на лицевой стороне¹⁵⁸
- учетный знак Государственной полиции с номером 956 на лицевой стороне
- учетный знак Государственной полиции с номером 81 / XII [округ] на лицевой стороне¹⁵⁸, с фрагментом кожаного ремешка для ношения

¹⁵⁹ В этот день извлекалось содержимое ямы № 70, в которой находились лишь „mobilia”.

¹⁶⁰ На лицевой стороне учетного знака находился только служебный учетный номер полицейского (арабскими цифрами), а номер округа (римскими цифрами) размещался на металлической подкладке учетного знака.

- znak ewidencyjny Policji Państwowej z numerem 1384 na licu
- znak ewidencyjny Policji Województwa Śląskiego z numerem 1784 na licu
- znak ewidencyjny Policji Województwa Śląskiego z numerem 2506 na licu
- metalowa podkładka pod znak ewidencyjny
- gwizdek policyjny metalowy
- ostroga
- metalowy orzełek z nakrętką na czapkę
- metalowy orzełek Policji Województwa Śląskiego
- orzełek z metalu
- 6 haków do wciągania butów
- 2 haki do wciągania butów /wykonane własnoręcznie)

II. przedmioty wyposażenia osobistego

- fragment obiektywu aparatu fotograficznego "PRONTOR II" z napisem MEYER GORLITZ TRIPLAN
- kompas
- fajka (cybuch drewniany, ustnik z tworzywa sztucznego)
- 2 ręczne maszynki do golenia
- 2 pary małych nożyczek metalowych
- 2 kłódki
- nożyk z białego metalu z napisem "Bubela Nierdzewne"
- sygnet z metalu
- sygnet z białego metalu
- referentka metalowa z inicjałami LM
- cygarnica z tworzywa sztucznego
- medal pamiątkowy
awers: Piłsudski
rewers: daty 1918-1928
- 40 zapalniczek metalowych
- zapalniczka z literami "PMZ"
- zapalniczka z napisem KW D.R.P
- monety 15 sztuk o nominałach 3 x 50 gr, 2 x 20 gr, 2 x 10 gr, 2 x 5 gr, 1 gr, 3 x 1 zł, 5 kopiejek, 3 kopiejki

- учетный знак Государственной полиции с номером 1384 на лицевой стороне
- учетный знак Полиции Силезского воеводства с номером 1784 на лицевой стороне
- учетный знак Полиции Силезского воеводства с номером 2506 на лицевой стороне
- металлическая подкладка под учетный знак
- металлический полицейский свисток
- шпора
- металлическая кокарда для фуражки, в виде орла, с гайкой
- металлическая кокарда для фуражки, в виде орла Полиции Силезского воеводства
- металлическая кокарда для фуражки, в виде орла
- 6 крюков для надевания сапог
- 2 крюка для надевания сапог /самодельные/

II. предметы личного пользования

- фрагмент объектива фотоаппарата „PRONTOR II” с надписью MEYER GORLITZ TRIPLAN
- компас
- курительная трубка (чубук деревянный, мундштук из пластмассы)
- 2 ручных бритвенных станка
- 2 пары маленьких металлических ножниц
- 2 висячих замка
- ножик из белого металла с надписью „Bubela Nierdzwone”¹⁶¹ [«Bubela Нержавеющие»]
- перстень с печаткой, из металла
- перстень с печаткой, из белого металла
- металлическая печатка с инициалами LM
- портсигар из пластмассы
- памятная медаль
аверс: Пилсудский
реверс: даты 1918–1928
- 40 металлических зажигалок
- зажигалка с буквами „PMZ”
- зажигалка с надписью KW D.R.P.
- монеты 15 штук, номиналом 3 x 50 грошей, 2 x 20 грошей, 2 x 10 грошей, 2 x 5 грошей, 1 грош, 3 x 1 злотый, 5 копеек, 3 копейки

¹⁶¹ Название фирмы, выпускавшей столовые приборы.

- moneta o nominale 3 grosze polskie z 1830
- moneta z złotego metalu o nominale 100 cor. z 1915 r.
- moneta z złotego metalu z 1767 roku z napisami:
awers: PAR. CRES. HOL. CONCORDIA RES
rewers: MO: ORD: PROVIN. FOEDERBELG. AD. LEG. IMP
- 2 monety 10 zł z białego metalu z wizerunkiem kobiecej głowy
- metalowa odznaka "Związek Byłych Ochotników Armii Polskiej nr 34", wykonana w kształcie krzyża maltańskiego, w części centralnej orzeł w koronie
- odznaka "Za Walką o Szkołę Polska" z białego metalu z niebieskimi wypełnieniami na rewersie nr 464
- lustro z napisem w języku polskim:
"...OLIDIT..."
Jest najlepsza i najtańsza
...NKIEWICZ..."
- lustro z napisami w języku polskim:
"Białe zęby
Pasta do zębów
KLOROMIT
Eliksir do ust"
- frag. lustro z napisami w języku polskim:
"...HAŁ TOMASZEWSKI
...OBYCZ ul. Szewska
...municja, instrumenta
zabawki, kosmetyka
meria, galanteria
...yboiństwo"
- lustro z napisami w języku polskim
"PULSA MYDŁO KREM WODA
URODA Fr. Puls S.A. WARSZAWA"
- małe lustro w skórzanej oprawce
- małe metalowe puzderko z lustrem, na wieczku kolorowy wizerunek faraona
- 11 lusterek okrągłych (w tym 2 dwustronne)
- 10 prostokątnych lusterek dwustronnych

- монета номиналом 3 польских гроша 1830 года выпуска
- монета из желтого металла, номиналом 100 крон 1915 года выпуска
- монета из желтого металла, 1767 года выпуска, с надписями:
аверс: PAR. CRES. HOL. CONCORDIA RES
реверс: MO: ORD: PROVIN. FOEDERBELG. AD. LEG. IMP
- 2 монеты 10 злотых, из белого металла, с изображением женской головы
- металлический знак „Związek Byłych Ochotników Armii Polskiej nr 34” [«Союз бывших добровольцев Польской армии, № 34»], выполненный в форме мальтийского креста, в центральной части орел в короне
- знак „Za Walkę o Szkołę Polską” [«За борьбу за польскую школу»] из белого металла, с синими заполнениями, на оборотной стороне № 464
- зеркальце с надписью на польском языке:
„... OLIDIT... [«... OLIDIT...
Jest najlepsza i najtańsza [Лучше всех и дешевле всех
... NKIEWICZ...” ... NKIEWICZ¹⁶²...»]
- зеркальце с надписями на польском языке:
„Białe zęby [«Белые зубы
Pasta do zębów [Зубная паста
KLOROMIT [KLOROMIT
Eliksir do ust” [Эликсир для полости рта»]
- фрагмент зеркальца с надписями на польском языке:
„... HAŁ TOMASZEWSKI [«[МИ]ХАЛ ТОМАШЕВСКИ
...OBYCZ ul. Szewska [ДРОГ]ОБЫЧ, ул. Шевска
..municja, instrumenta [а]муниция, инструменты
zabawki, kosmetyka [парфю]мерия, галантерея
meria, galanteria [парфю]мерия, галантерея
...ybołówstwo” [р]ыболовство»]
- зеркальце с надписями на польском языке
„PULSA MYDŁO KREM WODA [ПУЛЬСА МЫЛО КРЕМ ВОДА
URODA Fr. Puls S.A. WARSZAWA¹⁶³” URODA, акционерное общество
Фридерик Пульс, ВАРШАВА»]
- маленькое зеркальце в кожаной оправе
- маленький металлический ларчик с зеркальцем, на крышке цветное изображение фараона
- 11 круглых зеркалец (в том числе 2 двухсторонних)
- 10 прямоугольных двухсторонних зеркалец

¹⁶² ...NKIEWICZ – часть фамилии производителя.

¹⁶³ Название фирмы, выпускавшей косметику.

- lusterko prostokątne z wizerunkiem zakochanej pary
- 3 lusterka dwustronne w kształcie serduszka
- 3 lusterka owalne dwustronne
- 1 osełka, 3 "marmurki"
- wieczne pióro, na stalówce napis PELIKAN 585 14 karat
- wieczne pióro ...ETERNEM No 1251 na stalówce napis DURIAM 4
- wieczne pióro TERNUM No 1251
- 3 szklane kałamarze (w 2 znajduje się atrament) na korku jednej buteleczki napis DRAGON
- buteleczka z brązowego szkła z korkiem i zawartością płynną z napisem:
A. GAŚECKI I SYNOWIE
Sp. Akc. Warszawa
- butelka z białą ceramiczną zatyczką na butelce napis:
"TOW. AKC.
BERGSZLOS RÓWNE
Własność niesprzedajna"
- fragment szklanego pudełka
- 8 szklanek (2 małe szklanki)
- 14 małych szklanych buteleczek, niektóre z płynną zawartością
- 10 większych szklanych butelek, niektóre z płynną zawartością
- fragment kubka glinianego z wrytą literą BŁ
- fragment glinianego kubka z wrytymi literami "SW"
- kubek gliniany
- pudełko metalowe po kremie NIVEA z napisami w języku polskim "...jest niezrównanym środkiem do pielęgnowania skóry..."
- opakowanie metalowe po kremie "HALINA" z napisami w języku polskim "Krem sportowy HALINA jest idealnym środkiem do pielęgnowania skóry. Chroni skórę przed ujemnymi wpływami..."
- 19 scyzoryków
- 12 pęków kluczy

- прямоугольное зеркальце с изображением пары влюбленных
- 3 двухсторонних зеркальца в форме сердечка
- 3 овальных двухсторонних зеркальца
- 1 оселок, 3 детских игрушечных шарика
- авторучка, на перо надпись PELIKAN 585 14 karat
- авторучка ...ETERNEM No 1251, на перо надпись DURIUM 4
- авторучка TERNUM No 1251
- 3 стеклянные чернильницы (в 2 находятся чернила)
на пробке одной бутылочки надпись DRAKON
- бутылочка из коричневого стекла, с пробкой и жидким содержимым, с надписью:
A. GAŚECKI I SYNOWIE [А. ГОНСЭЦКИ И СЫНОВЬЯ
Sp. Akc. Warszawa Акц.[ионерное] Общ.[ество] Варшава¹⁶⁴]
- бутылка с белой керамической затычкой, на бутылке надпись:
„TOW. AKC. [«АКЦ.[ионерное] ОБЩ.[ество]
BERGSZLOS RÓWNE BERGSZLOS РОВНО
Własność niesprzedajna” Собственность непродажная»]
- фрагмент стеклянной коробки
- 8 стаканов (2 маленьких стакана)
- 14 маленьких стеклянных бутылочек, некоторые с жидким содержимым
- 10 стеклянных бутылок побольше, некоторые с жидким содержимым
- фрагмент глиняной кружки с высеченными [нацарапанными?] буквами WŁ
- фрагмент глиняной кружки с высеченными [нацарапанными?] буквами „SW”
- глиняная кружка
- металлическая коробка [баночка?] от крема NIVEA с надписью на польском языке „...jest niezrównanym środkiem do pielęgnowania skóry...” [«...является несравненным средством ухода за кожей...»]
- металлический контейнер от крема „HALINA” с надписями на польском языке „Krem sportowy HALINA jest idealnym środkiem do pielęgnowania skóry. Chroni skórę przed ujemnymi wpływami...” [«Спортивный крем ХАЛИНА является идеальным средством ухода за кожей. Защищает кожу от отрицательного воздействия...»]
- 19 перочинных ножииков
- 12 связок ключей

¹⁶⁴ Химико-фармацевтический завод в Варшаве, основанный Адольфом Гонсэцким в 1926 г.

422

- 36 pojedynczych kluczy
- 1 pęk kluczy razem z kłódką
- 2 szczoteczki do zębów z napisami:
"Skład apteczny "PERKOS" "KOSTOPOL"
" 287 L POLONIA"
- odznaka metalowa o średnicy 3,4 cm z wizerunkiem orła w koronie
- trzonek od łyżki z białego metalu z napisem:
"BR. HE...EBERG BM"
- 1 łyżka z białego metalu misternie zdobiony trzonek łyżki
- trzonek od łyżki z białego metalu
- 2 części łyżeczki z białego metalu
- metalowy pojemniczek na stalówki ze stalówkami
- część metalowa termometru z podziałką i napisem
"Pierwsza Krajowa Wytwórnia Termometrów Lekarskich
Maksymalny 1/10 C 1 Minuta, Szkło norm."

III. oprotezowanie

- proteza szczęki górnej

- z dnia 10.08.1995 r.

I. przedmioty wyposażenia służbowego

- znak ewidencyjny Policji Państwowej z numerem 1180 na licu
- znak ewidencyjny Policji Województwa Śląskiego z numerem 1589 na licu
- znak ewidencyjny Policji Państwowej z numerem 785/VI okręg na licu
- znak ewidencyjny Policji Państwowej z numerem 471 na licu
- znak ewidencyjny Policji Państwowej z numerem 1029 na licu

- 36 отдельных ключей
- 1 связка ключей вместе с висячим замком
- 2 зубные щетки с надписями:
„Skład apteczny «PERKOS» «KOSTOPOL»” [«Аптечный склад „PERKOS”
„287 L POLONIA” КОСТОПОЛЬ»]
- металлический знак диаметром 3,4 см с изображением орла в короне
- черенок ложки из белого металла, с надписью:
„BR. HE...EBERG WM”
- 1 ложка из белого металла с изысканным узором на черенке ложки
- черенок ложки из белого металла
- 2 части ложечки из белого металла
- маленький металлический контейнер для писчих перьев, с перьями
- металлическая часть термометра со шкалой и надписью
„Pierwsza Krajowa Wytwórnia Termometrów Lekarskich
Maksymalny 1/10 C 1 Minuta, Szkło norm.”
[«Первая отечественная фабрика медицинских термометров
Максимальный 1/10 C 1 минута, стекло норм.»]

III. протезы

- протез верхней челюсти
- от 10.08.1995 г.¹⁶⁵

I. предметы служебного снаряжения

- учетный знак Государственной полиции с номером 1180 на лицевой стороне
- учетный знак Полиции Силезского воеводства с номером 1589 на лицевой стороне
- учетный знак Государственной полиции с номером 785/VI округ на лицевой стороне¹⁶⁶
- учетный знак Государственной полиции с номером 471 на лицевой стороне
- учетный знак Государственной полиции с номером 1029 на лицевой стороне

¹⁶⁵ В этот день извлекалось содержимое ямы № 70, в которой находились только „mobilia”.

¹⁶⁶ См. выше сноску 160 на с. 415.

424

- znak ewidencyjny Policji Państwowej z numerem 86 na licu
- fragment znaku ewidencyjnego Policji Państwowej z numerem 89 (prawdopodobnie)
- znak ewidencyjny Policji Państwowej z numerem 25 na licu
- 2 odznaki z datami 1922-1932 X PWŚL na krzyżu z białego metalu z niebieskimi wypełnieniami orzeł piastowski, jedna z numerem 702, druga 1067
- miska aluminiowa z napisem "WRONKI"
- 8 haków do wciągania butów
- 1 hak do wciągania butów (własnej produkcji)
- łyżka z metalu na trzonku orzeł w koronie i litery W.P SAN
- odznaka w kształcie krzyża maltańskiego z orłem w koronie w części centralnej z datą 11.V.1918 i napis KANIÓW II KORPUS

II. przedmioty wyposażenia osobistego

- metr krawiecki
- cygarnica z czarnego tworzywa sztucznego
- osełka
- ręczna maszynka do golenia
- szkło powiększające
- 2 zapalniczki z literami PML
- zapalniczka z białego metalu z napisem 1000 ZÜNDER DRP
- 36 zapalniczek metalowych
- zapalniczka z białego metalu z napisami CHIK PAT. PEND FOREIGN
- 2 pary okularów
- spinka metalowa do mankietu koszulki
- soczewka
- 3 monety z białego metalu o nominale 10 zł
dwie z wizerunkiem głowy kobiecej
jedna z wizerunkiem Piłsudskiego

- учетный знак Государственной полиции с номером 86 на лицевой стороне
- фрагмент учетного знака Государственной полиции с номером 89 (вероятно)
- учетный знак Государственной полиции с номером 25 на лицевой стороне
- 2 [памятных] знака с датами [годами] 1922–1932 X PWŚL¹⁶⁷ на кресте из белого металла, с синими заполнениями, пястовский орел¹⁶⁸, один [знак] с номером 702, второй 1067
- алюминиевая миска с надписью „WRONKI”¹⁶⁹
- 8 крючков для надевания сапог
- 1 крюк для надевания сапог (собственного изготовления)
- ложка из металла, на черенке орел в короне и буквы W.P. SAN [медицинская служба Войска Польского?]
- [памятный] знак в форме мальтийского креста, с орлом в короне в центральной части, с датой „11.V.1918” и надписью KANIÓW II KORPUS [«КАНЕВ II КОРПУС»¹⁷⁰]

II. предметы личного пользования

- портняжный метр
- портсигар из черной пластмассы
- оселок
- ручной бритвенный станок
- увеличительное стекло
- 2 зажигалки с буквами PML
- зажигалка из белого металла с надписью 1000 ZÜNDER DRP
- 36 металлических зажигалок
- зажигалка из белого металла с надписью CHIK PAT. PEND FOREIGN
- 2 пары очков
- металлическая запонка для манжеты рубашки
- линза
- 3 монеты из белого металла, номиналом 10 злотых
две с изображением женской головы
одна с изображением Пилсудского

¹⁶⁷ В честь десятилетнего юбилея Полиции Силезского воеводства, образованной в 1922 г.

¹⁶⁸ См. выше сноску 26 на с. 281.

¹⁶⁹ См. выше сноску 41 на с. 323.

¹⁷⁰ См. выше сноску 27 на с. 281.

- moneta o nominale 5 kopiejek
- ampułka szklana z płynną zawartością
- nóż z białego metalu
- 1 mała łyżeczka z białego metalu z napisem:
Z.L. PERSYKO
- 4 małe łyżeczki z białego metalu
- 1 widelec z metalu
- 1 łyżka składana z napisem GERLACH
Nierdzewne, z białego metalu
- 5 łyżek z metalu (na jednej napis GUNRAETZ)
- 2 pary małych nożyczek
- 5 szczyrzyków
- 1 pęk kluczy
- 2 pojedyncze klucze
- metalowy łańcuch z kłódką
- 2 łańcuszki metalowe do zegarka
- stalówka z napisem
IRIDINOID LUSTROUS E.S. PERRY
ENGLAND 774 F
- pióro ze stalówkami
- rytno z napisami i wizerunkiem M. Boskiej
"Królowo Korony Polskiej M.B. Częstochowska
Patronko Młodzieży Akademickiej
Módl się za nami"
- 3 szklane kałamarze
na jednym napis TURBO
na drugim ASTRA
- 4 duże buteleczki szklane (różnej wielkości i kształtu)
- 8 małych buteleczek (różnych kolorów i kształtów)
- lustro z wizerunkiem kobiety leżącej na plaży
- lustro z wizerunkiem Greta Garbo
- lustro z wizerunkiem aktora o nazwisku MIX
- 4 prostokątne lustra dwustronne
- lustro z liśćmi WM i ornamentem roślinnym
- referentka z literami R.K.
- fragment białej porcelany z napisem "ĆMIELÓW"
- fragment białego fajansu z napisem "CZUDAY"

- монета номиналом 5 копеек
- стеклянная ампулка с жидким содержимым
- нож из белого металла
- 1 маленькая ложечка из белого металла с надписью:
Z.L. PERSYKO¹⁷¹
- 4 маленькие ложечки из белого металла
- 1 вилка из металла
- 1 складная ложка с надписью GERLACH¹⁷²
Nierdzewne [нержавеющее] из белого металла
- 5 ложек из металла (на одной надпись GUNRAETZ)
- 2 пары маленьких ножничек
- 5 перочинных ножииков
- 1 связка ключей
- 2 отдельных ключа
- металлическая цепь с висячим замком
- 2 металлические цепочки для часов
- писчее перо с надписью
IRIDINOID LUSTROUS E.S. PERRY
ENGLAND 774 F
- ручка с писчими перьями
- горжет с надписями и изображением
Божией Матери
„Królowo Korony Polskiej M.B.Częstochowska [«О Королева Польской Короны,
Patronko Młodzieży Akademickiej Божия Матерь Ченстоховская,
Módl się za nami» Покровительница Студенческой
Молодежи, молись за нас»]
- 3 стеклянные чернильницы
на одной надпись TURBO
на другой ASTRA
- 4 большие стеклянные бутылочки (разного размера и формы)
- 8 маленьких бутылочек (разного цвета и формы)
- зеркальце с изображением женщины, лежащей на пляже
- зеркальце с изображением Греты Гарбо
- зеркальце с изображением актера по фамилии MIX
- 4 прямоугольных двухсторонних зеркальца
- зеркальце с буквами WM и растительным орнаментом
- печатка с буквами R.K.
- фрагмент белого фарфора с надписью „ŚMIELÓW”¹⁷³ [«ЦЬМЕЛЮВ»]
- фрагмент белого фаянса с надписью „CZUDAY”¹⁷⁴ [«ЧУДАЙ»]

¹⁷¹ Название фирмы-производителя.

¹⁷² Название фирмы, до сих пор производящей, в частности, столовые приборы.

¹⁷³ Город в Келецком воеводстве, в котором находился (и находится) старейший в Польше завод фарфора.

¹⁷⁴ Название фарфорового завода в Силезском воеводстве.

- klucz płaski to zamków typu YALE Nr 20A683
made in England
- szklany dekielek z napisem "REKORD HORTENSJA"
- metalowe okrągłe opakowanie po PEA KREM
R. BARCIKOWSKI S. A. POZNAŃ Próbką bezpłatna!
- metalowa blaszka z napisem "PŁACHETKA"
- miniaturowa metalowa figurka św. Antoniego
- medal z wizerunkiem Piłsudskiego, na rewersie
oracz z sochą i daty 1918-1928
- odznaka w kształcie krzyża z dużym kołem w części
centralnej, wykonana z białego metalu z granatowymi
wypełnieniami, w kole litery OSPV
- odznaka "Orląt Lwowskich" przedstawia orła z herbem
Lwowa w szponach
- małe metalowe pudełko
- zamknięte okrągłe metalowe pudełeczko
- 1 szklanka
- 4 kubki gliniane (w tym 2 bez ucha)

III. oprotezowanie

- proteza szczęki górnej z zaczepami z białego metalu

- z dnia 11.08.1995 r.

- gwizdek z metalu koloru złotego z wizerunkiem konia
oraz szklanym pojemniczkiem
- drewniany cybuch od fajki
- medalik z białego metalu z napisem:
"M.B. Częstochowska" "Święty Antoni"
- medalik z białego metalu z napisami:
"Diecezjalny Kongres Eucharystyczny. Przemyśl 1936"
z wizerunkiem na jednej stronie Serce Chrystusa,
na drugiej Najświętszy Sakrament
- proteza szczęki górnej obejmująca 10 zębów z zaczepami
z białego metalu

- плоский ключ для замков типа YALE Nr 20A683
made in England
- стеклянная крышечка с надписью „REKORD HORTENSJA”
- металлическая баночка от [крема] PEA KREM
R. BARCIKOWSKI S. A. POZNAŃ Próbką bezpłatna!
[PEA КРЕМ, Акционерное общество Р. БАРЦИКОВСКИ, ПОЗНАНЬ. Бесплат-
ный образец!]
- металлическая пластинка с надписью „PŁACHETKA”
- миниатюрная металлическая фигурка Святого Антония
- медаль с изображением Пилсудского, на оборотной стороне пахарь с сохой и
даты [годы] 1918–1928
- знак в форме креста с большим кругом в центральной части, изготовленный из
белого металла с темно-синими заполнениями, в круге буквы OSPV
- знак «Львовских орлят»¹⁷⁵, с изображением орла, держащего в когтях герб Львова
- маленькая металлическая коробка
- закрытая круглая металлическая коробочка
- 1 стакан
- 4 глиняные кружки (в том числе 2 без ручки)

III. протезы

- протез верхней челюсти с кламмерами из белого металла
- от 11.08.1995 г.¹⁷⁶
- свисток из металла желтого цвета, с изображением лошади и стеклянным резер-
вуаром
- деревянный чубук курительной трубки
- медальон из белого металла с надписями:
„M.B. Częstochowska” „Święty Antoni” [«Божья Матерь Ченстоховская», «Святой
Антоний»]
- медальон из белого металла с надписями:
„Diecezjalny Kongres Eucharystyczny. Przemyśl 1936” [«Епархиальный евхаристи-
ческий конгресс. Перемышль 1936»], с изображением на одной стороне Сердца
Иисуса, на другой Святого Причастия
- протез верхней челюсти, охватывающий 10 зубов, с кламмерами из белого металла

¹⁷⁵ Установившееся в Польше название юных польских добровольцев – участников обороны Львова от украинцев и от Красной армии во время польско-украинской войны 1918–1919 гг. и затем польско-советской войны 1919–1920 гг.

¹⁷⁶ В этот день, по-видимому, завершалось составление описи содержимого ямы № 70.

MIEDNOJE

Rejon dolów śmierci

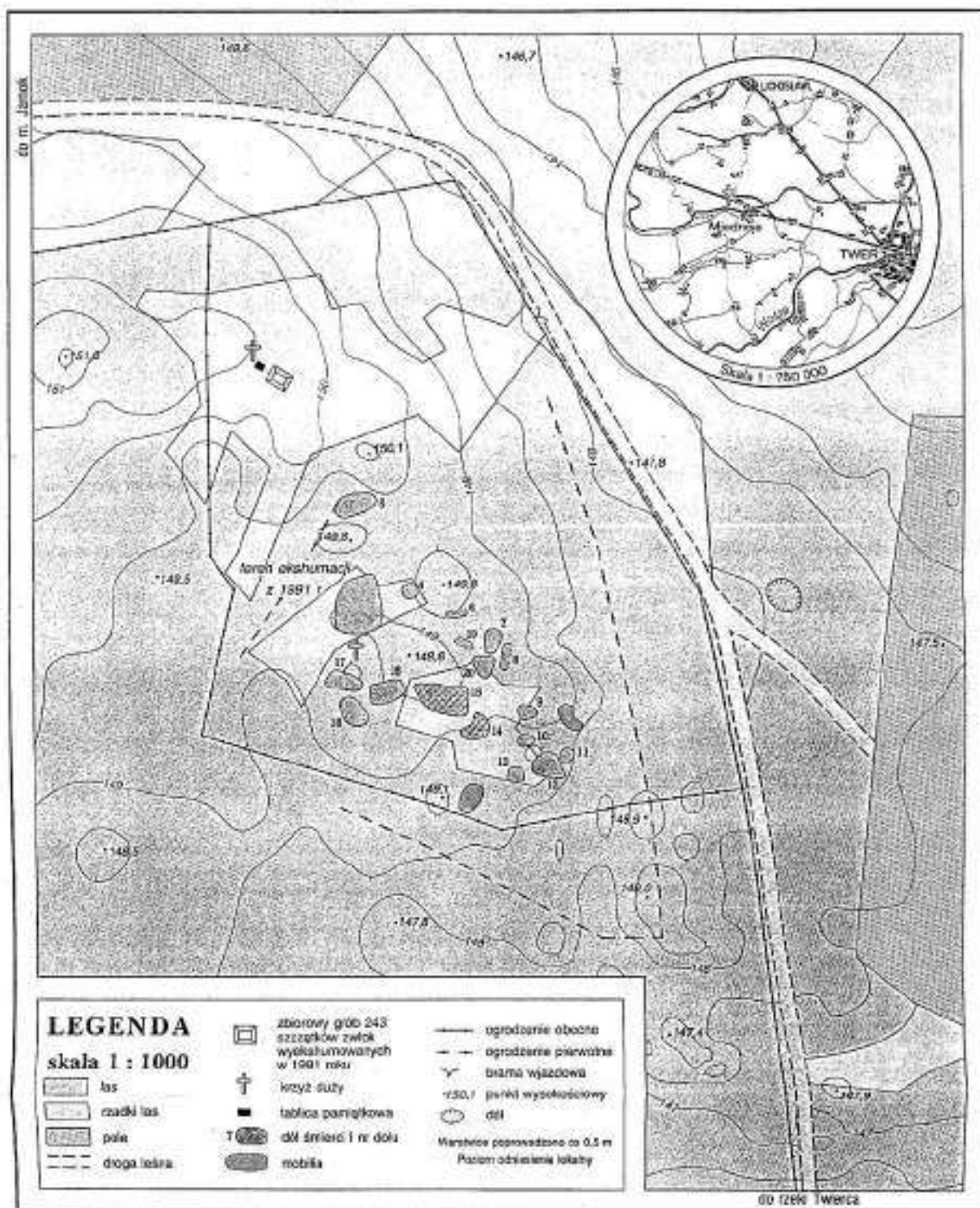

Rada Ochrony Pamięci Walk i Męczeństwa

Opracowanie i druk - Służba Topograficzna Wojska Polskiego

1994

МЕДНОЕ

Район могильных ям¹⁷⁷

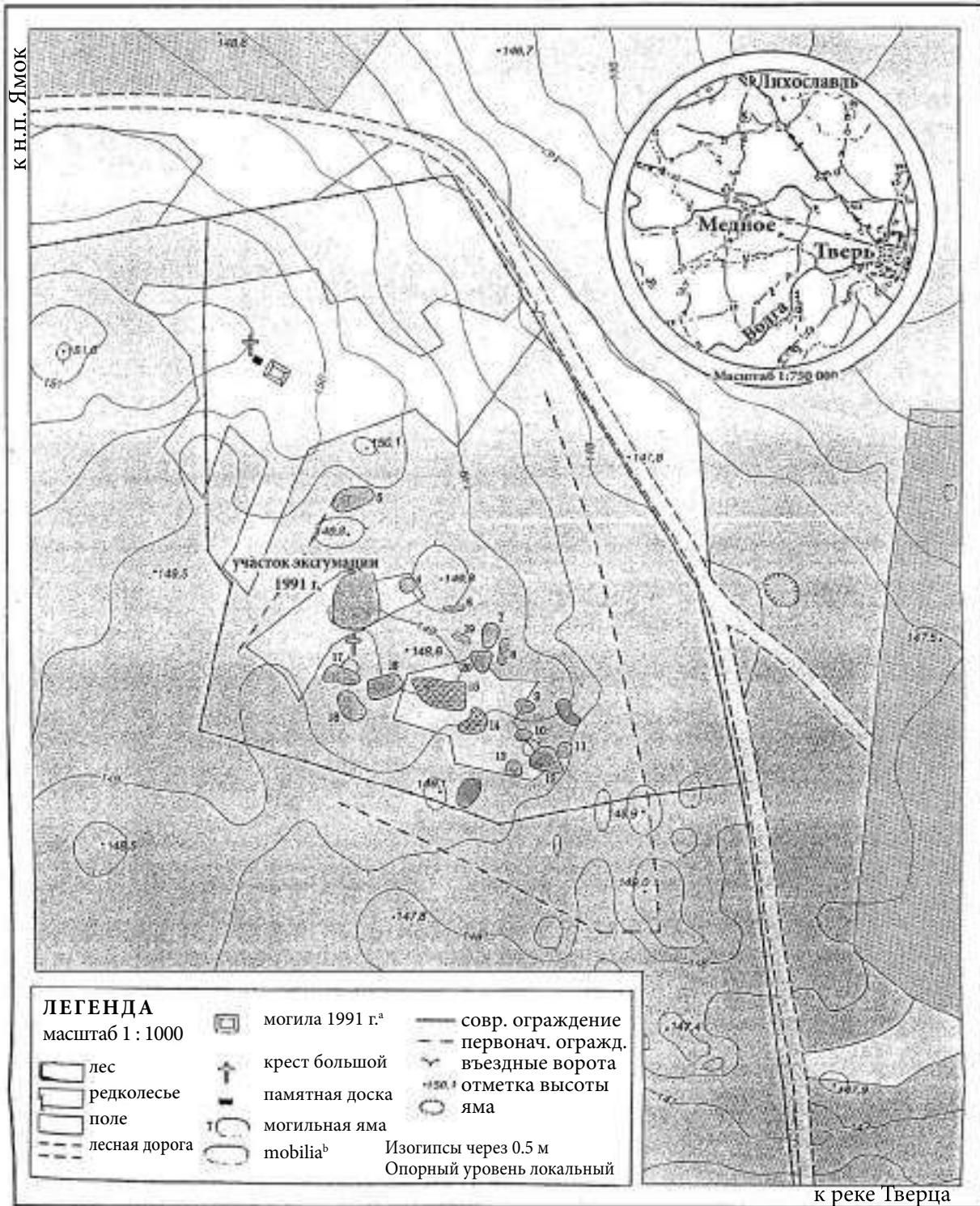

Совет по охране памяти борьбы и мученичества
 Составление [карты] и печать – Топографическая служба Войска Польского
 1994

^а братская могила останков 243 человек, эксгумированных в 1991 г.
^б tombilia – яма, содержащая только предметы личного пользования и снаряжения.

¹⁷⁷ Предварительная карта по результатам зондировочных работ 1994 г. В отчете уже была помещена в качестве Приложения 3 к польско-российскому протоколу от 26.03.1995 (см. выше с. 300).

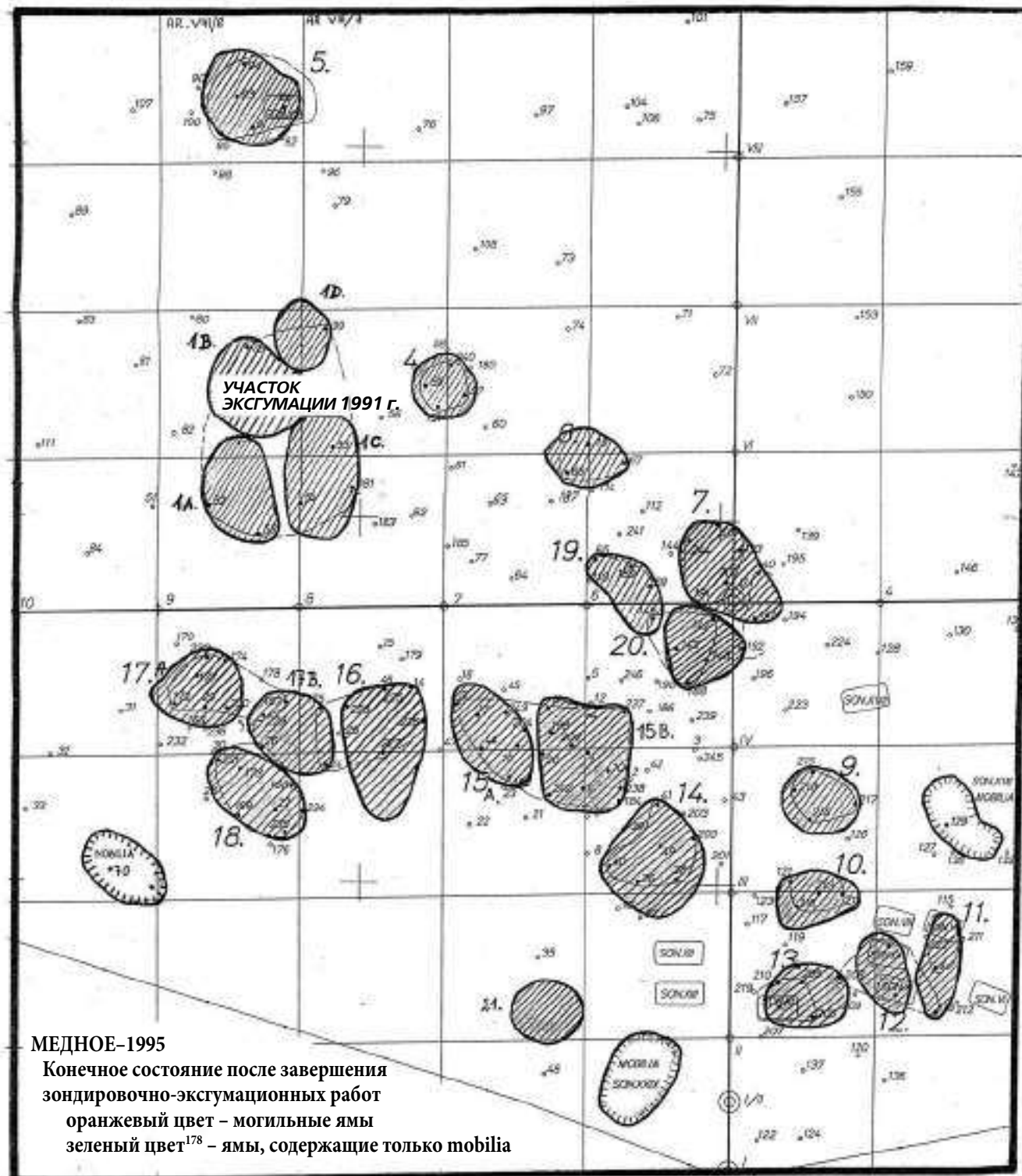

ОКОНЧАТЕЛЬНАЯ КАРТА УЧАСТКА МОГИЛЬНЫХ ЯМ ПО РЕЗУЛЬТАТАМ РАБОТ 1995 г.

[мелкими кружочками с мелкими арабскими цифрами обозначены и пронумерованы зондировочные скважины;
 контурами с буквами SON. и римскими цифрами внутри обозначены и пронумерованы зондировочные раскопы;
 заштрихованными контурами с крупными арабскими цифрами обозначены установленные могильные ямы;
 словом „mobilia” обозначены установленные ямы, содержащие только предметы личного пользования и снаряжения]

¹⁷⁸ В отчете помещена черно-белая копия карты.

RADA OCHRONY PAMIĘCI WALK
I MĘCZENSTWA W WARSZAWIE

SPRAWOZDANIE

Z BADAŃ SONDAŻOWO - EKSHUMACYJNYCH

MIEDNOJE 1995r

II

WARSZAWA 1995

СОВЕТ ПО ОХРАНЕ ПАМЯТИ БОРЬБЫ
И МУЧЕНИЧЕСТВА В ВАРШАВЕ

ОТЧЕТ
О ЗОНДИРОВОЧНО-ЭКСГУМАЦИОННЫХ ИССЛЕДОВАНИЯХ
МЕДНОЕ 1995 г.

II

ВАРШАВА 1995

[Перевод на русский язык М.А. Макаровой, подстрочные примечания А.Э. Гурьянова]

**RADA OCHRONY PAMIĘCI WALK
I MĘCZEŃSTWA W WARSZAWIE**

SPRAWOZDZANIE

Z BADAŃ SONDAŻOWO - EKSHUMACYJNYCH

MIEDNOJE 1995r

autor:

prof.dr hab. Bronisław Młodziejowski

WARSZAWA 1995

СОВЕТ ПО ОХРАНЕ ПАМЯТИ БОРЬБЫ
И МУЧЕНИЧЕСТВА В ВАРШАВЕ

ОТЧЕТ
О ЗОНДИРОВОЧНО-ЭКСГУМАЦИОННЫХ ИССЛЕДОВАНИЯХ
МЕДНОЕ 1995 г.

автор:
профессор, доктор наук Бронислав Млодзейовски

ВАРШАВА 1995

WYKAZ PRZEDMIOTÓW

DEPOZYTU WARTOŚCIOWEGO

ПЕРЕЧЕНЬ ПРЕДМЕТОВ

ДЕПОЗИТА ЦЕННОСТЕЙ

W Y K A Z**DEPOZYTU WARTOŚCIOWEGO****- z dnia 20.06.1995 r.**

1. Mostek stomatologiczny wykonany z metalu koloru złotego, z koronami na dwóch zębach stałych i wypełnieniem na cztery ubytki w kształcie półkoronek. Trzy półkoronki w części zewnętrznej wypełnione białymi zębami z tworzywa sztucznego.
2. Mostek stomatologiczny wykonany z metalu koloru złotego, z dwoma koronami i wypełnieniem jednego ubytku z pełnego metalu koloru złotego do wysokości połowy koronek.

- z dnia 21.06.1995 r.

1. Proteza górnej szczęki wykonana z tworzywa sztucznego, koloru różowo-brązowego, z zębami z tworzywa sztucznego koloru białego wraz z dwustronnymi podwójnymi zaczepami z metalu koloru złotego.
2. Most stomatologiczny obejmujący cztery zęby wykonany z metalu koloru złotego, obejmujący z jednej strony dwie korony, a z drugiej białe półkorony. W jednej z półkoron wypełnienie z tworzywa białego w kształcie zęba.
3. Most stomatologiczny obejmujący cztery zęby, wykonany z metalu koloru złotego. Na zewnętrznych krawędziach dwie pełne korony i wypełnienie pomiędzy nimi na dwie półkorony.

ПЕРЕЧЕНЬ
ДЕПОЗИТА ЦЕННОСТЕЙ

– от 20.06.1995 г.¹

1. Стоматологический мост, изготовленный из металла желтого цвета, с зубными коронками на двух коренных зубах и с заполнением четырех утрат в форме полукоронок. Три полукоронки во внешней части заполнены белыми зубами из синтетического материала.
2. Стоматологический мост, изготовленный из металла желтого цвета, с двумя зубными коронками и с заполнением одной утраты из цельного металла желтого цвета до высоты середины зубных коронок.

– от 21.06.1995 г.²

1. Протез верхней челюсти, изготовленный из пластмассы коричневатого-розового цвета, с зубами из синтетического материала белого цвета, с двухсторонними двойными кламперами из металла желтого цвета.
2. Стоматологический мост, охватывающий четыре зуба, изготовленный из металла желтого цвета, включающий с одной стороны две зубные коронки, а с другой белые полукоронки. В одной из полукоронок заполнение из белого материала в форме зуба.
3. Стоматологический мост, охватывающий четыре зуба, изготовленный из металла желтого цвета. На внешних окончаниях две полные зубные коронки и заполнение между ними на две полукоронки.

¹ В этот день извлекалось содержимое могильных ям № 1А и 1С.

² В этот день извлекалось содержимое могильных ям № 1А и 1С.

4. Zapalniczka wykonana z metalu koloru złotego, w kształcie walca o długości 51 mm i średnicy 15 mm. Szttyft z trybikiem do spowodowania iskry wykonany z metalu koloru złotego.
5. Spinka do mankietu przy koszuli. Wielokątna. Wykonana z metalu koloru złotego.
6. Miniaturowy różaniec z krzyżykiem i koralikami koloru czerwonego o średnicy ok. 2 mm.
7. Okulary o okrągłych soczewkach w oprawce wykonanej z metalu koloru złotego.
8. Kółko z metalu koloru białego o średnicy 11 mm z napisem wewnątrz "ARSA" i motywem zdobniczym.
9. Obrączka z metalu koloru złotego. Po stronie wewnętrznej wytłoczone cyfry 585 i litery AL oraz wygrawerowane inicjały H.P. - 5.11. 28.
10. Ryngraf z wizerunkiem Matki Boskiej Częstochowskiej. Na odwrotnej stronie napis: "PAM. JUBILEUSZU 1382-1932".
11. Pojedyncza korona stomatologiczna wykonana z metalu koloru białego.
12. Proteza z metalu koloru złotego, obejmująca dwa zęby, w tym jedna półkorona z białym wypełnieniem z tworzywa sztucznego i jedna korona, połączona mostem stomatologicznym.
13. Znak ewidencyjny policji województwa śląskiego o numerze 1694.

- z dnia 22.06.1995 r.

1. Korona stomatologiczna wykonana z metalu koloru złotego.
2. Most stomatologiczny obejmujący trzy zęby, wykonany z metalu koloru złotego, składający się z dwóch koron na obrzeżach i wypełniony półkoroną w części środkowej.

4. Зажигалка, изготовленная из металла желтого цвета, в форме цилиндра длиной 51 мм и диаметром 15 мм. Штифт с зубчатым колесиком для высекания искры изготовлен из металла желтого цвета.
5. Запонка для манжеты рубашки. Многоугольная. Изготовлена из металла желтого цвета.
6. Миниатюрные четки с крестиком и бусинками красного цвета диаметром около 2 мм.
7. Очки с круглыми линзами в оправе, изготовленной из металла желтого цвета.
8. Кружок из металла белого цвета диаметром 11 мм, с надписью внутри „ARSA” и декоративным узором.
9. Обручальное кольцо из металла желтого цвета. На внутренней стороне тисненые цифры 585 и буквы AL, а также гравированные инициалы Н.Р. – 5.11.28.
10. Горжет с изображением Божией Матери Ченстоховской. На оборотной стороне надпись: „PAM. JUBILEUSZU 1382-1932” [«На память о юбилее 1382–1932»³].
11. Отдельная стоматологическая коронка, изготовленная из металла белого цвета.
12. Протез из металла желтого цвета, охватывающий два зуба, включающий одну полукоронку с белым заполнением из синтетического материала и одну коронку, соединенную стоматологическим мостом.
13. Учетный знак Полиции Силезского воеводства, с номером 1694⁴.

– от 22.06.1995 г.⁵

1. Стоматологическая коронка, изготовленная из металла желтого цвета.
2. Стоматологический мост, охватывающий три зуба, изготовленный из металла желтого цвета, состоящий из двух коронок по краям и заполненный полукоронкой в средней части.

³ 550-я годовщина передачи древней чудотворной иконы Божией Матери в монастырь паулинов на Ясной Горе в г. Ченстохова.

⁴ Учетный знак, указанный в пункте 13, внесен также в «Перечень предметов, извлеченных из могильных ям» (предметов, не относящихся к депозиту ценностей), но под датой 22.06.1995 (см. выше с. 328).

⁵ В этот день извлекалось содержимое могильных ям № 1А, 1С и 5.

3. Most stomatologiczny obejmujący trzy zęby, wykonany z metalu koloru złotego, składający się z trzech koron. Środkowa korona zamknięta w części górnej metalem.
4. Lupa miniaturowa składana ze szczątkowymi śladami powlekania złotym metalem.
5. Pocisk kal. 7,65 mm wykonany z metalu koloru złotego.
6. Most stomatologiczny obejmujący cztery zęby, wykonany z metalu koloru złotego, z pełnymi koronami skrajnymi i półkoronami w części środkowej.
7. Most stomatologiczny obejmujący dwa zęby, wykonany z metalu koloru złotego, składający się z jednej korony i jednej półkorony wypełnionej białym tworzywem.
8. Most stomatologiczny obejmujący trzy zęby, wykonany z metalu koloru złotego, składający się z dwóch koron na obrzeżach i półkorony w części środkowej.
9. Dwie korony pojedyncze wykonane z metalu koloru złotego i jeden most stomatologiczny obejmujący dwa zęby trzonowe, składający się z dwóch koron, wykonany z metalu koloru złotego.
10. Most stomatologiczny obejmujący cztery zęby, wykonany z metalu koloru złotego, w tym dwie korony skrajne i dwie półkorony w części środkowej oraz pojedyncza korona z metalu koloru złotego.
11. Most stomatologiczny obejmujący cztery zęby, wykonany z metalu koloru złotego, w tym dwie korony na obrzeżach i dwa pełne zęby w części środkowej.
12. Dwie pojedyncze korony stomatologiczne wykonane z metalu koloru złotego.
13. Most stomatologiczny składający się z jednej półkorony i zęba pełnego wykonany z metalu koloru złotego.

3. Стоматологический мост, охватывающий три зуба, изготовленный из металла желтого цвета, состоящий из трех коронок. Средняя коронка в верхней части закрыта металлом.
4. Миниатюрная складная лупа с остаточными следами покрытия желтым металлом.
5. Пуля калибра 7,65 мм, изготовленная из металла желтого цвета.
6. Стоматологический мост, охватывающий четыре зуба, изготовленный из металла желтого цвета, с полными коронками по краям и полукоронками в центральной части.
7. Стоматологический мост, охватывающий два зуба, изготовленный из металла желтого цвета, состоящий из одной коронки и одной полукоронки, заполненной белым материалом.
8. Стоматологический мост, охватывающий три зуба, изготовленный из металла желтого цвета, состоящий из двух коронок по краям и полукоронки в центральной части.
9. Две отдельные коронки, изготовленные из металла желтого цвета, и один стоматологический мост, охватывающий два коренных зуба, состоящий из двух коронок, изготовленный из металла желтого цвета.
10. Стоматологический мост, охватывающий четыре зуба, изготовленный из металла желтого цвета, в нем две крайние коронки и две полукоронки в центральной части, а также отдельная коронка из металла желтого цвета.
11. Стоматологический мост, охватывающий четыре зуба, изготовленный из металла желтого цвета, в нем две коронки по краям и два полных зуба в центральной части.
12. Две отдельные стоматологические коронки, изготовленные из металла желтого цвета.
13. Стоматологический мост, состоящий из одной полукоронки и полного зуба, изготовленный из металла желтого цвета.

- z dnia 23.06.1995 r.

1. Korona stomatologiczna pojedyncza wykonana z metalu koloru złotego.
2. Moneta pięciorublowa z 1901r. wykonana z metalu koloru złotego.
3. Moneta jedna kopiejka z 1889r. wykonana z metalu koloru złotego.
4. Korona stomatologiczna pojedyncza wykonana z metalu koloru złotego.
5. Most stomatologiczny obejmujący dwa zęby, wykonany z metalu koloru złotego, składający się z jednej korony i jednej półkorony.
6. Most stomatologiczny obejmujący pięć zębów, wykonany z metalu koloru złotego. Na obrzeżach i w części centralnej wymodelowane pełne zęby, pomiędzy nimi dwie korony stomatologiczne.
7. Spinka do mankietu od koszuli wykonana z metalu koloru złotego.
8. Moneta trzy kopiejki z 1938r. wykonana z metalu koloru złotego.
9. Most stomatologiczny obejmujący trzy zęby, wykonany z metalu koloru złotego. Na obrzeżach dwie korony, w części środkowej wymodelowany ząb.
10. Most stomatologiczny obejmujący sześć zębów, wykonany z metalu koloru złotego, z jednej strony dwie pełne korony, z drugiej jedna korona, w części środkowej trzy półkorony wypełnione od zewnątrz białym tworzywem stomatologicznym w kształcie zębów.

– от 23.06.1995 г.⁶

1. Отдельная стоматологическая коронка, изготовленная из металла желтого цвета.
2. Пятирублевая монета 1901 года выпуска, изготовленная из металла желтого цвета.
3. Монета одна копейка 1889 года выпуска, изготовленная из металла желтого цвета.
4. Отдельная стоматологическая коронка, изготовленная из металла желтого цвета.
5. Стоматологический мост, охватывающий два зуба, изготовленный из металла желтого цвета, состоящий из одной коронки и одной полукоронки.
6. Стоматологический мост, охватывающий пять зубов, изготовленный из металла желтого цвета. По краям и в центральной части смоделированные полные зубы, между ними две стоматологические коронки.
7. Запонка для манжеты рубашки, изготовленная из металла белого цвета.
8. Монета три копейки 1938 года выпуска, изготовленная из металла желтого цвета.
9. Стоматологический мост, охватывающий три зуба, изготовленный из металла желтого цвета. По краям две коронки, в центральной части смоделированный зуб.
10. Стоматологический мост, охватывающий шесть зубов, изготовленный из металла желтого цвета, с одной стороны две полные коронки, с другой одна коронка, в центральной части три полукоронки, заполненные снаружи белым стоматологическим материалом в форме зубов.

⁶ В этот день извлекалось содержимое могильных ям № 1А, 1С и 5.

448

11. Pojedyncza korona stomatologiczna wykonana z metalu koloru żółtego.
12. Most stomatologiczny obejmujący cztery zęby, wykonany z metalu koloru żółtego, składający się z jednej korony, dwóch półkoron wypełnionych białym tworzywem stomatologicznym w kształcie zębów oraz fragmentem trzeciej półkorony.
13. Łańcuszek z medalikiem prostokątnym wykonany z metalu koloru białego.
14. Moneta 20 kopiejek z 1936r. wykonana z metalu koloru białego.
15. Łańcuszek z medalikiem w kształcie serduszka z Matką Boską wykonany z metalu koloru białego.
16. Medalik z wizerunkiem Matki Boskiej, na odwrocie napis "Na wieczną pamiętkę A. 1936", wykonany z metalu koloru żółtego.
17. Most stomatologiczny obejmujący trzy zęby, wykonany z metalu koloru żółtego, składający się z dwóch koron i wymodelowanego zęba w części środkowej.
18. Most stomatologiczny obejmujący cztery zęby, wykonany z metalu koloru żółtego, składający się z dwóch koron i dwóch wymodelowanych zębów ułożonych przemiennie.

- z dnia 26.06.1995 r.

1. Proteza stomatologiczna górnej szczęki koloru brązowo-czarnego z ośmioma zębami koloru białego i trzema zaczepami z metalu koloru żółtego.
2. Korona stomatologiczna pojedyncza wraz z fragmentem półkorony wykonana z metalu koloru żółtego.
3. Most stomatologiczny obejmujący trzy zęby, wykonany z metalu koloru żółtego, składający się z dwóch koron i wymodelowanego zęba pomiędzy nimi.

11. Отдельная стоматологическая коронка, изготовленная из металла желтого цвета.
12. Стоматологический мост, охватывающий четыре зуба, изготовленный из металла желтого цвета, состоящий из одной коронки, двух полукоронок, заполненных белым стоматологическим материалом в форме зубов, и фрагмента третьей полукоронки.
13. Цепочка с прямоугольным медальоном, изготовленная из металла белого цвета.
14. Монета 20 копеек 1936 года выпуска, изготовленная из металла белого цвета.
15. Цепочка с медальоном в форме сердечка с Божией Матерью, изготовленная из металла белого цвета.
16. Медальон с изображением Божией Матери, на обороте надпись „Na wieczną pamięć A. 1936” [«На вечную память А. 1936»], изготовленный из металла желтого цвета.
17. Стоматологический мост, охватывающий три зуба, изготовленный из металла желтого цвета, состоящий из двух коронок и смоделированного зуба в центральной части.
18. Стоматологический мост, охватывающий четыре зуба, изготовленный из металла желтого цвета, состоящий из двух коронок и двух смоделированных зубов, расположенных попеременно.

– от 26.06.1995 г.⁷

1. Стоматологический протез верхней челюсти коричневатого-черного цвета с восемью зубами белого цвета и тремя кламмерами из металла желтого цвета.
2. Отдельная стоматологическая коронка вместе с фрагментом полукоронки, изготовленная из металла желтого цвета.
3. Стоматологический мост, охватывающий три зуба, изготовленный из металла желтого цвета, состоящий из двух коронок и смоделированного зуба между ними.

⁷ В этот день извлекалось содержимое могильных ям № 1А, 1С и 5.

4. Medalik w kształcie krzyżyka wraz z łańcuszkiem wykonanym z metalu koloru białego.
5. Pojedynczy ząb z koroną wykonaną z metalu koloru złotego.
6. Pojedynczy ząb z koroną wykonaną z metalu koloru złotego.
7. Pojedynczy ząb z koroną wykonaną z metalu koloru złotego.
8. Most stomatologiczny obejmujący dwa zęby, wykonany z metalu koloru złotego, składający się z jednej korony i jednego wymodelowanego zęba.
9. Łańcuszek wykonany z metalu koloru białego.
10. Most stomatologiczny obejmujący dwa zęby, wykonany z metalu koloru złotego, składający się z jednej korony i jednej półkorony.

- z dnia 27.06.1995 r.

1. Most stomatologiczny obejmujący dwa zęby, wykonany z metalu koloru złotego, składający się z jednej korony i jednej półkorony wypełnionej białym tworzywem w kształcie zęba.
2. Dwie korony stomatologiczne pojedyncze wykonane z metalu koloru złotego.
3. Most stomatologiczny obejmujący dwa zęby, wykonany z metalu koloru złotego, składający się z jednej korony i jednej półkorony w kształcie zęba.
4. Most stomatologiczny obejmujący trzy zęby, wykonany z metalu koloru złotego, składający się z dwóch koron na obrzeżach i wymodelowanego zęba w części środkowej.
5. Most stomatologiczny obejmujący cztery zęby, wykonany z metalu koloru złotego, składający się z dwóch koron na obrzeżach i dwóch wymodelowanych zębów w części środkowej.

4. Медальон в форме крестика вместе с цепочкой, изготовленной из металла белого цвета.
5. Отдельный зуб с коронкой, изготовленной из металла желтого цвета.
6. Отдельный зуб с коронкой, изготовленной из металла желтого цвета.
7. Отдельный зуб с коронкой, изготовленной из металла желтого цвета.
8. Стоматологический мост, охватывающий два зуба, изготовленный из металла желтого цвета, состоящий из одной коронки и одного смоделированного зуба.
9. Цепочка, изготовленная из металла белого цвета.
10. Стоматологический мост, охватывающий два зуба, изготовленный из металла желтого цвета, состоящий из одной коронки и одной полукоронки.

– от 27.06.1995 г.⁸

1. Стоматологический мост, охватывающий два зуба, изготовленный из металла желтого цвета, состоящий из одной коронки и одной полукоронки, заполненной белым материалом в форме зуба.
2. Две отдельные стоматологические коронки, изготовленные из металла желтого цвета.
3. Стоматологический мост, охватывающий два зуба, изготовленный из металла желтого цвета, состоящий из одной коронки и одной полукоронки в форме зуба.
4. Стоматологический мост, охватывающий три зуба, изготовленный из металла желтого цвета, состоящий из двух коронок по краям и смоделированного зуба в центральной части.
5. Стоматологический мост, охватывающий четыре зуба, изготовленный из металла желтого цвета, состоящий из двух коронок по краям и двух смоделированных зубов в центральной части.

⁸ В этот день извлекалось содержимое могильной ямы № 11.

6. Pojedyncza korona stomatologiczna z białego metalu.
7. Most stomatologiczny obejmujący dwa zęby, wykonany z żółtego metalu, składający się z jednej korony i jednego wymodelowanego zęba.
8. Krzyżyk z żółtego metalu o wymiarach 28 mm na 15 mm połączony drutem z owalnym medalikiem z białego metalu z napisem "Maryja bez skazy poczęta módl się za nami".
9. Korona stomatologiczna pojedyncza z żółtego metalu i most stomatologiczny obejmujący dwa zęby z żółtego metalu, składający się z jednej korony i wymodelowanego zęba.
10. Znak ewidencyjny policji państwowej, z podkładką, nakrętką i kawałkiem skórzanego paska o numerze "500" Okręg II.
11. Most stomatologiczny obejmujący dwa zęby z żółtego metalu, składający się z jednej korony i wymodelowanego zęba.
12. Korona stomatologiczna pojedyncza z metalu żółtego i korona stomatologiczna pojedyncza z metalu białego.
13. Dwie pojedyncze korony stomatologiczne z żółtego metalu.
14. Most stomatologiczny obejmujący trzy zęby wykonany z żółtego metalu, składający się z dwóch koron na obrzeżach i wymodelowanego zęba w części środkowej.

- z dnia 28.06.1995 r.

1. Korona stomatologiczna pojedyncza wykonana z żółtego metalu.
2. Most stomatologiczny obejmujący dwa zęby, wykonany z żółtego metalu, składający się z jednej korony i jednego wymodelowanego zęba.
3. Znak ewidencyjny policji państwowej o numerze 1779 Okręg I.

6. Отдельная стоматологическая коронка из белого металла.
7. Стоматологический мост, охватывающий два зуба, изготовленный из желтого металла, состоящий из одной коронки и одного смоделированного зуба.
8. Крестик из желтого металла, размером 28 мм на 15 мм, соединенный проволокой с овальным медальоном из белого металла с надписью „Maryjo bez skazy poczęta, módl się za nami” [«Мария, непорочно зачатая, молись за нас»].
9. Отдельная стоматологическая коронка из желтого металла и стоматологический мост, охватывающий два зуба из желтого металла, состоящий из одной коронки и смоделированного зуба.
10. Учетный знак Государственной полиции, с подкладкой, гайкой и кусочком кожного ремешка, с номером «500» Округ 11⁹.
11. Стоматологический мост, охватывающий два зуба из желтого металла, состоящий из одной коронки и смоделированного зуба.
12. Отдельная стоматологическая коронка из желтого металла и отдельная стоматологическая коронка из белого металла.
13. Две отдельные стоматологические коронки из желтого металла.
14. Стоматологический мост, охватывающий три зуба, изготовленный из желтого металла, состоящий из двух коронок по краям и смоделированного зуба в центральной части.

– от 28.06.1995 г.¹⁰

1. Отдельная стоматологическая коронка, изготовленная из желтого металла.
2. Стоматологический мост, охватывающий два зуба, изготовленный из желтого металла, состоящий из одной коронки и одного смоделированного зуба.
3. Учетный знак Государственной полиции, с номером 1779 Округ I¹¹.

⁹ Учетный знак, указанный в пункте 10, внесен также в «Перечень предметов, извлеченных из могильных ям» (предметов, не относящихся к депозиту ценностей). См. выше с. 334.

¹⁰ В этот день извлекалось содержимое могильной ямы № 11.

¹¹ Учетный знак, указанный в пункте 3, внесен также в «Перечень предметов, извлеченных из могильных ям» (предметов, не относящихся к депозиту ценностей). См. выше с. 336.

4. Korona stomatologiczna pojedyncza z żółtego metalu znaleziona przy pracach porządkowych "dołu śmierci" nr 1.
5. Pojedyncza korona stomatologiczna z żółtego metalu.
6. Krzyżyk z Chrystusem z żółtego metalu, o wymiarach 20 mm na 40 mm z ogniwem owalnym do zawieszenia.

- z dnia 29.06.1995 r.

1. Most stomatologiczny obejmujący dwa zęby wykonany z żółtego metalu, składający się z jednej korony i jednej półkorony w kształcie zęba.
2. Most stomatologiczny obejmujący dwa zęby, wykonany z żółtego metalu, składający się z jednej korony i jednej półkorony w kształcie zęba.
3. Most stomatologiczny obejmujący dwa zęby, wykonany z żółtego metalu, składający się z jednej korony i jednej półkorony w kształcie zęba.
4. Pojedyncza korona stomatologiczna z białego metalu.
5. Pojedyncza korona stomatologiczna z żółtego metalu.
6. Pojedyncza korona stomatologiczna z żółtego metalu.
7. Most stomatologiczny obejmujący pięć zębów, wykonany z żółtego metalu, składający się z dwóch koron wymodelowanych zębów w części środkowej.
8. Most stomatologiczny obejmujący cztery zęby, wykonany z żółtego metalu, składający się z dwóch koron po jednej stronie i dwóch półkoron wymodelowanych w kształcie zęba po drugiej stronie.

4. Отдельная стоматологическая коронка из желтого металла, найденная в ходе работ по приведению в порядок могильной ямы № 1¹².
5. Отдельная стоматологическая коронка из желтого металла.
6. Крестик с [Иисусом] Христом, из желтого металла, размером 20 мм на 40 мм, с овальным звеном для подвешивания [на цепочке].

– от 29.06.1995 г.¹³

1. Стоматологический мост, охватывающий два зуба, выполненный из желтого металла, состоящий из одной коронки и одной полукоронки в форме зуба.
2. Стоматологический мост, охватывающий два зуба, изготовленный из желтого металла, состоящий из одной коронки и одной полукоронки в форме зуба.
3. Стоматологический мост, охватывающий два зуба, изготовленный из желтого металла, состоящий из одной коронки и одной полукоронки в форме зуба.
4. Отдельная стоматологическая коронка из белого металла.
5. Отдельная стоматологическая коронка из желтого металла.
6. Отдельная стоматологическая коронка из желтого металла.
7. Стоматологический мост, охватывающий пять зубов, изготовленный из желтого металла, состоящий из двух коронок [и] смоделированных зубов в центральной части.
8. Стоматологический мост, охватывающий четыре зуба, изготовленный из желтого металла, состоящий из двух коронок с одной стороны и двух полукоронок, смоделированных в форме зуба, с другой стороны.

¹² Номер могильной ямы приведен в отчете без указания букв А, В, С или D, возможно, имеется в виду весь обширный раскоп № 1, исследование которого было начато в 1991 г. и окончено в 1995 г.

¹³ В этот день извлекалось содержимое могильных ям № 11 и 12.

- z dnia 30.06.1995 r.

1. Pojedyncza korona stomatologiczna wykonana z żółtego metalu.
2. Trzy pojedyncze korony stomatologiczne wykonane z białego metalu.

- z dnia 03.07.1995 r.

1. Most stomatologiczny obejmujący pięć zębów, wykonany z białego metalu, składający się kolejno z korony, dwóch wymodelowanych zębów, korony i półkorony w kształcie zęba.
2. Most stomatologiczny obejmujący pięć zębów, wykonany z żółtego metalu, składający się z dwóch koron na obrzeżach, jednego wymodelowanego zęba i dwóch półkoron wypełnionych białym tworzywem stomatologicznym w części środkowej.
3. Most stomatologiczny obejmujący dwa zęby, wykonany z białego metalu, składający się z jednej korony i jednego wymodelowanego zęba.
4. Pojedyncza korona stomatologiczna wykonana z żółtego metalu.
5. Moneta o nominale pięć rubku z 1898r. wykonana z żółtego metalu.
6. Most stomatologiczny obejmujący dwa zęby, wykonany z żółtego metalu, składający się z jednej korony i jednego wymodelowanego zęba.

- z dnia 04.07.1995 r.

1. Pojedyncza korona stomatologiczna z żółtego metalu.
2. Most stomatologiczny obejmujący dwa zęby, wykonany z żółtego metalu, składający się z korony i wymodelowanego zęba.

– от 30.06.1995 г.¹⁴

1. Отдельная стоматологическая коронка, изготовленная из желтого металла.
2. Три отдельные стоматологические коронки, изготовленные из белого металла.

– от 03.07.1995 г.¹⁵

1. Стоматологический мост, охватывающий пять зубов, изготовленный из белого металла, состоящий – в порядке очередности – из коронки, двух смоделированных зубов, коронки и полукоронки в форме зуба.
2. Стоматологический мост, охватывающий пять зубов, изготовленный из желтого металла, состоящий из двух коронок по краям, одного смоделированного зуба и двух полукоронок, заполненных белым стоматологическим материалом, в центральной части.
3. Стоматологический мост, охватывающий два зуба, изготовленный из белого металла, состоящий из одной коронки и одного смоделированного зуба.
4. Отдельная стоматологическая коронка, изготовленная из желтого металла.
5. Монета номиналом пять рублей 1898 года выпуска, изготовленная из желтого металла.
6. Стоматологический мост, охватывающий два зуба, изготовленный из желтого металла, состоящий из одной коронки и одного смоделированного зуба.

– от 04.07.1995 г.¹⁶

1. Отдельная стоматологическая коронка из желтого металла.
2. Стоматологический мост, охватывающий два зуба, изготовленный из желтого металла, состоящий из коронки и смоделированного зуба.

¹⁴ В этот день извлекалось содержимое могильной ямы № 12.

¹⁵ В этот день извлекалось содержимое могильных ям № 12 и 14.

¹⁶ В этот день извлекалось содержимое могильной ямы № 14.

3. Most stomatologiczny obejmujący dwa zęby, wykonany z żółtego metalu, składający się z korony i wymodelowanego zęba.
4. Most stomatologiczny obejmujący trzy zęby, wykonany z żółtego metalu, składający się z dwóch koron na obrzeżach i wymodelowanego zęba w części środkowej.
5. Łańcuszek z białego metalu z okrągłym medalikiem z żółtego metalu z Matką Boską i napisem na odwrocie "W dniu imienin kochanemu mężowi S.P. 8.V.30r."
6. Fragment łańcuszka z białego metalu, z trzema medalikami z białego metalu.
7. Łańcuszek wraz z dwoma owalnymi medalikami, całość wykonana z białego metalu.

- z dnia 05.07.1995 r.

1. Pojedyncza korona stomatologiczna z białego metalu.
2. Most stomatologiczny obejmujący dwa zęby, wykonany z żółtego metalu, składający się z jednej korony i jednej półkorony wypełnionej białym tworzywem stomatologicznym w kształcie zęba.
3. Most stomatologiczny obejmujący pięć zębów, wykonany z żółtego metalu, składający się z dwóch koron na obrzeżach i trzech półkoron w kształcie wymodelowanych zębów.
4. Proteza stomatologiczna górnej szczęki z dwoma zaczepami z żółtego metalu.
5. Pojedyncza korona stomatologiczna z żółtego metalu.
6. Most stomatologiczny obejmujący dwa zęby, wykonany z żółtego metalu, składający się z jednej korony i wymodelowanego zęba.

3. Стоматологический мост, охватывающий два зуба, изготовленный из желтого металла, состоящий из коронки и смоделированного зуба.
4. Стоматологический мост, охватывающий три зуба, изготовленный из желтого металла, состоящий из двух коронок по краям и смоделированного зуба в центральной части.
5. Цепочка из белого металла с круглым медальоном из желтого металла, с Божией Матерью и надписью на обороте „W dniu imienin kochanemu mężowi S.P. 8.V.30 r.” [«В день именин любимому мужу S.P. 8.V.30 г.»]¹⁷.
6. Фрагмент цепочки из белого металла, с тремя медальонами из белого металла.
7. Цепочка с двумя овальными медальонами, все изготовлено из белого металла.

– от 05.07.1995 г.¹⁸

1. Отдельная стоматологическая коронка из белого металла.
2. Стоматологический мост, охватывающий два зуба, изготовленный из желтого металла, состоящий из одной коронки и одной полукоронки, заполненной белым стоматологическим материалом в форме зуба.
3. Стоматологический мост, охватывающий пять зубов, изготовленный из желтого металла, состоящий из двух коронок по краям и трех полукоронок в форме смоделированных зубов.
4. Стоматологический протез верхней челюсти с двумя кламперами из желтого металла.
5. Отдельная стоматологическая коронка из желтого металла.
6. Стоматологический мост, охватывающий два зуба, изготовленный из желтого металла, состоящий из одной коронки и смоделированного зуба.

¹⁷ Цепочка с медальоном, указанная в пункте 5, внесена также в «Перечень предметов, извлеченных из могильных ям» (предметов, не относящихся к депозиту ценностей). См. выше с. 348.

¹⁸ В этот день извлекалось содержимое могильной ямы № 14.

7. Most stomatologiczny obejmujący cztery zęby, wykonany z żółtego metalu, składający się z dwóch koron na obrzeżach i dwóch półkoron wypełnionych białym tworzywem stomatologicznym w kształcie zębów.

- z dnia 06.07.1995 r.

1. Pojedyncza korona stomatologiczna z żółtego metalu.
2. Most stomatologiczny obejmujący dwa zęby, wykonany z żółtego metalu, składający się z jednej korony i jednej półkorony wypełnionej białym tworzywem w kształcie zęba. Pojedyncza korona stomatologiczna z żółtego metalu.
3. Pojedyncza korona stomatologiczna z żółtego metalu.
4. Pojedyncza korona stomatologiczna z żółtego metalu.
5. Znak ewidencyjny policji państwowej o numerze 276 V Okręg.
6. Most stomatologiczny obejmujący trzy zęby, wykonany z białego metalu, składający się z dwóch koron na obrzeżach i półkorony wypełnionej białym tworzywem w kształcie zęba.
7. Pojedyncza korona stomatologiczna z białego metalu.
8. Most stomatologiczny obejmujący dziesięć zębów, wykonany z żółtego metalu, składający się kolejno od prawej strony z: korony, czterech wymodelowanych zębów, korony, dwóch wymodelowanych zębów, korony i jednego wymodelowanego zęba.
9. Pojedyncza korona stomatologiczna z żółtego metalu.
10. Pojedyncza korona stomatologiczna z żółtego metalu.
11. Pojedyncza korona stomatologiczna z żółtego metalu.
12. Pojedyncza korona stomatologiczna z żółtego metalu.

7. Стоматологический мост, охватывающий четыре зуба, изготовленный из желтого металла, состоящий из двух коронок по краям и двух полукоронок, заполненных белым стоматологическим материалом в форме зубов.

– от 06.07.1995 г.¹⁹

1. Отдельная стоматологическая коронка из желтого металла.
2. Стоматологический мост, охватывающий два зуба, изготовленный из желтого металла, состоящий из одной коронки и одной полукоронки, заполненной белым материалом в форме зуба. Отдельная стоматологическая коронка из желтого металла.
3. Отдельная стоматологическая коронка из желтого металла.
4. Отдельная стоматологическая коронка из желтого металла.
5. Учетный знак Государственной полиции с номером 276 V Округ²⁰.
6. Стоматологический мост, охватывающий три зуба, изготовленный из белого металла, состоящий из двух коронок по краям и полукоронки, заполненной белым материалом в форме зуба.
7. Отдельная стоматологическая коронка из белого металла.
8. Стоматологический мост, охватывающий десять зубов, изготовленный из желтого металла, состоящий, последовательно, [начиная]с правой стороны, из коронки, четырех смоделированных зубов, коронки, двух смоделированных зубов, коронки и одного смоделированного зуба.
9. Отдельная стоматологическая коронка из желтого металла.
10. Отдельная стоматологическая коронка из желтого металла.
11. Отдельная стоматологическая коронка из желтого металла.
12. Отдельная стоматологическая коронка из желтого металла.

¹⁹ В этот день извлекалось содержимое могильной ямы № 14.

²⁰ Учетный знак, указанный в пункте 5, возможно, был внесен также в «Перечень предметов, извлеченных из могильных ям» (предметов, не относящихся к депозиту ценностей), но там у него номер 273/V округ (см. выше с. 352).

462

13. Most stomatologiczny obejmujący cztery zęby, wykonany z białego metalu, składający się z dwóch koron na obrzeżach i dwóch półkoron wypełnionych białym tworzywem w kształcie zęba, połączonych obejściem w części centralnej.

- z dnia 07.07.1995 r.

1. Most stomatologiczny obejmujący dwa zęby, składający się z korony wykonanej z żółtego metalu i półkorony wypełnionej białym tworzywem w kształcie zęba wykonanej z białego metalu.
2. Pojedyncza korona stomatologiczna z żółtego metalu.
3. Pojedyncza korona stomatologiczna z żółtego metalu.
4. Most stomatologiczny obejmujący dwa zęby, składający się z korony wykonanej z żółtego metalu i półkorony wypełnionej białym tworzywem w kształcie zęba wykonanej z białego metalu.
5. Most stomatologiczny obejmujący trzy zęby, wykonany z żółtego metalu, składający się z jednej korony w części środkowej, jednej półkorony w kształcie wymodelowanego zęba i jednej półkorony wypełnionej białym tworzywem w kształcie zęba.
6. Most stomatologiczny obejmujący dwa zęby, wykonany z białego metalu, składający się z jednej korony i wymodelowanego zęba.
7. Most stomatologiczny obejmujący dwa zęby, składający się z korony, fragmentu półkorony, wykonany z żółtego metalu.
8. Proteza górnej szczęki z zaczepem z żółtego metalu.
9. Most stomatologiczny obejmujący cztery zęby, wykonany z białego metalu, składający się z jednej korony i trzech wymodelowanych zębów.

13. Стоматологический мост, охватывающий четыре зуба, изготовленный из белого металла, состоящий из двух коронок по краям и двух полукоронок, заполненных белым материалом в форме зуба, соединенных обходом в центральной части.

– от 07.07.1995 г.²¹

1. Стоматологический мост, охватывающий два зуба, состоящий из коронки, изготовленной из желтого металла, и полукоронки из белого металла, заполненной белым материалом в форме зуба.
2. Отдельная стоматологическая коронка из желтого металла.
3. Отдельная стоматологическая коронка из желтого металла.
4. Стоматологический мост, охватывающий два зуба, состоящий из коронки, изготовленной из желтого металла, и полукоронки из металла белого цвета, заполненной белым материалом в форме зуба.
5. Стоматологический мост, охватывающий три зуба, изготовленный из желтого металла, состоящий из одной коронки в центральной части, одной полукоронки в форме смоделированного зуба и одной полукоронки, заполненной белым материалом в форме зуба.
6. Стоматологический мост, охватывающий два зуба, изготовленный из белого металла, состоящий из одной коронки и смоделированного зуба.
7. Стоматологический мост из желтого металла, охватывающий два зуба, состоящий из коронки и фрагмента полукоронки.
8. Протез верхней челюсти с кламмером из желтого металла.
9. Стоматологический мост, охватывающий четыре зуба, изготовленный из белого металла, состоящий из одной коронки и трех смоделированных зубов.

²¹ В этот день извлекалось содержимое могильной ямы № 10.

10. Siedem monet o nominale 1 grosz, dwie po 5 groszy, dwie po 10 groszy, 20 groszy jedna i jedna 2 złote.
11. Pojedyncza korona stomatologiczna z białego metalu.
12. Most stomatologiczny obejmujący cztery zęby, składający się z dwóch koron na obrzeżach z białego metalu i dwóch wymodelowanych zębów z złotego metalu.
13. Most stomatologiczny obejmujący cztery zęby, wykonany z złotego metalu, składający się z dwóch koron na obrzeżach i dwóch wymodelowanych zębów sięgających do połowy koron.

- z dnia 10.07.1995 r.

1. Pojedyncza korona stomatologiczna z białego metalu.
2. Pojedyncza korona stomatologiczna z złotego metalu.
3. Most stomatologiczny obejmujący cztery zęby, składający się z korony z złotego metalu oraz dwóch wymodelowanych zębów i korony z białego metalu.
4. Most stomatologiczny obejmujący pięć zębów, wykonany z złotego metalu, składający się z dwóch koron na obrzeżach i trzech wymodelowanych zębów w części środkowej.
5. Most stomatologiczny obejmujący dwa zęby, wykonany z złotego metalu, składający się z dwóch koron.
6. Moneta polska o nominale pięć złotych wykonana z białego metalu.
7. Most stomatologiczny obejmujący sześć zębów, wykonany z białego metalu, składający się z dwóch koron na obrzeżach i czterech wymodelowanych zębów w części środkowej.
8. Most stomatologiczny obejmujący dwa zęby, wykonany z białego metalu, składający się z jednej korony i jednego wymodelowanego zęba.

10. Семь монет номиналом 1 грош, две по 5 грошей, две по 10 грошей, одна 20 грошей и одна 2 злотых.
11. Отдельная стоматологическая коронка из белого металла.
12. Стоматологический мост, охватывающий четыре зуба, состоящий из двух коронок по краям из белого металла и двух смоделированных зубов из желтого металла.
13. Стоматологический мост, охватывающий четыре зуба, изготовленный из желтого металла, состоящий из двух коронок по краям и двух смоделированных зубов, доходящих до середины коронок.

– от 10.07.1995 г.²²

1. Отдельная стоматологическая коронка из белого металла.
2. Отдельная стоматологическая коронка из желтого металла.
3. Стоматологический мост, охватывающий четыре зуба, состоящий из коронки из желтого металла, а также из двух смоделированных зубов и коронки из белого металла.
4. Стоматологический мост, охватывающий пять зубов, изготовленный из желтого металла, состоящий из двух коронок по краям и трех смоделированных зубов в центральной части.
5. Стоматологический мост, охватывающий два зуба, изготовленный из желтого металла, состоящий из двух коронок.
6. Польская монета номиналом пять злотых, изготовленная из белого металла.
7. Стоматологический мост, охватывающий шесть зубов, изготовленный из белого металла, состоящий из двух коронок по краям и четырех смоделированных зубов в центральной части.
8. Стоматологический мост, охватывающий два зуба, изготовленный из белого металла, состоящий из одной коронки и одного смоделированного зуба.

²² В этот день извлекалось содержимое могильной ямы № 10.

466

9. Most stomatologiczny obejmujący dwa zęby, wykonany z białego metalu, składający się z jednej korony i jednego wymodelowanego zęba.
10. Most stomatologiczny obejmujący dwa zęby, wykonany z białego metalu, składający się z jednej korony i jednego wymodelowanego zęba.
11. Pojedyncza korona stomatologiczna wykonana z białego metalu.
12. Proteza górnej szczęki z dwoma zaczepami z białego metalu.
13. Most stomatologiczny obejmujący cztery zęby, wykonany z złotego metalu, składający się kolejno z korony, wymodelowanego zęba, korony i wymodelowanego zęba.

- z dnia 11.07.1995 r.

1. Pojedyncza korona stomatologiczna z białego metalu.
2. Most stomatologiczny obejmujący dwa zęby, wykonany z złotego metalu, składający się z fragmentu korony i wymodelowanego zęba.
3. Pojedyncza korona stomatologiczna z białego metalu.
4. Most stomatologiczny obejmujący dwa zęby, wykonany z białego metalu, składający się z korony i wymodelowanego zęba.
5. Pojedyncza korona stomatologiczna z złotego metalu.
6. Most stomatologiczny obejmujący cztery zęby, wykonany z białego metalu, składający się z dwóch koron na obrzeżach i dwóch wymodelowanych zębów w części środkowej.
7. Most stomatologiczny obejmujący dwa zęby, wykonany z złotego metalu, składający się z korony i wymodelowanego zęba.
8. Most stomatologiczny obejmujący trzy zęby, wykonany z złotego metalu, składający się z korony i dwóch półkoron, w tym jedna wypełniona białym tworzywem w kształcie zęba.

9. Стоматологический мост, охватывающий два зуба, изготовленный из белого металла, состоящий из одной коронки и одного смоделированного зуба.
10. Стоматологический мост, охватывающий два зуба, изготовленный из белого металла, состоящий из одной коронки и одного смоделированного зуба.
11. Отдельная стоматологическая коронка, изготовленная из белого металла.
12. Протез верхней челюсти с двумя кламмерами из белого металла.
13. Стоматологический мост, охватывающий четыре зуба, изготовленный из желтого металла, состоящий, последовательно, из коронки, смоделированного зуба, коронки и смоделированного зуба.

– от 11.07.1995 г.²³

1. Отдельная стоматологическая коронка из белого металла.
2. Стоматологический мост, охватывающий два зуба, изготовленный из желтого металла, состоящий из фрагмента коронки и смоделированного зуба.
3. Отдельная стоматологическая коронка из белого металла.
4. Стоматологический мост, охватывающий два зуба, изготовленный из белого металла, состоящий из коронки и смоделированного зуба.
5. Отдельная стоматологическая коронка из желтого металла.
6. Стоматологический мост, охватывающий четыре зуба, изготовленный из белого металла, состоящий из двух коронок по краям и двух смоделированных зубов в центральной части.
7. Стоматологический мост, охватывающий два зуба, изготовленный из желтого металла, состоящий из коронки и смоделированного зуба.
8. Стоматологический мост, охватывающий три зуба, изготовленный из желтого металла, состоящий из коронки и двух полукоронок, из них одна заполнена белым материалом в форме зуба.

²³ В этот день извлекалось содержимое могильной ямы № 10.

9. Most stomatologiczny obejmujący cztery zęby, wykonany z żółtego metalu, składający się z korony, wymodelowanego zęba, korony i półkorony wypełnionej białym tworzywem w kształcie zęba.
10. Proteza górnej szczęki z koroną wykonaną z żółtego metalu.
11. Most stomatologiczny obejmujący dwa zęby, wykonany z żółtego metalu, składający się z korony i wymodelowanego zęba.
12. Most stomatologiczny obejmujący dwa zęby, wykonany z białego metalu, składający się z korony i wymodelowanego zęba.
13. Most stomatologiczny obejmujący dwa zęby, wykonany z białego metalu, składający się z korony i wymodelowanego zęba.

- z dnia 12.07.1995 r.

1. Most stomatologiczny obejmujący sześć zębów, wykonany z żółtego metalu, składający się z korony, trzech wymodelowanych zębów, korony i wymodelowanego zęba.
2. Krzyżyk z żółtego metalu z ogniwką, w dolnej części wymodelowany w kształcie liścia, o wymiarach 3 x 2 cm.
3. Pojedyncza korona stomatologiczna z żółtego metalu.
4. Most stomatologiczny obejmujący siedem zębów, wykonany z żółtego metalu, składający się kolejno z dwóch koron, czterech wymodelowanych zębów i jednej korony.
5. Pojedyncza półkorona z żółtego metalu wypełniona białym tworzywem w kształcie zęba.
6. Pojedyncza korona stomatologiczna z żółtego metalu.
7. Most stomatologiczny obejmujący cztery zęby, wykonany z żółtego metalu, składający się z dwóch koron na obrzeżach i dwóch wymodelowanych półkoron w kształcie zębów.

9. Стоматологический мост, охватывающий четыре зуба, изготовленный из желтого металла, состоящий из коронки, смоделированного зуба, коронки и полукоронки, заполненной белым материалом в форме зуба.
10. Протез верхней челюсти с коронкой, изготовленной из желтого металла.
11. Стоматологический мост, охватывающий два зуба, изготовленный из желтого металла, состоящий из коронки и смоделированного зуба.
12. Стоматологический мост, охватывающий два зуба, изготовленный из белого металла, состоящий из коронки и смоделированного зуба.
13. Стоматологический мост, охватывающий два зуба, изготовленный из белого металла, состоящий из коронки и смоделированного зуба.

– от 12.07.1995 г.²⁴

1. Стоматологический мост, охватывающий шесть зубов, изготовленный из желтого металла, состоящий из коронки, трех смоделированных зубов, коронки и смоделированного зуба.
2. Крестик из желтого металла с маленьким звеном [для подвешивания], в нижней части сформированный в виде листика, размером 3 x 2 см.
3. Отдельная стоматологическая коронка из желтого металла.
4. Стоматологический мост, охватывающий семь зубов, изготовленный из желтого металла, состоящий, поочередно, из двух коронок, четырех смоделированных зубов и одной коронки.
5. Отдельная полукоронка из желтого металла, заполненная белым материалом в форме зуба.
6. Отдельная стоматологическая коронка из желтого металла.
7. Стоматологический мост, охватывающий четыре зуба, изготовленный из желтого металла, состоящий из двух коронок по краям и двух смоделированных полукоронок в форме зубов.

²⁴ В этот день были завершены работы в могильной яме № 10 и извлекалось содержимое могильных ям № 15А и 15В.

8. Most stomatologiczny obejmujący dwa zęby, wykonany z żółtego metalu, składający się z korony i półkorony w kształcie zęba.
9. Most stomatologiczny obejmujący pięć zębów, wykonany z białego metalu, składający się kolejno z dwóch koron, dwóch wymodelowanych zębów i korony.
10. Most stomatologiczny obejmujący cztery zęby, wykonany z dwóch koron z białego metalu na obrzeżach u dwóch wymodelowanych zębów z żółtego metalu w części środkowej.
11. Obrączka z żółtego metalu z wygrawerowanym napisem "M.K. 14.X.1933".
12. Moneta dziesięciozłotowa z białego metalu.
13. Most stomatologiczny obejmujący trzy zęby, składający się z korony i wymodelowanego zęba z białego metalu i półkorony z żółtego metalu wypełnionej białym tworzywem w kształcie zęba.
14. Most stomatologiczny obejmujący cztery zęby, wykonany z białego metalu, składający się z dwóch koron na obrzeżach i dwóch wymodelowanych zębów w części środkowej.
15. Most stomatologiczny obejmujący cztery zęby, wykonany z żółtego metalu, składający się z dwóch koron na obrzeżach i dwóch wymodelowanych zębów w części środkowej.
16. Most stomatologiczny obejmujący dwa zęby, wykonany z żółtego metalu, składający się z korony i wymodelowanego zęba.
17. Most stomatologiczny obejmujący trzy zęby, składający się z korony z białego metalu, dwóch półkoron z żółtego metalu, w tym jedna wypełniona białym tworzywem w kształcie zęba.
18. Uchwyt do szkieł okularowych z obejmą noża wykonany z żółtego metalu.

8. Стоматологический мост, охватывающий два зуба, изготовленный из желтого металла, состоящий из коронки и полукоронки в форме зуба.
9. Стоматологический мост, охватывающий пять зубов, изготовленный из белого металла, состоящий, последовательно, из двух коронок, двух смоделированных зубов и коронки.
10. Стоматологический мост, охватывающий четыре зуба, изготовленный из двух коронок из белого металла по краям и двух смоделированных зубов из желтого металла в центральной части.
11. Обручальное кольцо из желтого металла с надписью гравировкой „М.К. 14.X.1933”.
12. Монета номиналом 10 злотых из белого металла.
13. Стоматологический мост, охватывающий три зуба, состоящий из коронки и смоделированного зуба из белого металла, а также из полукоронки из желтого металла, заполненной белым материалом в форме зуба.
14. Стоматологический мост, охватывающий четыре зуба, изготовленный из белого металла, состоящий из двух коронок по краям и двух смоделированных зубов в центральной части.
15. Стоматологический мост, охватывающий четыре зуба, изготовленный из желтого металла, состоящий из двух коронок по краям и двух смоделированных зубов в центральной части.
16. Стоматологический мост, охватывающий два зуба, изготовленный из желтого металла, состоящий из коронки и смоделированного зуба.
17. Стоматологический мост, охватывающий три зуба, состоящий из коронки из белого металла, двух полукоронок из желтого металла, одна из них заполнена белым материалом в форме зуба.
18. Держатель для очковых линз с ножевой обоймой [?], изготовленный из желтого металла.

19. Most stomatologiczny obejmujący cztery zęby, wykonany z złotego metalu, składający się z dwóch koron na obrzeżach i dwóch wymodelowanych zębów w części środkowej.
20. Most stomatologiczny obejmujący dwa zęby, wykonany z białego metalu, składający się z korony i wymodelowanego zęba.
21. Most stomatologiczny obejmujący pięć zębów, wykonany z złotego metalu, składający się kolejno z korony, wymodelowanego zęba, korony i dwóch wymodelowanych zębów.

- z dnia 13 lipca 1995 r.

1. Most stomatologiczny obejmujący dwa zęby, wykonany z złotego metalu, składający się z korony i wymodelowanego zęba.
2. Most stomatologiczny obejmujący dwa zęby, wykonany z złotego metalu, składający się z korony i wymodelowanego zęba.
3. Pojedyncza korona stomatologiczna z złotego metalu.
4. Most stomatologiczny obejmujący cztery zęby, wykonany z złotego metalu, składający się kolejno z korony, wymodelowanego zęba, korony i wymodelowanego zęba.
5. Pojedyncza korona stomatologiczna z złotego metalu.
6. Most stomatologiczny obejmujący dwa zęby, wykonany z białego metalu, składający się z korony i półkorony wypełnionej białym tworzywem w kształcie zęba.
7. Most stomatologiczny obejmujący dwa zęby, wykonany z złotego metalu, składający się z korony i półkorony wypełnionej białym tworzywem w kształcie zęba.
8. Most stomatologiczny obejmujący trzy zęby, wykonany z białego metalu, składający się z dwóch półkoron wypełnionych białym tworzywem w kształcie zęba na obrzeżach i korony w części środkowej.

19. Стоматологический мост, охватывающий четыре зуба, изготовленный из желтого металла, состоящий из двух коронок по краям и двух смоделированных зубов в центральной части.
20. Стоматологический мост, охватывающий два зуба, изготовленный из белого металла, состоящий из коронки и смоделированного зуба.
21. Стоматологический мост, охватывающий пять зубов, изготовленный из желтого металла, состоящий, последовательно, из коронки, смоделированного зуба, коронки и двух смоделированных зубов.

– от 13 июля 1995 г.²⁵

1. Стоматологический мост, охватывающий два зуба, изготовленный из желтого металла, состоящий из коронки и смоделированного зуба.
2. Стоматологический мост, охватывающий два зуба, изготовленный из желтого металла, состоящий из коронки и смоделированного зуба.
3. Отдельная стоматологическая коронка из желтого металла.
4. Стоматологический мост, охватывающий четыре зуба, изготовленный из желтого металла, состоящий, последовательно, из коронки, смоделированного зуба, коронки и смоделированного зуба.
5. Отдельная стоматологическая коронка из желтого металла.
6. Стоматологический мост, охватывающий два зуба, изготовленный из белого металла, состоящий из коронки и полукоронки, заполненной белым материалом в форме зуба.
7. Стоматологический мост, охватывающий два зуба, изготовленный из желтого металла, состоящий из коронки и полукоронки, заполненной белым материалом в форме зуба.
8. Стоматологический мост, охватывающий три зуба, изготовленный из белого металла, состоящий из двух полукоронок, заполненных белым материалом в форме зуба по краям и коронки в центральной части.

²⁵ В этот день извлекалось содержимое могильных ям № 15А и 15В.

9. Most stomatologiczny obejmujący dziesięć zębów, wykonany z białego metalu, składający się kolejno z wymodelowanego zęba, dwóch koron, czterech wymodelowanych zębów, dwóch koron i wymodelowanego zęba.
10. Pojedyncza korona stomatologiczna z białego metalu.
11. Most stomatologiczny obejmujący cztery zęby, wykonany z złotego metalu, składający się z dwóch koron na obrzeżach i dwóch wymodelowanych zębów w części środkowej.
12. Moneta o nominale 10 zł z wizerunkiem Jana III Sobieskiego z białego metalu.
13. Moneta o nominale 10 zł z wizerunkiem Józefa Piłsudskiego z białego metalu.
14. Pojedyncza korona stomatologiczna z białego metalu.
15. Most stomatologiczny obejmujący dwa zęby, wykonany z białego metalu, składający się z korony i wymodelowanego zęba.
16. Most stomatologiczny obejmujący cztery zęby, wykonany z białego metalu, składający się z dwóch koron na obrzeżach i dwóch wymodelowanych zębów w części środkowej.
17. Most stomatologiczny obejmujący cztery zęby, wykonany z złotego metalu, składający się z korony, wymodelowanego zęba, korony i półkorony.
18. Most stomatologiczny obejmujący pięć zębów, wykonany z złotego metalu, składający się z dwóch koron na obrzeżach i trzech wymodelowanych zębów w części środkowej.
19. Dwie połączone korony stomatologiczne wykonane z złotego metalu.
20. Most stomatologiczny obejmujący cztery zęby, wykonany z złotego metalu, składający się kolejno z dwóch koron i dwóch półkoron wypełnionych białym tworzywem w kształcie zęba.

9. Стоматологический мост, охватывающий десять зубов, изготовленный из белого металла, состоящий, последовательно, из смоделированного зуба, двух коронок, четырех смоделированных зубов, двух коронок и смоделированного зуба.
10. Отдельная стоматологическая коронка из белого металла.
11. Стоматологический мост, охватывающий четыре зуба, изготовленный из желтого металла, состоящий из двух коронок по краям и двух смоделированных зубов в центральной части.
12. Монета номиналом 10 злотых с изображением Яна III Собеского²⁶, из белого металла.
13. Монета номиналом 10 злотых с изображением Юзефа Пилсудского, из белого металла²⁷.
14. Отдельная стоматологическая коронка из белого металла.
15. Стоматологический мост, охватывающий два зуба, изготовленный из белого металла, состоящий из коронки и смоделированного зуба.
16. Стоматологический мост, охватывающий четыре зуба, изготовленный из белого металла, состоящий из двух коронок по краям и двух смоделированных зубов в центральной части.
17. Стоматологический мост, охватывающий четыре зуба, изготовленный из желтого металла, состоящий из коронки, смоделированного зуба, коронки и полукоронки.
18. Стоматологический мост, охватывающий пять зубов, изготовленный из желтого металла, состоящий из двух коронок по краям и трех смоделированных зубов в центральной части.
19. Две соединенные стоматологические коронки, изготовленные из желтого металла.
20. Стоматологический мост, охватывающий четыре зуба, изготовленный из желтого металла, состоящий, последовательно, из двух коронок и двух полукоронок, заполненных белым материалом в форме зуба.

²⁶ См. выше сноску 100 на с. 363.

²⁷ Обе монеты, указанные в пунктах 12 и 13, внесены также в «Перечень предметов, извлеченных из могильных ям» (предметов, не относящихся к депозиту ценностей). См. выше с. 362.

476

21. Pojedyncza korona stomatologiczna z żółtego metalu.
22. Spinki do mankietów z białego metalu, ozdobione prawdopodobnie bursztynem.

- z dnia 14.07.1995 r.

1. Most stomatologiczny obejmujący cztery zęby, wykonany z białego metalu, składający się z dwóch koron na obrzeżach i dwóch wymodelowanych zębów w części środkowej.
2. Most stomatologiczny obejmujący cztery zęby, wykonany z żółtego metalu, składający się z korony i trzech wymodelowanych zębów z białego tworzywa, umocowanych w litej obejmie z żółtego metalu.
3. Most stomatologiczny obejmujący dwa zęby, wykonany z żółtego metalu, składający się z korony i półkorony wypełnionej białym tworzywem w kształcie zęba.
4. Most stomatologiczny obejmujący cztery zęby, wykonany z białego metalu, składający się z dwóch koron na obrzeżach i dwóch wymodelowanych zębów w części środkowej.
5. Złoty łańcuszek z medalikiem z białego metalu z Matką Boską i napisem na odwrocie "Pamiątka z Częstochowy".
6. Most stomatologiczny obejmujący pięć zębów, wykonany z żółtego metalu, składający się z dwóch koron na obrzeżach i połączenia z litego metalu wypełnionego trzema zębami z białego tworzywa.
7. Most stomatologiczny obejmujący dwa zęby, wykonany z żółtego metalu, składający się z korony i półkorony wypełnionej białym tworzywem w kształcie zęba.
8. Most stomatologiczny obejmujący cztery zęby, wykonany z żółtego metalu, składający się z dwóch koron na obrzeżach i dwóch półkoron wypełnionych białym tworzywem w kształcie zęba.

21. Отдельная стоматологическая коронка из желтого металла.
22. Запонки для манжет, из белого металла, украшенные, вероятно, янтарем.

– от 14.07.1995 г.²⁸

1. Стоматологический мост, охватывающий четыре зуба, изготовленный из белого металла, состоящий из двух коронок по краям и двух смоделированных зубов в центральной части.
2. Стоматологический мост, охватывающий четыре зуба, изготовленный из желтого металла, состоящий из коронки и трех смоделированных зубов из белого материала, закрепленных в литой обойме из желтого металла.
3. Стоматологический мост, охватывающий два зуба, изготовленный из желтого металла, состоящий из коронки и полукоронки, заполненной белым материалом в форме зуба.
4. Стоматологический мост, охватывающий четыре зуба, изготовленный из белого металла, состоящий из двух коронок по краям и двух смоделированных зубов в центральной части.
5. Золотая цепочка с медальоном из белого металла с Божией Матерью и надписью на обороте „Pamiętka z Częstochowy” [«На память из Ченстоховы»]²⁹.
6. Стоматологический мост, охватывающий пять зубов, изготовленный из желтого металла, состоящий из двух коронок по краям и соединяющего пролета из литого металла, заполненного тремя зубами из белого материала.
7. Стоматологический мост, охватывающий два зуба, изготовленный из желтого металла, состоящий из коронки и полукоронки, заполненной белым материалом в форме зуба.
8. Стоматологический мост, охватывающий четыре зуба, изготовленный из желтого металла, состоящий из двух коронок по краям и двух полукоронок, заполненных белым материалом в форме зуба.

²⁸ В этот день извлекалось содержимое могильных ям № 15А и 15В.

²⁹ Цепочка с медальоном, указанная в пункте 5, внесена также в «Перечень предметов, извлеченных из могильных ям» (предметов, не относящихся к депозиту ценностей). См. выше. с. 362.

- z dnia 17.07.1995 r.

1. Most stomatologiczny obejmujący dwa zęby, wykonany z metalu koloru żółtego.
2. Pojedyncza korona stomatologiczna wraz z zaczepem, wykonana z metalu koloru żółtego.
3. Most stomatologiczny obejmujący dwa zęby, jedna korona i półkorona wykonane z metalu koloru żółtego.
4. Pojedyncza korona stomatologiczna wykonana z metalu koloru żółtego.
5. Proteza dolna (dolnej szczęki) z zaczepami, wykonana z metalu koloru żółtego.
6. Obrączka, wykonana z metalu koloru żółtego.
7. Most stomatologiczny obejmujący dwa zęby, wykonany z metalu koloru żółtego.
8. Medalik wykonany z białego metalu z napisem: awers "Święta Maria Częstochowska", rewers "Święta Barbaro módl się za nami".
9. Sygnet wykonany z metalu koloru białego z inicjałami JB na stronie zewnętrznej.
10. Dwa zaczepy wykonane z metalu koloru białego z fragmentem protezy.
11. Medalik z metalu koloru białego z napisem: "Matko Boska Szkaplerzna módl się za nami".
12. Most stomatologiczny wykonany z metalu koloru żółtego obejmujący dwa zęby.
13. Pojedyncza korona stomatologiczna wykonana z metalu koloru żółtego.

– от 17.07.1995 г.³⁰

1. Стоматологический мост, охватывающий два зуба, изготовленный из металла желтого цвета.
2. Отдельная стоматологическая коронка с кламмером, изготовленная из металла желтого цвета.
3. Стоматологический мост, охватывающий два зуба, одну коронку и полукоронку, изготовленные из металла желтого цвета.
4. Отдельная стоматологическая коронка, изготовленная из металла желтого цвета.
5. Протез нижней челюсти с кламмерами, изготовленный из металла желтого цвета.
6. Обручальное кольцо, изготовленное из металла желтого цвета.
7. Стоматологический мост, охватывающий два зуба, изготовленный из металла желтого цвета.
8. Медальон, изготовленный из белого металла, с надписями: аверс „Święta Marjo Częstochowska” [«О Святая Мария Ченстоховская»], реверс „Święta Barbaro módl się za nami” [«О Святая Варвара, молись за нас»]³¹.
9. Перстень с печаткой, изготовленный из металла белого цвета, с инициалами JB на внешней стороне³¹.
10. Два кламмера, изготовленных из металла белого цвета, с фрагментом протеза.
11. Медальон из металла белого цвета с надписью: „Matko Boska Szkaplerzna, módl się za nami” [«О Матерь Божия Скапулярная, молись за нас»]³¹.
12. Стоматологический мост, изготовленный из металла желтого цвета, охватывающий два зуба.
13. Отдельная стоматологическая коронка, изготовленная из металла желтого цвета.

³⁰ В этот день извлекалось содержимое могильных ям № 15А, 15В и 18.

³¹ Медальоны и перстень с печаткой, указанные в пунктах 8, 9 и 11, внесены также в «Перечень предметов, извлеченных из могильных ям» (предметов, не относящихся к депозиту ценностей). См. выше с. 366.

- z dnia 18.07.1995 r.

1. Pojedyncza korona stomatologiczna, wykonana z złotego metalu.
2. Krzyżyk z białego metalu z ogniwką, wymiary krzyżyka: 47 x 26 mm.
3. Krzyżyk z łańcuszkiem z białego metalu; wymiary krzyżyka: 35 x 20 mm.
4. Spinka do mankietu wykonana z złotego metalu z ozdobnym oczkiem z kamienia koloru ciemno-zielonego.
5. Pojedyncza korona stomatologiczna wykonana z białego metalu.

- z dnia 19.07.1995 r.

1. Most stomatologiczny obejmujący cztery zęby, wykonany z złotego metalu, składający się z dwóch koron na obrzeżach i dwóch półkoron w kształcie wymodelowanych zębów.
2. Most stomatologiczny obejmujący pięć zębów, wykonany z złotego metalu, składający się z trzech koron na obrzeżach i dwóch wymodelowanych zębów z litego metalu.
3. Oprawka do okularów wykonana z metalu koloru złotego.

- z dnia 20.07.1995 r.

1. Pojedyncza korona stomatologiczna z białego metalu.
2. Most stomatologiczny obejmujący trzy zęby, wykonany z białego metalu, składający się z dwóch koron na obrzeżach i półkorony wypełnionej białym tworzywem w kształcie zęba.
3. Pojedyncza korona stomatologiczna z złotego metalu.

– от 18.07.1995 г.³²

1. Отдельная стоматологическая коронка, изготовленная из желтого металла.
2. Крестик из белого металла с маленьким звеном [для подвешивания], размеры крестика: 47 x 26 мм.
3. Крестик с цепочкой из белого металла, размеры крестика: 35 x 20 мм.
4. Запонка для манжеты, изготовленная из желтого металла, с декоративным глазком из камня темно-зеленого цвета.
5. Отдельная стоматологическая коронка, изготовленная из белого металла.

– от 19.07.1995 г.³³

1. Стоматологический мост, охватывающий четыре зуба, изготовленный из желтого металла, состоящий из двух коронок по краям и двух полукоронок в форме смоделированных зубов.
2. Стоматологический мост, охватывающий пять зубов, изготовленный из желтого металла, состоящий из трех коронок по краям и двух смоделированных зубов из литого металла.
3. Оправа для очков, изготовленная из металла желтого цвета.

– от 20.07.1995 г.³⁴

1. Отдельная стоматологическая коронка из белого металла.
2. Стоматологический мост, охватывающий три зуба, изготовленный из белого металла, состоящий из двух коронок по краям и полукоронки, заполненной белым материалом в форме зуба.
3. Отдельная стоматологическая коронка из желтого металла.

³² В этот день извлекалось содержимое могильной ямы № 18 и регистрировались артефакты, извлеченные 17.07.1995 из могильной ямы № 15В (Первичный суточный протокол № 26 от 18.07.1995. МК-824-А)..

³³ В этот день извлекалось содержимое могильной ямы № 18.

³⁴ В этот день извлекалось содержимое могильной ямы № 9.

482

4. Most stomatologiczny obejmujący cztery zęby, wykonany z złotego metalu, składający się z dwóch koron i dwóch półkoron wypełnionych białym tworzywem w kształcie zęba, ustawionych przemiennie.
5. Most stomatologiczny obejmujący trzy zęby, wykonany z białego metalu, składający się z dwóch koron na obrzeżach i półkorony wypełnionej białym tworzywem w kształcie zęba w części środkowej.
6. Most stomatologiczny obejmujący dwa zęby, wykonany z złotego metalu, składający się z korony i półkorony wypełnionej białym tworzywem w kształcie zęba.
7. Most stomatologiczny obejmujący dwa zęby, składający się z korony z złotego metalu i półkorony z białego metalu wypełnionej białym tworzywem w kształcie zęba.
8. Pojedyncza korona stomatologiczna z złotego metalu.
9. Pojedyncza korona stomatologiczna z złotego metalu.
10. Pojedyncza korona stomatologiczna z złotego metalu.
11. Proteza górnej szczęki z jednym zaczepem i jedną półkoroną z złotego metalu.
12. Okulary w oprawce wykonanej z złotego metalu.
13. Pudełko z białego metalu zawierające binokle z uchwytem wykonanym z złotego metalu.
14. Pojedyncza korona stomatologiczna z złotego metalu.
15. Pojedyncza korona stomatologiczna z złotego metalu.
16. Most stomatologiczny obejmujący dwa zęby, wykonany z złotego metalu, składający się z dwóch połączonych koron.
17. Pojedyncza korona stomatologiczna z białego metalu.

4. Стоматологический мост, охватывающий четыре зуба, изготовленный из желтого металла, состоящий из двух коронок и двух полукоронок, заполненных белым материалом в форме зуба, установленных попеременно.
5. Стоматологический мост, охватывающий три зуба, изготовленный из белого металла, состоящий из двух коронок по краям и полукоронки, заполненной белым материалом в форме зуба, в центральной части.
6. Стоматологический мост, охватывающий два зуба, изготовленный из желтого металла, состоящий из коронки и полукоронки, заполненной белым материалом в форме зуба.
7. Стоматологический мост, охватывающий два зуба, состоящий из коронки из желтого металла и полукоронки из белого металла, заполненной белым материалом в форме зуба.
8. Отдельная стоматологическая коронка из желтого металла.
9. Отдельная стоматологическая коронка из желтого металла.
10. Отдельная стоматологическая коронка из желтого металла.
11. Протез верхней челюсти с одним кламмером и одной полукоронкой из желтого металла.
12. Очки в оправе, изготовленной из желтого металла.
13. Коробка из белого металла, содержащая лорнет с ручкой, изготовленной из желтого металла.
14. Отдельная стоматологическая коронка из желтого металла.
15. Отдельная стоматологическая коронка из желтого металла.
16. Стоматологический мост, охватывающий два зуба, изготовленный из желтого металла, состоящий из двух соединенных коронок.
17. Отдельная стоматологическая коронка из белого металла.

18. Proteza dolnej szczęki z dwoma zaczepami z żółtego metalu.
19. Pojedyncza korona stomatologiczna z białego metalu.
20. Most stomatologiczny obejmujący cztery zęby, wykonany z białego metalu, składający się z dwóch koron na obrzeżach i dwóch wymodelowanych zębów w części środkowej.
21. Most stomatologiczny obejmujący pięć zębów, wykonany z białego metalu, składający się z dwóch koron na obrzeżach i trzech wymodelowanych zębów w części środkowej.
22. Proteza górnej szczęki z dwoma zaczepami i półkoroną, wykonanymi z białego metalu.
23. Most stomatologiczny obejmujący dwa zęby, wykonany z białego metalu, składający się z korony i półkorony.
24. Breloczek ozdobny z białego metalu, składający się z trzech blaszek w kształcie trapezu, połączonych ze sobą oraz zapinki z łańcuszkiem wykonanym z czterech ogniw.
25. Most stomatologiczny obejmujący cztery zęby, wykonany z białego metalu, składający się przemiennie z dwóch koron i dwóch wymodelowanych zębów.
26. Pojedyncza korona stomatologiczna z białego metalu.
27. Most stomatologiczny obejmujący sześć zębów, wykonany z białego metalu, składający się z dwóch koron na obrzeżach i czterech wymodelowanych zębów w części środkowej.

- z dnia 21.07.1995 r.

1. Most stomatologiczny obejmujący cztery zęby, wykonany z żółtego metalu, składający się z dwóch koron na obrzeżach i dwóch półkoron w części środkowej.

18. Протез нижней челюсти с двумя кламперами из желтого металла.
19. Отдельная стоматологическая коронка из белого металла.
20. Стоматологический мост, охватывающий четыре зуба, изготовленный из белого металла, состоящий из двух коронок по краям и двух смоделированных зубов в центральной части.
21. Стоматологический мост, охватывающий пять зубов, изготовленный из белого металла, состоящий из двух коронок по краям и трех смоделированных зубов в центральной части.
22. Протез верхней челюсти с двумя кламперами и полукоронкой, изготовленными из белого металла.
23. Стоматологический мост, охватывающий два зуба, изготовленный из белого металла, состоящий из коронки и полукоронки.
24. Маленький декоративный брелок из белого металла, состоящий из трех соединенных друг с другом трапециевидных пластинок и застежки с цепочкой из четырех звеньев.
25. Стоматологический мост, охватывающий четыре зуба, изготовленный из белого металла, состоящий из двух коронок и двух смоделированных зубов, установленных попеременно.
26. Отдельная стоматологическая коронка из белого металла.
27. Стоматологический мост, охватывающий шесть зубов, изготовленный из белого металла, состоящий из двух коронок по краям и четырех смоделированных зубов в центральной части.

– от 21.07.1995 г.³⁵

1. Стоматологический мост, охватывающий четыре зуба, изготовленный из желтого металла, состоящий из двух коронок по краям и двух полукоронок в центральной части.

³⁵ В этот день извлекалось содержимое могильной ямы № 9.

486

2. Most stomatologiczny obejmujący dwa zęby, wykonany z żółtego metalu, składający się z korony i wymodelowanego zęba z litego metalu.
3. Most stomatologiczny obejmujący pięć zębów, składający się kolejno z korony, wymodelowanego zęba i dwóch półkoron z białego metalu oraz korony z żółtego metalu.
4. Most stomatologiczny obejmujący trzy zęby, składający się z korony i półkorony z białego metalu oraz korony z żółtego metalu.
5. Most stomatologiczny obejmujący cztery zęby, wykonany z białego metalu, składający się z dwóch koron na obrzeżach i dwóch półkoron wypełnionych białym tworzywem w kształcie zęba w części środkowej.
6. Most stomatologiczny obejmujący dwa zęby, składający się z korony z żółtego metalu i półkorony z białego metalu wypełnionej białym tworzywem w kształcie zęba.
7. Pojedyncza korona stomatologiczna z żółtego metalu.
8. Most stomatologiczny obejmujący dwa zęby, wykonany z żółtego metalu, składający się z korony i wymodelowanego zęba z litego metalu.
9. Most stomatologiczny obejmujący dwa zęby, wykonany z żółtego metalu, składający się z korony i wymodelowanego zęba z litego metalu.

- z dnia 24.07.1995 r.

1. Pojedyncza korona stomatologiczna z białego metalu.
2. Pojedyncza korona stomatologiczna z białego metalu.
3. Pojedyncza korona stomatologiczna z żółtego metalu.

2. Стоматологический мост, охватывающий два зуба, изготовленный из желтого металла, состоящий из коронки и смоделированного зуба из литого металла.
3. Стоматологический мост, охватывающий пять зубов, состоящий, последовательно, из коронки, смоделированного зуба и двух полукоронок из белого металла, а также из коронки из желтого металла.
4. Стоматологический мост, охватывающий три зуба, состоящий из коронки и полукоронки из белого металла, а также из коронки из желтого металла.
5. Стоматологический мост, охватывающий четыре зуба, изготовленный из белого металла, состоящий из двух коронок по краям и двух полукоронок, заполненных белым материалом в форме зуба, в центральной части.
6. Стоматологический мост, охватывающий два зуба, состоящий из коронки из желтого металла и полукоронки из белого металла, заполненной белым материалом в форме зуба.
7. Отдельная стоматологическая коронка из желтого металла.
8. Стоматологический мост, охватывающий два зуба, изготовленный из желтого металла, состоящий из коронки и смоделированного зуба из литого металла.
9. Стоматологический мост, охватывающий два зуба, изготовленный из желтого металла, состоящий из коронки и смоделированного зуба из литого металла.

- от 24.07.1995 г.³⁶

1. Отдельная стоматологическая коронка из белого металла.
2. Отдельная стоматологическая коронка из белого металла.
3. Отдельная стоматологическая коронка из белого металла.

³⁶ В этот день извлекалось содержимое могильных ям № 20 и 13.

4. Most stomatologiczny obejmujący cztery zęby, wykonany z żółtego metalu, składający się z dwóch koron na obrzeżach i dwóch półkoron wypełnionych białym tworzywem w kształcie zęba w części środkowej.
5. Moneta polska o nominale pięciu złotych.
6. Pojedyncza korona stomatologiczna z białego metalu.
7. Most stomatologiczny obejmujący cztery zęby, wykonany z żółtego metalu, składający się z dwóch koron na obrzeżach i dwóch półkoron wypełnionych białym tworzywem w kształcie zęba w części środkowej.
8. Most stomatologiczny obejmujący dwa zęby, wykonany z żółtego metalu, składający się z korony i półkorony w kształcie wymodelowanego zęba.
9. Most stomatologiczny obejmujący osiem zębów, wykonany z żółtego metalu, składający się kolejno z korony, półkorony wypełnionej białym tworzywem, korony, półkorony wypełnionej białym tworzywem, wymodelowanego zęba, korony, półkorony wypełnionej białym tworzywem i korony.
10. Most stomatologiczny obejmujący osiem zębów, wykonany z żółtego metalu, składający się z półkorony wypełnionej białym tworzywem, korony, półkorony wypełnionej białym tworzywem, korony, dwóch półkoron wypełnionych białym tworzywem, korony i półkorony wypełnionej białym tworzywem.
11. Złota obraczka z wygrawerowanymi inicjałami "Z.B. 5.8.39".
12. Most stomatologiczny obejmujący pięć zębów, wykonany z żółtego metalu, składający się z dwóch koron na obrzeżach i trzech półkoron wypełnionych białym tworzywem w kształcie zęba w części środkowej.

4. Стоматологический мост, охватывающий четыре зуба, изготовленный из желтого металла, состоящий из двух коронок по краям и двух полукоронок, заполненных белым материалом в форме зуба, в центральной части.
5. Польская монета номиналом пять злотых.
6. Отдельная стоматологическая коронка из белого металла.
7. Стоматологический мост, охватывающий четыре зуба, изготовленный из желтого металла, состоящий из двух коронок по краям и двух полукоронок, заполненных белым материалом в форме зуба, в центральной части.
8. Стоматологический мост, охватывающий два зуба, изготовленный из желтого металла, состоящий из коронки и полукоронки в форме смоделированного зуба.
9. Стоматологический мост, охватывающий восемь зубов, изготовленный из желтого металла, состоящий, последовательно, из коронки, полукоронки, заполненной белым материалом, коронки, полукоронки, заполненной белым материалом, смоделированного зуба, коронки, полукоронки, заполненной белым материалом, и коронки.
10. Стоматологический мост, охватывающий восемь зубов, изготовленный из желтого металла, состоящий из полукоронки, заполненной белым материалом, коронки, полукоронки, заполненной белым материалом, коронки, двух полукоронок, заполненных белым материалом, коронки и полукоронки, заполненной белым материалом.
11. Золотое обручальное кольцо с выгравированными инициалами „Z.B. 5.8.39”³⁷.
12. Стоматологический мост, охватывающий пять зубов, изготовленный из желтого металла, состоящий из двух коронок по краям и трех полукоронок, заполненных белым материалом в форме зуба, в центральной части.

³⁷ Обручальное кольцо, указанное в пункте 11, внесено также в «Перечень предметов, извлеченных из могильных ям» (предметов, не относящихся к депозиту ценностей), но приведенная там дата, выгравированная на кольце, на один день позже – 6.08.1939 г. (см. выше с. 380).

13. Most stomatologiczny obejmujący trzy zęby, wykonany z żółtego metalu, składający się z dwóch koron na obrzeżach i wymodelowanego zęba w części środkowej.
14. Most stomatologiczny obejmujący dwa zęby, wykonany z białego metalu, składający się z korony i wymodelowanego zęba.
15. Pojedyncza korona stomatologiczna z żółtego metalu.
16. Pojedyncza korona stomatologiczna z żółtego metalu.
17. Moneta polska o nominale dwa złote z białego metalu.
18. Most stomatologiczny obejmujący cztery zęby, wykonany z białego metalu, składający się z dwóch koron i dwóch półkoron wypełnionych białym tworzywem w kształcie zęba, ustawionych przemiennie.
19. Most stomatologiczny obejmujący cztery zęby, wykonany z białego metalu, składający się z dwóch koron na obrzeżach i dwóch półkoron wymodelowanych w kształcie zęba w części środkowej.
20. Moneta polska o nominale dziesięć złotych z białego metalu.
21. Moneta polska o nominale pięć złotych z białego metalu.
22. Pojedyncza korona stomatologiczna z żółtego metalu.

- z dnia 25.07.1995 r.

1. Pojedyncza korona stomatologiczna z żółtego metalu.
2. Most stomatologiczny obejmujący dwa zęby, wykonany z metalu koloru żółtego, składający się z korony i wymodelowanego zęba.
3. Most stomatologiczny obejmujący cztery zęby, wykonany z białego metalu, składający się z dwóch koron na obrzeżach i dwóch wymodelowanych zębów w części środkowej.

13. Стоматологический мост, охватывающий три зуба, изготовленный из желтого металла, состоящий из двух коронок по краям и смоделированного зуба в центральной части.
14. Стоматологический мост, охватывающий два зуба, изготовленный из белого металла, состоящий из коронки и смоделированного зуба.
15. Отдельная стоматологическая коронка из желтого металла.
16. Отдельная стоматологическая коронка из желтого металла.
17. Польская монета номиналом два злотых, из белого металла.
18. Стоматологический мост, охватывающий четыре зуба, изготовленный из белого металла, состоящий из двух коронок и двух полукоронок, заполненных белым материалом в форме зуба, установленных попеременно.
19. Стоматологический мост, охватывающий четыре зуба, изготовленный из белого металла, состоящий из двух коронок по краям и двух полукоронок, смоделированных в форме зуба, в центральной части.
20. Польская монета номиналом десять злотых, из белого металла.
21. Польская монета номиналом пять злотых, из белого металла.
22. Отдельная стоматологическая коронка из желтого металла.

– от 25.07.1995 г.³⁸

1. Отдельная стоматологическая коронка из желтого металла.
2. Стоматологический мост, охватывающий два зуба, изготовленный из металла желтого цвета, состоящий из коронки и смоделированного зуба.
3. Стоматологический мост, охватывающий четыре зуба, изготовленный из белого металла, состоящий из двух коронок по краям и двух смоделированных зубов в центральной части.

³⁸ В этот день извлекалось содержимое могильных ям № 20 и 13.

4. Most stomatologiczny obejmujący cztery zęby, wykonany z białego metalu, składający się z dwóch koron na obrzeżach i dwóch wymodelowanych zębów w części środkowej.
5. Most stomatologiczny obejmujący dwa zęby, wykonany z żółtego metalu, składający się z korony i półkorony w kształcie wymodelowanego zęba.
6. Moneta wykonana z białego metalu o nominale pięć koron - austro-węgierska.
7. Most stomatologiczny obejmujący dwa zęby, wykonany z żółtego metalu, składający się z korony i półkorony w kształcie wymodelowanego zęba.
8. Most stomatologiczny obejmujący sześć zębów, wykonany z żółtego metalu, składający się kolejno z wymodelowanego zęba z litego metalu, korony, wymodelowanego zęba z litego metalu, dwóch półkoron wypełnionych białym tworzywem w kształcie zęba i korony.
9. Pojedyncza korona stomatologiczna z żółtego metalu.
10. Pojedyncza korona stomatologiczna z białego metalu.
11. Pojedyncza korona stomatologiczna z białego metalu.
12. Most stomatologiczny obejmujący cztery zęby, wykonany z żółtego metalu, składający się z dwóch koron na obrzeżach i dwóch półkoron w kształcie wymodelowanych zębów w części środkowej.

- z dnia 26.07.1995 r.

1. Pojedyncza korona stomatologiczna z białego metalu.
2. Most stomatologiczny obejmujący trzy zęby, wykonany z żółtego metalu, składający się z dwóch półkoron w kształcie wymodelowanych zębów i korony w części środkowej (1"D").

4. Стоматологический мост, охватывающий четыре зуба, изготовленный из белого металла, состоящий из двух коронок по краям и двух смоделированных зубов в центральной части.
5. Стоматологический мост, охватывающий два зуба, изготовленный из желтого металла, состоящий из коронки и полукоронки в форме смоделированного зуба.
6. Монета, изготовленная из белого металла, номиналом 5 крон – австро-венгерская.
7. Стоматологический мост, охватывающий два зуба, изготовленный из желтого металла, состоящий из коронки и полукоронки в форме смоделированного зуба.
8. Стоматологический мост, охватывающий шесть зубов, изготовленный из желтого металла, состоящий, последовательно, из смоделированного зуба из литого металла, коронки, смоделированного зуба из литого металла, двух полукоронок, заполненных белым материалом в форме зуба, и коронки.
9. Отдельная стоматологическая коронка из желтого металла.
10. Отдельная стоматологическая коронка из белого металла.
11. Отдельная стоматологическая коронка из белого металла.
12. Стоматологический мост, охватывающий четыре зуба, изготовленный из желтого металла, состоящий из двух коронок по краям и двух полукоронок в форме смоделированных зубов в центральной части.

– от 26.07.1995 г.³⁹

1. Отдельная стоматологическая коронка из белого металла.
2. Стоматологический мост, охватывающий три зуба, изготовленный из желтого металла, состоящий из двух полукоронок в форме смоделированных зубов и коронки в центральной части ([могильная яма №] 1”D”⁴⁰).

³⁹ В этот день извлекалось содержимое могильных ям № 20, 4 и 1D.

⁴⁰ Значение отметки в скобках (1”D”) неясно. Если это номер могильной ямы, то запись о находке, отнесенной к депозиту ценностей, помещена под неправильной датой.

3. Most stomatologiczny składający się z dwóch koron i wymodelowanego zęba z litego metalu, obejmuje trzy zęby, wykonany z żółtego metalu.
4. Obrączka z żółtego metalu z wygrawerowanym napisem "W.D. 21.IV.1930r." oraz wytłoczoną próbą.
5. Most stomatologiczny obejmujący cztery zęby, wykonany z żółtego metalu, składający się z dwóch koron na obrzeżach i dwóch półkoron wypełnionych białym tworzywem w kształcie zęba w części środkowej.
6. Pojedyncza korona stomatologiczna z żółtego metalu.
7. Most stomatologiczny obejmujący dwa zęby, wykonany z żółtego metalu, składający się z korony i półkorony wypełnionej białym tworzywem w kształcie zęba.
8. Łańcuszek z białego metalu z krzyżykiem z białego metalu i medalikiem z Matką Boską z Dzieciątkiem z żółtego metalu.
9. Most stomatologiczny obejmujący dwa zęby, wykonany z żółtego metalu, składający się z korony i półkorony wypełnionej białym tworzywem w kształcie zęba.
10. Znak ewidencyjny policji państwowej o numerze 599.
11. Znak ewidencyjny policji państwowej o numerze 1088.

- z dnia 27.07.1995 r.

1. Pojedyncza korona stomatologiczna z żółtego metalu (1D).
2. Pojedyncza korona stomatologiczna z białego metalu (4).

3. Стоматологический мост, состоящий из двух коронок и смоделированного зуба из литого металла, охватывает три зуба, изготовлен из желтого металла.
4. Обручальное кольцо из желтого металла с гравированной надписью „W.D. 21.IV.1930” и тисненой пробой⁴¹.
5. Стоматологический мост, охватывающий четыре зуба, изготовленный из желтого металла, состоящий из двух коронок по краям и двух полукоронок, заполненных белым материалом в форме зуба в центральной части.
6. Отдельная стоматологическая коронка из желтого металла.
7. Стоматологический мост, охватывающий два зуба, изготовленный из желтого металла, состоящий из коронки и полукоронки, заполненной белым материалом в форме зуба.
8. Цепочка из белого металла с крестиком из белого металла и медальоном Божией Матери с Младенцем из желтого металла.
9. Стоматологический мост, охватывающий два зуба, изготовленный из желтого металла, состоящий из коронки и полукоронки, заполненной белым материалом в форме зуба.
10. Учетный знак Государственной полиции с номером 599.
11. Учетный знак Государственной полиции с номером 1088⁴².

– от 27.07.1995 г.⁴³

1. Отдельная стоматологическая коронка из желтого металла ([могильная яма №] 1D).
2. Отдельная стоматологическая коронка из белого металла ([могильная яма №] 4).

⁴¹ Обручальное кольцо, указанное в пункте 4, внесено также в «Перечень предметов, извлеченных из могильных ям» (предметов, не относящихся к депозиту ценностей). См. выше с. 384.

⁴² Оба учетных знака, указанных в пунктах 10 и 11, внесены также в «Перечень предметов, извлеченных из могильных ям» (предметов, не относящихся к депозиту ценностей). См. выше с. 382.

⁴³ В этот день извлекалось содержимое могильных ям № 20, 1D и 4.

3. Most stomatologiczny obejmujący pięć zębów, wykonany z żółtego metalu, składający się kolejno z półkorony wypełnionej białym tworzywem w kształcie zęba, korony, dwóch półkoron wypełnionych białym tworzywem w kształcie zęba i korony (4).
4. Most stomatologiczny obejmujący trzy zęby, wykonany z żółtego metalu, składający się z dwóch koron na obrzeżach i półkorony wypełnionej białym tworzywem w kształcie zęba w części środkowej (4).
5. Most stomatologiczny obejmujący cztery zęby, wykonany z żółtego metalu, składający się z dwóch koron na obrzeżach i dwóch półkoron wymodelowanych w kształcie zęba w części środkowej (1D).
6. Medalik z ogniwką z żółtego metalu, z napisem "Polska swemu obrońcy" na odwrocie orzeł w koronie i daty 1918, 1921 (1D).
7. Most stomatologiczny obejmujący cztery zęby, wykonany z żółtego metalu, składający się z ustawionych przemiennie dwóch koron i dwóch półkoron w kształcie wymodelowanych zębów (2C).

- z dnia 28.07.1995 r.

1. Pojedyncza korona stomatologiczna z białego metalu (13).
2. Most stomatologiczny obejmujący dwa zęby, wykonany z białego metalu, składający się z korony i wymodelowanego zęba (13).
3. Pojedyncza korona stomatologiczna z żółtego metalu (4).

- z dnia 31.07.1995 r.

1. Pojedyncza korona stomatologiczna z żółtego metalu (19).
2. Most stomatologiczny obejmujący sześć zębów, wykonany z żółtego metalu, składający się z dwóch koron na obrzeżach i czterech półkoron w części środkowej, w tym trzy półkorony wypełnione białym tworzywem w kształcie zęba.

3. Стоматологический мост, охватывающий пять зубов, изготовленный из желтого металла, состоящий, последовательно, из полукоронки, заполненной белым материалом в форме зуба, коронки, двух полукоронок, заполненных белым материалом в форме зуба, и коронки ([могильная яма №] 4).
4. Стоматологический мост, охватывающий три зуба, изготовленный из желтого металла, состоящий из двух коронок по краям и полукоронки, заполненной белым материалом в форме зуба, в центральной части ([могильная яма №] 4).
5. Стоматологический мост, охватывающий четыре зуба, изготовленный из желтого металла, состоящий из двух коронок по краям и двух полукоронок, смоделированных в форме зуба, в центральной части ([могильная яма №] 1D).
6. Медальон с маленьким звеном из желтого металла с надписью „Polska swemu obrońcy” [«Польша своему защитнику»], на обороте орел в короне и даты 1918, 1921 ([могильная яма №] 1D).
7. Стоматологический мост, охватывающий четыре зуба, изготовленный из желтого металла, состоящий из установленных попеременно двух коронок и двух полукоронок в форме смоделированных зубов (2С⁴⁴).

– от 28.07.1995 г.⁴⁵

1. Отдельная стоматологическая коронка из белого металла (13).
2. Стоматологический мост, охватывающий два зуба, изготовленный из белого металла, состоящий из коронки и смоделированного зуба (13⁴⁶).
3. Отдельная стоматологическая коронка из желтого металла ([могильная яма №] 4).

– от 31.07.1995 г.⁴⁷

1. Отдельная стоматологическая коронка из желтого металла ([могильная яма №] 19).
2. Стоматологический мост, охватывающий шесть зубов, изготовленный из желтого металла, состоящий из двух коронок по краям и четырех полукоронок в центральной части, из них три полукоронки заполнены белым материалом в форме зуба.

⁴⁴ Буква „С” здесь – очевидно, опечатка, имелся в виду номер могильной ямы 20.

⁴⁵ В этот день извлекалось содержимое могильных ям № 20, 1D, 4 и 21.

⁴⁶ Значение отметки (13) в пунктах 1 и 2 неясно. Если это номер могильной ямы (как мы предположили в случае похожих отметок выше и ниже), то записи об извлечении стоматологических коронки и моста, указанных в пунктах 1 и 2, должны быть помещены под более ранней датой, так как, согласно хронологии работ, могильная яма № 13 была вскрыта 24.07.1995 и закрыта 26.07.1995 (см. выше с. 254, 256).

⁴⁷ В этот день извлекалось содержимое могильных ям № 21, 12 и 19.

3. Pojedyncza korona stomatologiczna z żółtego metalu (19).
4. Pojedyncza korona stomatologiczna z żółtego metalu (19).
5. Pojedyncza korona stomatologiczna z żółtego metalu (19).
6. Most stomatologiczny obejmujący pięć zębów, wykonany z żółtego metalu, składający się kolejno z korony, półkorony wypełnionej białym tworzywem, korony i dwóch półkoron wypełnionych białym tworzywem w kształcie zęba (19).
7. Most stomatologiczny obejmujący dwa zęby, wykonany z białego metalu, składający się z korony i wymodelowanego zęba (19).
8. Pojedyncza korona stomatologiczna z białego metalu (19).
9. Ryngraf z łańcuszkiem, z Matką Boską Częstochowską i napisem "Pamiątka z Częstochowy", wykonany z białego metalu (21).

- z dnia 01.08.1995 r.

1. Pojedyncza korona stomatologiczna z żółtego metalu (6).
2. Nieśmiertelnik wystawiony na nazwisko STANISŁAW VAN DER COGHEM, RZ, KAT, na odwrocie MAJOR 31.10.1890r. (21).
3. Moneta dwudziestodolarowa Stanów Zjednoczonych Ameryki z 1874 roku, wykonana z żółtego metalu (21).
4. Pojedyncza korona stomatologiczna z żółtego metalu (6).
5. Pojedyncza korona stomatologiczna z żółtego metalu (6).
6. Fragment protezy górnej szczęki, obejmujący trzy zęby z dwoma zaczepami z żółtego metalu (21).
7. Tabliczka znamionowa sprzętu będącego na wyposażeniu NKWD z nr 2018 w Ostaszku (6).

3. Отдельная стоматологическая коронка из желтого металла ([могильная яма №] 19).
4. Отдельная стоматологическая коронка из желтого металла ([могильная яма №] 19).
5. Отдельная стоматологическая коронка из желтого металла ([могильная яма №] 19).
6. Стоматологический мост, охватывающий пять зубов, изготовленный из желтого металла, состоящий, последовательно, из коронки, полукоронки, заполненной белым материалом, коронки и двух полукоронки, заполненных белым материалом в форме зуба ([могильная яма №] 19).
7. Стоматологический мост, охватывающий два зуба, изготовленный из белого металла, состоящий из коронки и смоделированного зуба ([могильная яма №] 19).
8. Отдельная стоматологическая коронка из белого металла ([могильная яма №] 19).
9. Горжет с цепочкой, с Божией Матерью Ченстоховской и надписью „Pamiętka z Częstochowy” [«На память о Ченстохове»], изготовленный из белого металла⁴⁸.

– от 01.08.1995 г.⁴⁹

1. Отдельная стоматологическая коронка из желтого металла ([могильная яма №] 6).
2. «Бессмертник» [воинский личный жетон] на имя STANISŁAW VAN DER COGHEN, RZ, KAT¹ [СТАНИСЛАВ ВАН ДЕР КОГЕН, Р[ИМСКО-]КАТ[ОЛИЧЕСКОГО ВЕРОИСПОВЕДАНИЯ]], на обороте MAJOR 31.10.1890 г. [МАЙОР 31.10.1890 г.]⁵⁰ ([могильная яма №] 21).
3. Двадцатидолларовая монета Соединенных Штатов Америки, 1874 года выпуска, изготовленная из желтого металла⁵¹ ([могильная яма №] 21).
4. Отдельная стоматологическая коронка из желтого металла ([могильная яма №] 6).
5. Отдельная стоматологическая коронка из желтого металла ([могильная яма №] 6).
6. Фрагмент протеза верхней челюсти, охватывающий три зуба с двумя кламмерами из желтого металла ([могильная яма №] 21).
7. Инвентарная пластинка предмета обстановки [мебели], имеющейся у НКВД, с номером 2018 в Осташкове ([могильная яма №] 6).

⁴⁸ Горжет, указанный в пункте 9, внесен также в «Перечень предметов, извлеченных из могильных ям» (предметов, не относящихся к депозиту ценностей). См. выше с. 390.

⁴⁹ В этот день извлекалось содержимое могильных ям № 21 и 6.

⁵⁰ В списке-предписании № 051/2 от апреля 1940 г. (день месяца не указан) об отправке военнопленных из Осташковского лагеря в УНКВД по Калининской области значится Вандер-Коген Станислав Стефанович 1890 г.р. (РГВА. Ф. 1/п. Оп. 3е. Д. 3. Л. 305. Порядковый номер 14).

⁵¹ «Бессмертник» и монета, указанные в пунктах 2 и 3, внесены также в «Перечень предметов, извлеченных из могильных ям» (предметов, не относящихся к депозиту ценностей). См. выше с. 392, 394.

- z dnia 02.08.1995 r.

1. Pojedyncza korona stomatologiczna z białego metalu (17).
2. Pojedyncza korona stomatologiczna z białego metalu (17).
3. Uchwyt do binokli wykonany z żółtego metalu (6).
4. Most stomatologiczny obejmujący cztery zęby, składający się z dwóch koron na obrzeżach wykonanych z białego metalu i dwóch półkoron wypełnionych białym tworzywem w kształcie zęba z żółtego metalu (17).
5. Pojedyncza korona stomatologiczna z żółtego metalu (6).
6. Most stomatologiczny obejmujący dwa zęby, wykonany z żółtego metalu, składający się z korony i półkorony wypełnionej białym tworzywem w kształcie zęba (6).
7. Most stomatologiczny obejmujący dwa zęby, wykonany z żółtego metalu, składający się z korony i półkorony wypełnionej białym tworzywem w kształcie zęba (6).
8. Most stomatologiczny obejmujący dwa zęby, wykonany z żółtego metalu, składający się z korony i fragmentu półkorony (6).
9. Pojedyncza korona stomatologiczna z żółtego metalu (6).
10. Pojedyncza korona stomatologiczna z żółtego metalu (6).
11. Pojedyncza korona stomatologiczna z białego metalu (6).
12. Znak ewidencyjny policji państwowej o numerze 2312 (21).
13. Łańcuszek z krzyżykiem z białego metalu (21).
14. Pojedyncza korona stomatologiczna z żółtego metalu (21).
15. Pojedyncza korona stomatologiczna z białego metalu (6).

– от 02.08.1995 г.⁵²

1. Отдельная стоматологическая коронка из белого металла ([могильная яма №] 17).
2. Отдельная стоматологическая коронка из белого металла ([могильная яма №] 17).
3. Ручка для лорнета, изготовленная из желтого металла ([могильная яма №] 6).
4. Стоматологический мост из желтого металла, охватывающий четыре зуба, состоящий из двух коронок по краям, изготовленных из белого металла, и двух полукоронок, заполненных белым материалом в форме зуба ([могильная яма №] 17).
5. Отдельная стоматологическая коронка из желтого металла ([могильная яма №] 6).
6. Стоматологический мост, охватывающий два зуба, изготовленный из желтого металла, состоящий из коронки и полукоронки, заполненной белым материалом в форме зуба ([могильная яма №] 6).
7. Стоматологический мост, охватывающий два зуба, изготовленный из желтого металла, состоящий из коронки и полукоронки, заполненной белым материалом в форме зуба ([могильная яма №] 6).
8. Стоматологический мост, охватывающий два зуба, изготовленный из желтого металла, состоящий из коронки и фрагмента полукоронки ([могильная яма №] 6).
9. Отдельная стоматологическая коронка из желтого металла ([могильная яма №] 6).
10. Отдельная стоматологическая коронка из желтого металла ([могильная яма №] 6).
11. Отдельная стоматологическая коронка из белого металла ([могильная яма №] 6).
12. Учетный знак Государственной полиции с номером 2312⁵³ ([могильная яма №] 21).
13. Цепочка с крестиком из белого металла ([могильная яма №] 21).
14. Отдельная стоматологическая коронка из желтого металла ([могильная яма №] 21).
15. Отдельная стоматологическая коронка из белого металла ([могильная яма №] 6).

⁵² В этот день извлекалось содержимое могильных ям № 21, 6 и, согласно суточному протоколу № 38 (МК-824/А), № 17.

⁵³ Учетный знак, указанный в пункте 12, внесен также в «Перечень предметов, извлеченных из могильных ям» (предметов, не относящихся к депозиту ценностей). См. выше с. 396.

- z dnia 03.08.1995 r.

1. Pojedyncza korona stomatologiczna z żółtego metalu (21).
2. Pojedyncza korona stomatologiczna z żółtego metalu (21).
3. Pojedyncza korona stomatologiczna z żółtego metalu (21).
4. Pojedyncza korona stomatologiczna z żółtego metalu (21).
5. Pojedyncza korona stomatologiczna z żółtego metalu (21).
6. Pojedyncza korona stomatologiczna z żółtego metalu (17).
7. Pojedyncza korona stomatologiczna z żółtego metalu /17).
8. Most stomatologiczny obejmujący cztery zęby, wykonany z żółtego metalu, składający z dwóch koron na obrzeżach i dwóch wymodelowanych zębów w części środkowej z litego metalu (17).
9. Most stomatologiczny obejmujący cztery zęby, wykonany z żółtego metalu, składający się z dwóch koron na obrzeżach i dwóch wymodelowanych zębów w części środkowej (17).
10. Pojedyncza korona stomatologiczna z żółtego metalu (17).
11. Most stomatologiczny obejmujący trzy zęby, wykonany z żółtego metalu, składający się z dwóch koron na obrzeżach i wymodelowanego zęba w części środkowej (17).

- z dnia 04.08.1995 r.

1. Most stomatologiczny obejmujący trzy zęby, wykonany z żółtego metalu, składający się z dwóch półkoron wymodelowanych w kształcie zęba na obrzeżach i korony w części środkowej.
2. Łańcuszek z kółkiem i karabińczykiem, wykonany z białego i żółtego metalu.

– от 03.08.1995 г.⁵⁴

1. Отдельная стоматологическая коронка из желтого металла ([могильная яма №] 21).
2. Отдельная стоматологическая коронка из желтого металла ([могильная яма №] 21).
3. Отдельная стоматологическая коронка из желтого металла ([могильная яма №] 21).
4. Отдельная стоматологическая коронка из желтого металла ([могильная яма №] 21).
5. Отдельная стоматологическая коронка из желтого металла ([могильная яма №] 21).
6. Отдельная стоматологическая коронка из желтого металла ([могильная яма №] 17).
7. Отдельная стоматологическая коронка из желтого металла ([могильная яма №] 17).
8. Стоматологический мост, охватывающий четыре зуба, изготовленный из желтого металла, состоящий из двух коронок по краям и двух смоделированных зубов в центральной части из литого металла ([могильная яма №] 17).
9. Стоматологический мост, охватывающий четыре зуба, изготовленный из желтого металла, состоящий из двух коронок по краям и двух смоделированных зубов в центральной части ([могильная яма №] 17).
10. Отдельная стоматологическая коронка из желтого металла ([могильная яма №] 17).
11. Стоматологический мост, охватывающий три зуба, изготовленный из желтого металла, состоящий из двух коронок по краям и смоделированного зуба в центральной части ([могильная яма №] 17).

– от 04.08.1995 г.⁵⁵

1. Стоматологический мост, охватывающий три зуба, изготовленный из желтого металла, состоящий из двух полукоронок, смоделированных в форме зуба, по краям и коронки в центральной части.
2. Цепочка с колечком и маленьким карабином [пружинным крючком-застежкой], изготовленная из белого и желтого металла.

⁵⁴ В этот день извлекалось содержимое могильных ям № 21, 17А и 17В, было закончено исследование ямы № 6.

⁵⁵ В этот день извлекалось содержимое могильных ям № 21, 17А и 17В.

- z dnia 07.08.1995 r.

1. Most stomatologiczny obejmujący cztery zęby, wykonany z żółtego metalu, składający się z dwóch koron na obrzeżach i dwóch wymodelowanych zębów w części środkowej (17A).
2. Most stomatologiczny obejmujący dwa zęby, wykonany z białego metalu, składający się z korony i półkorony wypełnionej białym tworzywem w kształcie zęba (17A).
3. Most stomatologiczny obejmujący dwa zęby, wykonany z białego metalu, składający się z korony i półkorony wypełnionej białym tworzywem w kształcie zęba (17A).
4. Most stomatologiczny obejmujący dwa zęby, wykonany z białego metalu, składający się z korony i półkorony wypełnionej białym tworzywem w kształcie zęba (17A).
5. Most stomatologiczny obejmujący dwa zęby, wykonany z żółtego metalu, składający się z korony i wymodelowanego zęba (17A).
6. Proteza górnej szczęki z jednym zaczepem z żółtego metalu (17A).
7. Pojedyncza korona stomatologiczna z żółtego metalu (16).
8. Pojedyncza korona stomatologiczna z białego metalu (16).
9. Most stomatologiczny obejmujący dwa zęby, wykonany z żółtego metalu, składający się z korony i półkorony w kształcie wymodelowanego zęba (16).
10. Sygnet bez oczka wykonany z żółtego metalu (16).
11. Most stomatologiczny obejmujący sześć zębów, wykonany z żółtego metalu, składający się z dwóch koron na obrzeżach i czterech półkoron w części środkowej, w tym dwie wypełnione białym tworzywem w kształcie zęba (16).

– от 07.08.1995 г.⁵⁶

1. Стоматологический мост, охватывающий четыре зуба, изготовленный из желтого металла, состоящий из двух коронок по краям и двух смоделированных зубов в центральной части ([могильная яма №] 17А).
2. Стоматологический мост, охватывающий два зуба, изготовленный из белого металла, состоящий из коронки и полукоронки, заполненной белым материалом в форме зуба ([могильная яма №] 17А).
3. Стоматологический мост, охватывающий два зуба, изготовленный из белого металла, состоящий из коронки и полукоронки, заполненной белым материалом в форме зуба ([могильная яма №] 17А).
4. Стоматологический мост, охватывающий два зуба, изготовленный из белого металла, состоящий из коронки и полукоронки, заполненной белым материалом в форме зуба ([могильная яма №] 17А).
5. Стоматологический мост, охватывающий два зуба, изготовленный из желтого металла, состоящий из коронки и смоделированного зуба ([могильная яма №] 17А).
6. Протез верхней челюсти с одним кламмером из желтого металла ([могильная яма №] 17А).
7. Отдельная стоматологическая коронка из желтого металла ([могильная яма №] 16).
8. Отдельная стоматологическая коронка из белого металла ([могильная яма №] 16).
9. Стоматологический мост, охватывающий два зуба, изготовленный из желтого металла, состоящий из коронки и полукоронки в форме смоделированного зуба ([могильная яма №] 16).
10. Перстень с печаткой, без глазка, изготовленный из желтого металла ([могильная яма №] 16).
11. Стоматологический мост, охватывающий шесть зубов, изготовленный из желтого металла, состоящий из двух коронок по краям и четырех полукоронок в центральной части, из них две заполнены белым материалом в форме зуба ([могильная яма №] 16).

⁵⁶ В этот день извлекалось содержимое могильных ям № 17А, 17В и 16, а также были окончательно закрыты ямы № 6 и № 21.

12. Srebrna moneta z 1933r. o nominale pięć złotych (16).
13. Srebrna moneta z 1933r. o nominale pięć złotych (16).
14. Srebrna moneta z 1936r. o nominale pięć złotych z wizerunkiem Piłsudskiego (16).
15. Most stomatologiczny obejmujący dwa zęby, wykonany z żółtego metalu, składający się z korony i półkorony w kształcie wymodelowanego zęba (16).
16. Pojedyncza korona stomatologiczna z żółtego metalu (16).
17. Pojedyncza korona stomatologiczna z żółtego metalu (16).
18. Pojedyncza korona stomatologiczna z żółtego metalu (16).
19. Łańcuszek z krzyżykiem i medalikiem wykonany z białego metalu (16).
20. Okulary w oprawce z żółtego metalu (16).
21. Pojedyncza korona stomatologiczna z żółtego metalu (16).
22. Pojedyncza korona stomatologiczna z żółtego metalu (16).
23. Pojedyncza korona stomatologiczna z żółtego metalu (16).
24. Most stomatologiczny składający się z korony i dwóch wymodelowanych zębów, wykonany z żółtego metalu (16).
25. Odznaka wojskowa w postaci krzyża maltańskiego z orłem w części centralnej i literami "P", "Br" i "1" (16).

- z dnia 08.08.1995 r.

1. Most stomatologiczny obejmujący dwa zęby, składający się z korony z żółtego metalu i półkorony wypełnionej białym tworzywem w kształcie zęba, wykonanej z białego metalu (16).

12. Серебряная монета 1933 года выпуска номиналом пять золотых ([могильная яма №] 16).
13. Серебряная монета 1933 года выпуска номиналом пять золотых ([могильная яма №] 16).
14. Серебряная монета 1936 года выпуска номиналом пять золотых с изображением Пилсудского ([могильная яма №] 16).
15. Стоматологический мост, охватывающий два зуба, изготовленный из желтого металла, состоящий из коронки и полукоронки в форме смоделированного зуба ([могильная яма №] 16).
16. Отдельная стоматологическая коронка из желтого металла ([могильная яма №] 16).
17. Отдельная стоматологическая коронка из желтого металла ([могильная яма №] 16).
18. Отдельная стоматологическая коронка из желтого металла ([могильная яма №] 16).
19. Цепочка с крестиком и медальоном, изготовленная из белого металла ([могильная яма №] 16)⁵⁷.
20. Очки в оправе из желтого металла ([могильная яма №] 16).
21. Отдельная стоматологическая коронка из желтого металла ([могильная яма №] 16).
22. Отдельная стоматологическая коронка из желтого металла ([могильная яма №] 16).
23. Отдельная стоматологическая коронка из желтого металла ([могильная яма №] 16).
24. Стоматологический мост, состоящий из коронки и двух смоделированных зубов, изготовленный из желтого металла ([могильная яма №] 16).
25. Воинский знак в форме мальтийского креста с орлом в центральной части и буквами „P”, „Br” и „1”⁵⁸ ([могильная яма №] 16).

– от 08.08.1995 г.⁵⁹

1. Стоматологический мост, охватывающий два зуба, состоящий из коронки из желтого металла и полукоронки, заполненной белым материалом в форме зуба, изготовленной из белого металла ([могильная яма №] 16).

⁵⁷ Цепочка с крестиком и медальоном, указанная в пункте 19, внесена также в «Перечень предметов, извлеченных из могильных ям» (предметов, не относящихся к депозиту ценностей). См. выше с. 406.

⁵⁸ Воинский знак, указанный в пункте 25, внесен также в «Перечень предметов, извлеченных из смертных ям» (предметов, не относящихся к депозиту ценностей). См. выше с. 406.

⁵⁹ В этот день извлекалось содержимое могильных ям № 17А, 17В, 7 и 16, а также ямы № 70, в которой не было человеческих останков, а содержались только „mobilia”, т.е. элементы служебного снаряжения и предметы личного пользования.

2. Most z plombą z białego metalu (7).
3. Obrączka wykonana z żółtego metalu z wygrawerowanym napisem "H.K. 30.X.24" (7).
4. Most stomatologiczny obejmujący cztery zęby, wykonany z żółtego metalu, składający się z dwóch koron na obrzeżach i dwóch wymodelowanych zębów w części środkowej (7).
5. Sygnet wykonany z metalu koloru białego z wizerunkiem orła w koronie (7).
6. Pojedyncza korona stomatologiczna z żółtego metalu.
7. Most stomatologiczny obejmujący dwa zęby, wykonany z żółtego metalu, składający się z korony i półkorony wypełnionej białym tworzywem (7).
8. Pojedyncza korona stomatologiczna z żółtego metalu (7).
9. Pojedyncza korona stomatologiczna z żółtego metalu (7).
10. Most stomatologiczny obejmujący trzy zęby, wykonany z żółtego metalu, składający się z korony i dwóch wymodelowanych zębów (7).
11. Most stomatologiczny obejmujący pięć zębów, wykonany z żółtego metalu, składający się z dwóch koron na obrzeżach i trzech wymodelowanych zębów w części środkowej, w tym dwie z litego metalu, a jeden jako półkorona (7).
12. Most stomatologiczny obejmujący sześć zębów, wykonany z żółtego metalu, składający się kolejno z korony, trzech półkoron wypełnionych białym tworzywem w kształcie zęba, korony oraz półkorony wymodelowanej w kształcie zęba (7).

2. Мост с пломбой из белого металла ([могильная яма №] 7).
3. Обручальное кольцо, изготовленное из желтого металла, с выгравированной надписью „Н.К. 30.X.24”⁶⁰ ([могильная яма №] 7).
4. Стоматологический мост, охватывающий четыре зуба, изготовленный из желтого металла, состоящий из двух коронок по краям и двух смоделированных зубов в центральной части ([могильная яма №] 7).
5. Перстень с печаткой, изготовленный из металла белого цвета, с изображением орла в короне⁶¹ ([могильная яма №] 7).
6. Отдельная стоматологическая коронка из желтого металла.
7. Стоматологический мост, охватывающий два зуба, изготовленный из желтого металла, состоящий из коронки и полукоронки, заполненной белым материалом ([могильная яма №] 7).
8. Отдельная стоматологическая коронка из желтого металла ([могильная яма №] 7).
9. Отдельная стоматологическая коронка из желтого металла ([могильная яма №] 7).
10. Стоматологический мост, охватывающий три зуба, изготовленный из желтого металла, состоящий из коронки и двух смоделированных зубов ([могильная яма №] 7).
11. Стоматологический мост, охватывающий пять зубов, изготовленный из желтого металла, состоящий из двух коронок по краям и трех смоделированных зубов в центральной части, из них два из литого металла и один – полукоронка ([могильная яма №] 7).
12. Стоматологический мост, охватывающий шесть зубов, изготовленный из желтого металла, состоящий, последовательно, из коронки, трех полукоронок, заполненных белым материалом в форме зуба, коронки и полукоронки, смоделированной по форме зуба ([могильная яма №] 7).

⁶⁰ Обручальное кольцо, указанное в пункте 3, внесено также в «Перечень предметов, извлеченных из могильных ям» (предметов, не относящихся к депозиту ценностей). См. выше с. 408.

⁶¹ Перстень с печаткой, указанный в пункте 5, внесен также в «Перечень предметов, извлеченных из могильных ям» (предметов, не относящихся к депозиту ценностей). См. выше с. 408.

13. Most stomatologiczny obejmujący cztery zęby, wykonany z żółtego metalu, składający się z dwóch koron na obrzeżach, wymodelowanego zęba i półkorony w części środkowej (7).
14. Most stomatologiczny obejmujący dwa zęby, wykonany z żółtego metalu, składający się z korony i wymodelowanego zęba (7).
15. Most stomatologiczny wykonany z białego metalu, obejmujący trzy zęby, składający się z dwóch wymodelowanych zębów na obrzeżach i korony w części środkowej (7).
16. Most stomatologiczny obejmujący sześć zębów, składający się kolejno z korony z żółtego metalu, dwóch półkoron wypełnionych białym tworzywem w kształcie zęba z żółtego metalu z podkładem lutowniczym z białego metalu, dwóch półkoron wypełnionych białym tworzywem w kształcie zęba z białego metalu i korony z białego metalu (7).
17. Pojedyncza korona stomatologiczna z białego metalu (7).
18. Pojedyncza korona stomatologiczna z białego metalu (7).
19. Proteza górnej szczęki z zaczepami z białego metalu, jedną koroną z żółtego metalu, umieszczoną w zaczepie i jedną półkoroną wymodelowaną w kształcie zęba umocowaną na trwałe do protezy (7).
20. Pojedyncza korona stomatologiczna z żółtego metalu (7).
21. Most stomatologiczny obejmujący dwa zęby, wykonany z żółtego metalu, składający się z korony i półkorony w kształcie wymodelowanego zęba (7).
22. Most stomatologiczny obejmujący dwa zęby, wykonany z żółtego metalu, składający się z korony i półkorony w kształcie wymodelowanego zęba (7).

13. Стоматологический мост, охватывающий четыре зуба, изготовленный из желтого металла, состоящий из двух коронок по краям, смоделированного зуба и полукоронки в центральной части ([могильная яма №] 7).
14. Стоматологический мост, охватывающий два зуба, изготовленный из желтого металла, состоящий из коронки и смоделированного зуба ([могильная яма №] 7).
15. Стоматологический мост, изготовленный из белого металла, охватывающий три зуба, состоящий из двух смоделированных зубов по краям и коронки в центральной части ([могильная яма №] 7).
16. Стоматологический мост, охватывающий шесть зубов, состоящий, последовательно, из коронки из желтого металла, двух полукоронок, заполненных белым материалом в форме зуба, из желтого металла с припоем из белого металла, двух полукоронок, заполненных белым материалом в форме зуба из белого металла, и коронки из белого металла ([могильная яма №] 7).
17. Отдельная стоматологическая коронка из белого металла ([могильная яма №] 7).
18. Отдельная стоматологическая коронка из белого металла ([могильная яма №] 7).
19. Протез верхней челюсти с кламмерами из белого металла, одной коронкой из желтого металла, размещенной в кламмере, и одной полукоронкой, смоделированной по форме зуба и прочно закрепленной на протезе ([могильная яма №] 7).
20. Отдельная стоматологическая коронка из желтого металла ([могильная яма №] 7).
21. Стоматологический мост, охватывающий два зуба, изготовленный из желтого металла, состоящий из коронки и полукоронки в форме смоделированного зуба ([могильная яма №] 7).
22. Стоматологический мост, охватывающий два зуба, изготовленный из желтого металла, состоящий из коронки и полукоронки в форме смоделированного зуба ([могильная яма №] 7).

23. Most stomatologiczny obejmujący cztery zęby, wykonany z białego metalu, składający się z trzech koron na obrzeżach i wymodelowanego zęba w części środkowej (7).
24. Most stomatologiczny obejmujący pięć zębów, wykonany z białego metalu, składający się z dwóch koron na obrzeżach i trzech wymodelowanych zębów w części środkowej (7).
25. Most stomatologiczny obejmujący dwa zęby, wykonany z złotego metalu, składający się z korony i półkorony (7).
26. Most stomatologiczny obejmujący trzy zęby, wykonany z złotego metalu, składający się kolejno z wymodelowanego zęba i dwóch koron (7).
27. Most stomatologiczny obejmujący dwa zęby, wykonany z złotego metalu, składający się z korony i wymodelowanego zęba (7).
28. Moneta polska z białego metalu o nominale dziesięć złotych z 1932 roku.
29. Moneta polska z białego metalu o nominale dziesięć złotych z 1933 roku.
30. Moneta polska z białego metalu o nominale dziesięć złotych z 1932 roku.
31. Odznaka z orłem z białą emalią i literami POS z czerwonej emalii.
32. Znak ewidencyjny Policji Państwowej o numerze 1838 Okręg VII.
33. Krzyż Walecznych.
34. Kasetka fotograficzna z wystającym fragmentem filmu.

23. Стоматологический мост, охватывающий четыре зуба, изготовленный из белого металла, состоящий из трех коронок по краям и смоделированного зуба в центральной части ([могильная яма №] 7).
24. Стоматологический мост, охватывающий пять зубов, изготовленный из белого металла, состоящий из двух коронок по краям и трех смоделированных зубов в центральной части ([могильная яма №] 7).
25. Стоматологический мост, охватывающий два зуба, изготовленный из желтого металла, состоящий из коронки и полукоронки ([могильная яма №] 7).
26. Стоматологический мост, охватывающий три зуба, изготовленный из желтого металла, состоящий, последовательно, из смоделированного зуба и двух коронок ([могильная яма №] 7).
27. Стоматологический мост, охватывающий два зуба, изготовленный из желтого металла, состоящий из коронки и смоделированного зуба ([могильная яма №] 7).
28. Польская монета из белого металла, номиналом десять злотых, 1932 года выпуска.
29. Польская монета из белого металла, номиналом десять злотых, 1933 года выпуска.
30. Польская монета из белого металла, номиналом десять злотых, 1932 года выпуска.
31. Значок с орлом из белой эмали и буквами POS [Polska Odznaka Sportowa – Польский спортивный знак] из красной эмали⁶².
32. Учетный знак Государственной полиции с номером 1838 Округ VII⁶².
33. [Орден] Krzyż Walecznych [Крест Храбрых]⁶².
34. Фотографическая кассета с торчащим фрагментом [фото]пленки⁶².

⁶² Значок POS, служебный учетный знак Государственной полиции, орден и фотографическая кассета, указанные в пунктах 31 и 34, внесены также в «Перечень предметов, извлеченных из могильных ям» (предметов, не относящихся к депозиту ценностей) среди находок, извлеченных 08.08.1995 из ямы № 70, в которой не было человеческих останков, а содержались только „mobilia”, т.е. элементы служебного снаряжения и предметы личного пользования (см. выше с. 410, 412).

- z dnia 09.08.1995 r.

1. Złota moneta cesarstwa austro-węgierskiego o nominale 100 (sto) koron z 1915 roku.
2. Krzyż z białego metalu wypełniony porcelaną koloru jasno-granatowego z napisem "XXV za walkę o szkołę polską" i numerem na odwrocie 464.
3. Moneta wykonana z złotego metalu z wizerunkiem rycerza i napisem "PAR-CRES-HOL.CONCORDIA-RES" i datą 1767 z jednej strony oraz napisem MO:ORD:PRONIN. EEDER. BELG. AD.LEG.IMP.
4. Odznaka z naklejonym orłem w koronie ze śladami złocenia, okrągła, średnia 34 mm z liśćmi leurowymi w kształcie wieńca na obrzeżu.
5. Znak ewidencyjny Policji Państwowej o numerze 1210 XIII Okręg.
6. Znak ewidencyjny Policji Państwowej o numerze 1036.
7. Znak ewidencyjny Policji Państwowej o numerze 1460.
8. Znak ewidencyjny Policji Państwowej o numerze 956.
9. Znak ewidencyjny Policji Państwowej o numerze 119.
10. Znak ewidencyjny Policji Państwowej o numerze 81 XII Okręg.
11. Znak ewidencyjny Policji Państwowej o numerze 180 II Okręg.
12. Znak ewidencyjny Policji Państwowej o numerze 387 XI Okręg.
13. Wieczne pióro ze stalówka "Pelikan", 585 14 karatów".
14. Fragment łyżki wykonany z białego metalu.

– от 09.08.1995 г.⁶³

1. Золотая монета австро-венгерской империи, номиналом 100 (сто) крон, 1915 года выпуска.
2. Крест из белого металла, с фарфоровым заполнением синего цвета, с надписью „XXV za walkę o szkołę polską” [«XXV за борьбу за польскую школу»] и номером на обороте 464.
3. Монета, изготовленная из желтого металла, с изображением рыцаря и надписью „PAR-CRES-HOL. CONCORDIA-RES” и датой 1767 на одной стороне, а также надписью MO: ORD: PRONIN. EDEDER. BELG. AD. LEG. IMP.
4. Значок с наклеенным орлом в короне, со следами золочения, круглый, диаметром 34 мм, с лавровыми листьями в форме венка по кромке.
5. Учетный знак Государственной полиции с номером 1210 XIII Округ.
6. Учетный знак Государственной полиции с номером 1036⁶⁴.
7. Учетный знак Государственной полиции с номером 1460.
8. Учетный знак Государственной полиции с номером 956.
9. Учетный знак Государственной полиции с номером 119.
10. Учетный знак Государственной полиции с номером 81 XII Округ.
11. Учетный знак Государственной полиции с номером 180 II Округ.
12. Учетный знак Государственной полиции с номером 387 XI Округ.
13. Авторучка с пером „Pelikan”, 585 14 карат.
14. Фрагмент ложки, изготовленной из белого металла.

⁶³ В этот день исследовалась яма № 70, содержащая только „mobilia”. Находки, указанные в пунктах 2–5 и 7–14, внесены также в «Перечень предметов, извлеченных из могильных ям» (предметов, не относящихся к депозиту ценностей) – среди элементов, поднятых из ямы № 70, содержащей только „mobilia” (см. выше с. 414, 418, 420, 422).

⁶⁴ Учетный знак, указанный в пункте 6, по-видимому, внесен также в «Перечень предметов, извлеченных из могильных ям» (предметов, не относящихся к депозиту ценностей), однако с не полностью совпадающим номером (1038 вместо 1036). См. выше с. 414.

15. Referentka imienna w kształcie pieczętki z inicjałami L.J. wykonana z złotego metalu.
16. Znak ewidencyjny Policji Państwowej o numerze 1650 XI Okręg.
17. Znak ewidencyjny Policji Państwowej o numerze 1675 I Okręg.
18. Znak ewidencyjny Policji Państwowej o numerze 1721.
19. Znak ewidencyjny Policji woj. śląskiego o numerze 549.
20. Medal pamiątkowy z wizerunkiem Józefa Piłsudskiego, na odwrocie oracz z sochą i data 1918-1928.
21. Znak ewidencyjny Policji woj. śląskiego o numerze 1650.
22. Znak ewidencyjny Policji Państwowej o numerze 1384.
23. Znak ewidencyjny Policji woj. śląskiego o numerze 2130.
24. Znak ewidencyjny Policji woj. śląskiego o numerze 1784.
25. Odznaka Związku byłych ochotników Armii Polskiej Nr 34, wykonana w kształcie krzyża maltańskiego z dwoma mieczami i orłem w koronie w części centralnej na tle czerwonej emalii, ramiona krzyża wypełnione białą i paskami czarnej emalii, data w otoku orła: 1914-1921.
26. Moneta polska z białego metalu o nominale dziesięć złotych z 1932 roku.
27. Moneta polska z białego metalu o nominale dziesięć złotych z 1933 roku.
28. Znak ewidencyjny Policji woj. śląskiego o numerze 2506.

15. Именная печатка в форме штампика с инициалами L.J., изготовленная из желтого металла.
16. Учетный знак Государственной полиции с номером 1658 XI Округ.
17. Учетный знак Государственной полиции с номером 1675 I Округ⁶⁵.
18. Учетный знак Государственной полиции с номером 1721⁶⁵.
19. Учетный знак Полиции Силезского воеводства с номером 549⁶⁵.
20. Памятная медаль с изображением Юзефа Пилсудского, на обороте пахарь с сохой и дата [годы] 1918–1928⁶⁶.
21. Учетный знак Полиции Силезского воеводства с номером 1650⁶⁷.
22. Учетный знак Государственной полиции с номером 1384⁶⁷.
23. Учетный знак Полиции Силезского воеводства с номером 2130⁶⁷.
24. Учетный знак Полиции Силезского воеводства с номером 1784⁶⁷.
25. Знак Союза бывших добровольцев Польской армии № 34, изготовленный в форме мальтийского креста с двумя мечами и орлом в короне в центральной части на фоне красной эмали, лучи креста заполнены белой [эмалью] и полосками черной эмали, дата [годы] в обводе орла: 1914–1921⁶⁸.
26. Польская монета из белого металла, номиналом десять злотых, 1932 года выпуска⁶⁹.
27. Польская монета из белого металла, номиналом десять злотых, 1933 года выпуска⁶⁹.
28. Учетный знак Полиции Силезского воеводства с номером 2506⁶⁹.

⁶⁵ Учетные полицейские знаки, указанные в пунктах 17–19, внесены также в «Перечень предметов, извлеченных из могильных ям» (предметов, не относящихся к депозиту ценностей). См. выше с. 414.

⁶⁶ Медаль, указанная в пункте 20, внесена также в «Перечень предметов, извлеченных из могильных ям» (предметов, не относящихся к депозиту ценностей). См. выше с. 416.

⁶⁷ Учетные полицейские знаки, указанные в пунктах 21–24, внесены также в «Перечень предметов, извлеченных из могильных ям» (предметов, не относящихся к депозиту ценностей). См. выше с. 414, 416.

⁶⁸ Знак, указанный в пункте 25, внесен также в «Перечень предметов, извлеченных из могильных ям» (предметов, не относящихся к депозиту ценностей). См. выше с. 418.

⁶⁹ Монеты и учетный полицейский знак, указанные в пунктах 26–28, внесены также в «Перечень предметов, извлеченных из могильных ям» (предметов, не относящихся к депозиту ценностей). См. выше с. 416, 418.

- z dnia 10.08.1995 r.

1. Znak ewidencyjny Policji Państwowej o numerze 25.
2. Fragment znaku ewidencyjnego Policji Państwowej o numerze prawdopodobnie 68 lub 89.
3. Ryngraf z Matką Boską Częstochowską z napisem "Królowo Korony Polskiej M.B. Częstochowska Patronko Młodzieży Akademickiej Módl się za nami".
4. Odznaka Policji woj. śląskiego w kształcie krzyża z biało-granatową porcelaną w X rocznicę Policji woj. śląskiego 1922-1932 z orłem śląskim w części centralnej nt 702.
5. Odznaka Orląt Lwowskich w kształcie koła w części centralnej orzeł w locie z herbem m. Lwowa w dziobie.
6. Znak ewidencyjny Policji Państwowej o numerze 86 XII Okręg.
7. Moneta polska o nominale dziesięć złotych z 1932 roku.
8. Moneta polska o nominale dziesięć złotych z 1933 roku.
9. Znak ewidencyjny Policji Państwowej o numerze 1180.
10. Znak ewidencyjny Policji woj. śląskiego o numerze 1589.
11. Znak ewidencyjny Policji Państwowej o numerze 785 VI Okręg.
12. Medal z wizerunkiem Józefa Piłsudskiego, na odwrocie oracz z sochą i data 1918-1928.
13. Odznaka w kształcie krzyża z dużym kołem w części centralnej, wypełniony granatową emalią. W kole litery OSP V.
14. Znak ewidencyjny Policji Państwowej o numerze 1029 XI Okręg.
15. Znak ewidencyjny Policji Państwowej o numerze 471.

– от 10.08.1995 г.⁷⁰

1. Учетный знак Государственной полиции с номером 25.
2. Фрагмент учетного знака Государственной полиции с номером, вероятно, 68 или 89.
3. Горжет с Божией Матерью Ченстоховской, с надписью „Królowo Korony Polskiej M.В.Сzęstochowska Patronko Młodzieży Akademickiej Módl się za nami” [«О Королева Польской Короны, Божия Матерь Ченстоховская, Покровительница Студенческой Молодежи, молись за нас»].
4. [Памятный] знак Полиции Силезского воеводства, в форме креста, с белым и темно-синим фарфором, в ознаменование X годовщины Полиции Силезского воеводства 1922–1932, с силезским орлом в центральной части, [с №] 702.
5. Знак «Львовских орлят» в форме круга, в центральной части орел в полете с гербом г. Львова в клюве.
6. Учетный знак Государственной полиции с номером 86 XII Округ.
7. Польская монета номиналом десять злотых, 1932 года выпуска.
8. Польская монета номиналом десять злотых, 1933 года выпуска.
9. Учетный знак Государственной полиции с номером 1180.
10. Учетный знак Полиции Силезского воеводства с номером 1589.
11. Учетный знак Государственной полиции с номером 785 VI Округ.
12. Медаль с изображением Юзефа Пилсудского, на обороте пахарь с сохой и дата [годы] 1918–1928.
13. Знак в форме креста с большим кругом в центральной части, заполненным темно-синей эмалью. В круге буквы OSP V.
14. Учетный знак Государственной полиции с номером 1029 XI Округ.
15. Учетный знак Государственной полиции с номером 471.

⁷⁰ В этот день исследовалась яма № 70, содержащая только „mobilia”.
Находки, указанные в пунктах 1–15, внесены также в «Перечень предметов, извлеченных из могильных ям» (предметов, не относящихся к депозиту ценностей) – среди элементов, поднятых из ямы № 70, содержащей только „mobilia”. См. выше с. 422, 424, 426, 428.

16. Moneta polska z 1936r. o nominale dziesięć złotych z wizerunkiem Józefa Piłsudskiego.
17. Odznaka w kształcie krzyża maltańskiego z dwoma mieczami, w części centralnej orzełek wojskowy w koronie. Napisy 11.V.1918 Koniów, II Korpus.
18. Referentka metalowa w kształcie pieczętki z inicjałami Z.K.
19. Znak ewidencyjny Policji Państwowej o numerze 1142 XI Okręg.
20. Odznaka w X rocznicę powstania Policji woj. śląskiego w kształcie krzyża wypełnionego białą-granatową emalią z orłem śląskim w części centralnej i napisem X, 1922, 1932, PWŚl. o numerze 1067.
21. Most stomatologiczny obejmujący trzy zęby, wykonany z złotego metalu, składający się z dwóch koron na obrzeżach i wymodelowanego zęba w części środkowej.
22. Moneta polska o nominale dwa złote z 1993 roku.
23. Most stomatologiczny obejmujący pięć zębów, wykonany z złotego metalu, składający się z dwóch koron na obrzeżach i trzech wymodelowanych zębów w części środkowej (przy porządkowaniu).

16. Польская монета 1936 года выпуска номиналом десять злотых с изображением Юзефа Пилсудского⁷¹.
17. [Памятный] знак в форме мальтийского креста с двумя мечами, в центральной части воинская эмблема в виде орла в короне. Надписи 11.V.1918 Kaniów, II Korpus [«Канев, II Корпус»]⁷¹.
18. Металлическая печатка в форме штампа с инициалами Z.K.
19. Учетный знак Государственной полиции с номером 1142 XI Округ.
20. [Памятный] знак в ознаменование X годовщины образования Полиции Силезского воеводства в форме креста, заполненного белой и темно-синей эмалью, с силезским орлом в центральной части и надписью X, 1922, 1932, PWSł. [аббревиатура от Policja Województwa Śląskiego, т.е. Полиция Силезского воеводства], с номером 1067⁷².
21. Стоматологический мост, охватывающий три зуба, изготовленный из белого металла, состоящий из двух коронок по краям и смоделированного зуба в центральной части.
22. Польская монета номиналом два злотых, 1993 [очевидно, опечатка, правильно 1933] года выпуска.
23. Стоматологический мост, охватывающий пять зубов, изготовленный из желтого металла, состоящий из двух коронок по краям и трех смоделированных зубов в центральной части ([найден] при работах по упорядочению территории на участке могильных ям).

⁷¹ Монета и знак, указанные в пунктах 16 и 17, внесены также в «Перечень предметов, извлеченных из могильных ям» (предметов, не относящихся к депозиту ценностей). См. выше с. 424.

⁷² Знак, указанный в пункте 20, внесен также в «Перечень предметов, извлеченных из могильных ям» (предметов, не относящихся к депозиту ценностей). См. выше с. 424.

RADA OCHRONY PAMIĘCI WALK
I MĘCZEŃSTWA W WARSZAWIE

SPRAWOZDANIE

Z BADAŃ SONDAŻOWO - EKSHUMACYJNYCH

MIEDNOJE 1995r



WARSZAWA 1995

СОВЕТ ПО ОХРАНЕ ПАМЯТИ БОРЬБЫ
И МУЧЕНИЧЕСТВА В ВАРШАВЕ

ОТЧЕТ
О ЗОНДИРОВОЧНО-ЭКСГУМАЦИОННЫХ ИССЛЕДОВАНИЯХ
МЕДНОЕ 1995 г.

III

ВАРШАВА 1995

[перевод на русский язык и подстрочные примечания А.Э. Гурьянова]

**RADA OCHRONY PAMIĘCI WALK
I MĘCZEŃSTWA W WARSZAWIE**

SPRAWOZDZANIE

**Z BADAŃ SONDAŻOWO - EKSHUMACYJNYCH
MIEDNOJE 1995r**

autor:

prof.dr hab. Bronisław Młodziejowski

WARSZAWA 1995

СОВЕТ ПО ОХРАНЕ ПАМЯТИ БОРЬБЫ
И МУЧЕНИЧЕСТВА В ВАРШАВЕ

ОТЧЕТ

О ЗОНДИРОВОЧНО-ЭКСГУМАЦИОННЫХ ИССЛЕДОВАНИЯХ

МЕДНОЕ 1995 г.

автор:

профессор, доктор наук Бронислав Млодзейовски

ВАРШАВА 1995

ZAWARTOŚĆ TOMU

ZESTAW KART EWIDENCYJNYCH

DOŁÓW ŚMIERCI

o r a z

ZESTAW PROFILI GEOLOGICZNYCH

DOŁÓW ŚMIERCI

СОДЕРЖАНИЕ ТОМА

УЧЕТНЫЕ ЛИСТЫ
МОГИЛЬНЫХ ЯМ

а также

ГЕОЛОГИЧЕСКИЕ ПРОФИЛИ
МОГИЛЬНЫХ ЯМ

KARTA EWIDENCYJNA DOŁU ŚMIERCI NR 1A..

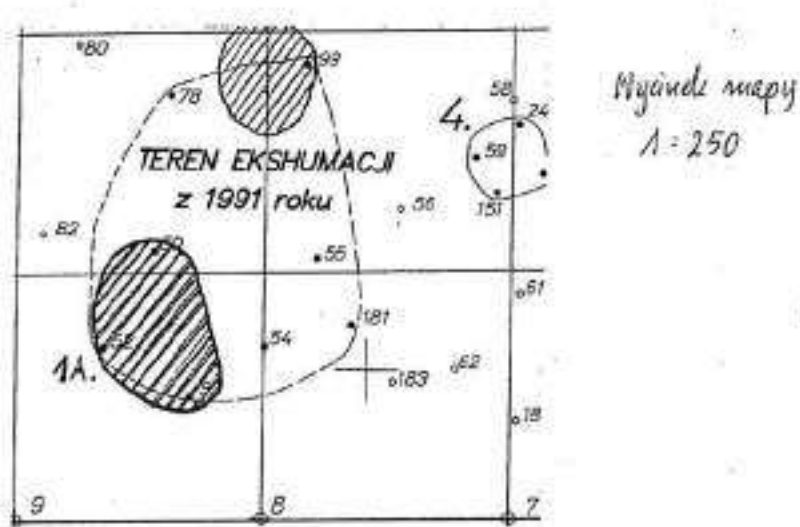
Współrzędne kartograficzne wg mapy 1:100	Na mapie "E.W.", sektor "A" od stopnia w arcygł.: <table style="width: 100%; border-collapse: collapse;"> <tr> <td style="width: 50%; border-right: 1px solid black; padding: 2px;"> A. od stopnia 8 - 12,50 9 - 13,00 </td> <td style="width: 50%; padding: 2px;"> C. od stopnia 8 - 10,70 9 - 8,90 </td> </tr> <tr> <td style="border-right: 1px solid black; padding: 2px;"> B. 8 - 5,50 9 - 8,20 </td> <td style="padding: 2px;"> D. 8 - 8,45 9 - 11,60 </td> </tr> </table>	A. od stopnia 8 - 12,50 9 - 13,00	C. od stopnia 8 - 10,70 9 - 8,90	B. 8 - 5,50 9 - 8,20	D. 8 - 8,45 9 - 11,60
A. od stopnia 8 - 12,50 9 - 13,00	C. od stopnia 8 - 10,70 9 - 8,90				
B. 8 - 5,50 9 - 8,20	D. 8 - 8,45 9 - 11,60				
LOKALIZACJA W OBRĘBIE ARÓW					
					
Wymiary	Średnia głębokość zalegania warstwy zwłok	Odniarty w obręb „dołu śmierci”	Uwagi		
700 x 490 cm	strop 200-250 cm spąg 450 cm	50, 52, 53 - 1994 r.			
Najbardziej reprezentatywne elementy wyposażenia służbowego i osobistego					

- 5 orzełków metalowych z czapek policyjnych
- fragment gazety rosyjskiej "Bojewoja Podgatowka" z datą: 6.04.1940
- książeczka leczenia sanatoryjnego na nazwisko ZALEWSKI WŁADYSŁAW

УЧЕТНЫЙ ЛИСТ МОГИЛЬНОЙ ЯМЫ № 1А

529

ОТЧЕТ ОБ ЭКСГУМАЦИИ 1995 г.

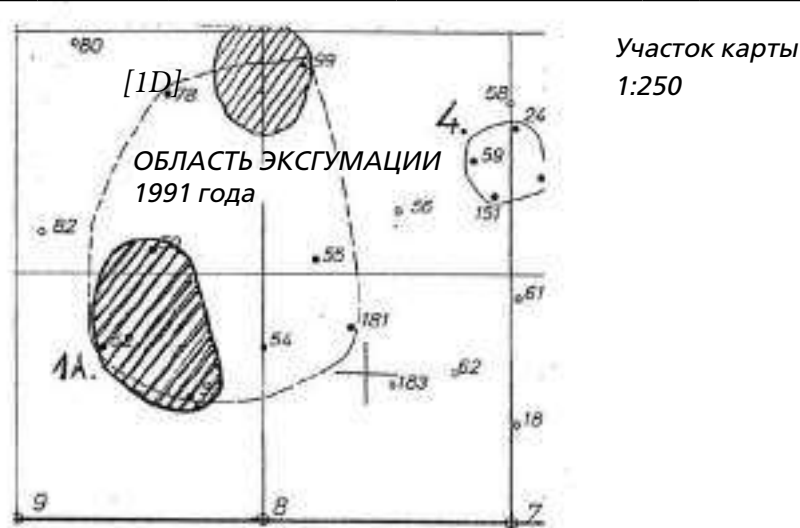
Картографические координаты согласно карте 1:100	На магистрали «EW», сектор «А», от колышков 10-метровой разметки:			
	А. от колышка	8 – 12,50 9 – 13,00	С. от колышка	8 – 10,70 9 – 8,90
	В.	8 – 5,80 9 – 8,20	D.	8 – 8,45 9 – 11,60
РАСПОЛОЖЕНИЕ В ПРЕДЕЛАХ ЯЧЕЕК 10-МЕТРОВОЙ РАЗМЕТКИ				
				
Размеры	Средняя глубина залегания слоя трупов	[Зондировочные] скважины в пределах могильной ямы	Примечания	
700 x 490 см	свод 200 – 250 см подошва 450 см	50, 52, 53 – 1994 г.		
Наиболее характерные элементы служебного снаряжения и предметы личного пользования				

- 5 металлических кокард в форме орла, от полицейских фуражек
- фрагмент русской газеты «Боевая подготовка» с датой: 6.04.1940
- книжка санаторного лечения на имя ЗАЛЕВСКИ ВЛАДИСЛАВ¹

¹ Личные данные установлены на основании квитанции оплаты лечебных услуг, извлеченной из захоронения вместе с санаторной книжкой. Из-за особенностей почерка сотрудника санатория, выписавшего квитанцию в 1939 г., фамилию ошибочно прочитали в полевых условиях на месте раскопок как Zalewski, однако при прочтении в лабораторных условиях видно, что в квитанции, ныне хранящейся в Катинском музее в Варшаве (МК-925-А), записана фамилия Salewski (см. выше Рис. 32 на с. 40).

- list z datą 29.01.1940 kierowany do męża z podpisem "Wisia i Miecio"
- kartka pocztowa z Kowla adresowana do Józefa WALENCOWA
- list od Leontyny WALEN..... zamKowel ul.Mickiewicza,rozpoczynający się od słów "Kochany Józiu..."
- 7 cygarnic drewnianych
- 2 fragmenty fajki, w tym jeden z napisem: Ostaszków, Włodoczyńska
- portfel skórzany koloru czarnego a wewnątrz medalik z Jadcuszkim i fragment kartki z napisem "Tarnopol"
- 2 pary okularów
- chusteczka z monogramem "WW"
- różaniec z krzyżykiem z białych koralików
- ręcznik płócienny z 3 pieczętkami koloru czerwonego
- oprotezowanie stomatologiczne /dwie pozycje/

продолжение [учетного листа] 1А

- письмо с датой 29.01.1940, направленное мужу, с подписью: Wisia i Miocio²
- почтовая открытка из Ковеля, адресованная Юзефу ВАЛЕНЦОВУ
- письмо от Леонтины ВАЛЕН... прож[ивающей по адресу] Ковель, ул. Мицкевича, начинающееся словами: «Kochany Józiu³...» [«Любимый Юзё...»]
- 7 деревянных портсигаров
- 2 фрагмента курительной трубки, из них один с надписью: Ostaszków, Wołoczyska [Осташков, Волочиск⁴]
- кожаный бумажник черного цвета, а внутри медальон с цепочкой и фрагмент листка с надписью «Тарнополь» [«Тарнополь»]
- две пары очков
- платок с монограммой «WW»
- четки из белых бусинок, с крестиком
- полотенце холщовое с 3 штампами красного цвета
- стоматологические протезы /две позиции/

531

ОТЧЕТ ОБ ЭКСПЕРТИЗЕ 1995 Г.

² Wisia – уменьшительное женское имя от Jadwiga (Ядвига), Wisława (Вислава) или Wiesława (Веслава). Miocio – уменьшительное мужское имя от Mieczysław (Мечислав).

³ Józiu – уменьшительное мужское имя от Józef (Юзеф).

⁴ В Волочиске Каменец-Подольской области находился один из десяти приемных пунктов НКВД для военнопленных, образованных осенью 1939 г. у довоенной советско-польской границы для приема военнопленных от Красной армии. Фактически эти приемные пункты были лагерями-распределителями, из которых военнопленных отправляли эшелонами в глубь СССР в стационарные лагеря НКВД для военнопленных.

KARTA EWIDENCYJNA DOŁU ŚMIERCI NR 1.C...

Współrzędne kartograficzne wg mapy 1:100	Na mapach „EW” sektor „A” od ścieżki ewidencyjnej:	
	A. od ścieżki 8 - 13,60 7 - 16,20	C. od ścieżki 8 - 9,00 7 - 14,50
	B. 8 - 5,00 7 - 10,30	D. 8 - 9,80 7 - 10,70

LOKALIZACJA W OBRĘBIE ARÓW

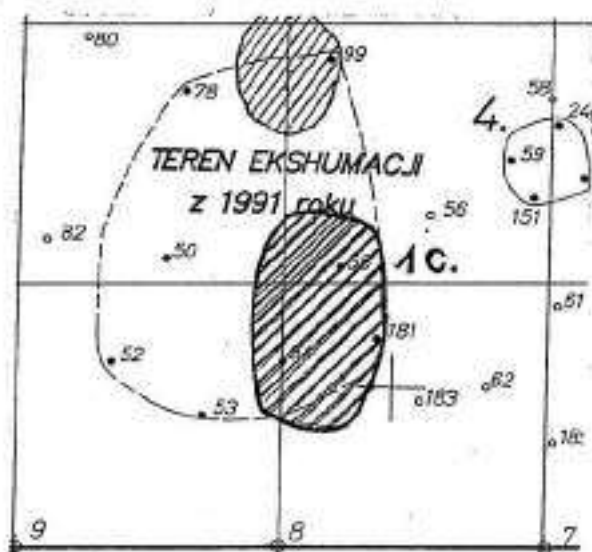

Nacinek mapy
1:250

Wymiary	Średnia głębokość zalegania warstwy zwłok	Odwierty w obrębie „dołu śmierci”	Uwagi
870 x 540 cm	stop: 250 - 300 cm >psg: 450 cm	55, 54, 181 - 1994 r.	

Najbardziej reprezentatywne elementy wyposażenia służbowego i osobistego

- znak ewidencyjny Policji Wojew. Śląskiego Nr 1694
- orzełek metalowy na czapkę
- legitymacja służbowa wskazanej oprawie

УЧЕТНЫЙ ЛИСТ МОГИЛЬНОЙ ЯМЫ № 1С

533

ОТЧЕТ ОБ ЭКСГУМАЦИИ 1995 г.

Картографические координаты согласно карте 1:100	На магистрали «EW», сектор «А», от колышков 10-метровой разметки:			
	А. от колышка	8 – 13,60 7 – 16,20	С. от колышка	8 – 9,00 7 – 14,50
	В.	8 – 5,00 7 – 10,30	Д.	8 – 9,80 7 – 10,70

РАСПОЛОЖЕНИЕ В ПРЕДЕЛАХ ЯЧЕЕК 10-МЕТРОВОЙ РАЗМЕТКИ

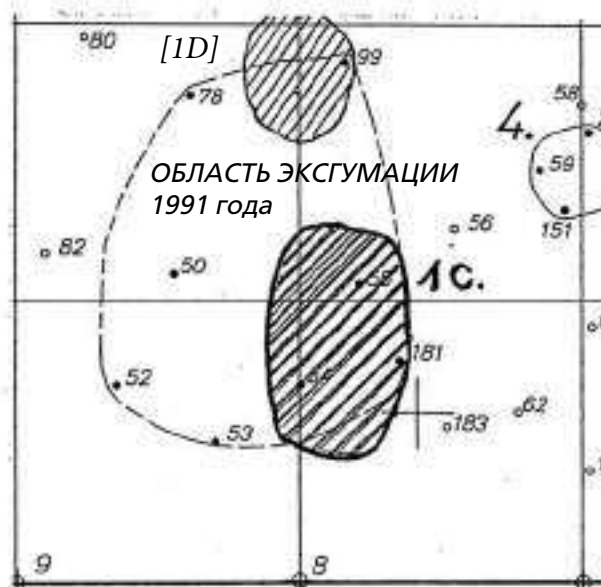

Участок карты
1:250

Размеры	Средняя глубина залегания слоя трупов	[Зондировочные] скважины в пределах могильной ямы	Примечания
870 x 540 см	свод: 250 – 300 см подошва: 450 см	55, 54, 181 – 1994 г.	

Наиболее характерные элементы
служебного снаряжения и предметы личного пользования

- учетный знак Полиции Силезского воеводства № 1694
- металлическая кокарда в форме орла, от полицейской фуражки
- служебное удостоверение в кожаной обложке

- fragment listu z tekstem: "Niech tatuś się nie martwi ..."
- legitymacja Policji Państwowej /nazwisko nieczytelne/
- legitymacja żołnierza zawodowego /nazwisko nieczytelne/
- zapalniczka z żółtego metalu
- drewniane pudełko z inicjałami "TS"
- spinka do manietu wykonana z żółtego metalu
- okulary wykonane z żółtego metalu
- miniaturowy różaniec z czerwonych koralików z krzyżkiem
- ryngraf z Matką Boską Częstochowską z napisem: PAM.JUBILEUSZU
daty 1382-1932
- obrączka z żółtego metalu, próba 585 AL, wygrawerowane litery
i data: "HP 5.XI.1928"
- 2 orzełki na czapkę wraz z nakrętkami
- 2 orzełki Policji Woj. Śląskiego
- lupa miniaturowa składana
- 3 drewniane cygarnice
- pudełko na tytoń
- medalik z łańcuszkiem z białego metalu
- fragment górnej części łaski drewnianej
- oprotezowanie stomatologiczne 18 pozycji

- фрагмент письма с текстом «Niech tatuś się nie martwi...» [«Папочка, не беспокойся...»]
- удостоверение Государственной полиции /фамилия неразборчива/
- удостоверение кадрового военнослужащего /фамилия неразборчива/
- зажигалка из желтого металла
- деревянная коробка с инициалами «TS»
- запонка для манжеты, изготовленная из желтого металла
- очки, изготовленные из желтого металла [оправа для очков?]
- миниатюрные четки из красных бусинок, с крестиком
- горжет с Божией Матерью Ченстоховской, с надписью: PAM. JUBILEUSZU [На память о юбилее], даты [годы] 1382–1932⁵
- обручальное кольцо из желтого металла, проба 585 AL, выгравированы буквы и дата: «HP 5.XI.1928»
- 2 кокарды для фуражек, в форме орла, вместе с гайками
- 2 кокарды в форме орла, для фуражек Полиции Силезского воеводства
- миниатюрная складная лупа
- 3 деревянных портсигара
- коробка для табака
- медальон с цепочкой из белого металла
- фрагмент верхней части деревянной трости
- стоматологические протезы, 18 позиций

⁵ 550-я годовщина передачи древней чудотворной иконы Божией Матери в монастырь паулинов на Ясной Горе в г. Ченстохова.

KARTA EWIDENCYJNA DOŁU ŚMIERCI NR 1D.

Współrzędne kartograficzne wg mapy 1:100	dla magistrali „E10” sektor „A”, cel stupków prostych:		
	A. od stupka 8 - 21,00 m 9 - 23,30 m	C. od stupka 8 - 18,30 m 9 - 19,80	
	B. 8 - 15,60 9 - 18,50	D. 8 - 18,45 9 - 22,10	
LOKALIZACJA W OBRĘBIE ARÓW			
Wycinek mapy 1:250			
Wymiary	Średnia głębokość zalegania warstwy zwłok	Odwierty w obręb „dołu śmierci”	Uwagi
540 x 440 cm	strop: 240 - 250 cm	99/1994 54, 55, 56, 59/1995	
Najbardziej reprezentatywne elementy wyposażenia służbowego i osobistego			

- dwie nakrętki od znaków ewidencyjnych PP
- 4 orzełki metalowe z czapek policyjnych
- łyżka z białego metalu z napisem: "Wronki"

УЧЕТНЫЙ ЛИСТ МОГИЛЬНОЙ ЯМЫ № 1D

537

Картографические координаты согласно карте 1:100	На магистрали «EW», сектор «А», от колышков 10-метровой разметки:		
	А. от колышка	8 – 21,00 м 9 – 23,30 м	С. от колышка 8 – 18,30 м 9 – 19,80
	В.	8 – 15,60 9 – 18,50	Д. 8 – 18,45 9 – 22,20

РАСПОЛОЖЕНИЕ В ПРЕДЕЛАХ ЯЧЕЕК 10-МЕТРОВОЙ РАЗМЕТКИ



Участок карты
1:250

Размеры	Средняя глубина залегания слоя трупов	[Зондировочные] скважины в пределах могильной ямы	Примечания
540 x 440 см	свод: 240 – 250 см	99/1994 г. 54, 55, 56, 59/1995	

Наиболее характерные элементы
служебного снаряжения и предметы личного пользования

- две гайки от учетных знаков Государственной полиции
- 4 металлические кокарды в форме орла, от полицейских фуражек
- ложка из белого металла, с надписью «Wronki» [«Вронки»⁶]

⁶ См. выше сноску 20 на с. 259.

ОТЧЕТ ОБ ЭКСГУМАЦИИ 1995 г.

- 21 sztuk banknotów polskich, w tym: 19 x 20 zł i 2 x 10 zł
- lustro z reklamą polską na odwrocie
- 2 zapalniczki polskie
- 4 stalówki z napisami "Durabrite Nr 591 Nierdzewna, S.T.Majewski..."
- 3 drewniane cygarnice
- fragmenty różańców z koralikami koloru czarnego
- 2 portfele gumowe /podkówki/ w kolorze niebieskim i beżowym z napisami: "Rejestr. w Urz. Patent. Brage" i "Prima Brage"
- obrączka złota z inicjałami: "WD" oraz datą "21.IV.1930"

продолжение [учетного листа] 1D

- 21 штука польских банкнот, в том числе 19 х 20 злотых и 2 х 10 злотых 539
- зеркальце с польской рекламой на обороте
- 2 польские зажигалки
- 4 писчих пера с надписями «Durabrite Nr 571 Nierdzewna, S.T.Majewski...» [«Durabrite № 571, Нержавеющая, S.T.Majewski...»]
- 3 деревянных портсигара
- фрагменты четок с бусинками черного цвета
- 2 резиновых бумажника /в форме подковки/ цвета синего и бежевого, с надписями: «Rejestr. w Urz. Patent. Brage» [«Зарегистр.[ировано] в Патент.[ном] Бюр.[о]»] и «Prima Brage»
- золотое обручальное кольцо с инициалами: «WD» и датой «21.IV.1930»

KARTA EWIDENCYJNA DOŁU ŚMIERCI NR ..4..

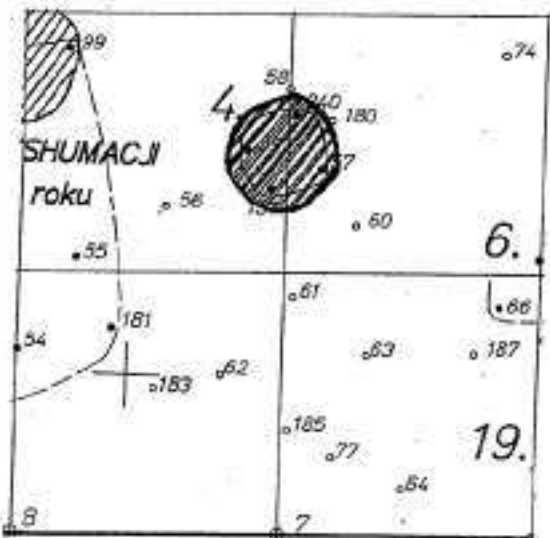
<p><i>Współrzędne kartograficzne wg mapy 1:100</i></p>	<p style="font-size: small;">Na magistrali „EW”, sektor „A”, od stopnia urągajek:</p> <table style="width: 100%; border-collapse: collapse;"> <tr> <td style="width: 50%; border-right: 1px solid black; padding: 2px;"> A. od stopnia 7 - 17,00 m 8 - 20,00 </td> <td style="width: 50%; padding: 2px;"> C. od stopnia 7 - 19,80 m 8 - 16,80 </td> </tr> <tr> <td style="border-right: 1px solid black; padding: 2px;"> B. 7 - 12,55 8 - 15,75 </td> <td style="padding: 2px;"> D. 7 - 14,90 6 - 16,50 </td> </tr> </table>	A. od stopnia 7 - 17,00 m 8 - 20,00	C. od stopnia 7 - 19,80 m 8 - 16,80	B. 7 - 12,55 8 - 15,75	D. 7 - 14,90 6 - 16,50
A. od stopnia 7 - 17,00 m 8 - 20,00	C. od stopnia 7 - 19,80 m 8 - 16,80				
B. 7 - 12,55 8 - 15,75	D. 7 - 14,90 6 - 16,50				
<p>LOKALIZACJA W OBRĘBIE ARÓW</p>					
<div style="display: flex; align-items: center; justify-content: center;">  <div style="margin-left: 20px;"> <p><i>Wycinek mapy 1:250</i></p> </div> </div>					
<p>Wymiary</p>	<p><i>Srednia głębokość zalegania warstwy zwłok</i></p>	<p><i>Odwierty w obręb „dołu śmierci”</i></p>	<p><i>Uwagi</i></p>		
<p>455 x 420 cm</p>	<p>śred: 200 - 250 cm</p>	<p>57, 59, 151, 240/1994</p>			
<p><i>Najbardziej reprezentatywne elementy wyposażenia służbowego i osobistego</i></p>					

- ponad 500 skórzanych portfelu i portmonetek, bardzo dokładnie przeszukanych
- obrączka męska wykonana z złotego metalu
- medaliki wykonane z białego metalu

УЧЕТНЫЙ ЛИСТ МОГИЛЬНОЙ ЯМЫ № 4

541

ОТЧЕТ ОБ ЭКСГУМАЦИИ 1995 г.

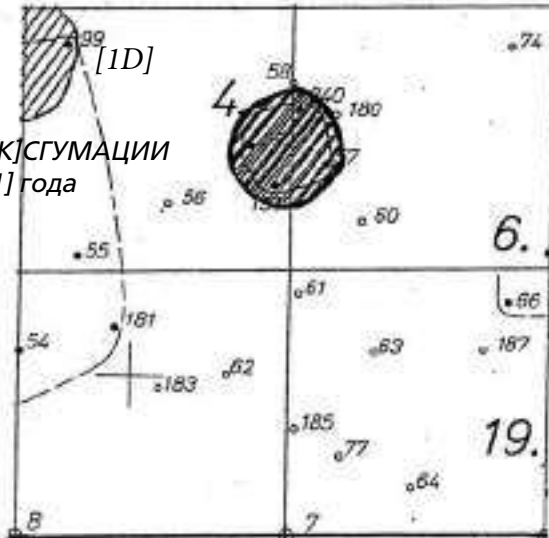
<p>Картографические координаты согласно карте 1:100</p>	<p>На магистрали «EW», сектор «А», от колышков 10-метровой разметки:</p>		
	<p>A. от колышка 7 – 17,00 м 8 – 20,00</p>	<p>C. от колышка 7 – 14,80 м 8 – 16,80</p>	
	<p>B. 7 – 12,55 8 – 15,75</p>	<p>D. 7 – 14,90 6 – 16,50</p>	
<p>РАСПОЛОЖЕНИЕ В ПРЕДЕЛАХ ЯЧЕЕК 10-МЕТРОВОЙ РАЗМЕТКИ</p>			
<div style="display: flex; justify-content: space-between; align-items: center;"> <div style="text-align: center;">  </div> <div style="text-align: right;"> <p>Участок карты 1:250</p> </div> </div>			
<p>Размеры</p>	<p>Средняя глубина залегания слоя трупов</p>	<p>[Зондировочные] скважины в пределах могильной ямы</p>	<p>Примечания</p>
<p>455 x 420 см</p>	<p>свод: 200 – 250 см</p>	<p>57, 59, 151, 240/1994</p>	
<p>Наиболее характерные элементы служебного снаряжения и предметы личного пользования</p>			

- более 500 кожаных бумажников и кошельков, подвергшихся очень тщательному обыску
- мужское обручальное кольцо, изготовленное из желтого металла
- медальоны, изготовленные из белого металла

c.d. 4

542

- monogram zdjęty ze skórzanego portfela wykonany z białego metalu "Ł W "
- pudełka drewniane z monogramami i motywami roślinnymi
- drewniane cygarnice
- banknoty polskie
- znak ewidencyjny PP nr 1088
- znak ewidencyjny PP nr 599

продолжение [учетного листа] 4

- монограмма «LW», снятая с кожаного бумажника, изготовленная из белого металла
- деревянные коробки с монограммами и [декоративными] растительными мотивами
- деревянные портсигары
- польские банкноты
- учетный знак Государственной полиции № 1088
- учетный знак Государственной полиции № 599

543

KARTA EWIDENCYJNA DOŁU ŚMIERCI NR 5

<i>Współrzędne kartograficzne wg mapy 1:100</i>	<i>Na mapie: brzoła „Elw”, sektor „A” od głębokości anowogels:</i>	
	<i>A. od słupka 8 - 38,00 m 9 - 38,30</i>	<i>C. od słupka 8 - 35,85 m 9 - 35,50</i>
	<i>B. 8 - 32,00 9 - 32,30</i>	<i>D. 8 - 36,60 9 - 37,25</i>

LOKALIZACJA W OBRĘBIE ARÓW

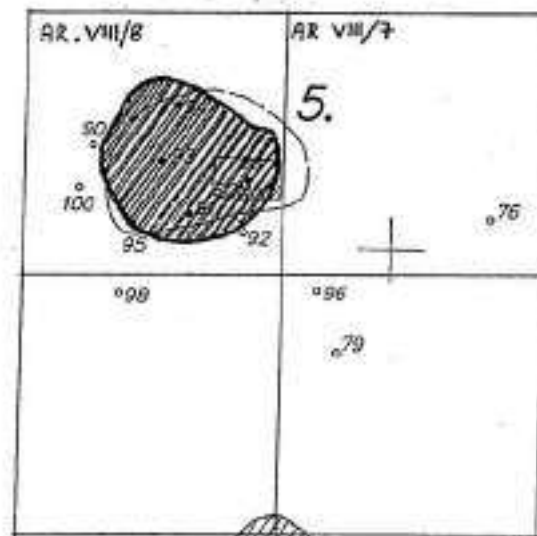

*Wycinek mapy
1:250*

<i>Wymiary</i>	<i>Średnia głębokość zalegania warstwy zwłok</i>	<i>Odwierty w obręb „dółu śmierci”</i>	<i>Uwagi</i>
<i>710 x 620</i>	<i>śred: 250 - 300 cm</i>	<i>91, 93, 94, 95, 98, sekcje XVI - 1954r</i>	

*Najbardziej reprezentatywne elementy
wyposażenia służbowego i osobistego*

- kilkadziesiąt płaszczy granatowych policyjnych i zielonych wojskowych narzuconych na zwłoki
- orzełki z czapek Policji woj. śląskiego

УЧЕТНЫЙ ЛИСТ МОГИЛЬНОЙ ЯМЫ № 5

545

ОТЧЕТ ОБ ЭКСПЕРТИЗЕ 1995 г.

Картографические координаты согласно карте 1:100	На магистрали «EW», сектор «А», от колышков 10-метровой разметки:			
	А. от колышка	8 – 39,00 м 9 – 38,30	С. от колышка	8 – 35,85 м 9 – 35,50
	В.	8 – 32,00 9 – 32,30	Д.	8 – 35,60 9 – 37,25

РАСПОЛОЖЕНИЕ В ПРЕДЕЛАХ ЯЧЕЕК 10-МЕТРОВОЙ РАЗМЕТКИ



Размеры	Средняя глубина залегания слоя трупов	[Зондировочные] скважины в пределах могильной ямы	Примечания
710 x 620 см	свод: 250 – 300 см	91, 93, 94, 95, 88, раскоп XVI – 1994 г.	
Наиболее характерные элементы служебного снаряжения и предметы личного пользования			

- несколько десятков темно-синих полицейских и зеленых армейских шинелей, наваленных на трупы
- кокарды в форме орлов, для фуражек Полиции Силезского воеводства

- kilkanaście złożonych banknotów polskich
- miniaturowa lupa składana
- pudełko drewniane na tytoń
- 3 drewniane cygarnice
- medalik z łańcuszkiem z białego metalu
- ozdobny fragment laski drewnianej
- liczne oprotezowanie stomatologiczne

продолжение [учетного листа] 5

- более десятка [но меньше 20] сложенных польских банкнот
- миниатюрная складная лупа
- деревянные коробки для табака
- 3 деревянных портсигара
- медальон с цепочкой из белого металла
- украшенный узором фрагмент деревянной трости
- многочисленные стоматологические протезы

547

KARTA EWIDENCYJNA DOŁU ŚMIERCI NR 6...

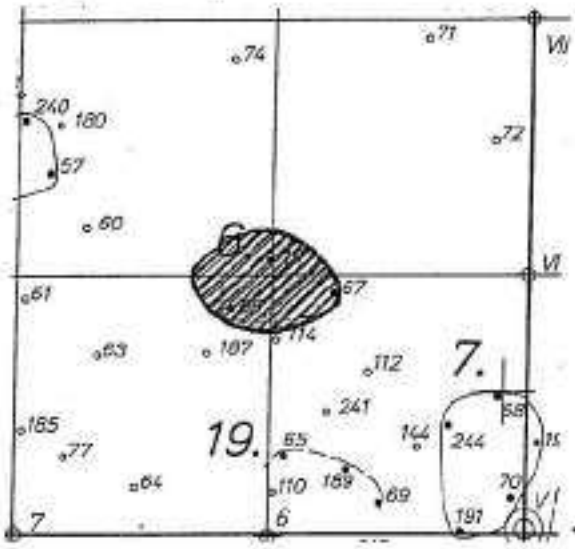
<p><i>Współrzędne kartograficzne wg mapy 1:100</i></p>	<p><i>Na magistrali „EW” i „NS”, sektor „A” od stropu w poziomie:</i></p> <table style="width: 100%; border-collapse: collapse;"> <tr> <td style="width: 33%; border-right: 1px solid black; padding: 5px;"> <p><i>A. od stropu</i> $\frac{6}{\sqrt{1}} - 12,00$ $\frac{\sqrt{1}}{1} - 10,40$</p> </td> <td style="width: 33%; border-right: 1px solid black; padding: 5px;"> <p><i>C. od stropu</i> $\frac{6}{\sqrt{1}} - 10,10$ $\frac{\sqrt{1}}{1} - 13,30$</p> </td> <td style="width: 33%; padding: 5px;"></td> </tr> <tr> <td style="border-right: 1px solid black; padding: 5px;"> <p><i>B.</i> $\frac{6}{\sqrt{1}} - 7,80$ $\frac{\sqrt{1}}{1} - 10,80$</p> </td> <td style="border-right: 1px solid black; padding: 5px;"> <p><i>D.</i> $\frac{6}{\sqrt{1}} - 9,85$ $\frac{\sqrt{1}}{1} - 7,40$</p> </td> <td style="padding: 5px;"></td> </tr> </table>			<p><i>A. od stropu</i> $\frac{6}{\sqrt{1}} - 12,00$ $\frac{\sqrt{1}}{1} - 10,40$</p>	<p><i>C. od stropu</i> $\frac{6}{\sqrt{1}} - 10,10$ $\frac{\sqrt{1}}{1} - 13,30$</p>		<p><i>B.</i> $\frac{6}{\sqrt{1}} - 7,80$ $\frac{\sqrt{1}}{1} - 10,80$</p>	<p><i>D.</i> $\frac{6}{\sqrt{1}} - 9,85$ $\frac{\sqrt{1}}{1} - 7,40$</p>	
<p><i>A. od stropu</i> $\frac{6}{\sqrt{1}} - 12,00$ $\frac{\sqrt{1}}{1} - 10,40$</p>	<p><i>C. od stropu</i> $\frac{6}{\sqrt{1}} - 10,10$ $\frac{\sqrt{1}}{1} - 13,30$</p>								
<p><i>B.</i> $\frac{6}{\sqrt{1}} - 7,80$ $\frac{\sqrt{1}}{1} - 10,80$</p>	<p><i>D.</i> $\frac{6}{\sqrt{1}} - 9,85$ $\frac{\sqrt{1}}{1} - 7,40$</p>								
<p>LOKALIZACJA W OBRĘBIE ARÓW</p>									
<div style="display: flex; justify-content: space-between; align-items: center;">  <div style="text-align: right;"> <p><i>Wycinek mapy 1:250</i></p> </div> </div>									
<p>Wymiary</p>	<p><i>Średnia głębokość zalegania warstwy zwłok</i></p>	<p><i>Odwierty w obręb „dołu śmierci”</i></p>	<p><i>Uwagi</i></p>						
<p>430 x 600 cm</p>	<p>strop: 250 cm</p>	<p>66, 67, 197 - 1994 r</p>							
<p><i>Najbardziej reprezentatywne elementy wyposażenia służbowego i osobistego</i></p>									

- liczne oprotezowanie stomatologiczne wykonane z metalu koloru złotego i białego
- obrączka z metalu koloru złotego
- fragment gazety w j. rosyjskim z datą 6.05.1940 r

УЧЕТНЫЙ ЛИСТ МОГИЛЬНОЙ ЯМЫ № 6

549

ОТЧЕТ ОБ ЭКСПЕРТИЗЕ 1995 г.

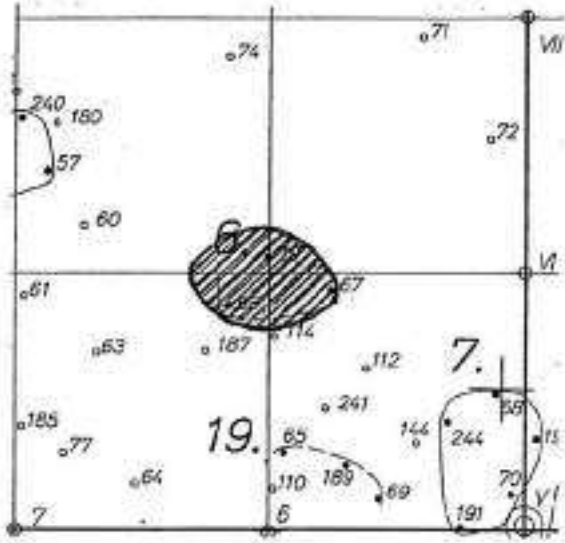
Картографические координаты согласно карте 1:100	На магистрали «EW» и «NS», сектор «А», от кольшков 10-метровой разметки:			
	А. от кольшка	6 – 12,00 VI – 10,60	С. от кольшка	6 – 10,00 VI – 13,30
	В.	6 – 7,90 VI – 10,80	Д.	6 – 9,85 VI – 7,40
РАСПОЛОЖЕНИЕ В ПРЕДЕЛАХ ЯЧЕЕК 10-МЕТРОВОЙ РАЗМЕТКИ				
				
Размеры	Средняя глубина залегания слоя трупов	[Зондировочные] скважины в пределах могильной ямы	Примечания	
430 x 600 см	свод: 250 см	66, 67, 197 – 1994 г.		
Наиболее характерные элементы служебного снаряжения и предметы личного пользования				

- многочисленные стоматологические протезы, изготовленные из металла желтого и белого цвета
- обручальное кольцо из металла желтого цвета
- фрагмент газеты на русском языке с датой 6.05.1940 г.

- tabliczka znamionowa najprawdopodobniej z jakiegoś mebla z napisem: "CK UNKWD Ostaszów 2018"
- pocisk wyjęty z klatki piersiowej
- pudełko drewniane na tytoń
- uchwyt do binokli wykonany z metalu koloru złotego
- czek nr 4063 z nieczytelnymi napisami
- orzechy z czapek policyjnych
- drewniane cygarnice
- ręcznik z wyszytymi inicjałami "H R"

продолжение [учетного листа] 6

- инвентарная табличка, вероятнее всего, с какого-нибудь предмета мебели, с надписью «ТК УНКВД Осташков 2018»⁷
- пуля, извлеченная из грудной клетки
- деревянные коробки для табака
- ручка для лорнета, изготовленная из металла желтого цвета
- чек № 4063 с неразборчивыми надписями
- кокарды в форме орлов, с полицейских фуражек
- деревянные портсигары
- полотенце с вышитыми инициалами «HR»

551

ОТЧЕТ ОБ ЭКСПЕРТИЗЕ 1995 Г.



⁷ Из хронологического описания работ (см. выше с. 270) следует, что эта инвентарная табличка была найдена 01.08.1995 в могильной яме № 21, но в этот день параллельно велись работы и в яме № 6. В оригинале перечня наиболее характерных элементов служебного снаряжения и предметов личного пользования, найденных в могильной яме № 6, надпись на инвентарной табличке воспроизведена в переводе на польский язык с ошибкой – как «SK UNKWD Ostaszko 2018», однако на подлиннике, хранящемся в Катинском музее в Варшаве (МК-778-М, см. скан), отчетливо видна надпись «Т.К. УНКВД К.О. 2018 Осташков» (где Т.К. – трудовая колония, К.О. – Калининской области).

KARTA EWIDENCYJNA DOŁU ŚMIERCI NR 7...

<p><i>Współrzędne kartograficzne wg mapy 1:100</i></p>	<p>Na magistrali NS/NE, sektor „ABCD”, od stropów awanżacji</p> <table style="width: 100%; border-collapse: collapse;"> <tr> <td style="width: 50%; border-right: 1px solid black; padding: 2px;"> A. od skłupa $\left. \begin{array}{l} VI - 6,30 \\ 6 - 8,50 \end{array} \right\} A'$ </td> <td style="width: 50%; padding: 2px;"> C. od skłupa $\left. \begin{array}{l} 6 - 7,80 \\ IV - 10,30 \end{array} \right\}$ </td> </tr> <tr> <td style="border-right: 1px solid black; padding: 2px;"> B. $\left. \begin{array}{l} 4 - 7,50 \\ IV - 9,30 \end{array} \right\} B'$ </td> <td style="padding: 2px;"> D. $\left. \begin{array}{l} 4 - 9,55 \\ VI - 6,50 \end{array} \right\}$ </td> </tr> </table>	A. od skłupa $\left. \begin{array}{l} VI - 6,30 \\ 6 - 8,50 \end{array} \right\} A'$	C. od skłupa $\left. \begin{array}{l} 6 - 7,80 \\ IV - 10,30 \end{array} \right\}$	B. $\left. \begin{array}{l} 4 - 7,50 \\ IV - 9,30 \end{array} \right\} B'$	D. $\left. \begin{array}{l} 4 - 9,55 \\ VI - 6,50 \end{array} \right\}$
A. od skłupa $\left. \begin{array}{l} VI - 6,30 \\ 6 - 8,50 \end{array} \right\} A'$	C. od skłupa $\left. \begin{array}{l} 6 - 7,80 \\ IV - 10,30 \end{array} \right\}$				
B. $\left. \begin{array}{l} 4 - 7,50 \\ IV - 9,30 \end{array} \right\} B'$	D. $\left. \begin{array}{l} 4 - 9,55 \\ VI - 6,50 \end{array} \right\}$				

LOKALIZACJA W OBRĘBIE ARÓW

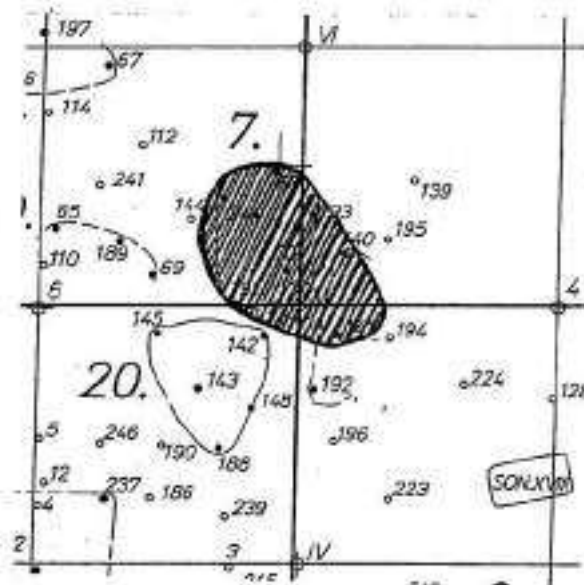

Wzrostek mapy
1:250

Wymiary	Średnia głębokość zalegania warstwy zwłok	Odmierny w obręb „dołku śmierci”	Uwagi
820 x 550 cm	strop: 200 - 300 cm	70, 68, 140, 141, 191, 193, 244 - - 1984 r	

Najbardziej reprezentatywne elementy wyposażenia służbowego i osobistego

- obrączka złota z inicjałami i datą: "HK 30.X.24"
- owalny medalik z białego metalu z wizerunkiem św. Ignacego Loyola

УЧЕТНЫЙ ЛИСТ МОГИЛЬНОЙ ЯМЫ № 7

553

ОТЧЕТ ОБ ЭКСГУМАЦИИ 1995 г.

Картографические координаты согласно карте 1:100	На магистрали NS/WE, сектор «ABCD», от колышков 10-метровой разметки:	
	A. от колышка VI – 6,30 6 – 8,50	C. от колышка 6 – 7,60 IV – 10,30
	B. 4 – 7,50 IV – 9,30	D. 4 – 9,55 VI – 6,50

РАСПОЛОЖЕНИЕ В ПРЕДЕЛАХ ЯЧЕЕК 10-МЕТРОВОЙ РАЗМЕТКИ

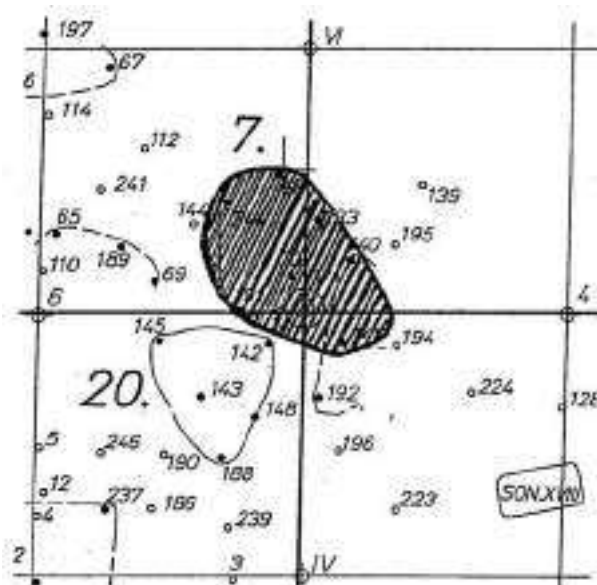

Участок карты
1:250

Зондировочный
раскоп XVIII

Размеры	Средняя глубина залегания слоя трупов	[Зондировочные] скважины в пределах могильной ямы	Примечания
820 x 550 см	свод: 200 – 300 см	70, 68, 140, 141, 191, 193, 244 – 1994 г.	

Наиболее характерные элементы служебного снаряжения и предметы личного пользования

- золотое обручальное кольцо с инициалами и датой: «НК 30.X.24»
- овалный медальон из белого металла с изображением святого Игнатия де Лойола

- sygnet z białego metalu z wizerunkiem orła w koronie
- sygnet z białego metalu
- prostokątny medalik z białego metalu z napisem:
"Szkaplerz Św.Szymonie uproś nam miłosierdzia Bożego"
- medalik z białego metalu z napisem: "O mój Jezu Miłosierdzia"
- 5 łyżek z białego metalu
- łuska kaliber 7,65 mm

продолжение [учетного листа] 7

- перстень с печаткой из белого металла, с изображением орла в короне
- перстень с печаткой из белого металла
- прямоугольный медальон из белого металла, с надписью: «Szkaplerz Św. Szymonie uproś nam miłosierdzia Bożego» [«Скапулярий⁸ Святой Симон, испроси нам Божие милосердие»]
- 5 ложек из белого металла
- гильза калибра 7,65 мм

555

ОТЧЕТ ОБ ЭКСПЕРТИЗЕ 1995 Г.

⁸ См. выше сноску 110 на с. 373.

KARTA EWIDENCYJNA DOŁU ŚMIERCI NR 9...

<p><i>Współrzędne kartograficzne wg mapy 1:100</i></p>	<p><i>Na trasach 1, NS^a Selder "D", od punktu startowego:</i></p> <table style="width: 100%; border-collapse: collapse;"> <tr> <td style="width: 50%; border-right: 1px solid black; padding: 2px;"> <p><i>A. od punkta $\frac{III}{IV}$ - 11,00</i></p> <p><i>$\frac{IV}{IV}$ - 6,15</i></p> </td> <td style="width: 50%; padding: 2px;"> <p><i>C. od punkta $\frac{III}{IV}$ - 7,70</i></p> <p><i>$\frac{IV}{IV}$ - 5,00</i></p> </td> </tr> <tr> <td style="border-right: 1px solid black; padding: 2px;"> <p><i>B. $\frac{III}{IV}$ - 7,45</i></p> <p><i>$\frac{IV}{IV}$ - 8,50</i></p> </td> <td style="padding: 2px;"> <p><i>D. $\frac{III}{IV}$ - 11,30</i></p> <p><i>$\frac{IV}{IV}$ - 9,90</i></p> </td> </tr> </table>	<p><i>A. od punkta $\frac{III}{IV}$ - 11,00</i></p> <p><i>$\frac{IV}{IV}$ - 6,15</i></p>	<p><i>C. od punkta $\frac{III}{IV}$ - 7,70</i></p> <p><i>$\frac{IV}{IV}$ - 5,00</i></p>	<p><i>B. $\frac{III}{IV}$ - 7,45</i></p> <p><i>$\frac{IV}{IV}$ - 8,50</i></p>	<p><i>D. $\frac{III}{IV}$ - 11,30</i></p> <p><i>$\frac{IV}{IV}$ - 9,90</i></p>
<p><i>A. od punkta $\frac{III}{IV}$ - 11,00</i></p> <p><i>$\frac{IV}{IV}$ - 6,15</i></p>	<p><i>C. od punkta $\frac{III}{IV}$ - 7,70</i></p> <p><i>$\frac{IV}{IV}$ - 5,00</i></p>				
<p><i>B. $\frac{III}{IV}$ - 7,45</i></p> <p><i>$\frac{IV}{IV}$ - 8,50</i></p>	<p><i>D. $\frac{III}{IV}$ - 11,30</i></p> <p><i>$\frac{IV}{IV}$ - 9,90</i></p>				
<p>LOKALIZACJA W OBRĘBIE ARÓW</p>					
<div style="display: flex; justify-content: space-between; align-items: flex-start;"> <div style="flex: 1;"> </div> <div style="flex: 0.5;"> <p><i>Nyctwka mapy 1 = 250</i></p> </div> </div>					
<p><i>Wymiary</i></p>	<p><i>Średnia głębokość zalegania warstwy zwłok</i></p>	<p><i>Odwierty w obręb „dołu śmierci”</i></p>	<p><i>Uwagi</i></p>		
<p>550 x 500 cm</p>	<p>śred: 200 - 250 cm</p>	<p>2.15, 2.16, 2.17, 2.18 - 1994</p>			
<p><i>Najbardziej reprezentatywne elementy wyposażenia służbowego i osobistego</i></p>					

- okulary w oprawce z metalu koloru złotego
- pudełko z białego metalu wraz z binoklami
- pudełko drewniane na tytoń

УЧЕТНЫЙ ЛИСТ МОГИЛЬНОЙ ЯМЫ № 9⁹

557

ОТЧЕТ ОБ ЭКСГУМАЦИИ 1995 г.

Картографические координаты согласно карте 1:100	На магистрали NS сектор «D», от колышков 10-метровой разметки:		
	A. от колышка	III – 11,00 IV – 6,15	C. от колышка III – 7,70 IV – 5,00
	B.	III – 7,45 IV – 8,50	D. III – 11,30 IV – 9,90

РАСПОЛОЖЕНИЕ В ПРЕДЕЛАХ ЯЧЕЕК 10-МЕТРОВОЙ РАЗМЕТКИ



Участок карты
1:250

Размеры	Средняя глубина залегания слоя трупов	[Зондировочные] скважины в пределах могильной ямы	Примечания
550 x 500 см	свод: 200 – 250 см	215, 216, 217, 218 – 1994	

Наиболее характерные элементы служебного снаряжения и предметы личного пользования

- очки в оправе из металла желтого цвета
- коробка из белого металла, вместе с пенсне
- деревянные коробки для табака

⁹ После учетного листа могильной ямы № 7 следует сразу учетный лист могильной ямы № 9, так как в результате работ 1995 г. было установлено, что зондировочные скважины 1994 г., предварительно обведенные контуром предполагаемой ямы № 8, на самом деле попали в пределы двух других могильных ям – № 7 и № 20, а могильной ямы № 8 в действительности не существует (см. выше с. 276).

¹⁰ Mobilia – предметы личного пользования и снаряжения. В настоящем отчете этим термином обозначено содержимое ям, в которых были найдены различные предметы и аксессуары, принадлежавшие польскому военнопленному, но не оказалось человеческих останков.

- połówka nieśmiertelnika żołnierza zawodowego
- drewniane cygarniczki
- fragmenty kalendarzyka kieszonkowego
- orzełki z czapek policyjnych
- liczne fragmenty listów pisanych od rodzin
- miniaturowe szachy wykonane z drewna w obozie /32 szt/
- liczne medaliki z metalu koloru białego
- zapalniczka z metalu
- kompletna gazeta polska z 7.sierpnia 1939 roku "Ilustrowany Kurier Polski" wydanie okolicznościowe upamiętniające poległych polskich żołnierzy, z dwuwierszem: "Śpij kolego w ciemnym grobie niech się Polska przyśni Tobie".
- liczne łyżki metalowe i drewniane z inicjałami

продолжение [учетного листа] 9

- половинка «бессмертника» [воинского личного жетона] кадрового военнослужащего
- деревянные мундштуки [курительные]
- фрагменты карманного календарика [еженедельника?]
- кокарды в виде орла, с полицейских фуражек
- многочисленные фрагменты писем от семей
- миниатюрные шахматы, изготовленные из дерева в лагере /32 штуки/ [фигуры]
- многочисленные медальоны из металла белого цвета
- зажигалка из металла
- полностью сохранившаяся польская газета от 7 августа 1939 г. «Ilustrowany Kurier Polski» [«Иллюстрированный польский курьер»]¹¹, специальный выпуск, посвященный памяти павших польских солдат, с двустишием «Śpij kolego w ciemnym grobie niech się Polska przyśni Tobie» [«Спи, товарищ, в темной могиле, пусть Тебе приснится Польша»]
- многочисленные металлические и деревянные ложки с инициалами

559

ОТЧЕТ ОБ ЭКСПЕРТИЗЕ 1995 Г.

¹¹ Приведенное здесь название газеты несколько отличается от правильного названия «Ilustrowany Kurier Codzienny» [«Иллюстрированный ежедневный курьер»], указанного в хронологическом описании работ и в «Перечне предметов, извлеченных из могильных ям» (см. выше с. 254, 374).

KARTA EWIDENCYJNA DOŁU ŚMIERCI NR 10...

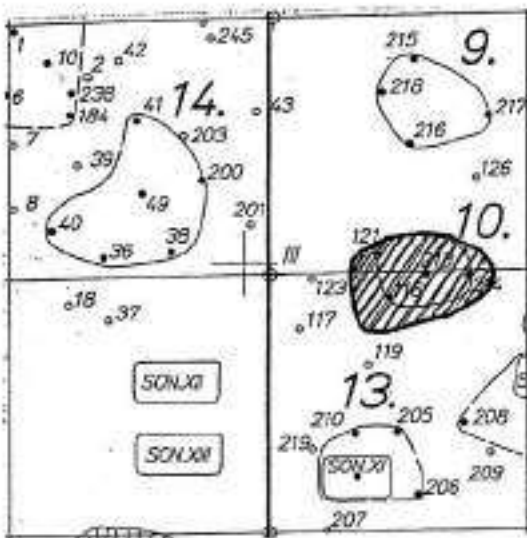
<p><i>Współrzędne kartograficzne wg mapy 1:100</i></p>	<p>Na autostradzie „NS”, sektor „D”, od słupków czołowych</p> <table style="width: 100%; border-collapse: collapse;"> <tr> <td style="width: 50%; border-right: 1px solid black; padding: 2px;"> <p>A. od słupka $\frac{III}{IV} - 5,70$ $\frac{IV}{II} - 10,15$</p> </td> <td style="width: 50%; padding: 2px;"> <p>C. od słupka $\frac{III}{II} - 3,30$ $\frac{II}{II} - 9,90$</p> </td> </tr> <tr> <td style="border-right: 1px solid black; padding: 2px;"> <p>B. $\frac{III}{II} - 6,30$ $\frac{II}{II} - 9,50$</p> </td> <td style="padding: 2px;"> <p>D. $\frac{III}{II} - 9,00$ $\frac{II}{II} - 13,15$</p> </td> </tr> </table>	<p>A. od słupka $\frac{III}{IV} - 5,70$ $\frac{IV}{II} - 10,15$</p>	<p>C. od słupka $\frac{III}{II} - 3,30$ $\frac{II}{II} - 9,90$</p>	<p>B. $\frac{III}{II} - 6,30$ $\frac{II}{II} - 9,50$</p>	<p>D. $\frac{III}{II} - 9,00$ $\frac{II}{II} - 13,15$</p>
<p>A. od słupka $\frac{III}{IV} - 5,70$ $\frac{IV}{II} - 10,15$</p>	<p>C. od słupka $\frac{III}{II} - 3,30$ $\frac{II}{II} - 9,90$</p>				
<p>B. $\frac{III}{II} - 6,30$ $\frac{II}{II} - 9,50$</p>	<p>D. $\frac{III}{II} - 9,00$ $\frac{II}{II} - 13,15$</p>				
<p>LOKALIZACJA W OBREBIE ARÓW</p>					
					
<p>Wymiary</p>	<p><i>Srednia głębokość zalegania warstwy żwiru</i></p>	<p><i>Odwierty w obręb dołu śmierci</i></p>	<p>Uwagi</p>		
<p>420 x 570 cm</p>	<p>śred: 200-250 cm</p>	<p>116, 121, 123, 124 - 1994 r.</p>			
<p><i>Najbardziej reprezentatywne elementy wyposażenia służbowego i osobistego</i></p>					

- książeczka wojskowa na nazwisko Leszczyński
- kartka pocztowa do Zajdlera Szczepana
- karty do gry wykonane z wizytówek Adamczyka Michała

УЧЕТНЫЙ ЛИСТ МОГИЛЬНОЙ ЯМЫ № 10

561

ОТЧЕТ ОБ ЭКСПЕРТИЗЕ 1995 г.

Картографические координаты согласно карте 1:100	На магистрали «NS», сектор «D», от колышков 10-метровой разметки:	
	A. от колышка III – 5,70 IV – 10,15	C. от колышка III – 3,30 II – 9,90
	B. III – 6,30 II – 9,50	D. III – 9,00 II – 13,15

РАСПОЛОЖЕНИЕ В ПРЕДЕЛАХ ЯЧЕЕК 10-МЕТРОВОЙ РАЗМЕТКИ

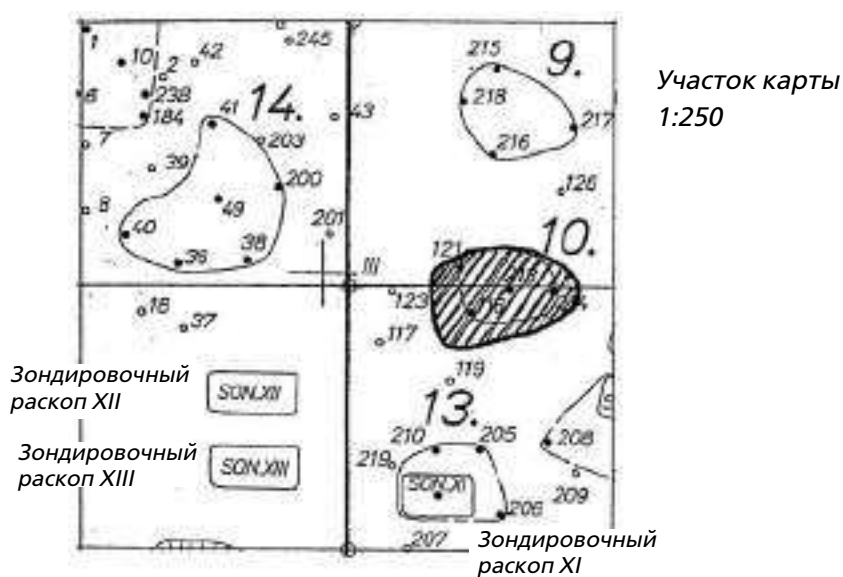

Размеры	Средняя глубина залегания слоя трупов	[Зондировочные] скважины в пределах могильной ямы	Примечания
420 x 570 см	свод: 200 – 250 см	116, 121, 213, 214 – 1994 г.	

Наиболее характерные элементы служебного снаряжения и предметы личного пользования

- военный билет на фамилию Лешчиньски
- почтовая открытка Зайдлеру Щепану
- игральные карты, изготовленные из визиток Адамчика Михала

- list skierowany do Sowy Jana
- kwity i pokwitowania w tym jeden z Cieszyna od Zygmunta Wieczorka
- fragmenty gazety rosyjskiej z 16/17.kwietnia 1940 roku
- cztery nakrętki od znaków ewidencyjnych PP
- liczne pudełka drewniane na tytoń
- liczne drewniane cygarnice
- medaliki wykonane z białego metalu
- łyżki metalowe z inicjałami
- trzy pagony w tym dwa z orłami śląskimi, a jeden z nich z cyfrą "9"
- kwity dotyczące Maksa Dudzińskiego
- pagon plutonowego policji kolejowej z cyfrą "13"
- tekst pisany wierszem częściowo tylko czytelny
- bardzo liczne oprotezowanie stomatologiczne

- письмо, направленное Сове Яну
- квитанции и подтверждения отправки, в том числе одно из Цешина от Зыгмунта Вечорка
- фрагменты русской газеты от 16/17 апреля 1940 года
- четыре гайки от учетных знаков Государственной полиции
- многочисленные деревянные коробки для табака
- многочисленные деревянные портсигары
- медальоны, изготовленные из белого металла
- металлические ложки с инициалами
- три погона, в том числе два с силезскими орлами, а один из них с цифрой «9»
- квитанции, имеющие отношение к Максудудзиньскому
- погон плютонового¹² железнодорожной полиции с цифрой «13»
- рукописный текст в стихотворной форме, частично неразборчивый
- весьма многочисленные стоматологические протезы

¹² Плютоновы – польское воинское звание младшего унтер-офицера в армии (младшего сержанта), в полиции ему соответствовало звание «старший постерунковый».

KARTA EWIDENCYJNA DOŁU ŚMIERCI NR 11...

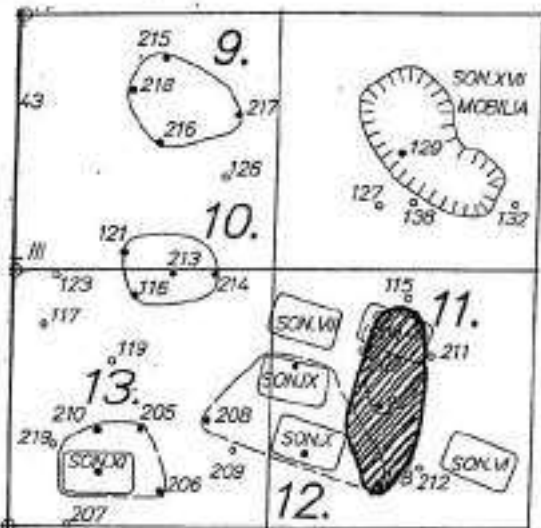
<p><i>Współrzędne kartograficzne wg mapy 1:100</i></p>	<p>Na mapach „NS”, sektor „D” od punktów avaryjnych:</p> <table style="width: 100%; border-collapse: collapse;"> <tr> <td style="width: 50%; border-right: 1px solid black; padding: 2px;"> <p>A. od punktu $\frac{III}{II} - 15,05$ $\frac{II}{II} - 17,40$</p> </td> <td style="width: 50%; padding: 2px;"> <p>C. od punktu $\frac{III}{II} - 14,30$ $\frac{II}{II} - 13,80$</p> </td> </tr> <tr> <td style="border-right: 1px solid black; padding: 2px;"> <p>B. $\frac{III}{II} - 17,00$ $\frac{II}{II} - 14,70$</p> </td> <td style="padding: 2px;"> <p>D. $\frac{III}{II} - 17,00$ $\frac{II}{II} - 16,70$</p> </td> </tr> </table>	<p>A. od punktu $\frac{III}{II} - 15,05$ $\frac{II}{II} - 17,40$</p>	<p>C. od punktu $\frac{III}{II} - 14,30$ $\frac{II}{II} - 13,80$</p>	<p>B. $\frac{III}{II} - 17,00$ $\frac{II}{II} - 14,70$</p>	<p>D. $\frac{III}{II} - 17,00$ $\frac{II}{II} - 16,70$</p>
<p>A. od punktu $\frac{III}{II} - 15,05$ $\frac{II}{II} - 17,40$</p>	<p>C. od punktu $\frac{III}{II} - 14,30$ $\frac{II}{II} - 13,80$</p>				
<p>B. $\frac{III}{II} - 17,00$ $\frac{II}{II} - 14,70$</p>	<p>D. $\frac{III}{II} - 17,00$ $\frac{II}{II} - 16,70$</p>				
<p>LOKALIZACJA W OBRĘBIE ARÓW</p>					
 <p style="text-align: right; margin-right: 50px;"><i>Nyciele mapy 1:250</i></p>					
<p>Wymiary</p>	<p><i>Średnia głębokość zalegania warstwy zwłok</i></p>	<p><i>Odwierty w obrę- b. dołu śmierci</i></p>	<p><i>Uwagi</i></p>		
<p>720 x 300 cm</p>	<p>śred: 200 cm</p>	<p>Ø, 118, sondaż VII - 1994 r.</p>			
<p><i>Najbardziej reprezentatywne elementy wyposażenia służbowego i osobistego</i></p>					

- fragment gazety rosyjskiej "Izwestja Sowiet...." z 11. kwietnia 1940 roku /czwartek/ Nr 84 /7156/
- portfel skórzany z zawartością: list adresowany "Rudnik k/Niska państwo Górscy, ul. Kilińskiego 36"

УЧЕТНЫЙ ЛИСТ МОГИЛЬНОЙ ЯМЫ № 11

565

ОТЧЕТ ОБ ЭКСГУМАЦИИ 1995 г.

Картографические координаты согласно карте 1:100	На магистрали «NS», сектор «D», от колышков 10-метровой разметки:		
	А. от колышка	III – 15,05 II – 17,40	С. от колышка III – 14,30 II – 13,80
	В.	III – 17,00 II – 14,70	D. III – 17,00 II – 16,70
РАСПОЛОЖЕНИЕ В ПРЕДЕЛАХ ЯЧЕЕК 10-МЕТРОВОЙ РАЗМЕТКИ			
Размеры	Средняя глубина залегания слоя трупов	[Зондировочные] скважины в пределах могильной ямы	Примечания
720 x 300 см	свод: 200 см	9, 118, зондировочный раскоп VII – 1994 г.	
Наиболее характерные элементы служебного снаряжения и предметы личного пользования			

- фрагмент русской газеты «Известия Совет...» от 11 апреля 1940 года /четверг/ № 84 /7156/
- кожаный бумажник с содержимым: письмо, адресованное «Rudnik k/Niska, państwo Górcy, ul. Kilińskiego 36» [« Рудник близ [г.] Ниско, семья Гурских, ул. Килиньского 36»]

¹³ Mobilia – предметы личного пользования и снаряжения польских военнопленных (см. выше сноску 10 на с. 557).

- odznaka harcerska z nakrętką
- znak ewidencyjny PP Nr 500
- dwie nakrętki od znaków ewidencyjnych PP
- książeczka wojskowa - odczytano: "odbywał służbę wojskową od 14.III.1939 do 18.IX.1939 r. Kołomyja ul.Ogrodowa Kobus ul.Podchorążych 38"
- cygarnica drewniana z inicjałami "MM" a na drugiej stronie "Szepietówka-Ostaszków"
- dwa pagony z zielonej tkaniny st.kaprala i cyfrą "11"
- znak ewidencyjny PP Nr 1779
- świadectwo urodzenia dot. Mikołaja Olchowskiego ur. 6.XII.1888 roku
- kartka pocztowa do Michała Gorczyńskiego
- odznaka sportowa POS
- odznaka strzelca wyborowego
- pudełko drewniane z wyciętą datą: 10.IV.1940 i inicjały "AF"
- liczne oprotezowanie stomatologiczne

- харцерская эмблема с гайкой
- учетный знак Государственной полиции № 500
- две гайки от учетных знаков Государственной полиции
- военный билет – прочитано: «odbywał służbę wojskową od 14.III.1939 do 18.IX.1939 r. Kołomyja ul. Ogrodowa Kobus ul. Podchorążych 38» [«проходил военную службу с 14.III.1939 по 18.IX.1939 г. Коломыя ул. Огородова Кобус ул. Подхорунжих 38»]
- деревянный портсигар с инициалами «ММ», а на другой стороне [надпись] «Szepietówka–Ostaszów» [«Шепетовка¹⁴–Осташков»]
- два погона из зеленой ткани, [со знаками различия] ст.[аршего] капрала¹⁵ и [с цифрой «11»]
- учетный знак Государственной полиции № 1779
- свидетельство о рождении Миколая Ольховского род. 6.XII.1888¹⁶
- почтовая открытка [адресованная] Михалу Горчиньскому¹⁷
- спортивный значок POS [Polska Odznaka Sportowa – Польский спортивный знак]
- значок снайпера
- деревянная коробка с вырезанной датой: 10.IV.1940 и инициалами «AF»
- многочисленные стоматологические протезы

¹⁴ В Шепетовке находился один из десяти приемных пунктов НКВД для военнопленных, образованных осенью 1939 г. у довоенной советско-польской границы (с советской стороны) для приема военнопленных от Красной армии. Фактически эти приемные пункты были лагерями-распределителями, из которых военнопленных отправляли эшелонами в стационарные лагеря НКВД для военнопленных в глубине СССР.

¹⁵ В современном Войске Польском звание страшего капрала есть, но до войны его не было, возможно, речь идет о довоенном звании плутонового (три поперечные полосы на погоне), следующем после звания капрала (две поперечные полосы).

¹⁶ В «Перечне предметов, извлеченных из смертных ям» приведено и другое прочтение фамилии – Oleliński (Олелиньски), а также указаны имена родителей – Александр и Анна (см. выше с. 338). При изучении одного из извлеченных документов в лабораторных условиях отчетливо видна фамилия Oleksin... [Олексин..., окончание утрачено]. В списке-предписании УПВ за № 037/4 от 20.04.1940 об отправке военнопленных из Осташковского лагеря в распоряжение начальника УНКВД по Калининской области значится Олексинский Николай Александрович 1888 г.р. (РГВА. Ф. 1/п. Оп. 3е. Д. 3. Л. 227. Порядковый номер 15).

¹⁷ В списке-предписании № 038/4 от 20.04.1940 Управления НКВД СССР по делам о военнопленных (об отправке военнопленных из Осташковского лагеря в распоряжение начальника УНКВД по Калининской области) значится Горчинский Михаил Андреевич 1894 г.р. (РГВА. Ф. 1/п. Оп. 3-е. Д. 3. Л. 248. Порядковый номер 58).

KARTA EWIDENCYJNA DOŁU ŚMIERCI NR 12.

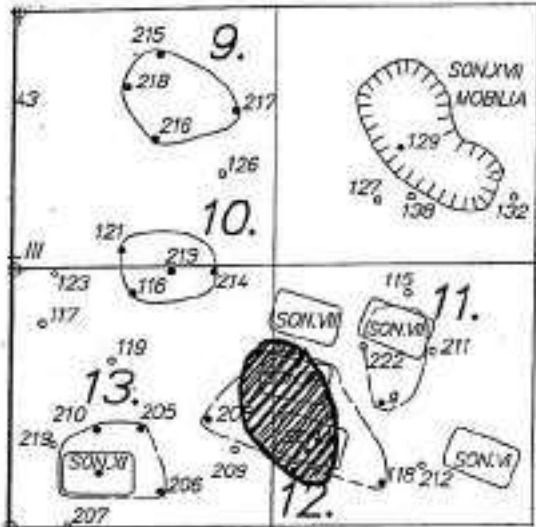
<p><i>Współrzędne kartograficzne wg mapy 1:100</i></p>	<p><i>na magistrali „NS”, sektor „D”, od ścieżki warownych:</i></p> <table style="width: 100%; border-collapse: collapse;"> <tr> <td style="width: 50%; padding: 2px;"> <p><i>A. od ścieżki</i></p> <table style="width: 100%; border-collapse: collapse;"> <tr> <td style="text-align: center;">\overline{II} - 10,05 m</td> <td style="width: 50%;"></td> </tr> <tr> <td style="text-align: center;">\overline{II} - 11,90</td> <td></td> </tr> </table> </td> <td style="width: 50%; padding: 2px;"> <p><i>C. od ścieżki</i></p> <table style="width: 100%; border-collapse: collapse;"> <tr> <td style="text-align: center;">\overline{II} - 10,80 m</td> </tr> <tr> <td style="text-align: center;">\overline{II} - 9,80</td> </tr> </table> </td> </tr> <tr> <td style="padding: 2px;"> <p><i>B.</i></p> <table style="width: 100%; border-collapse: collapse;"> <tr> <td style="text-align: center;">\overline{II} - 14,20</td> </tr> <tr> <td style="text-align: center;">\overline{II} - 12,00</td> </tr> </table> </td> <td style="padding: 2px;"> <p><i>D.</i></p> <table style="width: 100%; border-collapse: collapse;"> <tr> <td style="text-align: center;">\overline{II} - 13,10</td> </tr> <tr> <td style="text-align: center;">\overline{II} - 13,20</td> </tr> </table> </td> </tr> </table>	<p><i>A. od ścieżki</i></p> <table style="width: 100%; border-collapse: collapse;"> <tr> <td style="text-align: center;">\overline{II} - 10,05 m</td> <td style="width: 50%;"></td> </tr> <tr> <td style="text-align: center;">\overline{II} - 11,90</td> <td></td> </tr> </table>	\overline{II} - 10,05 m		\overline{II} - 11,90		<p><i>C. od ścieżki</i></p> <table style="width: 100%; border-collapse: collapse;"> <tr> <td style="text-align: center;">\overline{II} - 10,80 m</td> </tr> <tr> <td style="text-align: center;">\overline{II} - 9,80</td> </tr> </table>	\overline{II} - 10,80 m	\overline{II} - 9,80	<p><i>B.</i></p> <table style="width: 100%; border-collapse: collapse;"> <tr> <td style="text-align: center;">\overline{II} - 14,20</td> </tr> <tr> <td style="text-align: center;">\overline{II} - 12,00</td> </tr> </table>	\overline{II} - 14,20	\overline{II} - 12,00	<p><i>D.</i></p> <table style="width: 100%; border-collapse: collapse;"> <tr> <td style="text-align: center;">\overline{II} - 13,10</td> </tr> <tr> <td style="text-align: center;">\overline{II} - 13,20</td> </tr> </table>	\overline{II} - 13,10	\overline{II} - 13,20
<p><i>A. od ścieżki</i></p> <table style="width: 100%; border-collapse: collapse;"> <tr> <td style="text-align: center;">\overline{II} - 10,05 m</td> <td style="width: 50%;"></td> </tr> <tr> <td style="text-align: center;">\overline{II} - 11,90</td> <td></td> </tr> </table>	\overline{II} - 10,05 m		\overline{II} - 11,90		<p><i>C. od ścieżki</i></p> <table style="width: 100%; border-collapse: collapse;"> <tr> <td style="text-align: center;">\overline{II} - 10,80 m</td> </tr> <tr> <td style="text-align: center;">\overline{II} - 9,80</td> </tr> </table>	\overline{II} - 10,80 m	\overline{II} - 9,80								
\overline{II} - 10,05 m															
\overline{II} - 11,90															
\overline{II} - 10,80 m															
\overline{II} - 9,80															
<p><i>B.</i></p> <table style="width: 100%; border-collapse: collapse;"> <tr> <td style="text-align: center;">\overline{II} - 14,20</td> </tr> <tr> <td style="text-align: center;">\overline{II} - 12,00</td> </tr> </table>	\overline{II} - 14,20	\overline{II} - 12,00	<p><i>D.</i></p> <table style="width: 100%; border-collapse: collapse;"> <tr> <td style="text-align: center;">\overline{II} - 13,10</td> </tr> <tr> <td style="text-align: center;">\overline{II} - 13,20</td> </tr> </table>	\overline{II} - 13,10	\overline{II} - 13,20										
\overline{II} - 14,20															
\overline{II} - 12,00															
\overline{II} - 13,10															
\overline{II} - 13,20															
<p>LOKALIZACJA W OBRĘBIE ARÓW</p>															
<div style="display: flex; align-items: center;">  <div style="margin-left: 20px;"> <p><i>Nyaneł mapy 1=250</i></p> </div> </div>															
<p><i>Wymiary</i></p>	<p><i>Srednia głębokość zalegania warstwy zwłok</i></p>	<p><i>Odmierty w obręb „dołu śmierci”</i></p>	<p><i>Uwagi</i></p>												
<p>540 X 340 cm</p>	<p>śred: 200-250 cm</p>	<p>sondazje IX i X - 1994</p>													
<p><i>Najbardziej reprezentatywne elementy wyposażenia służbowego i osobistego</i></p>															

- pudełko drewniane na tytoń z inicjałami "KA"
- pudełko drewniane na tytoń z inicjałami "SG"
- portmonetka łącznie z portfelem a w niej przepustka z nieczytelnym tekstem

УЧЕТНЫЙ ЛИСТ МОГИЛЬНОЙ ЯМЫ № 12

569

ОТЧЕТ ОБ ЭКСПЕРТИЗЕ 1995 г.

Картографические координаты согласно карте 1:100	На магистрали «NS», сектор «D», от колышков 10-метровой разметки:			
	A. от колышка	III – 10,05 м II – 11,90	C. от колышка	III – 10,80 II – 9,80
	B.	III – 14,20 II – 12,00	D.	III – 13,10 II – 13,20

РАСПОЛОЖЕНИЕ В ПРЕДЕЛАХ ЯЧЕЕК 10-МЕТРОВОЙ РАЗМЕТКИ

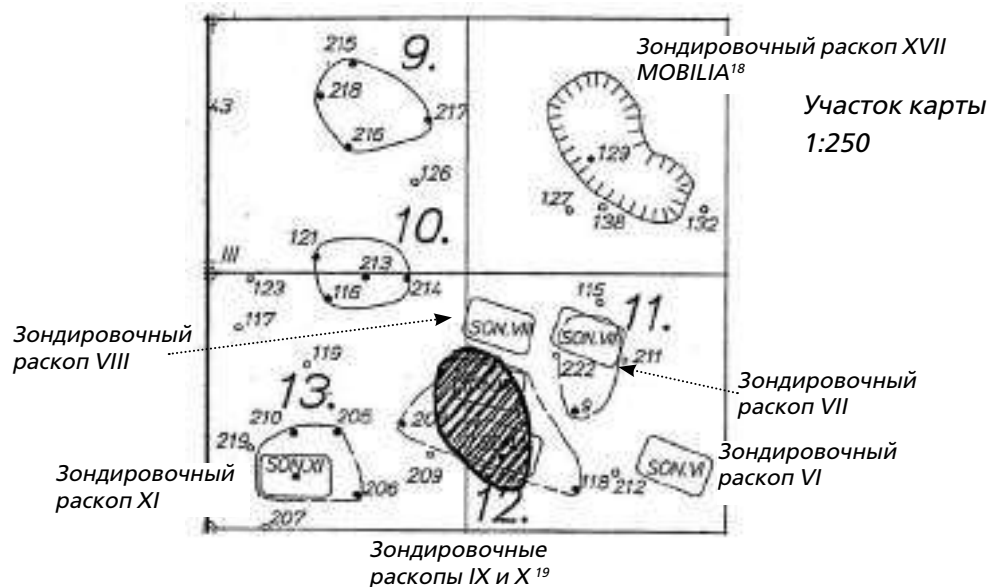

Размеры	Средняя глубина залегания слоя трупов	[Зондировочные] скважины в пределах могильной ямы	Примечания
540 x 340 см	свод: 200 – 250 см	зондировочные раскопы IX и X – 1994 г.	

Наиболее характерные элементы служебного снаряжения и предметы личного пользования

- деревянная коробка для табака с инициалами «КА»
- деревянная коробка для табака с инициалами «SG»
- кошелек, соединенный с бумажником, а в нем пропуск с неразборчивым текстом

¹⁸ Mobilia – предметы личного пользования и снаряжения польских военнопленных (см. выше сноску 10 на с. 557).

¹⁹ Зондировочные раскопы IX и X попали в пределы могильной ямы № 12 (на рисунке область заштрихована).

- legitymacja służbowa z nieczytelnym tekstem
- fragment gazety rosyjskiej z dnia 11.kwietnia 1940 r
- 3 listy do przebywającego w Ostaszkowie Józefa Orł'a
- pagony kaprala i st.kaprala
- orzełki z czapek policyjnych
- weksel na 100 zł

продолжение [учетного листа] 12

- служебное удостоверение с неразборчивым текстом
- фрагмент русской газеты от 11 апреля 1940 г.
- 3 письма пребывающему в Осташкове Юзефу Ожелу²⁰
- погоны капрала и ст.[аршего] капрала²¹
- кокарды в виде орла, с полицейских фуражек
- вексель на 100 злотых

571

ОТЧЕТ ОБ ЭКСПЕРТИЗЕ 1995 г.

²⁰ В списке-предписании № 038/3 от 20.04.1940 Управления НКВД СССР по делам о военнопленных (об отправке военнопленных из Осташковского лагеря в распоряжение начальника УНКВД по Калининской области) значится Ожел Юзеф Юзевич 1895 г.р. (РГВА. Ф. 1/п. Оп. 3-е. Д. 3. Л. 242. Порядковый номер 43).

²¹ В современном Войске Польском звание страшого капрала есть, но до войны его не было, возможно, речь идет о довоенном звании плутонового (три поперечные полоски на погоне), следующем после звания капрала (две поперечные полоски).

KARTA EWIDENCYJNA DOŁU ŚMIERCI NR 13.

<p><i>Współrzędne kartograficzne wg mapy 1:100</i></p>	<p>Na magistrali „NS”, w kierunku „D”, od stópkiw orzechach:</p> <table style="width: 100%; border-collapse: collapse;"> <tr> <td style="width: 50%; padding: 2px;"> <p>A. od stópki $\frac{N}{H} - 7,50$ $\frac{W}{H} - 7,50$</p> </td> <td style="width: 50%; padding: 2px;"> <p>C. od stópki $\frac{N}{H} - 7,80$ $\frac{W}{H} - 3,70$</p> </td> </tr> <tr> <td style="padding: 2px;"> <p>B. $\frac{N}{H} - 10,60$ $\frac{W}{H} - 5,40$</p> </td> <td style="padding: 2px;"> <p>D. $\frac{N}{H} - 10,60$ $\frac{W}{H} - 8,40$</p> </td> </tr> </table>	<p>A. od stópki $\frac{N}{H} - 7,50$ $\frac{W}{H} - 7,50$</p>	<p>C. od stópki $\frac{N}{H} - 7,80$ $\frac{W}{H} - 3,70$</p>	<p>B. $\frac{N}{H} - 10,60$ $\frac{W}{H} - 5,40$</p>	<p>D. $\frac{N}{H} - 10,60$ $\frac{W}{H} - 8,40$</p>
<p>A. od stópki $\frac{N}{H} - 7,50$ $\frac{W}{H} - 7,50$</p>	<p>C. od stópki $\frac{N}{H} - 7,80$ $\frac{W}{H} - 3,70$</p>				
<p>B. $\frac{N}{H} - 10,60$ $\frac{W}{H} - 5,40$</p>	<p>D. $\frac{N}{H} - 10,60$ $\frac{W}{H} - 8,40$</p>				

LOKALIZACJA W OBRĘBIE ARÓW

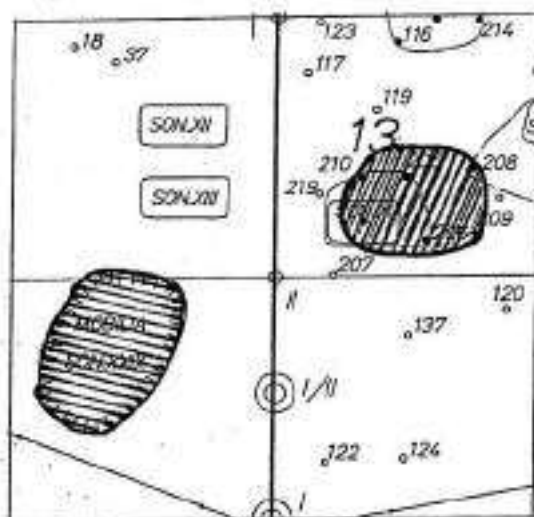

*Nyctel mapy
1:250*

Wymiary	Średnia głębokość zalegania warstwy zwłok	Odwierty w obręb „dołu śmierci”	Uwagi
400 x 530 cm	stop: 200 - 300 cm	205, 206, 208, 210, Scudziś XI - 1994	
<p><i>Najbardziej reprezentatywne elementy wyposażenia służbowego i osobistego</i></p>			

- 12 monet o nominałach 10 zł, 2 x 5 zł, 2 zł, 3 x 5gr,
2 x 2 gr, 1 gr i 2 x 3 kopiejki
- orzełki metalowe z czapek policyjnych

УЧЕТНЫЙ ЛИСТ МОГИЛЬНОЙ ЯМЫ № 13

573

ОТЧЕТ ОБ ЭКСПЕРТИЗЕ 1995 г.

Картографические координаты согласно карте 1:100	На магистрали «NS», сектор «D», от колышков 10-метровой разметки:	
	А. от колышка III – 7,50 II – 7,50	С. от колышка III – 7,80 II – 3,70
	В. III – 10,60 II – 5,40	Д. III – 10,60 II – 8,40

РАСПОЛОЖЕНИЕ В ПРЕДЕЛАХ ЯЧЕЕК 10-МЕТРОВОЙ РАЗМЕТКИ

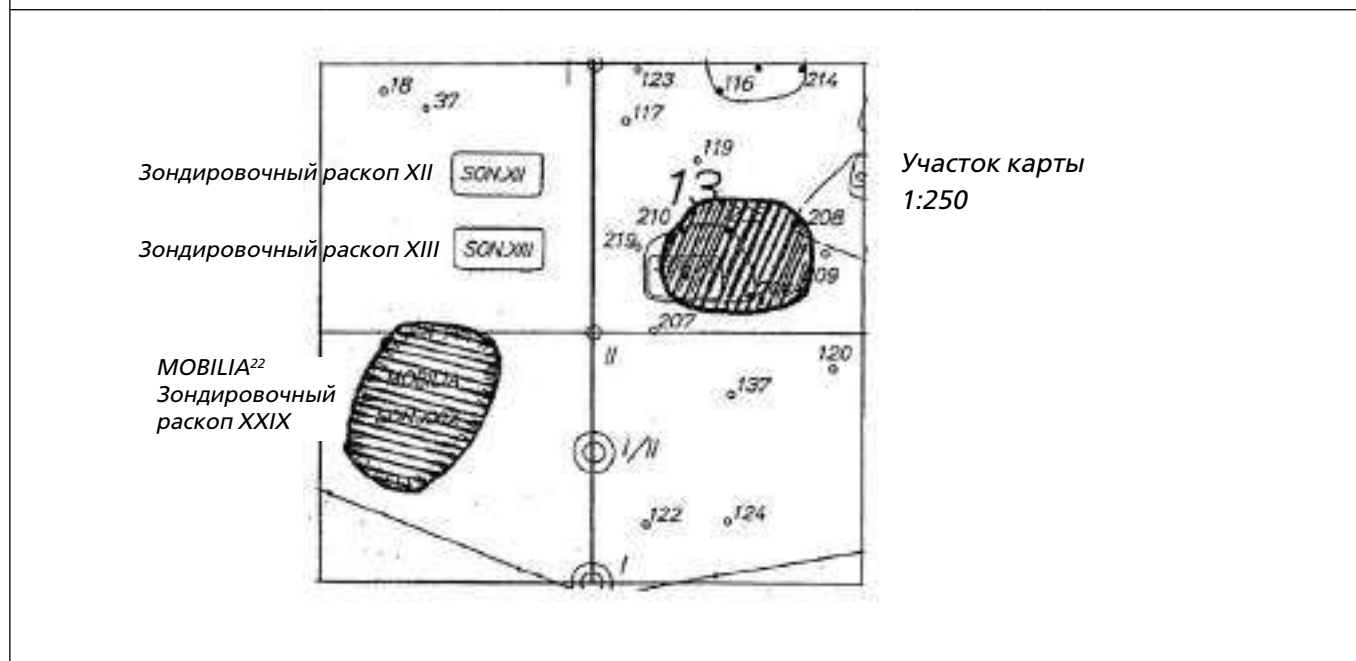

Размеры	Средняя глубина залегания слоя трупов	[Зондировочные] скважины в пределах могильной ямы	Примечания
400 x 530 см	свод: 200 – 300 см	205, 206, 208, 210, зондировочный раскоп XI – 1994 г.	

Наиболее характерные элементы служебного снаряжения и предметы личного пользования

- 12 монет, номиналом 10 злотых, 2 x 5 злотых, 2 злотых, 3 x 5 грошей, 2 x 2 гроша, 1 грош и 2 x 3 копейки
- металлические кокарды в виде орла, с полицейских фуражек

²² Mobilia – предметы личного пользования и снаряжения польских военнопленных (см. выше сноску 10 на с. 557).

- przekaz rosyjski pocztowy z datą "22.02.1940" o nieczytelnych napisach
- łyżki wykonane z białego metalu
- cygarnice drewniane
- pudełka drewniane na tytoń
- liczne oprotezowanie stomatologiczne

продолжение [учетного листа] 13

- русский почтовый перевод с датой «22.02.1940» с неразборчивыми надписями
- ложки, изготовленные из белого металла
- деревянные портсигары
- деревянные коробки для табака
- многочисленные стоматологические протезы

575

ОТЧЕТ ОБ ЭКСПЕРТИЗЕ 1995 Г.

KARTA EWIDENCYJNA DOŁU ŚMIERCI NR 14.

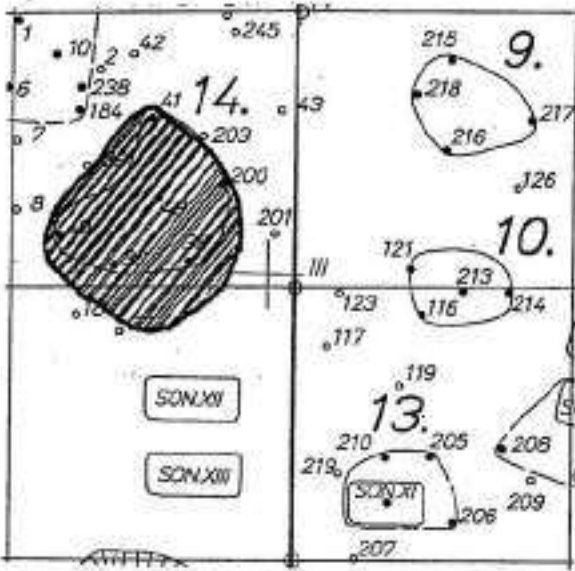
<p><i>Współrzędne kartograficzne wg mapy 1:100</i></p>	<p><i>Na magistrali „NS” sektor „C” od ścian wronki:</i></p> <table style="width: 100%; border-collapse: collapse;"> <tr> <td style="width: 50%; border-right: 1px solid black; padding: 2px;"> <p><i>A. od ścian \overline{IV} - 6,20 m \overline{III} - 8,10</i></p> </td> <td style="width: 50%; padding: 2px;"> <p><i>C. od ścian \overline{IV} - 12,20 \overline{III} - 8,80</i></p> </td> </tr> <tr> <td style="border-right: 1px solid black; padding: 2px;"> <p><i>B. \overline{III} - 4,90 \overline{II} - 9,70</i></p> </td> <td style="padding: 2px;"> <p><i>D. \overline{IV} - 8,85 \overline{III} - 2,30</i></p> </td> </tr> </table>	<p><i>A. od ścian \overline{IV} - 6,20 m \overline{III} - 8,10</i></p>	<p><i>C. od ścian \overline{IV} - 12,20 \overline{III} - 8,80</i></p>	<p><i>B. \overline{III} - 4,90 \overline{II} - 9,70</i></p>	<p><i>D. \overline{IV} - 8,85 \overline{III} - 2,30</i></p>
<p><i>A. od ścian \overline{IV} - 6,20 m \overline{III} - 8,10</i></p>	<p><i>C. od ścian \overline{IV} - 12,20 \overline{III} - 8,80</i></p>				
<p><i>B. \overline{III} - 4,90 \overline{II} - 9,70</i></p>	<p><i>D. \overline{IV} - 8,85 \overline{III} - 2,30</i></p>				
<p>LOKALIZACJA W OBRĘBIE ARÓW</p>					
					
<p><i>Wymiary</i></p>	<p><i>Średnia głębokość zalegania warstwy zwłok</i></p>	<p><i>Odwierty w obręb „dołu śmierci”</i></p>	<p><i>Uwagi</i></p>		
<p>810 X 700 cm</p>	<p>śred. 500 - 350 cm</p>	<p>36, 39, 40, 41, 43, 200 - 1954 r.</p>			
<p><i>Najbardziej reprezentatywne elementy wypożyczenia służbowego i osobistego</i></p>					

- Łyżka z białego metalu z inicjałami "AP"
- moneta 5-cio rublowa koloru złotego z 1898 roku
- łyżka z białego metalu z napisem: "Wronki"

УЧЕТНЫЙ ЛИСТ МОГИЛЬНОЙ ЯМЫ № 14

577

ОТЧЕТ ОБ ЭКСПЕРТИЗЕ 1995 г.

Картографические координаты согласно карте 1:100	На магистрали «NS», сектор «С», от колышков 10-метровой разметки:	
	А. от колышка IV – 6,20 м III – 8,10	С. от колышка IV – 12,20 III – 8,80
	В. III – 4,90 II – 9,70	Д. IV – 8,85 III – 2,30

РАСПОЛОЖЕНИЕ В ПРЕДЕЛАХ ЯЧЕЕК 10-МЕТРОВОЙ РАЗМЕТКИ

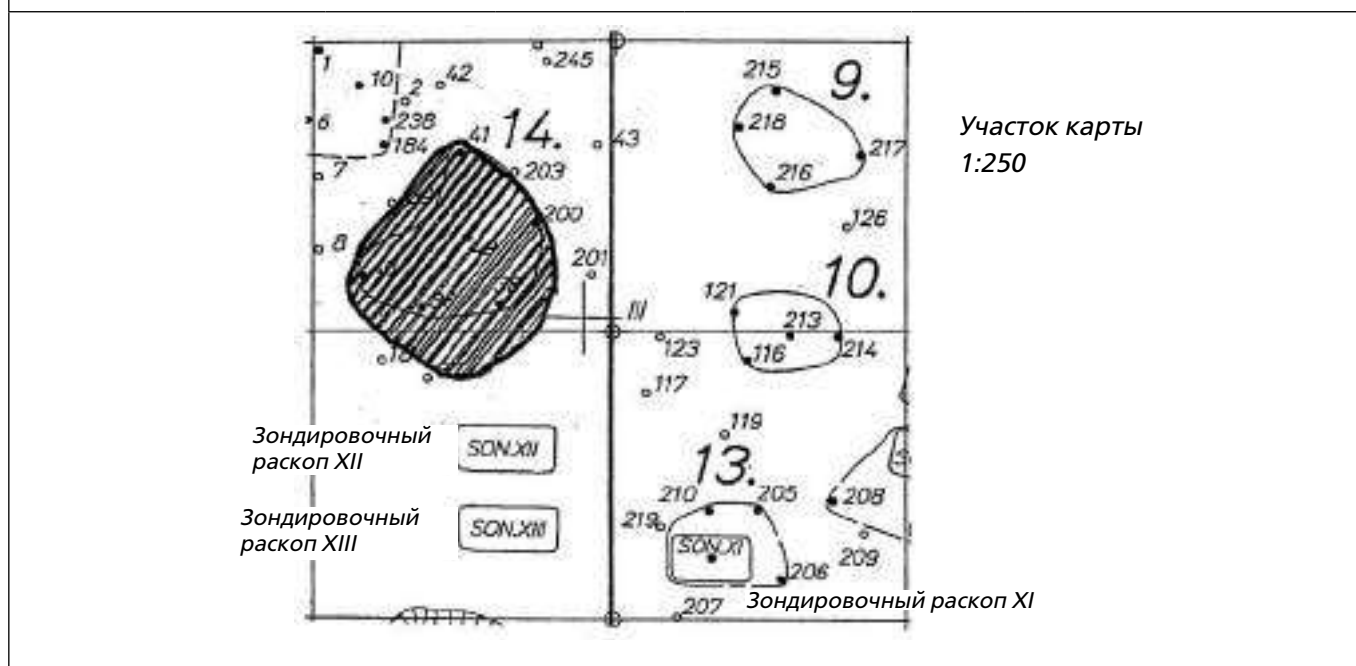

Размеры	Средняя глубина залегания слоя трупов	[Зондировочные] скважины в пределах могильной ямы	Примечания
810 x 700 см	свод 300 – 350 см	36, 38, 40, 41, 49, 200 – 1994 г.	

Наиболее характерные элементы
служебного снаряжения и предметы личного пользования

- ложка из белого металла с инициалами «АР»
- 5-рублевая монета желтого цвета, 1898 года выпуска
- ложка из белого металла с надписью «Wronki» [«Вронки»²³]

²³ См. выше сноску 20 на с. 259.

- pudełko drewniane z inicjałami "KP" i datą 18.IX.1939
- fragment gazety rosyjskiej "Bojowoja Podgatorka" z 20.IV.1940 roku /Nr 1332/
- scyzoryk z białego metalu
- miniatuurka figurki św. Antoniego w metalowym pudełku
- zegarek kieszonkowy z kawałkiem Łańcuszka
- większy fragment papieru z wieloma nazwiskami /nieczytelny/
- drewniane cygarnice

продолжение [учетного листа] 14

- деревянная коробка с инициалами «КР» и датой 18.IX.1939
- фрагмент русской газеты «Боевая подготовка» от 20.IV.1940 года /№ 1332/
- перочинный ножик из белого металла
- миниатюрная фигурка Святого Антония в металлической коробке
- карманные часы с фрагментом цепочки
- довольно большой фрагмент [листа] бумаги с многочисленными фамилиями /неразборчиво/
- деревянные портсигары

579

ОТЧЕТ ОБ ЭКСПЕРТИЗЕ 1995 Г.

KARTA EWIDENCYJNA DOŁU ŚMIERCI NR 15.A

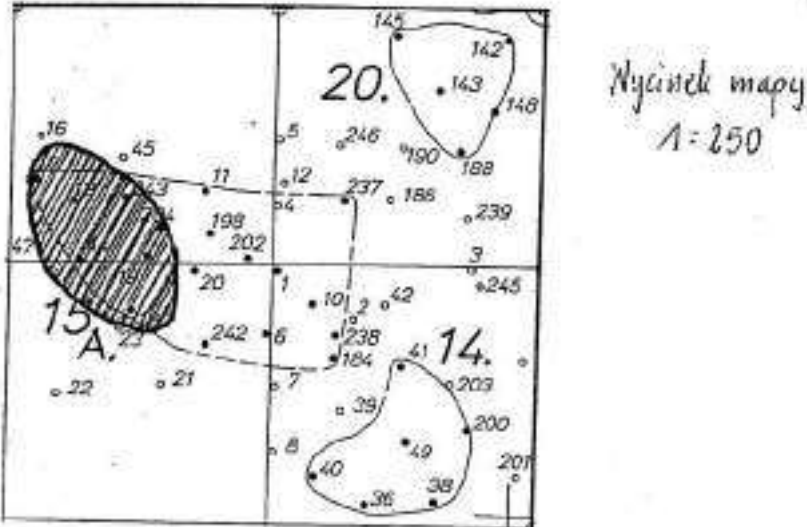
Współrzędne kartograficzne wg mapy 1:100	Na magistrali „EW”, sektor „C”, od stupka oswojeb: <table style="width: 100%; border-collapse: collapse;"> <tr> <td style="width: 50%; border-right: 1px solid black; padding: 2px;"> A. od stupka 6 - 10,30 7 - 5,80 </td> <td style="width: 50%; padding: 2px;"> C. od stupka 6 - 13,40 7 - 10,00 </td> </tr> <tr> <td style="border-right: 1px solid black; padding: 2px;"> B. 6 - 13,00 7 - 13,00 </td> <td style="padding: 2px;"> D. 6 - 8,80 7 - 9,20 </td> </tr> </table>	A. od stupka 6 - 10,30 7 - 5,80	C. od stupka 6 - 13,40 7 - 10,00	B. 6 - 13,00 7 - 13,00	D. 6 - 8,80 7 - 9,20
A. od stupka 6 - 10,30 7 - 5,80	C. od stupka 6 - 13,40 7 - 10,00				
B. 6 - 13,00 7 - 13,00	D. 6 - 8,80 7 - 9,20				
LOKALIZACJA W OBRĘBIE ARÓW					
<div style="display: flex; align-items: center; justify-content: center;">  </div>					
Wymiary	Średnia głębokość zalegania warstwy zwłok	Odwierty w obręb „dołu śmierci”	Uwagi		
730 x 500 cm	stop: 250 - 300 cm	13, 17, 19, 44, 204, 182, 243 - 1964 r.			
Najbardziej reprezentatywne elementy wyposażenia służbowego i osobistego					

- kalendarzyk na 1939 rok
- fragment gazety polskiej najprawdopodobniej z 1938 roku
- medalik owalny z białego metalu "Święty Krzysztof Męczennik"

УЧЕТНЫЙ ЛИСТ МОГИЛЬНОЙ ЯМЫ № 15А

581

ОТЧЕТ ОБ ЭКСГУМАЦИИ 1995 г.

Картографические координаты согласно карте 1:100	На магистрали «EW», сектор «С», от колышков 10-метровой разметки:			
	А. от колышка	6 – 10,30 7 – 5,80	С. от колышка	6 – 13,40 7 – 10,00
	В.	6 – 13,00 7 – 13,00	D.	6 – 8,80 7 – 9,20

РАСПОЛОЖЕНИЕ В ПРЕДЕЛАХ ЯЧЕЕК 10-МЕТРОВОЙ РАЗМЕТКИ

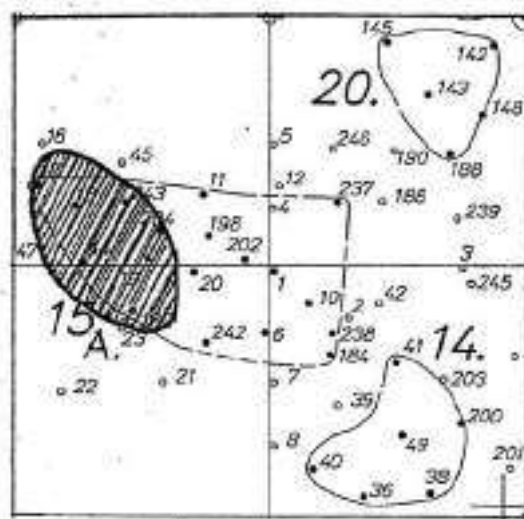

Участок карты
1:250

Размеры	Средняя глубина залегания слоя трупов	[Зондировочные] скважины в пределах могильной ямы	Примечания
730 x 500 см	свод: 250 – 300 см	13, 17, 19, 44, 204, 182, 243 – 1994 г.	

Наиболее характерные элементы служебного снаряжения и предметы личного пользования

- календарик [еженедельник?] на 1939 год
- фрагмент польской газеты, вероятнее всего, 1938 года
- овалный медальон из белого металла [с надписью?] «Święty Krzysztof Męczennik» [«Святой мученик Христофор»]

- dwie monety o nominale 10 zł z Sobieskim i Piłsudskim
- łańcuszek z złotego metalu z medalikiem i białego metalu
- 4 orzełki metalowe z czapek policyjnych
- odznaka Służby Więziennej
- haftowany orzełek z dystykcją sierżanta
- fragment gazety rosyjskiej z datą: 21.04.1940 r
- liczne oprotezowanie stomatologiczne

продолжение [учетного листа] 15А

- две монеты номиналом 10 злотых, с Собеским и Пилсудским
- цепочка из желтого металла с медальоном из белого металла
- 4 металлические кокарды в виде орлов, с полицейских фуражек
- значок Тюремной службы²⁴
- вышитая эмблема в виде орла, со знаками различия сержанта
- фрагмент русской газеты с датой: 21.04.1940 г.
- многочисленные стоматологические протезы

583

ОТЧЕТ ОБ ЭКСПЕРТИЗЕ 1995 Г.

²⁴ Тюремная служба – современное название, в довоенной Польше это ведомство называлось «Тюремной стражей».

KARTA EWIDENCYJNA DOŁU ŚMIERCI NR 15.B

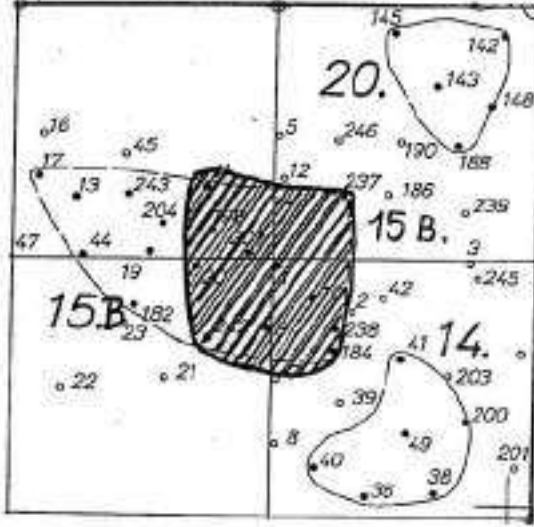
<p><i>Współrzędne kartograficzne wg mapy 1:100</i></p>	<p><i>Na magistrali „EW”, sektor „C” od słupków arcycech:</i></p> <table style="width: 100%; border-collapse: collapse;"> <tr> <td style="width: 50%; border-right: 1px solid black; padding: 2px;"> <p><i>A. od słupka 6 - 7,20 m 7 - 12,10</i></p> </td> <td style="width: 50%; padding: 2px;"> <p><i>C. od słupka 6 - 10,60 m 7 - 11,90</i></p> </td> </tr> <tr> <td style="border-right: 1px solid black; padding: 2px;"> <p><i>B. 6 - 14,40 7 - 17,30</i></p> </td> <td style="padding: 2px;"> <p><i>D. 6 - 10,50 7 - 16,30</i></p> </td> </tr> </table>			<p><i>A. od słupka 6 - 7,20 m 7 - 12,10</i></p>	<p><i>C. od słupka 6 - 10,60 m 7 - 11,90</i></p>	<p><i>B. 6 - 14,40 7 - 17,30</i></p>	<p><i>D. 6 - 10,50 7 - 16,30</i></p>
<p><i>A. od słupka 6 - 7,20 m 7 - 12,10</i></p>	<p><i>C. od słupka 6 - 10,60 m 7 - 11,90</i></p>						
<p><i>B. 6 - 14,40 7 - 17,30</i></p>	<p><i>D. 6 - 10,50 7 - 16,30</i></p>						
<p>LOKALIZACJA W OBRĘBIE ARÓW</p>							
<div style="display: flex; align-items: center; justify-content: center;">  <div style="margin-left: 20px;"> <p><i>Wyjimek mapy 1:250</i></p> </div> </div>							
<p>Wymiary</p>	<p><i>Srednia głębokość zalegania warstwy zwłok</i></p>	<p><i>Odmierzy w obręb „dołu śmierci”</i></p>	<p><i>Uwagi</i></p>				
<p>730 x 630 cm</p>	<p>strop: 250 - 300 cm</p>	<p>1, 4, 6, 10, 11, 20, 184, 189, 202, 238, 242 - 1994 r.</p>					
<p><i>Najbardziej reprezentatywne elementy wyposażenia służbowego i osobistego</i></p>							

- pas główny skórzany
- 2 orzełki Policji woj.śląskiego
- pudełko drewniane z wrytym napisem: "Beliger-1940"

УЧЕТНЫЙ ЛИСТ МОГИЛЬНОЙ ЯМЫ № 15В

585

ОТЧЕТ ОБ ЭКСПЕРТИЗЕ 1995 г.

Картографические координаты согласно карте 1:100	На магистрали «EW», сектор «С», от колышков 10-метровой разметки:	
	А. от колышка 6 – 7,20 м 7 – 12,10	С. от колышка 6 – 10,60 7 – 11,90
	В. 6 – 14,40 7 – 17,30	Д. 6 – 10,50 7 – 16,30

РАСПОЛОЖЕНИЕ В ПРЕДЕЛАХ ЯЧЕЕК 10-МЕТРОВОЙ РАЗМЕТКИ

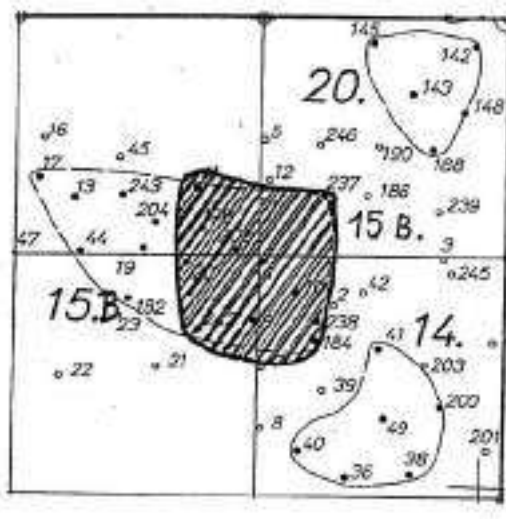

Участок карты
1:250

Размеры	Средняя глубина залегания слоя трупов	[Зондировочные] скважины в пределах могильной ямы	Примечания
730 x 630 см	свод: 250 – 300 см	1, 4, 6, 10, 11, 20, 184, 198, 202, 238, 242 – 1994 г.	

Наиболее характерные элементы служебного снаряжения и предметы личного пользования

- форменный кожаный поясной ремень
- 2 кокарды в виде орлов [с фуражек] Полиции Силезского воеводства
- деревянная коробка с вырезанной надписью: «Seliger-1940» [«Селигер-1940»]

- obrączka ze złota wygrawerowana od wewnątrz "MK" i datą "14.X.1933"
- pagon szeregowego Straży Granicznej z cyfrą: "28"
- fragment nieśmiertelnika żołnierza zawodowego WP, na jednej stronie napis: "PKU Grodno" na drugiej stronie: "Nr 01" oraz końcówka imienia "...ław".
- zaświadczenie "L.dz.5677/T/27" zaczynające się od słów: "Stwierdzam, że pan Franciszek Oleńczyk /?/ ur.1895 r s.Wincentego i Walery... wydano 7.III.1927"
- fragment gazety "Łut Oktjabria" z datą 28.IV.1940 r /czwartek/.

- обручальное кольцо из золота с внутренней гравировкой «МК» и датой «14.X.1933»
- погон рядового Пограничной стражи с цифрой: «28»
- фрагмент «бессмертника» [воинского личного жетона] кадрового военнослужащего Войска Польского, на одной стороне надпись: «PKU Grodno» [«ПКУ²⁵ Гродно»], на другой стороне: «Nr 01» [«№ 01»] и окончание имени «...ław» [«...лав»]
- справка «Регистрационный номер 5677/T/27», начинающаяся со слов: «Stwierdzam, że pan Franciszek Oleńczyk /?/ ur. 1895 r., s. Wincentego i Walery... wydano 7.III.1927» [«Удостоверяю, что господин Францишек Оленьчик /?/ 1895 г.р., сын Винценты и Валеры... выдано 7.III.1927»]²⁶
- фрагмент газеты «Путь Октября» с датой 28.IV.1940 г. /четверг/.

²⁵ ПКУ – повятовая комендатура укомплектования (Powiatowa Komenda Uzupelnień, т.е. повятовая военно-учетная комиссия, аналог райвоенкомата, в большинстве случаев охватывала два–три повята). С марта 1939 г. ПКУ (PKU) стала именоваться КРУ (KRU, Komenda Rejonu Uzupelnień, т.е. межрайонная военно-учетная комиссия).

²⁶ При прочтении справки в лабораторных условиях отчетливо видна фамилия Oleszczyk [Олешчик] (см. выше сноску 134 на с. 38). В списке-предписании № 045/3 от 22.04.1940 Управления НКВД СССР по делам о военнопленных (об отправке военнопленных из Осташковского лагеря в распоряжение начальника УНКВД по Калининской области) значится Олещик Францишек Винцентович 1895 г.р. (РГВА. Ф. 1/п. Оп. 3е. Д. 3. Л. 278. Порядковый номер 46).

KARTA EWIDENCYJNA DOŁU ŚMIERCI NR 16...

Współrzędne kartograficzne wg mapy 1:100	Na magistrali „EW”, sekcja „C” od stropu w osi wzdłuż:				
	<table style="width: 100%; border-collapse: collapse;"> <tr> <td style="width: 50%; border-right: 1px solid black; padding: 2px;"> A. od stropu 8 - 8,70 7 - 6,30 </td> <td style="width: 50%; padding: 2px;"> C. od stropu 8 - 10,00 7 - 12,00 </td> </tr> <tr> <td style="border-right: 1px solid black; padding: 2px;"> B. 8 - 15,50 7 - 14,50 </td> <td style="padding: 2px;"> D. od stropu 8 - 13,00 7 - 10,00 </td> </tr> </table>	A. od stropu 8 - 8,70 7 - 6,30	C. od stropu 8 - 10,00 7 - 12,00	B. 8 - 15,50 7 - 14,50	D. od stropu 8 - 13,00 7 - 10,00
A. od stropu 8 - 8,70 7 - 6,30	C. od stropu 8 - 10,00 7 - 12,00				
B. 8 - 15,50 7 - 14,50	D. od stropu 8 - 13,00 7 - 10,00				
LOKALIZACJA W OBRĘBIE ARÓW					
Wymiary	Średnia głębokość zalegania warstwy zwłok	Odmiarty w obręb „dołu śmierci”	Uwagi		
900 x 540 cm	strop: 250-300 cm	25, 225, 227, 226, 228 - 1994 r. 81, 83 - 1995 r.			
Najbardziej reprezentatywne elementy wypożyczenia służbowego i osobistego					

- 3 orzełki metalowe z czapek policyjnych
- orzełek metalowy z czapki policji woj. śląskiego
- pagon z dystynkcjami majora Straży Granicznej

- liczne medaliki wykonane z białego metalu
- aluminiowy pojemniczek w kształcie buteleczki z drewnianą zatyczką
- drewniane cygarnice
- pudełka drewniane na tytoń
- liczne oprotezowanie stomatologiczne

продолжение [учетного листа] 16

- многочисленные медальоны, изготовленные из белого металла
- маленький алюминиевый контейнер в форме бутылочки с деревянной затычкой
- деревянные портсигары
- деревянные коробки для табака
- многочисленные стоматологические протезы

591

KARTA EWIDENCYJNA DOŁU ŚMIERCI NR 17A

<p><i>Współrzędne kartograficzne wg mapy 1:100</i></p>	<p><i>Na magistrali „EW” siodło „C” od ściepek asfaltowych:</i></p> <table style="width: 100%; border-collapse: collapse;"> <tr> <td style="width: 50%; border-right: 1px solid black; padding: 2px;"> <p>A. od ściepek 8 - 7,30 9 - 4,35</p> </td> <td style="width: 50%; padding: 2px;"> <p>C. od ściepek 9 - 5,50 10 - 11,15</p> </td> </tr> <tr> <td style="border-right: 1px solid black; padding: 2px;"> <p>B. 8 - 10,25 9 - 8,20</p> </td> <td style="padding: 2px;"> <p>D. 8 - 7,00 9 - 8,50</p> </td> </tr> </table>	<p>A. od ściepek 8 - 7,30 9 - 4,35</p>	<p>C. od ściepek 9 - 5,50 10 - 11,15</p>	<p>B. 8 - 10,25 9 - 8,20</p>	<p>D. 8 - 7,00 9 - 8,50</p>
<p>A. od ściepek 8 - 7,30 9 - 4,35</p>	<p>C. od ściepek 9 - 5,50 10 - 11,15</p>				
<p>B. 8 - 10,25 9 - 8,20</p>	<p>D. 8 - 7,00 9 - 8,50</p>				
<p>LOKALIZACJA W OBRĘBIE ARÓW</p>					
<p style="text-align: right; margin-right: 50px;"><i>Nacinek mapy 1:250</i></p>					
<p>Wymiary</p>	<p><i>Średnia głębokość zalegania warstwy zwłok</i></p>	<p><i>Odwierty w obręb „dołu śmierci”</i></p>	<p><i>Uwagi</i></p>		
<p>420 x 600 cm</p>	<p>śred : 140 - 200 - 250 cm</p>	<p>29, 172, 174, 177, 230, 235 - 1994 r.</p>			
<p><i>Najbardziej reprezentatywne elementy wyposażenia służbowego i osobistego</i></p>					

- fragment kartki pocztowej z nieczytelnym nazwiskiem, która została wyjęta z drewnianego pudełka z wyciętymi inicjałami "NE" i datą "18.03.1940"

УЧЕТНЫЙ ЛИСТ МОГИЛЬНОЙ ЯМЫ № 17А

593

ОТЧЕТ ОБ ЭКСГУМАЦИИ 1995 г.

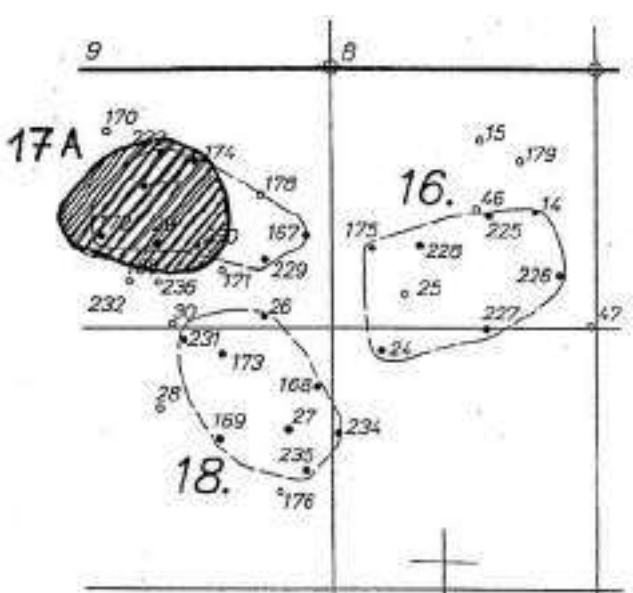
<p>Картографические координаты согласно карте 1:100</p>	<p>На магистрали «EW», сектор «С», от кольшков 10-метровой разметки:</p>		
	<p>А. от кольшка 8 – 7,30 9 – 4,35</p>	<p>С. от кольшка 9 – 5,80 10 – 11,15</p>	
	<p>В. 8 – 10,25 9 – 8,20</p>	<p>Д. 8 – 7,00 9 – 8,50</p>	
<p>РАСПОЛОЖЕНИЕ В ПРЕДЕЛАХ ЯЧЕЕК 10-МЕТРОВОЙ РАЗМЕТКИ</p>			
<div style="display: flex; justify-content: space-around; align-items: center;">  <div style="margin-left: 20px;"> <p>Участок карты 1:250</p> </div> </div>			
<p>Размеры</p>	<p>Средняя глубина залегания слоя трупов</p>	<p>[Зондировочные] скважины в пределах могильной ямы</p>	<p>Примечания</p>
<p>480 x 600 см</p>	<p>свод: 140 – 200 – 250 см</p>	<p>29, 172, 174, 177, 230, 233 – 1994 г.</p>	
<p>Наиболее характерные элементы служебного снаряжения и предметы личного пользования</p>			

- фрагмент почтовой открытки с неразборчивой фамилией; открытка была извлечена из деревянной коробки с вырезанными инициалами «МЕ» и датой «18.03.1940»

- fragment łańcuszka z medalikiem z białego metalu
"Medalik-Szkaplerz"
- spinka od mankietu koszuli
- liczne drewniane pudełka na tytoń
- liczne drewniane cygarnice
- owalny medalik z białego metalu z napisem: "O Maryjo
bez grzechu poczęta módl się za nami"
- 3 monety z białego metalu - polskie - o nominale 5 zł
- okulary w metalowej oprawce z złotego metalu

продолжение [учетного листа] 17А

- фрагмент цепочки с медальоном из белого металла «Medalik-Szkaplerz» [«Медальон-Скапулярий»²⁸]
- запонка от манжеты рубашки
- многочисленные деревянные коробки для табака
- многочисленные деревянные портсигары
- овальный медальон из белого металла, с надписью: «O Maryjo bez grzechu poczęta módl się za nami» [«О Мария, зачатая без греха, молись за нас»]
- 3 монеты из белого металла – польские – номиналом 5 злотых
- очки в металлической оправе из желтого металла

595

ОТЧЕТ ОБ ЭКСПЕРТИЗЕ 1995 Г.

²⁸ См. выше сноску 110 на с. 373.

KARTA EWIDENCYJNA DOŁU ŚMIERCI NR 17B.

Współrzędne kartograficzne wg mapy 1:100	Na magistrali „EW”, sektor „C” od stępów anowyski:	
	A. od stępka 9 - 9,30 8 - 6,90	C. od stępka 9 - 13,50 8 - 11,10
	B. 9 - 11,30 7 - 14,20	D. 8 - 6,30 7 - 11,50

LOKALIZACJA W OBRĘBIE ARÓW

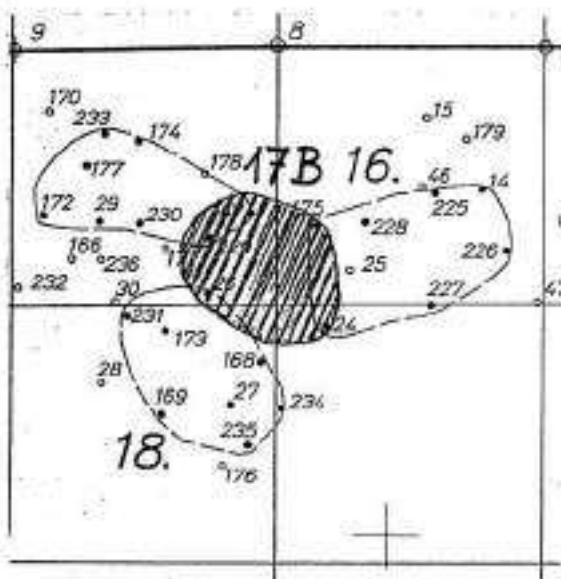

kryzinek mapy
1:250

Wymiary	Średnia głębokość zalegania warstwy zwłok	Odnierły w obręb „dołu śmierci”	Uwagi
670 x 520 cm	śred: 200 - 250 cm.	24, 26, 167, 175, 229 - 1994 r 79, 82 - 1945 r	

*Najbardziej reprezentatywne elementy
wyposażenia służbowego i osobistego*

- książeczka o treści religijnej
- ciuszatka z wyszytymi inicjałami "FG"
- łyżki wykonane z białego metalu

УЧЕТНЫЙ ЛИСТ МОГИЛЬНОЙ ЯМЫ № 17В

597

ОТЧЕТ ОБ ЭКСГУМАЦИИ 1995 г.

Картографические координаты согласно карте 1:100	На магистрали «EW», сектор «С», от колышков 10-метровой разметки:	
	А. от колышка	С. от колышка
	9 – 9,30	9 – 13,50
	8 – 6,90	8 – 11,10
	В. 8 – 11,30	Д. 8 – 6,30
	7 – 14,20	7 – 11,50

РАСПОЛОЖЕНИЕ В ПРЕДЕЛАХ ЯЧЕЕК 10-МЕТРОВОЙ РАЗМЕТКИ

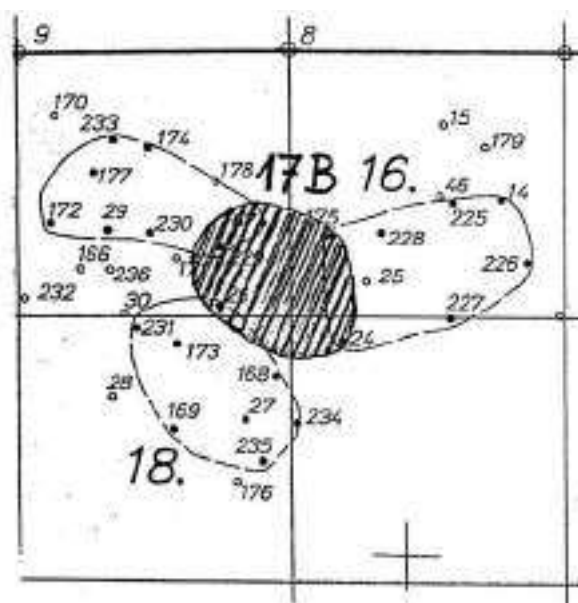

Участок карты
1:250

Размеры	Средняя глубина залегания слоя трупов	[Зондировочные] скважины в пределах могильной ямы	Примечания
670 x 520 см	свод: 200 – 250 см	24, 26, 167, 175, 229 – 1994 г. 79, 82 – 1995 г.	

Наиболее характерные элементы
служебного снаряжения и предметы личного пользования

- книжечка религиозного содержания
- платок с вышитыми инициалами «FG»
- ложки, изготовленные из белого металла

- łyżka z białego metalu z wrytym nazwiskiem: "Roch Parniak"
- fragment różańca z czarnymi koralikami z tworzywa sztucznego
- orzełki metalowe z czapek policyjnych
- odznaka wojskowa z literami: "PB i cyfrą 4, w kształcie okręgu z krzyżem maltańskim wewnątrz
- liczne pudełka drewniane na tytoń
- liczne drewniane cygarnice

продолжение [учетного листа] 17В

- ложка из белого металла с вырезанными [именем и] фамилией:
«Roch Parniak» [«Рох Парняк»²⁹]
- фрагмент четок с черными бусинками из пластмассы
- металлические кокарды в виде орлов, с полицейских фуражек
- воинский знак с буквами: «РВ» и цифрой 1, в форме круга с мальтийским крестом внутри
- многочисленные деревянные коробки для табака
- многочисленные деревянные портсигары

599

ОТЧЕТ ОБ ЭКСПЕРТИЗЕ 1995 Г.

²⁹ Не значится в списках-предписаниях Управления НКВД СССР по делам о военнопленных об отправке военнопленных из Осташковского лагеря в распоряжение начальника УНКВД по Калининской области.

KARTA EWIDENCYJNA DOŁU ŚMIERCI NR 18.

Współrzędne kartograficzne wg mapy 1:100	Na magistrali „EW”, sektor „C” od stópki awaryjnej:	
	A. od stópki 8 - 12,50 m 9 - 16,80	C. od stópki 8 - 15,50 m 9 - 15,40
	B. 8 - 15,00 9 - 17,90	D. 8 - 11,00 9 - 13,20

LOKALIZACJA W OBRĘBIE ARÓW

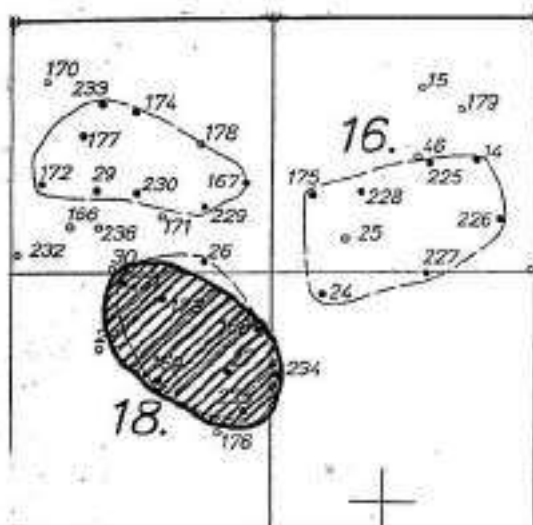

Wycinek mapy
A: 250

Wymiary	Średnia głębokość zalegania warstwy zwłok	Odmierzy w obręb „dołu śmierci”	Uwagi
810 X 480 cm	śred: 200 - 300 cm	27, 162, 163, 173, 231, 235, 234 - 1994 r.	

*Najbardziej reprezentatywne elementy
wypożyczenia służbowego i osobistego*

- nakrętka od znaku ewidencyjnego PF
- orzełki metalowe z czapek
- odznaka Służby Więziennej

УЧЕТНЫЙ ЛИСТ МОГИЛЬНОЙ ЯМЫ № 18

601

ОТЧЕТ ОБ ЭКСГУМАЦИИ 1995 г.

<i>Картографические координаты согласно карте 1:100</i>	<i>На магистрали «EW», сектор «С», от колышков 10-метровой разметки:</i>			
	<i>А. от колышка</i>	<i>8 – 12,50 м 9 – 10,80</i>	<i>С. от колышка</i>	<i>8 – 15,50 м 9 – 15,40</i>
	<i>В.</i>	<i>8 – 15,00 9 – 17,90</i>	<i>Д.</i>	<i>8 – 11,00 9 – 13,20</i>

РАСПОЛОЖЕНИЕ В ПРЕДЕЛАХ ЯЧЕЕК 10-МЕТРОВОЙ РАЗМЕТКИ

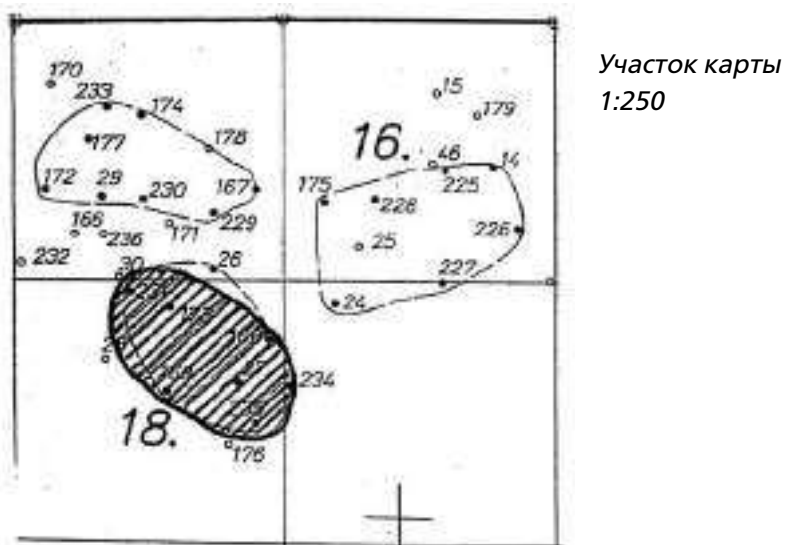

<i>Размеры</i>	<i>Средняя глубина залегания слоя трупов</i>	<i>[Зондировочные] скважины в пределах могильной ямы</i>	<i>Примечания</i>
<i>810 x 480 см</i>	<i>свод: 200 – 300 см</i>	<i>27, 168, 169, 173, 231, 235, 234 – 1994 г.</i>	

Наиболее характерные элементы служебного снаряжения и предметы личного пользования

- гайка от учетного знака Государственной полиции
- металлические кокарды в виде орлов, с фуражек
- эмблема Тюремной службы³⁰

³⁰ Тюремная служба – современное название, в довоенной Польше это ведомство называлось «Тюремной стражей».

- haftowany orzeł z dystynkcją sierżanta
- fragment gazety rosyjskiej z datą: 21.IV.1940 r
- karta papieru formatu A-4 z zaznaczonymi rubrykami w które wpisano wiele nazwisk z imionami i datami urodzenia
- bilet blankietowy nr 98021 Dyrekcji Okręgowej KP w Wilnie, data na stemplu 2.09.1939 r Bereza Kartuska
- kartka pocztowa z Wydawnictwa Polskiego z Poznania adresowana do Jana Sołowieja.
- liczne pudełka drewniane na tytoń
- liczne drewniane cygarnice

- вышитая эмблема в виде орла, со знаками различия сержанта
- фрагмент русской газеты с датой: 21.IV.1940 г.
- лист бумаги формата А-4 с обозначенными графами, в которые было записано много фамилий с именами и датами рождения
- картонный билет № 98021 Окружной дирекции государственных железных дорог в Вильно, дата на штампе 02.09.1939 г., Береза-Картузская
- почтовая открытка от Польского издательства в г. Познань, адресованная Яну Соловею³¹
- многочисленные деревянные коробки для табака
- многочисленные деревянные портсигары

³¹ В списке-предписании № 045/2 от 22.04.1940 Управления НКВД СССР по делам о военнопленных (об отправке военнопленных из Осташковского лагеря в распоряжение начальника УНКВД по Калининской области) значится Соловей Иван Казимирович 1883 г.р. (РГВА. Ф. 1/п. Оп. 3-е. Д. 3. Л. 271. Порядковый номер 3).

KARTA EWIDENCYJNA DOŁU ŚMIERCI NR 19...

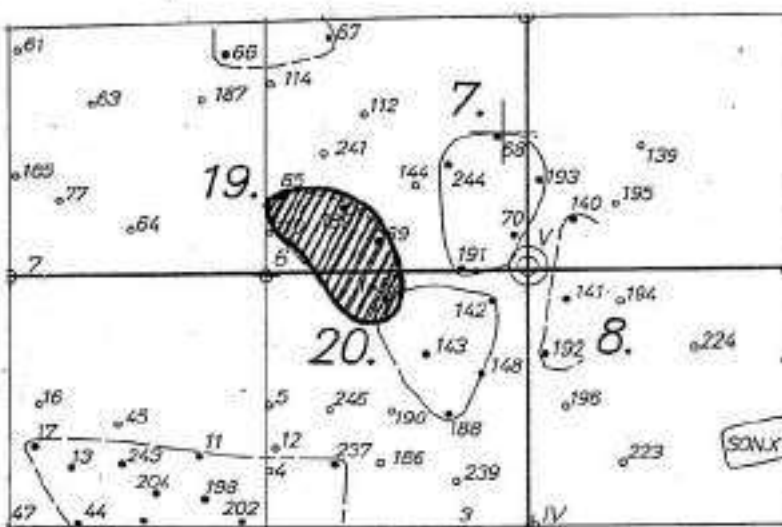
<p><i>Współrzędne kartograficzne wg mapy 1:100</i></p>	<p>ilość magazynów „EW”, sekcji „A” i „C”, od ścieżki oznaczonej:</p> <table style="width: 100%; border-collapse: collapse;"> <tr> <td style="width: 25%; border-right: 1px solid black; padding: 2px;"> <p>A. od ścieżki $\left. \begin{matrix} 6 - 3,30 \\ 5 - 16,20 \end{matrix} \right\} \text{„A”}$</p> </td> <td style="width: 25%; border-right: 1px solid black; padding: 2px;"> <p>C. od ścieżki $\left. \begin{matrix} 6 - 1,50 \\ 5 - 8,70 \end{matrix} \right\} \text{„C”}$</p> </td> <td style="width: 25%; border-right: 1px solid black; padding: 2px;"> <p>B. $\left. \begin{matrix} 6 - 5,60 \\ 5 - 5,80 \end{matrix} \right\} \text{„C”}$</p> </td> <td style="width: 25%; padding: 2px;"> <p>D. $\left. \begin{matrix} 6 - 4,70 \\ 5 - 6,00 \end{matrix} \right\} \text{„A”}$</p> </td> </tr> </table>			<p>A. od ścieżki $\left. \begin{matrix} 6 - 3,30 \\ 5 - 16,20 \end{matrix} \right\} \text{„A”}$</p>	<p>C. od ścieżki $\left. \begin{matrix} 6 - 1,50 \\ 5 - 8,70 \end{matrix} \right\} \text{„C”}$</p>	<p>B. $\left. \begin{matrix} 6 - 5,60 \\ 5 - 5,80 \end{matrix} \right\} \text{„C”}$</p>	<p>D. $\left. \begin{matrix} 6 - 4,70 \\ 5 - 6,00 \end{matrix} \right\} \text{„A”}$</p>
<p>A. od ścieżki $\left. \begin{matrix} 6 - 3,30 \\ 5 - 16,20 \end{matrix} \right\} \text{„A”}$</p>	<p>C. od ścieżki $\left. \begin{matrix} 6 - 1,50 \\ 5 - 8,70 \end{matrix} \right\} \text{„C”}$</p>	<p>B. $\left. \begin{matrix} 6 - 5,60 \\ 5 - 5,80 \end{matrix} \right\} \text{„C”}$</p>	<p>D. $\left. \begin{matrix} 6 - 4,70 \\ 5 - 6,00 \end{matrix} \right\} \text{„A”}$</p>				
<p>LOKALIZACJA W OBRĘBIE ARÓW</p>							
<div style="display: flex; justify-content: space-between; align-items: center;"> <div style="flex: 1;">  </div> <div style="flex: 0.5; text-align: right; padding-right: 20px;"> <p><i>Wycinek z mapy 1:250</i></p> </div> </div>							
<p><i>Wymiary</i></p>	<p><i>Srednia głębokość zalegania warstwy zwłok</i></p>	<p><i>Odwierty w obręb „dołu śmierci”</i></p>	<p><i>Uwagi</i></p>				
<p>640 x 350 cm</p>	<p>strop: 200 - 250 - 300 cm</p>	<p>65, 69, 110, 145, 189 - 199 m^2</p>					
<p><i>Najbardziej reprezentatywne elementy wyposażenia służbowego i osobistego</i></p>							

- drewniane pudełka na tytoń
- drewniane cygarnice
- okulary typu binokle

УЧЕТНЫЙ ЛИСТ МОГИЛЬНОЙ ЯМЫ № 19

605

ОТЧЕТ ОБ ЭКСПЕРТИЗЕ 1995 г.

Картографические координаты согласно карте 1:100	На магистрали «EW», сектора «А» и «С», от колышков 10-метровой разметки:	
	А. от колышка $\left. \begin{matrix} 6 - 3,30 \\ 5 - 10,20 \end{matrix} \right\} \text{ "А"}$	С. от колышка $\left. \begin{matrix} 6 - 1,50 \\ 5 - 8,70 \end{matrix} \right\} \text{ "С"}$
	В. $\left. \begin{matrix} 6 - 5,00 \\ 5 - 5,80 \end{matrix} \right\} \text{ "С"}$	Д. $\left. \begin{matrix} 6 - 4,70 \\ 5 - 6,00 \end{matrix} \right\} \text{ "А"}$

РАСПОЛОЖЕНИЕ В ПРЕДЕЛАХ ЯЧЕЕК 10-МЕТРОВОЙ РАЗМЕТКИ

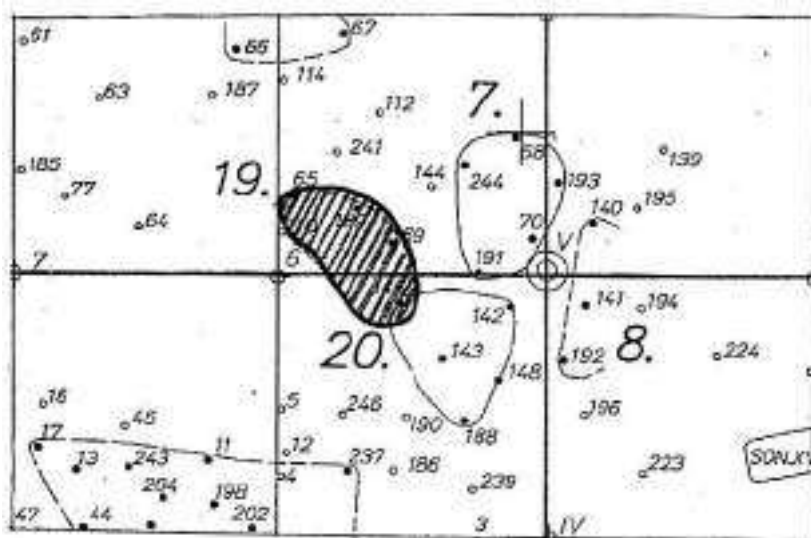

Участок карты
1:250

Зондировочный раскоп XV

Размеры	Средняя глубина залегания слоя трупов	[Зондировочные] скважины в пределах могильной ямы	Примечания
640 x 350 см	свод: 200 – 250 – 300 см	65, 69, 110, 145, 189 – 1994 г.	
Наиболее характерные элементы служебного снаряжения и предметы личного пользования			

- деревянные коробки для табака
- деревянные портсигары
- очки типа пенсне

- c.d. 19

606

- medaliki wykonane z białego metalu
- liczne oprotowanie stomatologiczne
- różaniec wykonany z białych koralików

продолжение [учетного листа] 19

- медальоны, изготовленные из белого металла
- многочисленные стоматологические протезы
- четки, сделанные из белых бусинок

607

ОТЧЕТ ОБ ЭКСПЕРТИЗЕ 1995 Г.

KARTA EWIDENCYJNA DOŁU ŚMIERCI NR 20..

Współrzędne kartograficzne wg mapy 1:100	Na mapach "E.W./N.S.", sektor "CD" od śrópków szeregu: A. od śrópka $\left. \begin{array}{l} 6 - 6,85 \\ 5 - 3,30 \end{array} \right\} L'$ B. $\left. \begin{array}{l} 6 - 9,10 \\ W - 5,00 \end{array} \right\} L''$ C. od śrópka $\left. \begin{array}{l} 6 - 6,00 \\ 5 - 5,50 \end{array} \right\} L'$ D. $\left. \begin{array}{l} 5 - 3,20 \\ W - 6,95 \end{array} \right\} L''$
---	--

LOKALIZACJA W OBRĘBIE ARÓW

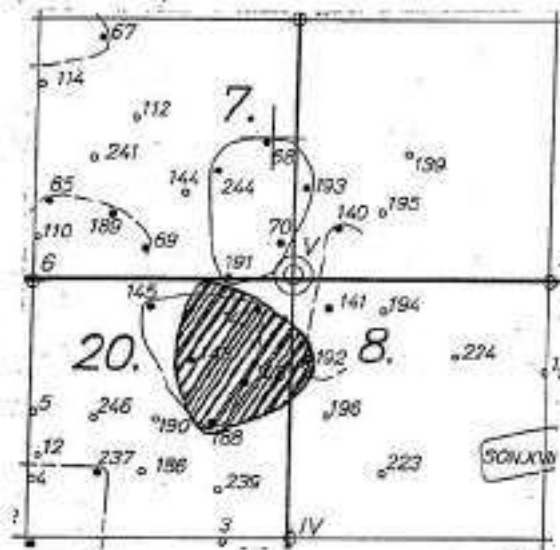

Wycinek mapy
1:250

Wymiary	Średnia głębokość zalegania warstwy żwiru	Odwierci w obrębie dołu śmierci	Uwagi
530 x 550 cm	stop: 250 - 300 cm	148, 142, 143, 188, 192 - 1994 r.	

Najbardziej reprezentatywne elementy wyposażenia służbowego i osobistego

- 10 sztuk przekazów pocztowych, wszystkie nadane "Lisewo" z datami: 7.02.39 r, 9.03.39 r, 9.03.39 r, 9.08.39 r, 9.06.39 r, 14.12.38 r, 21.08.39 r, 15.08.39 r. Na jednym z nich nazwisko: "Kotowski Leon, Brodnica"

УЧЕТНЫЙ ЛИСТ МОГИЛЬНОЙ ЯМЫ № 20

609

ОТЧЕТ ОБ ЭКСПЕРТИЗЕ 1995 г.

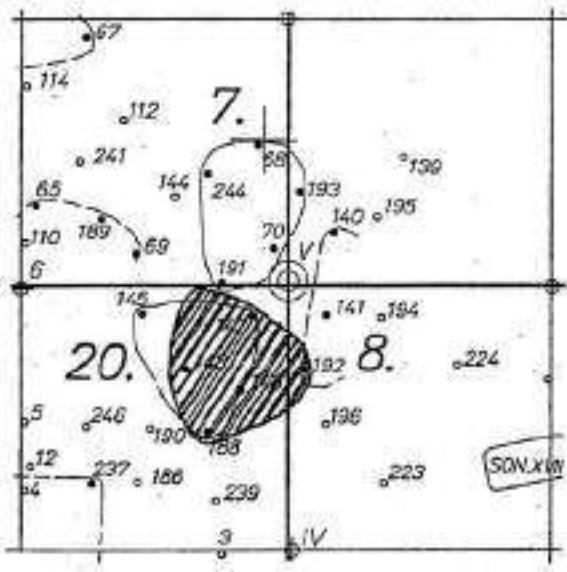
Картографические координаты согласно карте 1:100	На магистрали «EW/NS», сектор «CD», от колышков 10-метровой разметки:		
	A. от колышка $\left. \begin{matrix} 6 - 6,85 \\ 5 - 3,30 \end{matrix} \right\} \text{ "C"}$	C. от колышка $\left. \begin{matrix} 6 - 6,00 \\ 5 - 5,50 \end{matrix} \right\}$	
	B. $\left. \begin{matrix} 6 - 9,10 \\ IV - 5,00 \end{matrix} \right\} \text{ "C"}$	D. $\left. \begin{matrix} 5 - 3,20 \\ IV - 6,95 \end{matrix} \right\}$	
РАСПОЛОЖЕНИЕ В ПРЕДЕЛАХ ЯЧЕЕК 10-МЕТРОВОЙ РАЗМЕТКИ			
<div style="display: flex; justify-content: space-between; align-items: center;">  <div style="text-align: right; padding-right: 20px;"> Участок карты 1:250 </div> </div>			
Размеры	Средняя глубина залегания слоя трупов	[Зондировочные] скважины в пределах могильной ямы	Примечания
530 x 550 см	свод: 250 – 300 см	148, 142, 143, 188, 192 – 1994 г.	
Наиболее характерные элементы служебного снаряжения и предметы личного пользования			

- 10 штук почтовых переводов, все отправлены [в? из?] «Lisewo» [«Лисево»], с датами 7.02.39 г., 9.03.39 г., 9.03.39 г., 3.08.39 г., 9.06.39 г., 14.12.38 г., 21.08.39 г., 15.08.39 г. На одном из них фамилия: «Kotowski Leon, Brodnica» [«Котовски Леон, Бродница»]³²

³² В хронологическом описании работ приведено несколько другое написание фамилии – Kotłowski [Котловски] (см. выше с. 254), а в «Перечне предметов, извлеченных из могильных ям» – KOTŁOWSKI lub KOLTOWSKI [КОТЛОВСКИ или КОЛЬТОВСКИ] (см. выше с. 378). Человек с именем Леон и любой из этих фамилий не значится в списках-предписаниях УПВ об отправке военнопленных из Осташковского лагеря в распоряжение начальника УНКВД по Калининской области. Описание найденного документа не дает основания утверждать, что эти имя и фамилия принадлежат военнопленному из Осташковского лагеря.

- obrączka z złota z inicjałami i datą: "ZB 6.08.1939"
- drewniane cygarnice
- łyżki z białego metalu
- łyżka drewniana z inicjałami "MW"
- orzechy metalowe z czapek
- przekaz pocztowy na nazwisko: "Chwist Leon" na sumę 149 zł, nadany w Ogrodzieńcu z datą: 14.01.39 r
- koperta z 6 karteczkami wykonanymi z brzozy
- 2 pary okularów
- metalowa zapalniczka
- różaniec z czarnych koralików wraz z medalikiem
- moneta austro-węgierska o nominale 5-ciu koron z 1848 roku
- owalny medalik z napisem: "Pamiętka Pierwszej Komunii Świętej"

- золотое обручальное кольцо с инициалами и датой: «ZB 6.08.1939»
- деревянные портсигары
- ложки из белого металла
- деревянная ложка с инициалами «MW»
- металлические кокарды в виде орлов, с [форменных] фуражек
- почтовый перевод на имя Хвист Леон на сумму 149 злотых, отправленный из н.п. ОГРОДЗЕНЕЦ³³, с датой 14.01.39 г.³⁴
- две пары очков
- металлическая зажигалка
- четки из черных бусинок, вместе с медальоном
- австро-венгерская монета номиналом 5 крон 1848 года выпуска
- овальный медальон с надписью: «Pamiętka Pierwszej Komunii Świętej» [«Память о Первом Причастии»]

³³ Населенных пунктов с таким названием в довоенной Польше было пять – четыре в Келецком воеводстве и один в Варшавском, однако почта имела только в поселке Огродзенец Олькушского повета Келецкого воеводства.

³⁴ Получатель перевода Хвист Леон не значится в списках-предписаниях УПВ об отправке военнопленных из Осташковского лагеря в распоряжение начальника УНКВД по Калининской области. Возможно, квитанцию, подтверждающую перевод, хранил у себя отправитель – узник Осташковского лагеря.

KARTA EWIDENCYJNA DOŁU ŚMIERCI NR 21...

<p><i>Współrzędne kartograficzne wg mapy 1:100</i></p>	<p><i>Na magistrali „NS”, sektor „C” od stupnia zerojści:</i></p> <table style="width: 100%; border-collapse: collapse;"> <tr> <td style="width: 50%; border-right: 1px solid black; padding: 2px;"> <p><i>A. od stupnia</i></p> <table style="width: 100%; border-collapse: collapse;"> <tr> <td style="text-align: center;">$\frac{I}{II} - 13,00$</td> <td style="text-align: center;">$\frac{I}{III} - 13,60$</td> </tr> <tr> <td style="text-align: center;">$\frac{II}{III} - 12,45$</td> <td style="text-align: center;">$\frac{II}{IV} - 16,30$</td> </tr> </table> </td> <td style="width: 50%; padding: 2px;"> <p><i>C. od stupnia</i></p> <table style="width: 100%; border-collapse: collapse;"> <tr> <td style="text-align: center;">$\frac{I}{II} - 16,35$</td> <td style="text-align: center;">$\frac{I}{III} - 17,25$</td> </tr> <tr> <td style="text-align: center;">$\frac{II}{III} - 10,20$</td> <td style="text-align: center;">$\frac{II}{IV} - 13,00$</td> </tr> </table> </td> </tr> </table>	<p><i>A. od stupnia</i></p> <table style="width: 100%; border-collapse: collapse;"> <tr> <td style="text-align: center;">$\frac{I}{II} - 13,00$</td> <td style="text-align: center;">$\frac{I}{III} - 13,60$</td> </tr> <tr> <td style="text-align: center;">$\frac{II}{III} - 12,45$</td> <td style="text-align: center;">$\frac{II}{IV} - 16,30$</td> </tr> </table>	$\frac{I}{II} - 13,00$	$\frac{I}{III} - 13,60$	$\frac{II}{III} - 12,45$	$\frac{II}{IV} - 16,30$	<p><i>C. od stupnia</i></p> <table style="width: 100%; border-collapse: collapse;"> <tr> <td style="text-align: center;">$\frac{I}{II} - 16,35$</td> <td style="text-align: center;">$\frac{I}{III} - 17,25$</td> </tr> <tr> <td style="text-align: center;">$\frac{II}{III} - 10,20$</td> <td style="text-align: center;">$\frac{II}{IV} - 13,00$</td> </tr> </table>	$\frac{I}{II} - 16,35$	$\frac{I}{III} - 17,25$	$\frac{II}{III} - 10,20$	$\frac{II}{IV} - 13,00$
<p><i>A. od stupnia</i></p> <table style="width: 100%; border-collapse: collapse;"> <tr> <td style="text-align: center;">$\frac{I}{II} - 13,00$</td> <td style="text-align: center;">$\frac{I}{III} - 13,60$</td> </tr> <tr> <td style="text-align: center;">$\frac{II}{III} - 12,45$</td> <td style="text-align: center;">$\frac{II}{IV} - 16,30$</td> </tr> </table>	$\frac{I}{II} - 13,00$	$\frac{I}{III} - 13,60$	$\frac{II}{III} - 12,45$	$\frac{II}{IV} - 16,30$	<p><i>C. od stupnia</i></p> <table style="width: 100%; border-collapse: collapse;"> <tr> <td style="text-align: center;">$\frac{I}{II} - 16,35$</td> <td style="text-align: center;">$\frac{I}{III} - 17,25$</td> </tr> <tr> <td style="text-align: center;">$\frac{II}{III} - 10,20$</td> <td style="text-align: center;">$\frac{II}{IV} - 13,00$</td> </tr> </table>	$\frac{I}{II} - 16,35$	$\frac{I}{III} - 17,25$	$\frac{II}{III} - 10,20$	$\frac{II}{IV} - 13,00$		
$\frac{I}{II} - 13,00$	$\frac{I}{III} - 13,60$										
$\frac{II}{III} - 12,45$	$\frac{II}{IV} - 16,30$										
$\frac{I}{II} - 16,35$	$\frac{I}{III} - 17,25$										
$\frac{II}{III} - 10,20$	$\frac{II}{IV} - 13,00$										
<p>LOKALIZACJA W OBRĘBIE ARÓW</p>											
<p>Wymiary</p>	<p><i>Srednia głębokość zalegania warstwy zwłok</i></p>	<p><i>Odwierty w obręb „dołu śmierci”</i></p>	<p>Uwagi</p>								
<p>480 x 520 cm</p>	<p>strop: 300 - 350 cm spąg: 500 - 560 cm</p>	<p>60, 61, 62, 63 - 1995 r.</p>									
<p><i>Najbardziej reprezentatywne elementy wypożyczenia służbowego i osobistego</i></p>											

- ryngraf z Januszkiem z Matką Boską Częstochowską z napisem:
"Pamiętka z Częstochowy"
- moneta 20-ście dolarowa ze złota z 1874 roku /USA/

УЧЕТНЫЙ ЛИСТ МОГИЛЬНОЙ ЯМЫ № 21

613

ОТЧЕТ ОБ ЭКСГУМАЦИИ 1995 г.

Картографические координаты согласно карте 1:100	На магистрали «NS», сектор «С», от колышков 10-метровой разметки:		
	А. от колышка II – 13,00 III – 13,60	С. от колышка II – 15,35 III – 17,25	
	В. II – 12,45 III – 16,30	D. II – 10,20 III – 13,00	
РАСПОЛОЖЕНИЕ В ПРЕДЕЛАХ ЯЧЕЕК 10-МЕТРОВОЙ РАЗМЕТКИ			
Размеры	Средняя глубина залегания слоя трупов	[Зондировочные] скважины в пределах могильной ямы	Примечания
480 x 520 см	свод: 300 – 350 см подошва: 500 – 560 см	60, 61, 62, 63 – 1995 г.	
Наиболее характерные элементы служебного снаряжения и предметы личного пользования			

- горжет [нагрудная металлическая пластина] с цепочкой, с Ченстоховской Божией Матерью, с надписью: «Pamiętka z Częstochowy» [«На память из Ченстоховы»]
- 20-долларовая монета из золота, 1874 года выпуска /США/

³⁵ Mobilia – предметы личного пользования и снаряжения польских военнопленных (см. выше сноску 10 на с. 557).

- znak ewidencyjny PP Nr 2312
- łańcuszek z krzykiem z białego metalu
- nieśmiertelnik wystawiony na nazwisko: Stanisław Van der Coghen, wyz, rz-kat., major ur.31.10.1890 r
- fragmenty dokumentów z nazwiskiem "Stefan Butewicz"
- fragmenty dokumentów z nazwiskiem "Andrzej Hołpecki"
- 2 fragmenty gazety rosyjskiej z datami: 6.IV.1940 i 23.IV.1940 r
- fragment gazety rosyjskiej z datą:26.IV.1940 r
- orzeczenie lekarskie rozpoczynające się od słów: "U sapera stwierdzono ślepotę oka prawego..."
- liczne pudełka na tytoń
- liczne drewniane cygarnice
- regulaminowy gwizdek policyjny
- pudełko drewniane z wrytym nazwiskiem: "Jan Uszewski"
- rylec do rzeźbienia
- wiele medalików z łańcuszkami z białego metalu
- liczne złote oprotezowanie

- учетный знак Государственной полиции № 2312
- цепочка с крестиком из белого металла
- «бессмертник» [воинский личный жетон], выданный на имя: Stanisław Van der Coghен, wuz. rz-kat., major ur. 31.10.1890 г. [Станислав Ван дер Коген, римско-католического вероисповедания, майор род. 31.10.1890 г.]³⁶
- фрагменты документов с фамилией «Stefan Butewicz» [«Стефан Бутэвич»³⁷]
- фрагменты документов с фамилией «Andrzej Hołpecki» [«Анджей Холпецки»³⁸]
- 2 фрагмента русской газеты с датами: 6.IV.1940 и 23.IV.1940 г.
- фрагмент русской газеты с датой: 26.IV.1940 г.
- медицинское заключение, начинающееся со слов: «U Sapera stwierdzono ślepotę oka prawego...» [«У сапера установлена слепота правого глаза...»]
- многочисленные коробки для табака
- многочисленные деревянные портсигары
- уставный полицейский свисток
- деревянная коробка с вырезанной фамилией [именем и фамилией]: «Jan Uszewski» [Ян Ушевски³⁹]
- штихель для резьбы
- многочисленные медальоны с цепочками из белого металла
- многочисленные золотые [стоматологические] протезы

³⁶ В списке-предписании УПВ за № 051/2 от апреля 1940 г. (день месяца не указан) об отправке военнопленных из Осташковского лагеря в распоряжение начальника УНКВД по Калининской области значится Вандер-Коген Станислав Стефанович 1890 г.р. (РГВА. Ф. 1/п. Оп. 3е. Д. 3. Л. 305. Порядковый номер 14).

³⁷ В списке-предписании УПВ за № 058/1 от мая 1940 г. (день месяца не указан) об отправке военнопленных из Осташковского лагеря в распоряжение начальника УНКВД по Калининской области значится Бутэвич Стефан Павлович 1913 г.р. (РГВА. Ф. 1/п. Оп. 3е. Д. 3. Л. 319. Порядковый номер 18). Листок с его адресом не обязательно был при нем, он мог находиться у другого пленника.

³⁸ Не значится в списках-предписаниях УПВ об отправке военнопленных из Осташковского лагеря в распоряжение начальника УНКВД по Калининской области.

³⁹ В «Перечне предметов, извлеченных из могильных ям» указано, что имя и фамилия написаны на крышке коробки карандашом, а не вырезаны (см. выше с. 394). Человек с этим именем и фамилией не значится в списках-предписаниях УПВ об отправке военнопленных из Осташковского лагеря в распоряжение начальника УНКВД по Калининской области.

MIEDNOCIE-JAMOK
GBA TWERSKA
REP. ROSJA

MIEJSCE DOCHONKOW POLSKICH
SZREF. A

WIEŚMIERZY, 1 D
PROFIL WMSZASZAKU ZE
SŁOJĄ WNE" DOKŁ. 1 B
SKALA 1:20

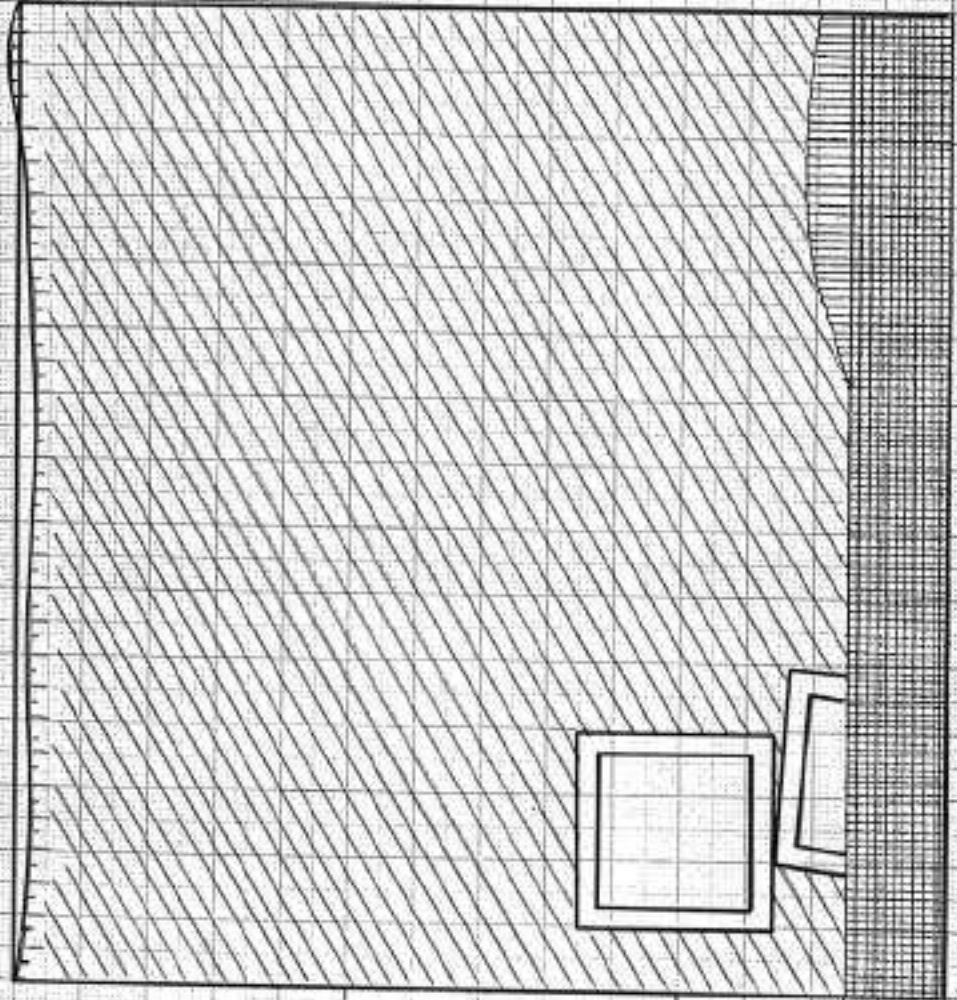

100 cm

250 cm

350 cm

550 cm

Skonieczna rys profilu

Oprac. Justyn STONEON
Rys. Maciek TABGA

29 lipca 1995 r.

Akceptuje
[Signature]

МЕДНОЕ – ЯМОК
ТВЕРСКАЯ ОБЛ.
РЕСП. РОССИЯ

МЕСТО ПОЛЬСКИХ ЗАХОРОНЕНИЙ ЗОНА «А»

СМЕРТНАЯ ЯМА «1D»
ПРОФИЛЬ «WWS» на стыке
со стеной «NNE» ямы «1B»
МАСШТАБ 1:20

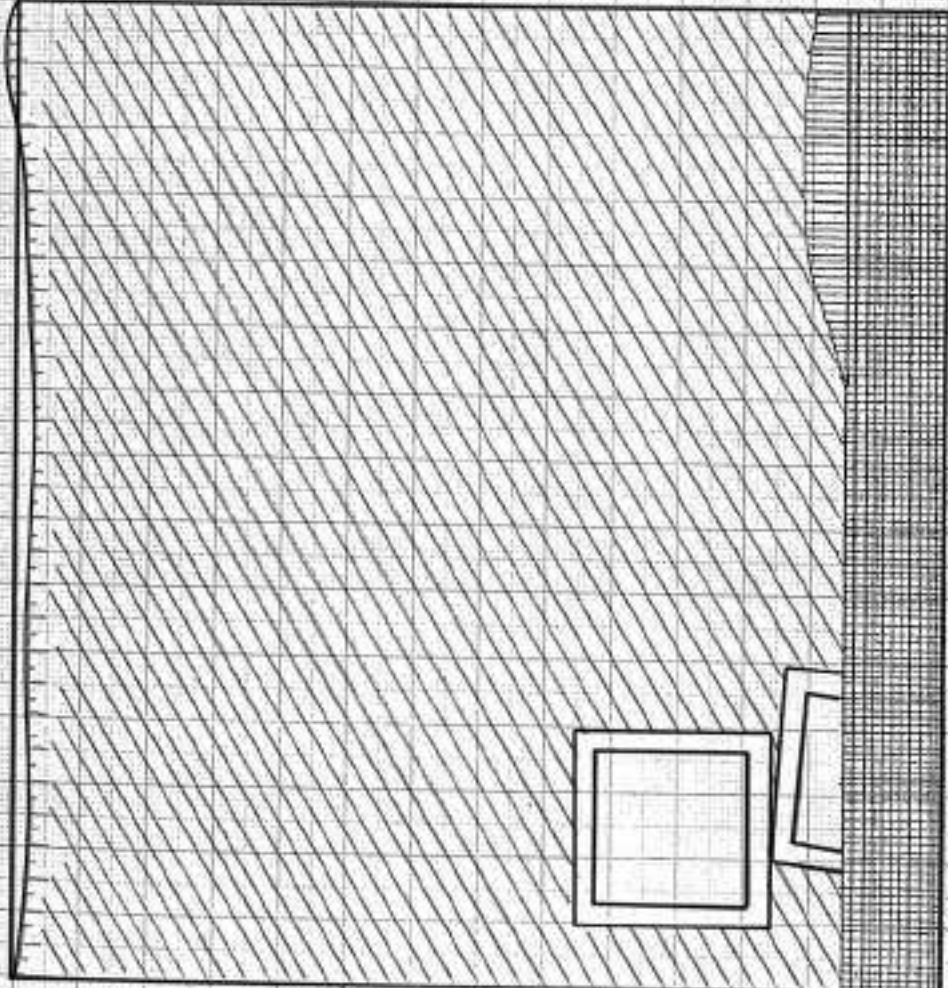

100 см

300 см

250 см

300 см



Угол наклона рис. профиля

Сост. [авил] Юстын СКОВРОН
Рис. [овал] Хенрык ЛАГУД

29 июля 1995 г.

Утверждаю
Б. Млодзейовски

[Геологический профиль могильной ямы № 1D. Геологические профили ям 1А и 1С в отчете отсутствуют. Могильная яма № 1В в 1995 г. не исследовалась. Условные обозначения объяснены на последней странице тома III отчета (см. ниже с. 650)]

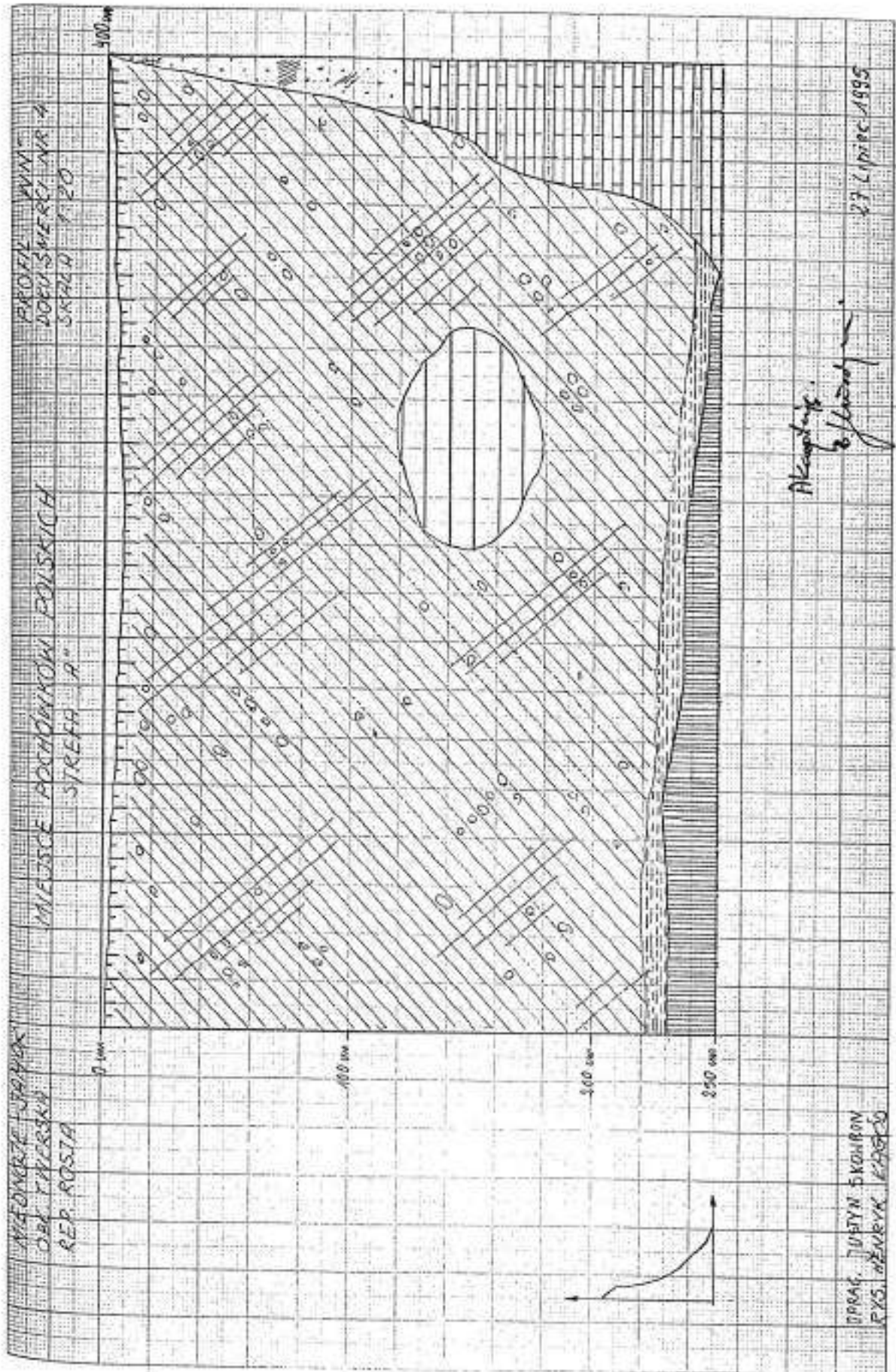

МЕДНОЕ – ЯМОК
ТВЕРСКАЯ ОБЛ.
РЕСП. РОССИЯ

МЕСТО ПОЛЬСКИХ ЗАХОРОНЕНИЙ
ЗОНА «А»

ПРОФИЛЬ «WN»
МОГИЛЬНОЙ ЯМЫ № 4
МАСШТАБ 1:20

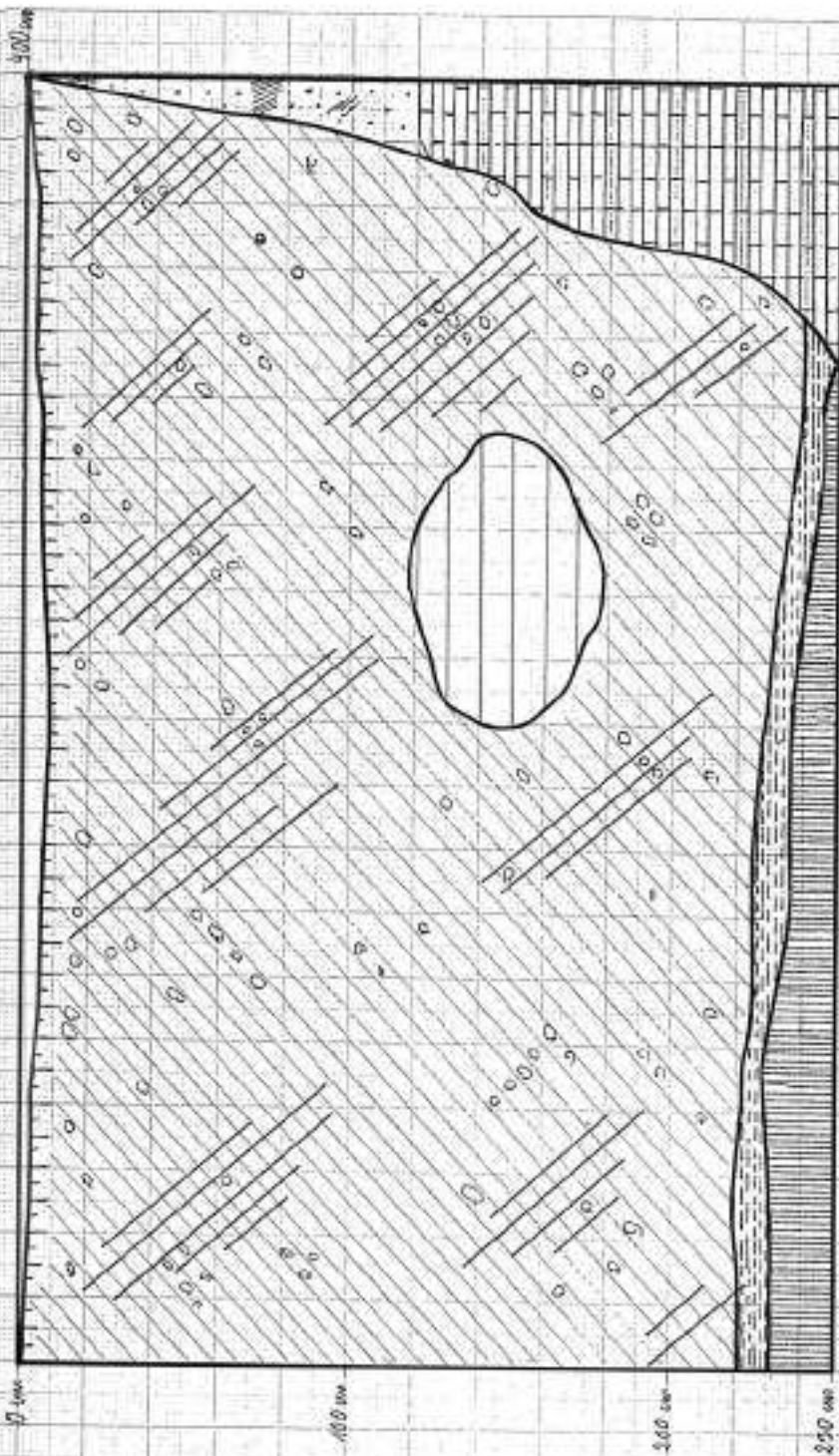

Угол наклона рис. профиля

Утверждаю
Б. Млодзейовски

Сост. [авил] Юстын СКОВРОН
Рис. [овал] Хенрык ЛАГУД

27 ИЮЛЯ 1995 Г.

[Геологический профиль могильной ямы № 4.
Условные обозначения объяснены на последней странице тома III отчета (см. ниже с. 650)]

PROFIL W
DOKU ŚMIERCY NR 5
SKALA 1:30

MIEJSCE DOCHOWKÓW PÓLSKICH
STRZAFA "A"

MIEDNOJE-ZAMOK
DZ. INWENT.
KRAJ. ROSJA

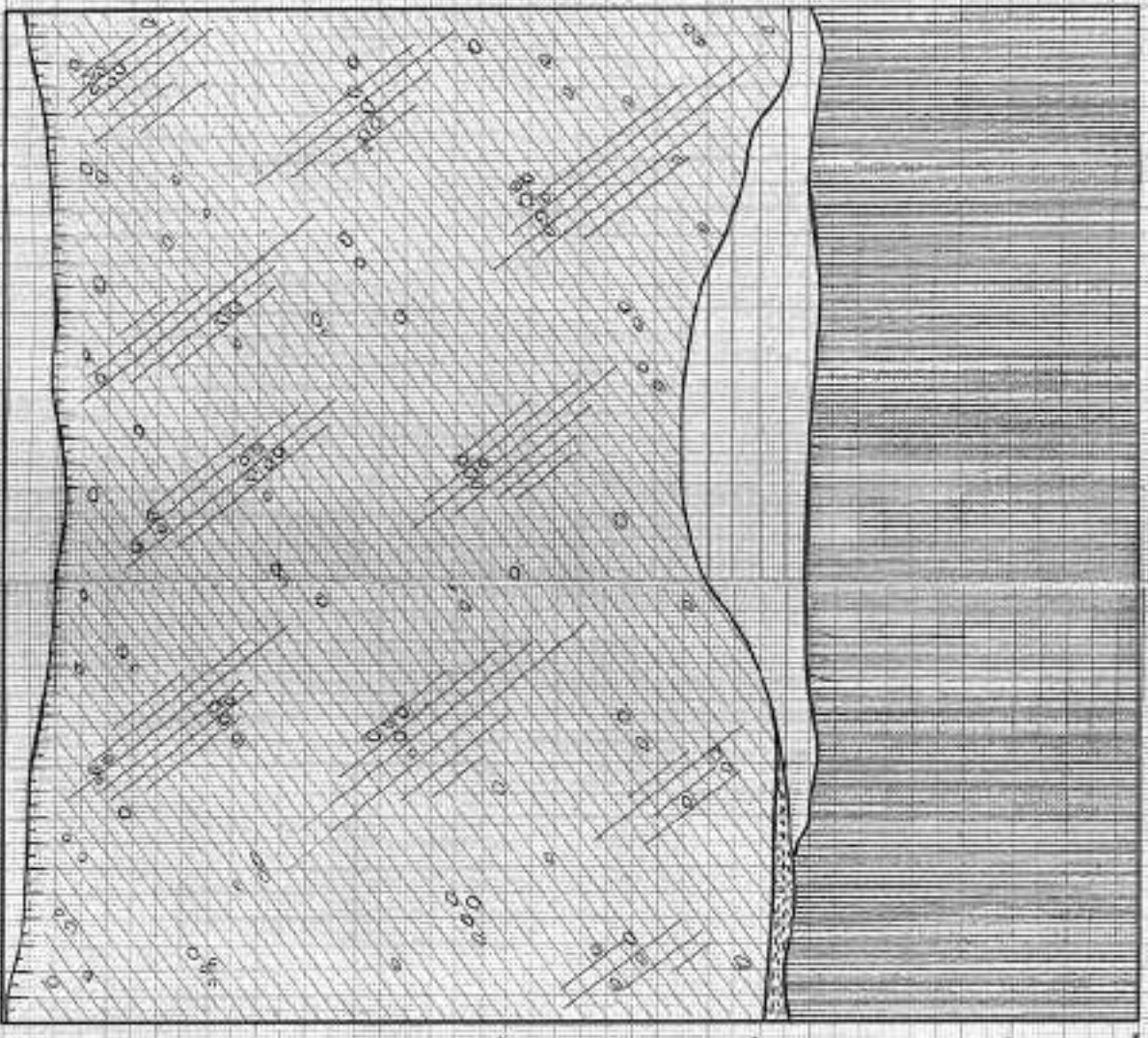

100 m
150 m
210 m
240 m
250 m

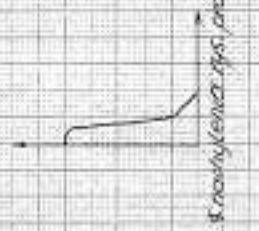

Opis: Wskazywanie
Kraj. Rosja

14.10.1925r.

МЕДНОЕ – ЯМОК
ТВЕРСКАЯ ОБЛ.
РЕСП. РОССИЯ

МЕСТО ПОЛЬСКИХ ЗАХОРОНЕНИЙ
ЗОНА «А»

ПРОФИЛЬ «W»
МОГИЛЬНОЙ ЯМЫ № 5
МАСШТАБ 1:20

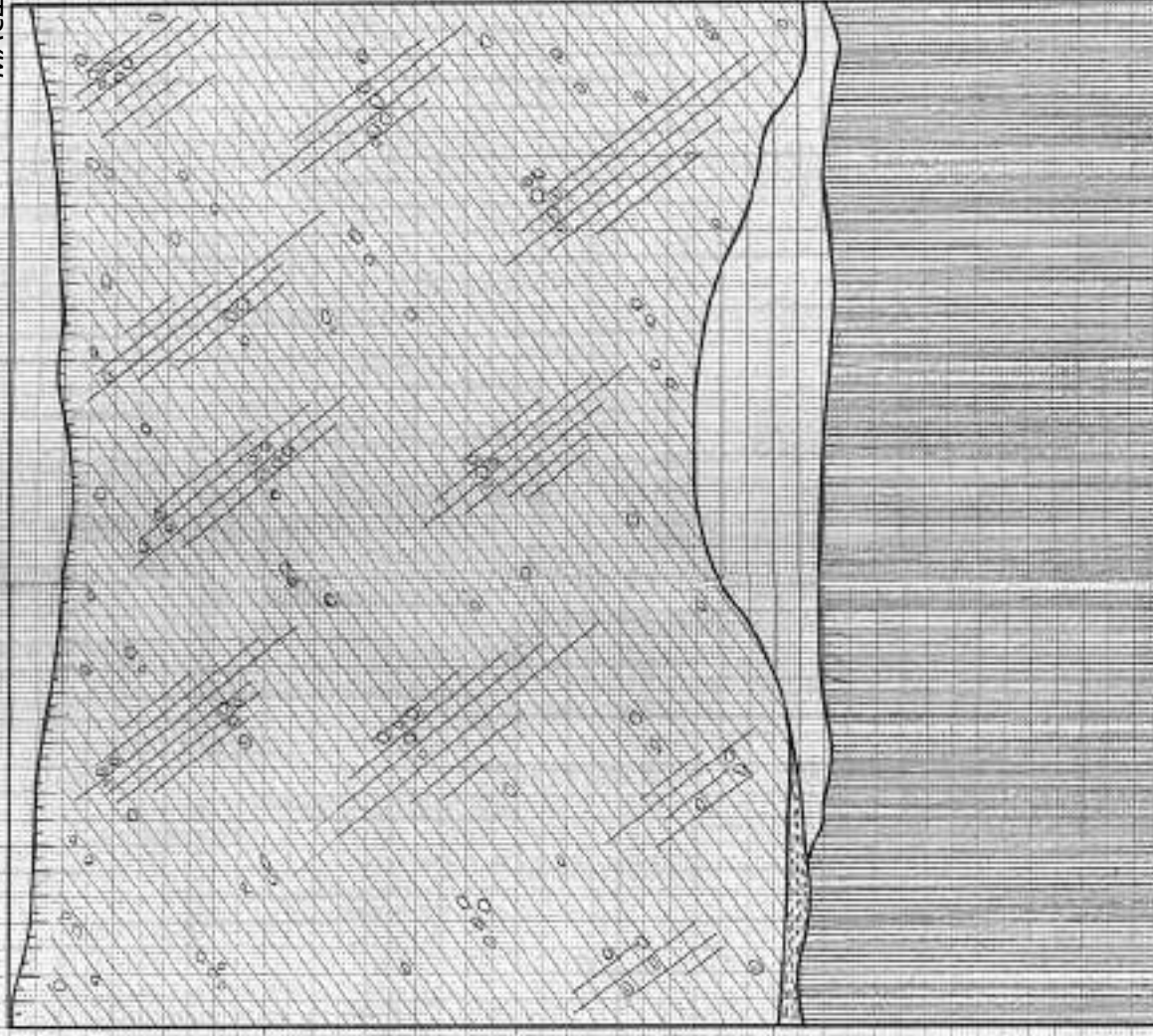

Угол наклона рис.
профиля

Сост. [авил] Юстын СКОВРОН
Рис. [овал] Хенрык ЛАГУД

июля 1995 г.

[Геологический профиль могильной ямы № 5.

Условные обозначения объяснены на последней странице тома III отчета (см. ниже с. 650)]

ОТЧЕТ ОБ ЭКСТРУМАЦИИ 1995 г.

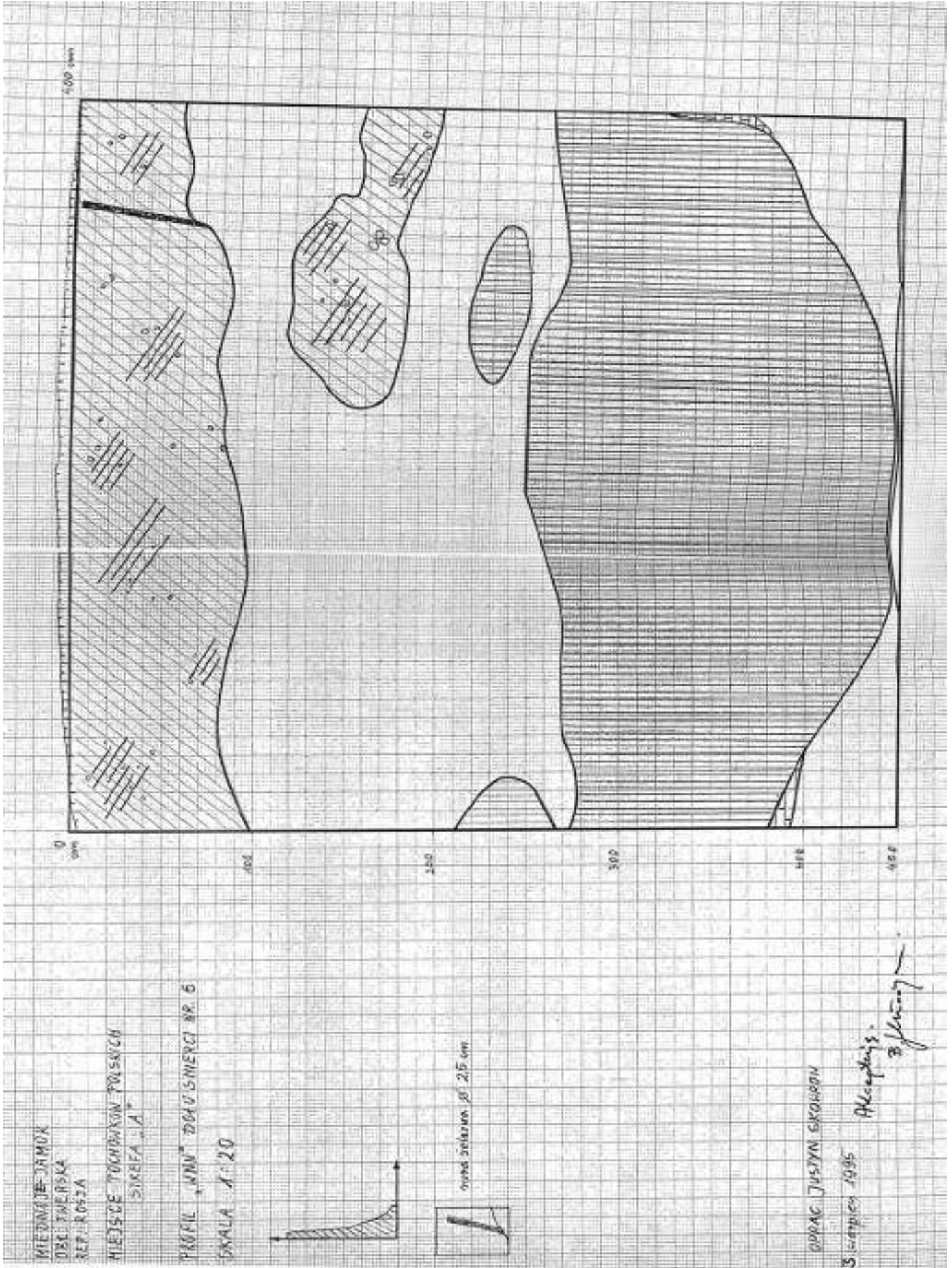

MIEDZIAŃ-JAMOK
 DOK. TWERSKA
 REP. POLSKA
 MIEJSCE TOWAROWNI POLSKICH
 SUREFA „A”

PROFIL „NN” DOŁU SZMERCY NR. 6
 SKALA 1:20



śred. szerokość 2,5 cm.

OPRAC. JUSTYN SIKORCZAK

3 sierpnia 1995

AKCEPTUJĘ
B. Jankowski

МЕДНОЕ – ЯМОК
ТВЕРСКАЯ ОБЛ.
РЕСП. РОССИЯ

МЕСТО ПОЛЬСКИХ ЗАХОРОНЕНИЙ
ЗОНА «А»

ПРОФИЛЬ «WNN» МОГИЛЬНОЙ ЯМЫ № 6
МАСШТАБ 1:20



железная труба
диаметром 2,5 см

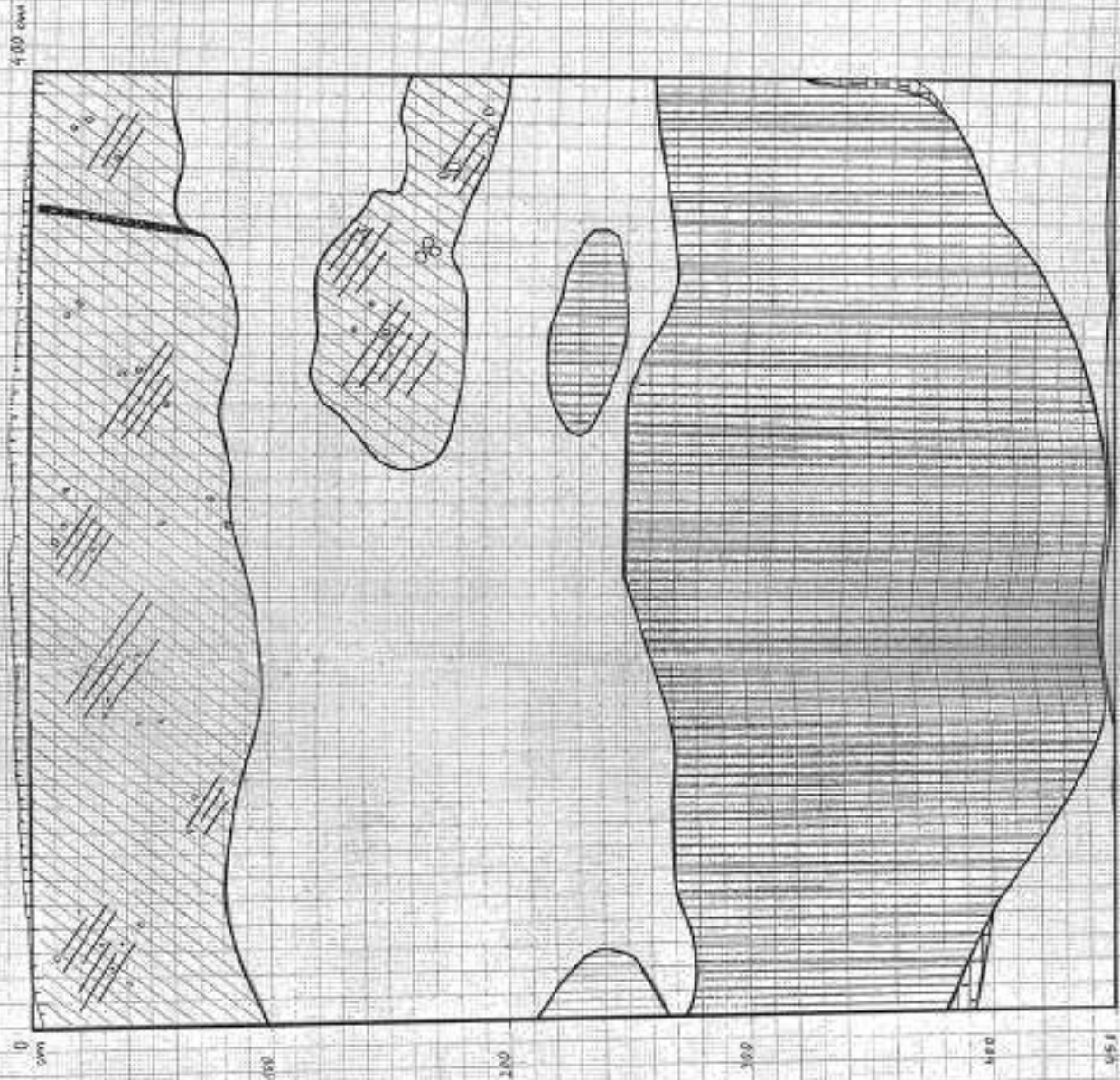

СОСТ. ДАВИЛЮСТЫН СКОВРОН

3 августа 1995

Утверждаю
Б. Млодзейовски

[Геологический профиль могильной ямы № 6.
Условные обозначения объяснены на последней странице тома III отчета (см. ниже с. 650)]

WIEDNOJE-JAMOK
 ODK. TNERSKA
 REP. ROSJA

MIEJSCE ROCHÓWKÓW
 POLSKICH
 STREFA "D"

PROFIL S²
 DOKU ŚMIERCY NR 9
 NA MYS. ODNIERTU 246
 SKALA 1:20

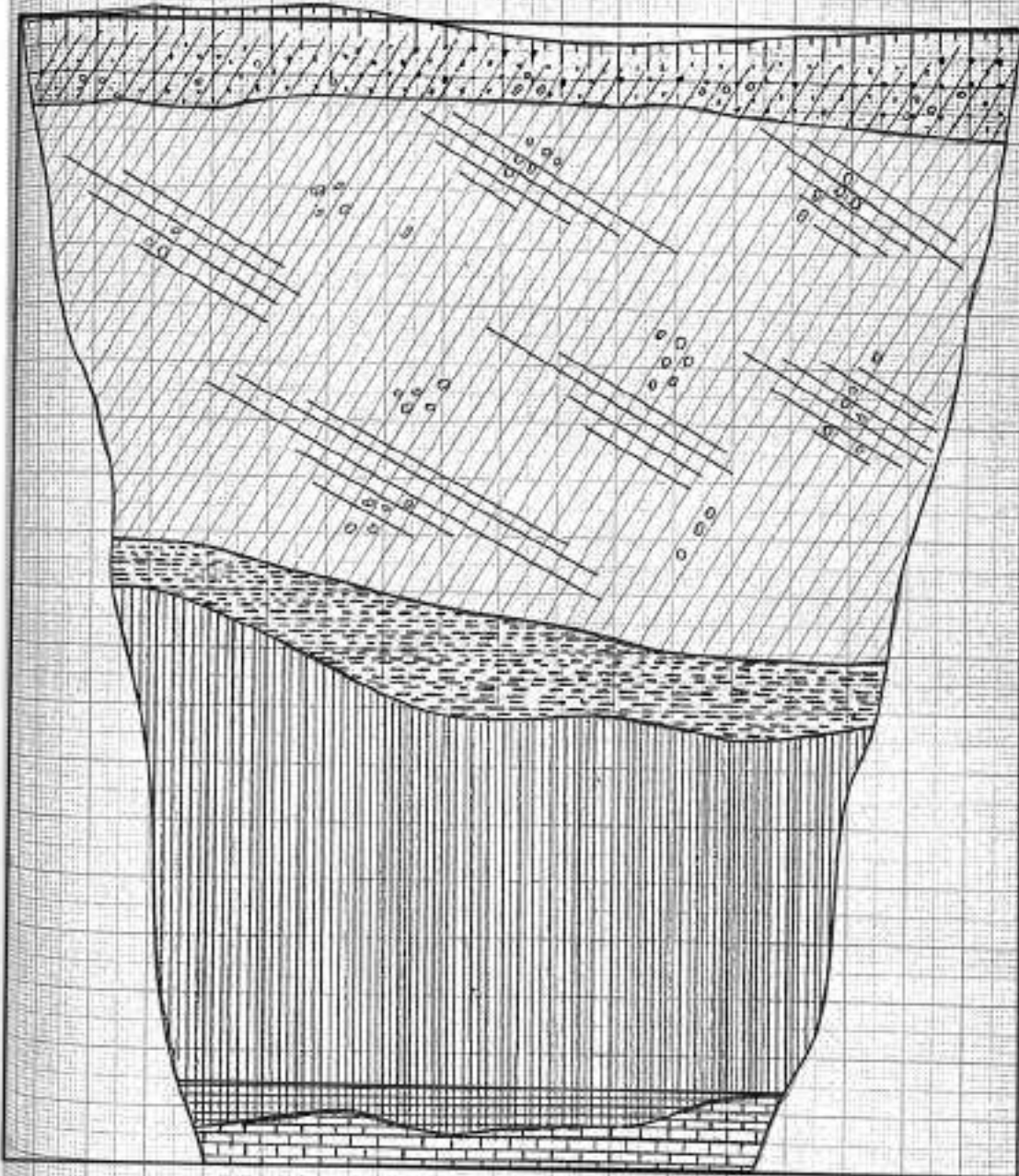

sk. nachylenia rys. profilu

OPRAC. JUSTYN SKOWRON
 RYS. HENRYK ŁAGÓD

Lipca 1995r.

МЕДНОЕ – ЯМОК
ТВЕРСКАЯ ОБЛ.
РЕСП. РОССИЯ

МЕСТО ПОЛЬСКИХ
ЗАХОРОНЕНИЙ
ЗОНА «D»

ПРОФИЛЬ «§»
МОГИЛЬНОЙ ЯМЫ № 9
НА ТРАВЕРСЕ [зондировочной]
СКВАЖИНЫ 216
МАСШТАБ 1:20

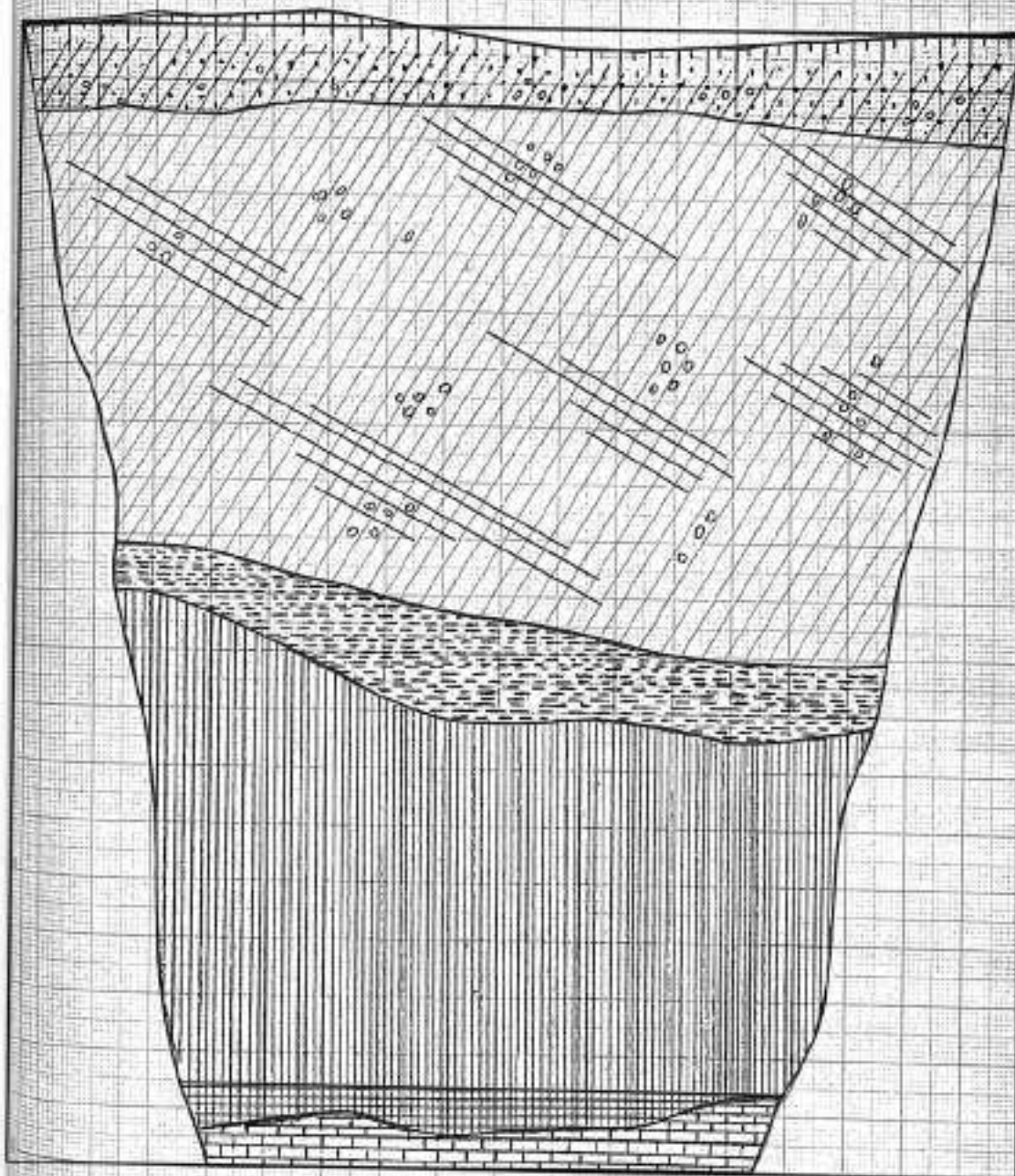

Угол наклона рис. профиля

СОСТ. [АВИЛ] ЮСТЫН СКОВРОН
РИС. [ОВАЛ] ХЕНРЫК ЛАГУД

июля 1995 г.

[Геологический профиль могильной ямы № 9. Геологический профиль ямы № 7 в отчете отсутствует, а могильной ямы № 8 в действительности не существовало, так как в результате работ 1995 года было установлено, что зондировочные скважины 1994 года, предварительно обведенные контуром предполагаемой ямы № 8, на самом деле попали в пределы двух других могильных ям – № 7 и № 20 (см. выше с. 276)]

PROFIL W MIEJSCU
DZIĘCINIAK 121-126
DROGA ŻYWIŁOWA
SZKOLA F. 20

lipiec 1995r.

MIEJSCE ROCHOWYCH POLSICH STREFA D

MIEDWIE - JAMÓK
DANE INŻENIERSKA
KIER. BODZUR

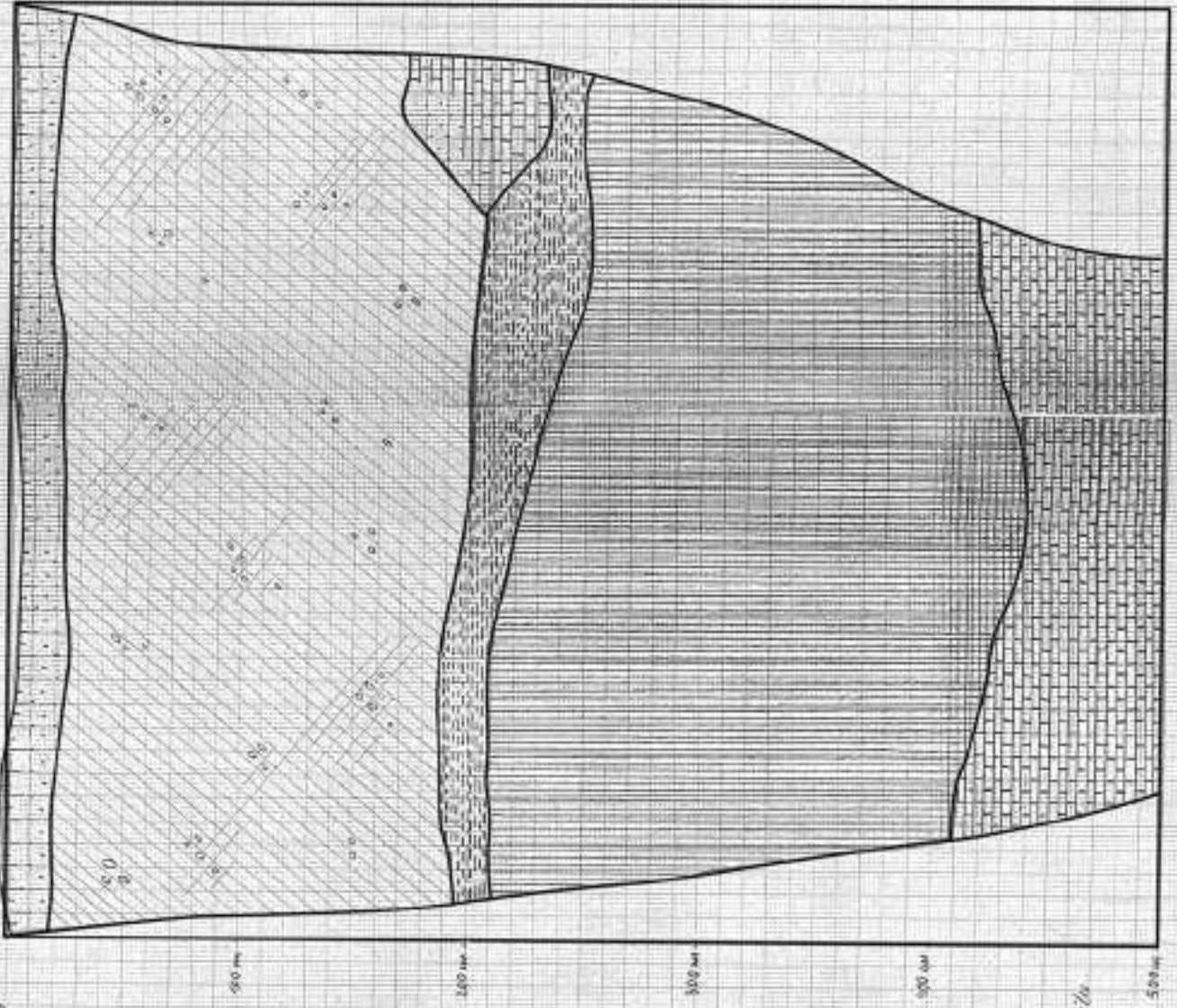

DWARC JUSZYK SZKOLON OSZ MENSZE ASAD

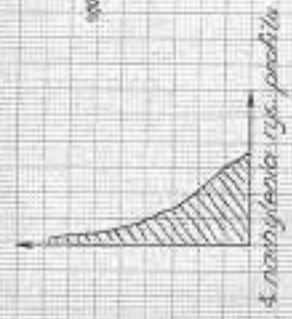

МЕДНОЕ – ЯМОК
ТВЕРСКАЯ ОБЛ.
РЕСП. РОССИЯ

МЕСТО ПОЛЬСКИХ ЗАХОРОНЕНИЙ, ЗОНА «D»

ПРОФИЛЬ «W» НА ЛИНИИ
[зондировочных] СКВАЖИН
121-116
МОГИЛЬНОЙ ЯМЫ № 10
МАСШТАБ 1:20

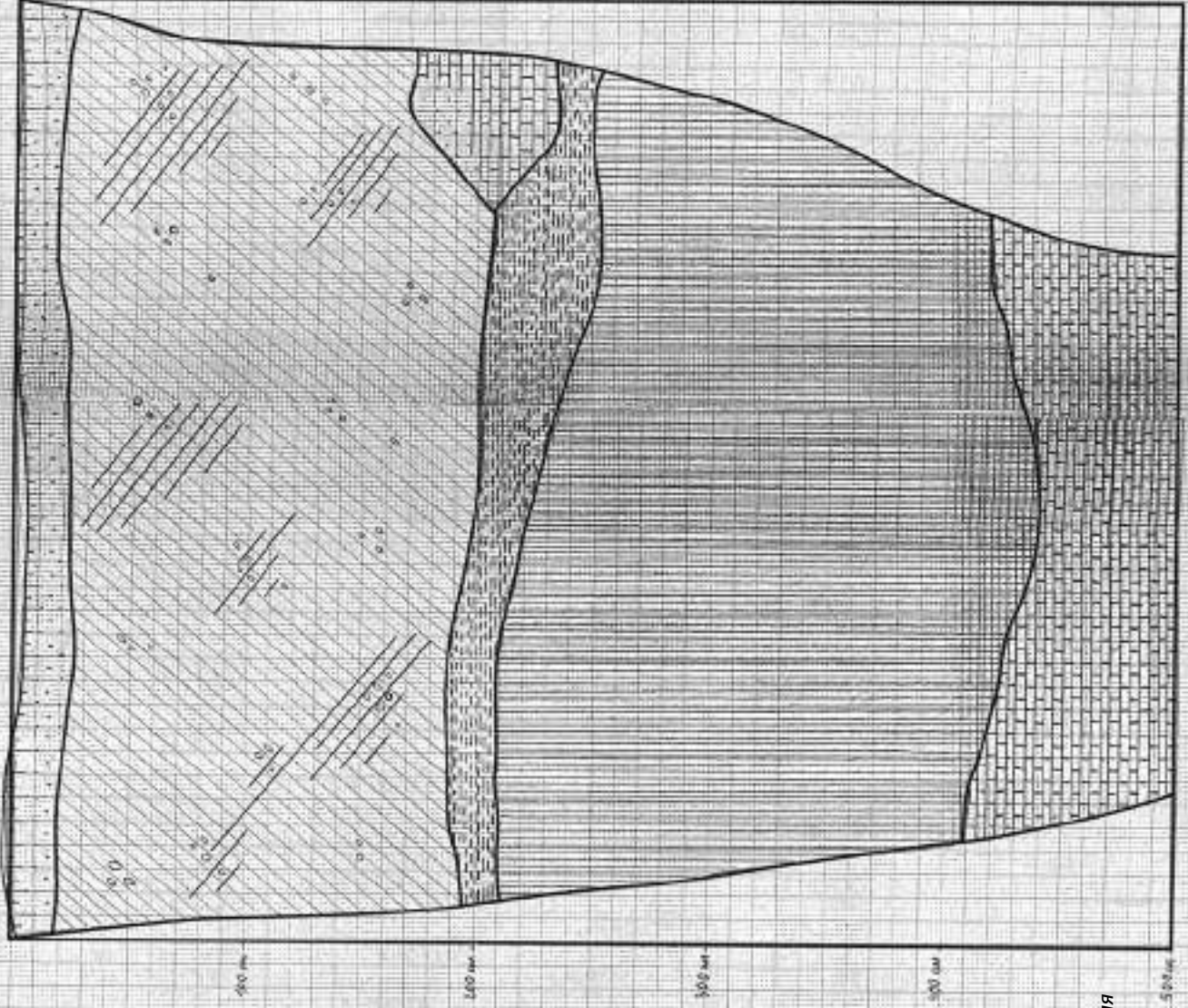

Угол наклона рис. профиля

СОСТ. [АВИЛ] ЮСТЫН СКОВРОН РИС. [ОВАЛ] ХЕНРЫК ЛАГУД

июля 1995 г.

[Геологический профиль могильной ямы № 10.

Условные обозначения объяснены на последней странице тома III отчета (см. ниже с. 650)]

ОТЧЕТ ОБ ЭКСГУМАЦИИ 1995 г.

MIEDNOJE = JAMOK
 OBL. TWERSKA
 REP. ROSJA

MIEJSCE POCHÓWKÓW
 POLSKICH
 STREFA „D”

PROFIL „S”
 DOŁU ŚMIERCI NR. 11
 SKALA 1:20

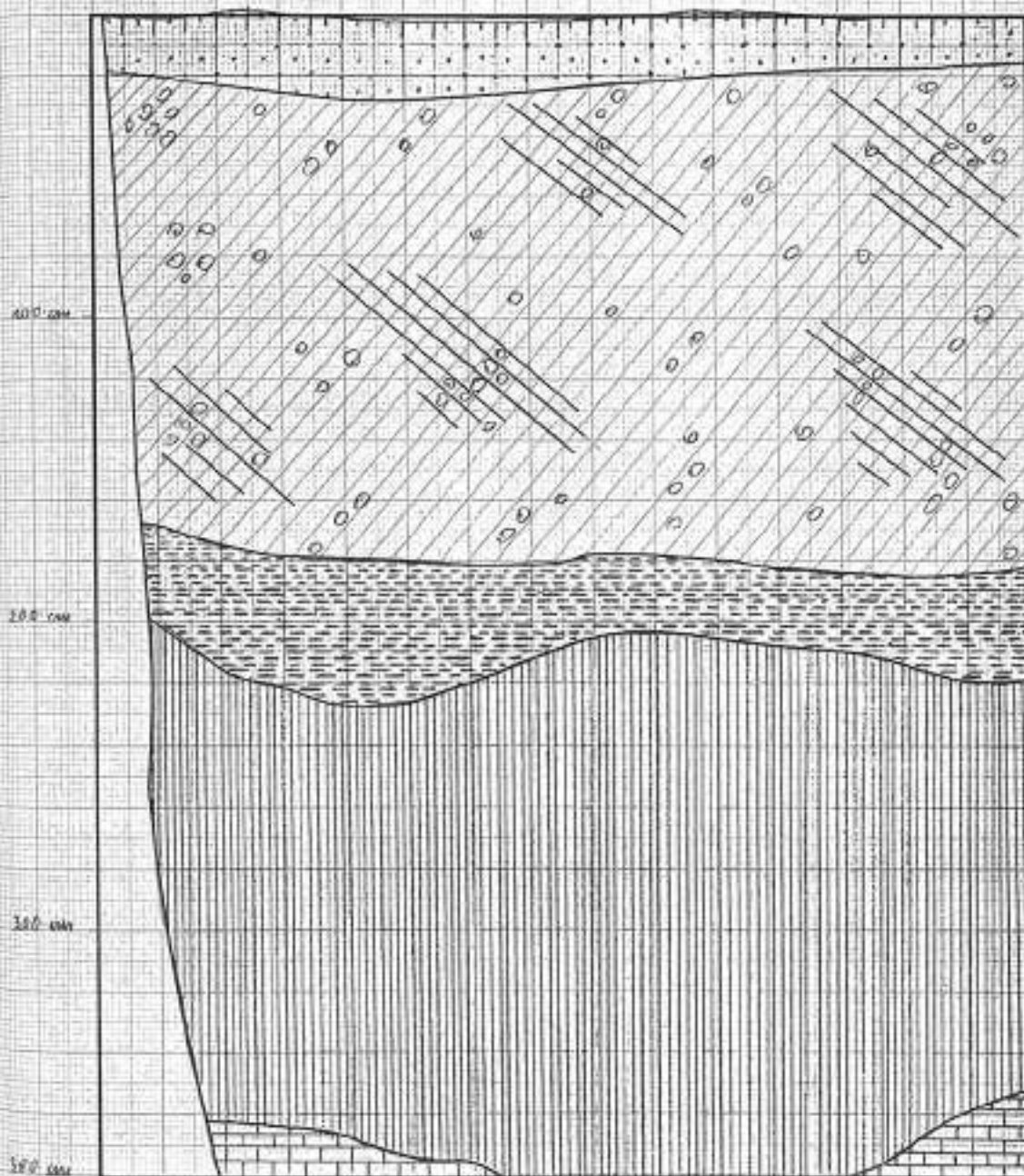

OPRAC. JUSTYŃ SKOPIRON
 RYS. HENRYK ŁAGOD.

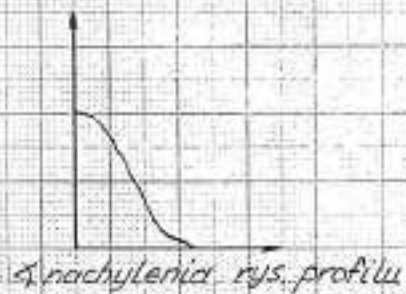

lipca 1995r.

МЕДНОЕ – ЯМОК
ТВЕРСКАЯ ОБЛ.
РЕСП. РОССИЯ

МЕСТО ПОЛЬСКИХ
ЗАХОРОНЕНИЙ
ЗОНА «D»

ПРОФИЛЬ «S»
МОГИЛЬНОЙ ЯМЫ № 11
МАСШТАБ 1:20

629

ОТЧЕТ ОБ ЭКСПЛУАТАЦИИ 1995 Г.

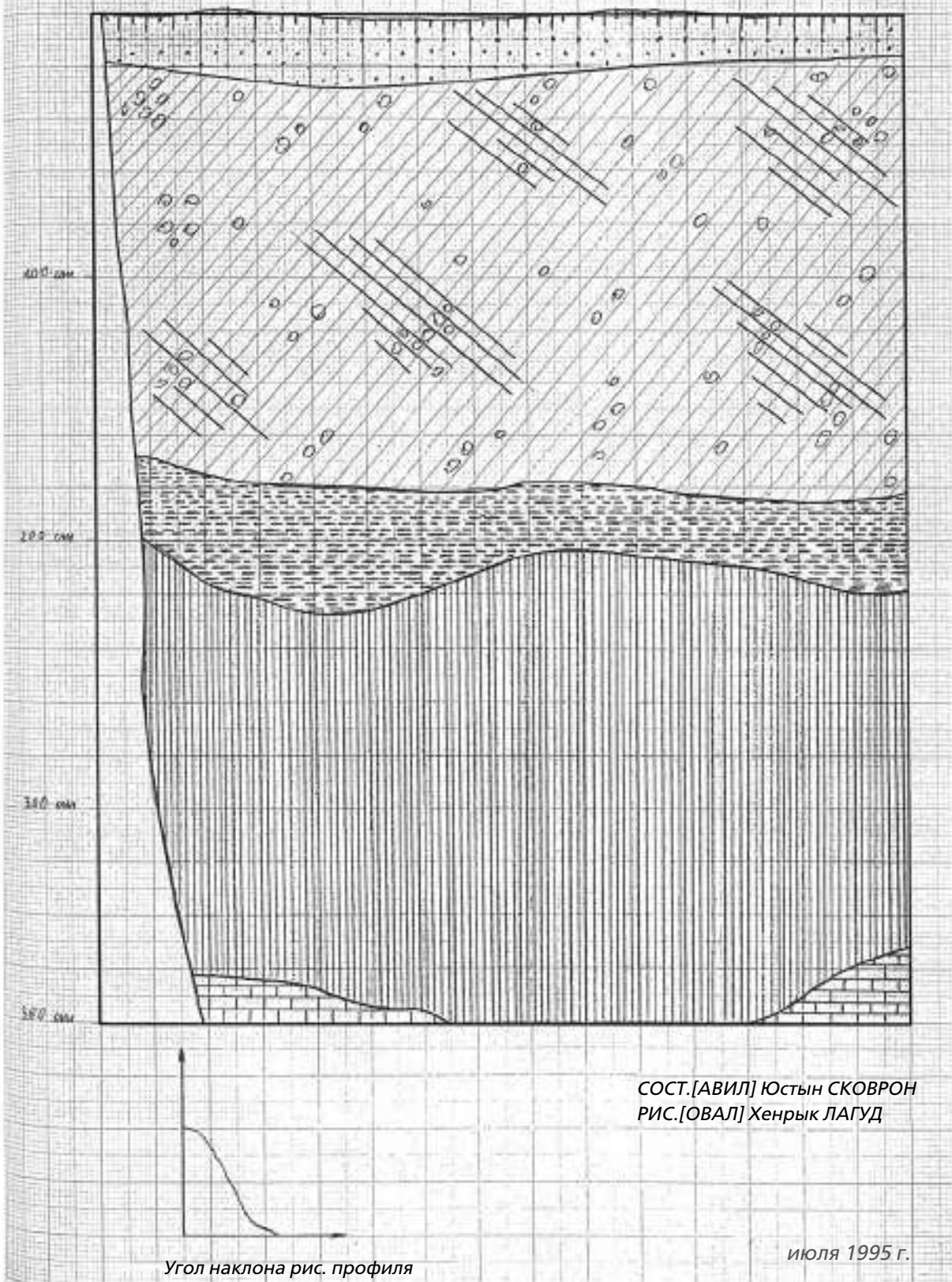

[Геологический профиль могильной ямы № 11.
Условные обозначения объяснены на последней странице тома III отчета (см. ниже с. 650)]

MIEDNOJE - JAMOK
OBL. TWERSKA
REP. ROSJA

MIEJSCE POCHOWKOW
POLSKICH
STREFA „D”

PROFIL S°
DOŁU ŚMIERCI NR 12
SKALA 1:20

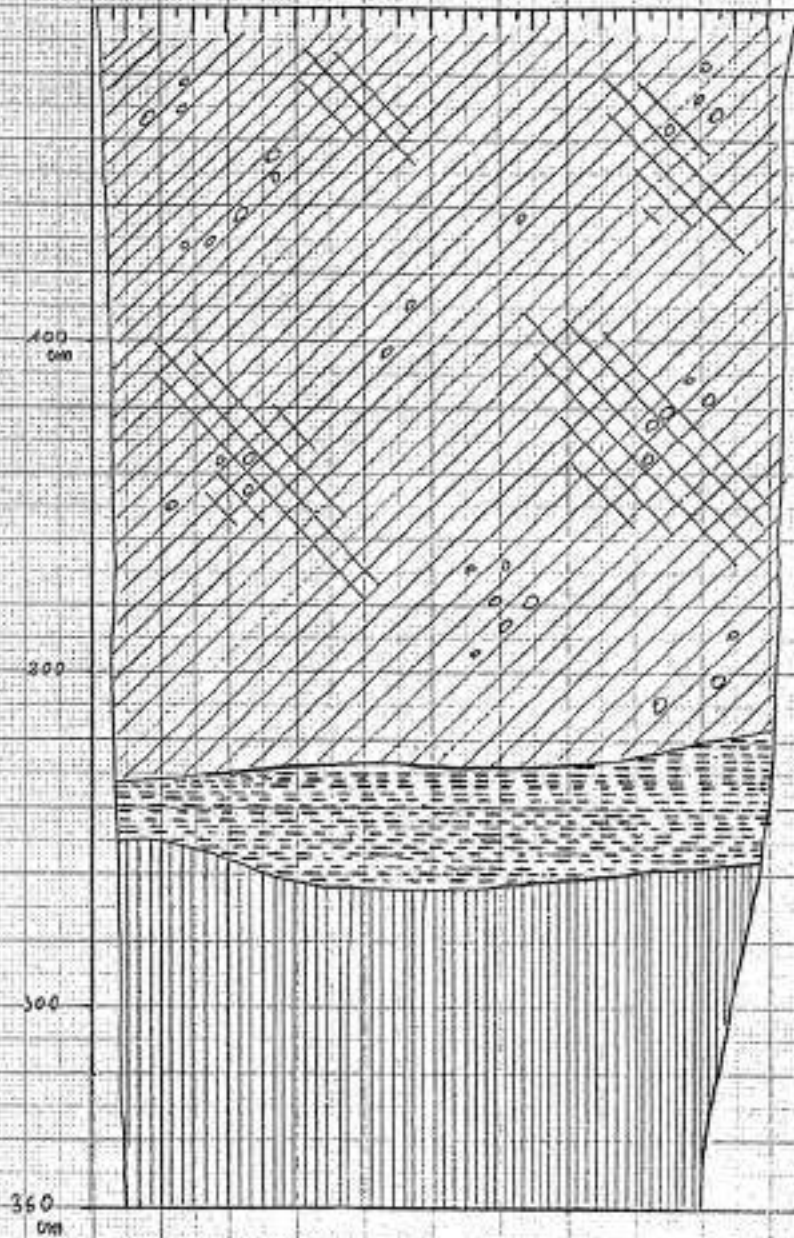

α nachylenia rys. profilu

lipca 1995r.

OPRAC. JUSTYN SKOWRON

RYŚ HENRYK ŁAGÓD

МЕДНОЕ – ЯМОК
ТВЕРСКАЯ ОБЛ.
РЕСП. РОССИЯ

МЕСТО ПОЛЬСКИХ
ЗАХОРОНЕНИЙ
ЗОНА «D»

ПРОФИЛЬ «S»
МОГИЛЬНОЙ ЯМЫ № 12
МАСШТАБ 1:20

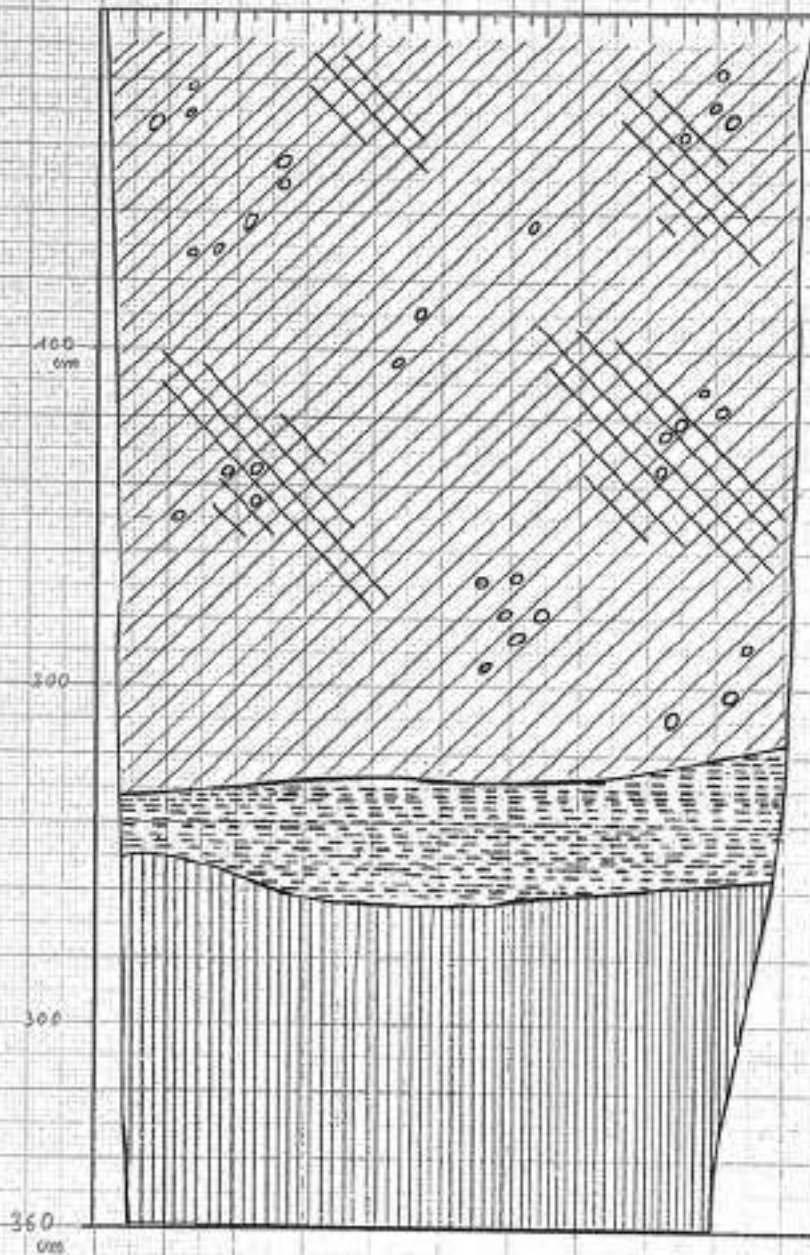

Угол наклона рис. профиля

июля 1995 г.

СОСТ. [АВИЛ] ЮСТЫН СКОВРОН

РИС. [ОВАЛ] ХЕНРЫК ЛАГУД

[Геологический профиль могильной ямы № 12.
Условные обозначения объяснены на последней странице тома III отчета (см. ниже с. 650)]

MIEDNOJE - JAMOK
 OBK. TWEERSKA
 REP. ROSJA

MIEJSCE POCHÓWKÓW
 POLSKICH
 STREFA "D"

PROFIL 5° DOLU ŚMERCY
 NR 13
 SKALA 1:20

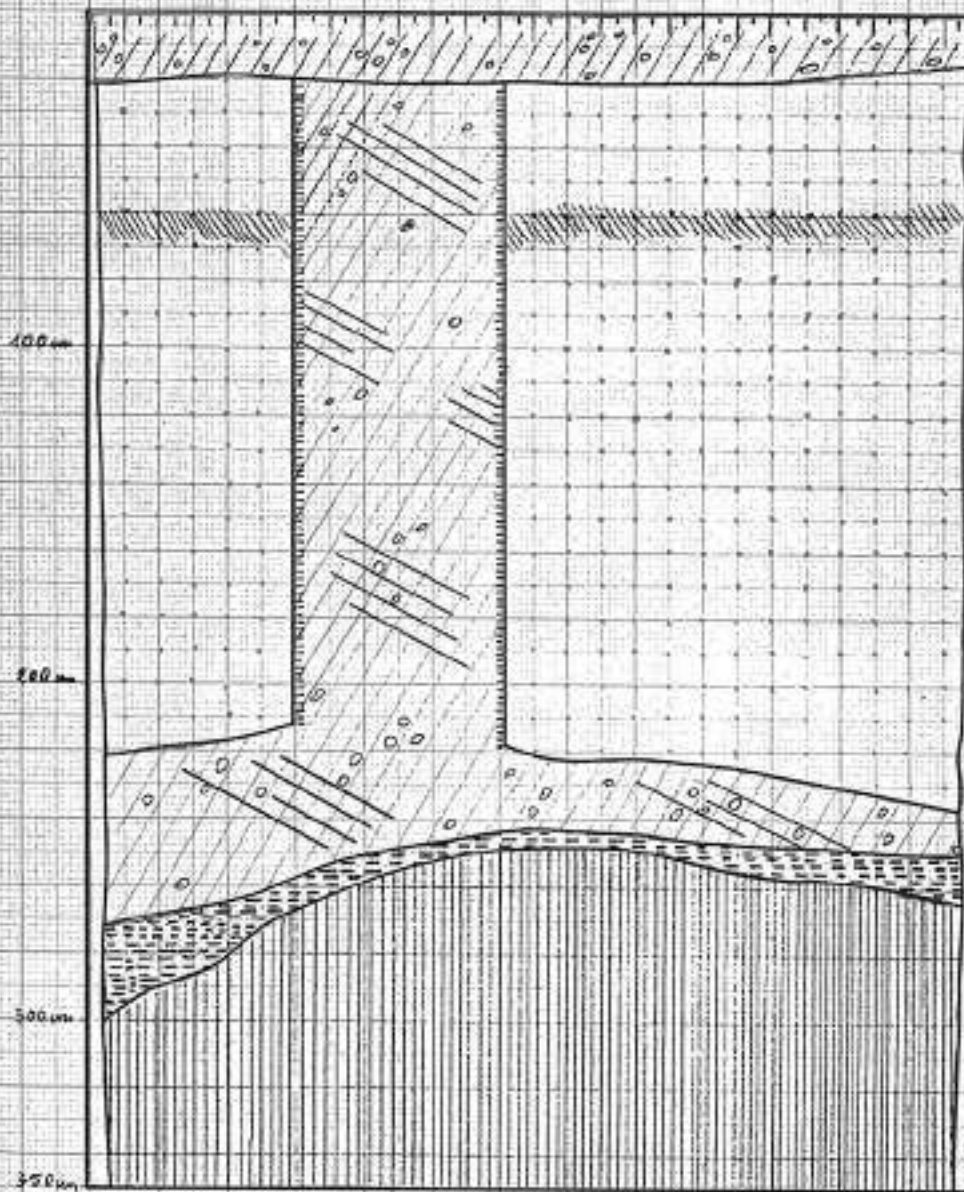

4. nachylenia rys. profilu

lipca 1995r.

OPRAC. JUSTYN SKONRON
 RYS. HENRYK KAGÓD

МЕДНОЕ – ЯМОК
ТВЕРСКАЯ ОБЛ.
РЕСП. РОССИЯ

МЕСТО ПОЛЬСКИХ
ЗАХОРОНЕНИЙ
ЗОНА «D»

ПРОФИЛЬ «S»
МОГИЛЬНОЙ ЯМЫ № 13
МАСШТАБ 1:20

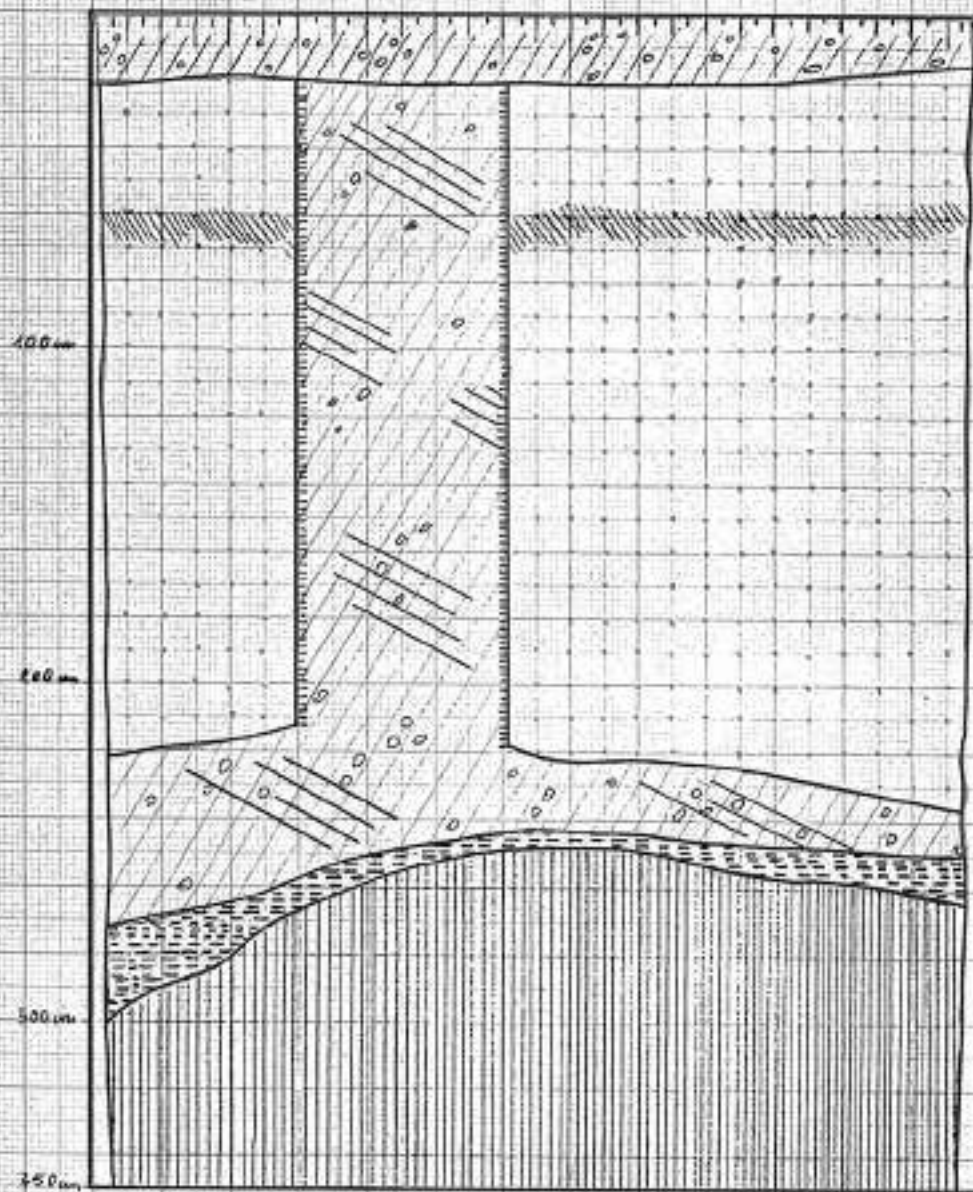

Угол наклона рис. профиля

июля 1995 г.

СОСТ. [АВИЛ] ЮСТЫН СКОВРОН
РИС. [ОВАЛ] ХЕНРЫК ЛАГУД

[Геологический профиль могильной ямы № 13.
Условные обозначения объяснены на последней странице тома III отчета (см. ниже с. 650)]

MIEDNOJE-JAIKOK
OBL. TWERSKA
REP. ROSJA

MIEJSCE POCHÓWKÓW
POLSKICH
STREFA „C”

PROFIL „N”
DOKU ŚMIERCI NR 14
SKALA 1:20

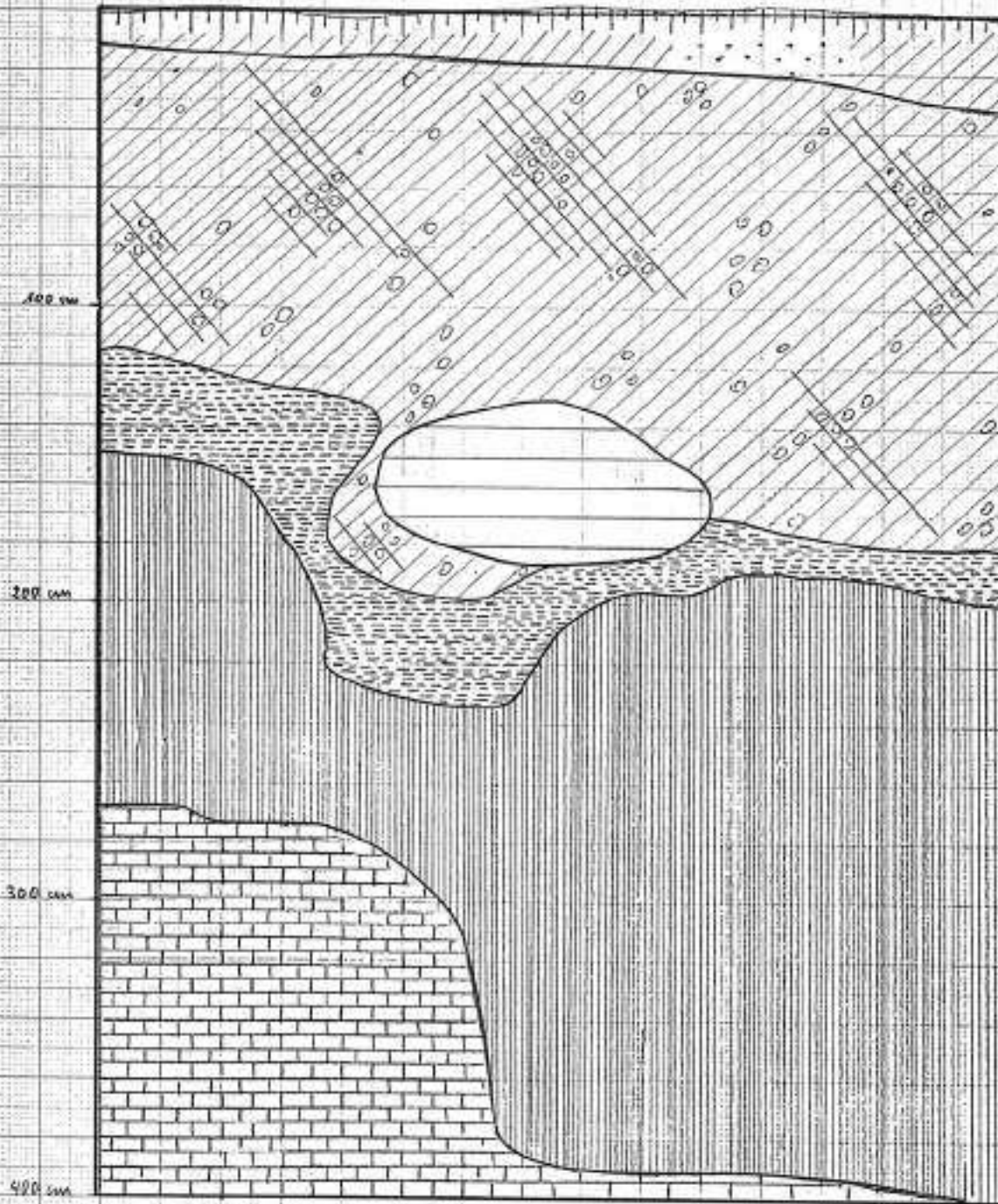

↑
↓
4 nachylenia rys. profilu

OPRAC. Justyn SKOWRON
RYS. Henryk ERGOLD

lipca 1995r.

МЕДНОЕ – ЯМОК
ТВЕРСКАЯ ОБЛ.
РЕСП. РОССИЯ

МЕСТО ПОЛЬСКИХ
ЗАХОРОНЕНИЙ
ЗОНА «С»

ПРОФИЛЬ «N»
МОГИЛЬНОЙ ЯМЫ № 14
МАСШТАБ 1:20

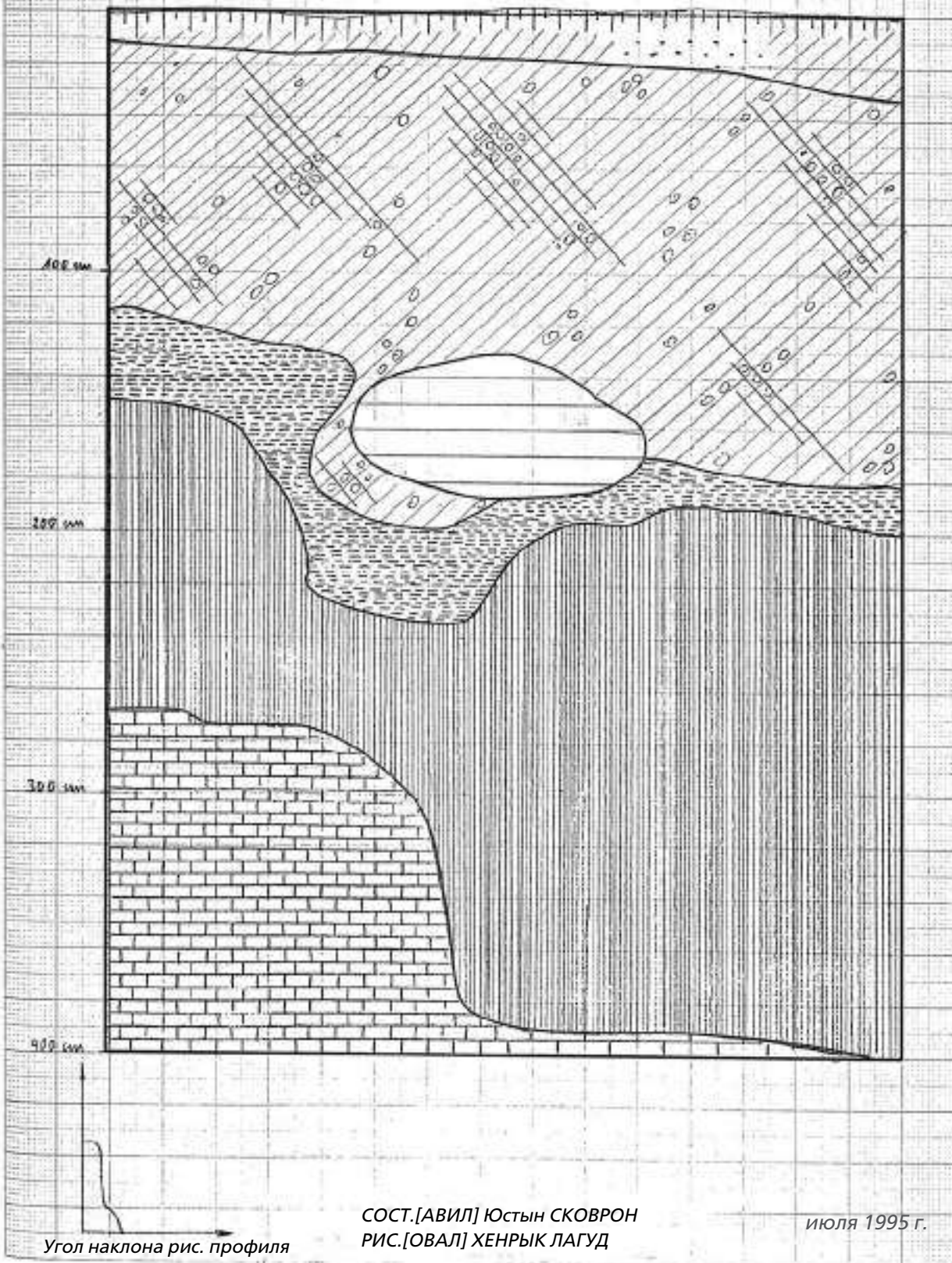

[Геологический профиль могильной ямы № 14.

Условные обозначения объяснены на последней странице тома III отчета (см. ниже с. 650)]

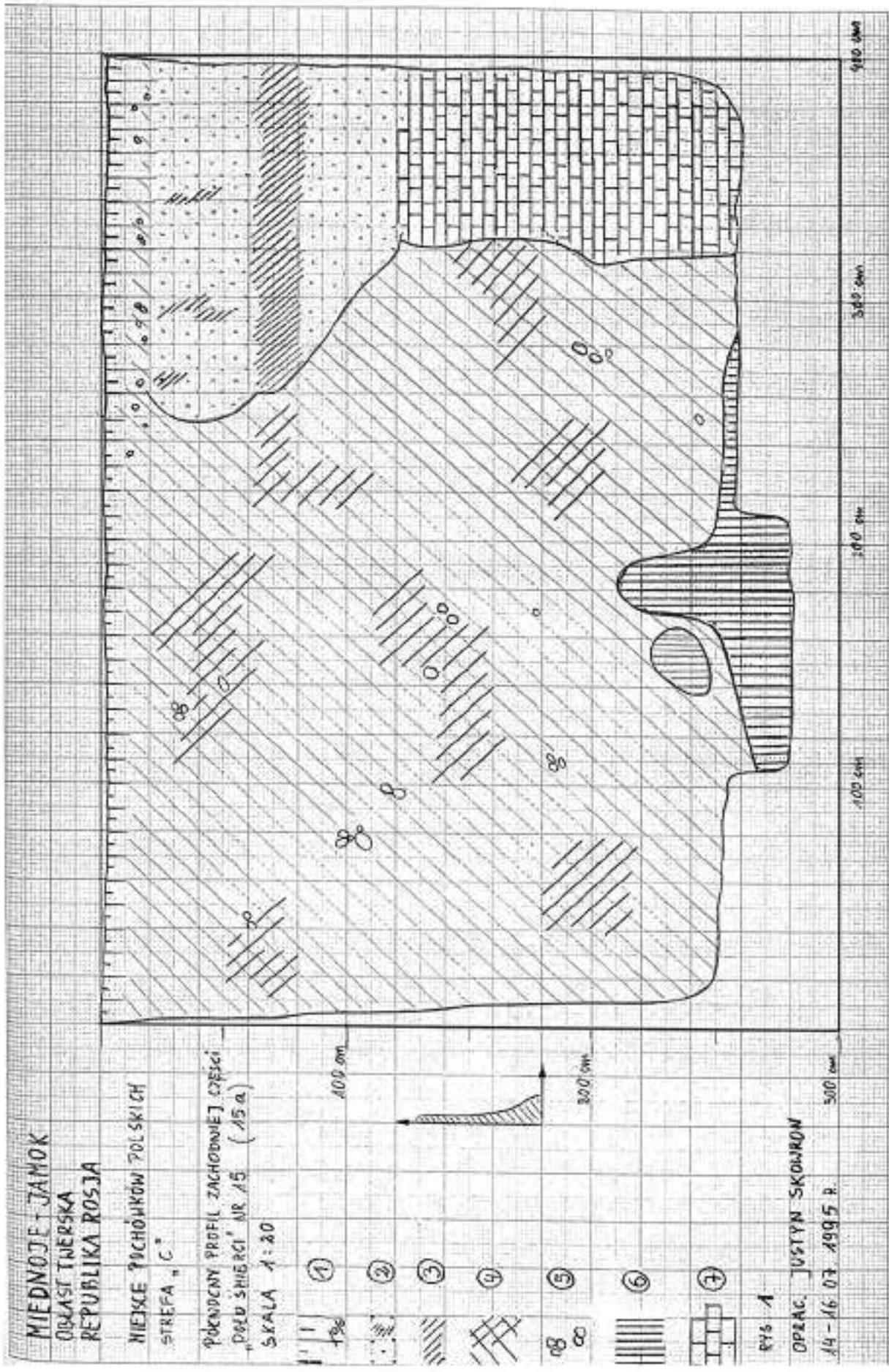

МЕДНОЕ – ЯМОК
ТВЕРСКАЯ ОБЛ.
РЕСПУБЛИКА РОССИЯ

МЕСТОПОЛСКИХ
ЗАХОРОНЕНИЙ
ЗОНА «С»

СЕВЕРНЫЙ ПРОФИЛЬ
ЗАПАДНОЙ ЧАСТИ
«МОГИЛЬНОЙ ЯМЫ» № 15 (15а)
МАСШТАБ 1:20

- ①
- ②
- ③
- ④
- ⑤
- ⑥
- ⑦



РИС.
СОСТ. [АВИЛ] ЮСТЫН СКОВРОН
14-16.07.1995 Г.

[Геологический профиль могильной ямы № 15А.
Условные обозначения согласно присвоенным номерам 1 – 7 объяснены ниже на с. 638]

OPIS DO RYSUNKU A

1. Narządowa tkanka przemieszczona w dolną część z rozciągniętymi włóknami
2. Złoty, średnio ziarnisty porodek z zacięciami odpowiadającymi
3. Średnio-złoty, trwałopowłokowy porodek, twardość, próchnica włókna
z różnymi zacięciami z warstwą wyciętej
4. Przewodzące warstwy włókna i włókna w sztywnym złączeniu, na przykład:
nowo zbita lub stłabiona zwrócona, nieregularna i nieregularna
zwróceniem margla.
5. Śniada margla.
6. Kształki i ciemny porodek.
7. Małe zbita nowo zbita włókna z porównaniem
porównaniem z warstwą wyciętej.

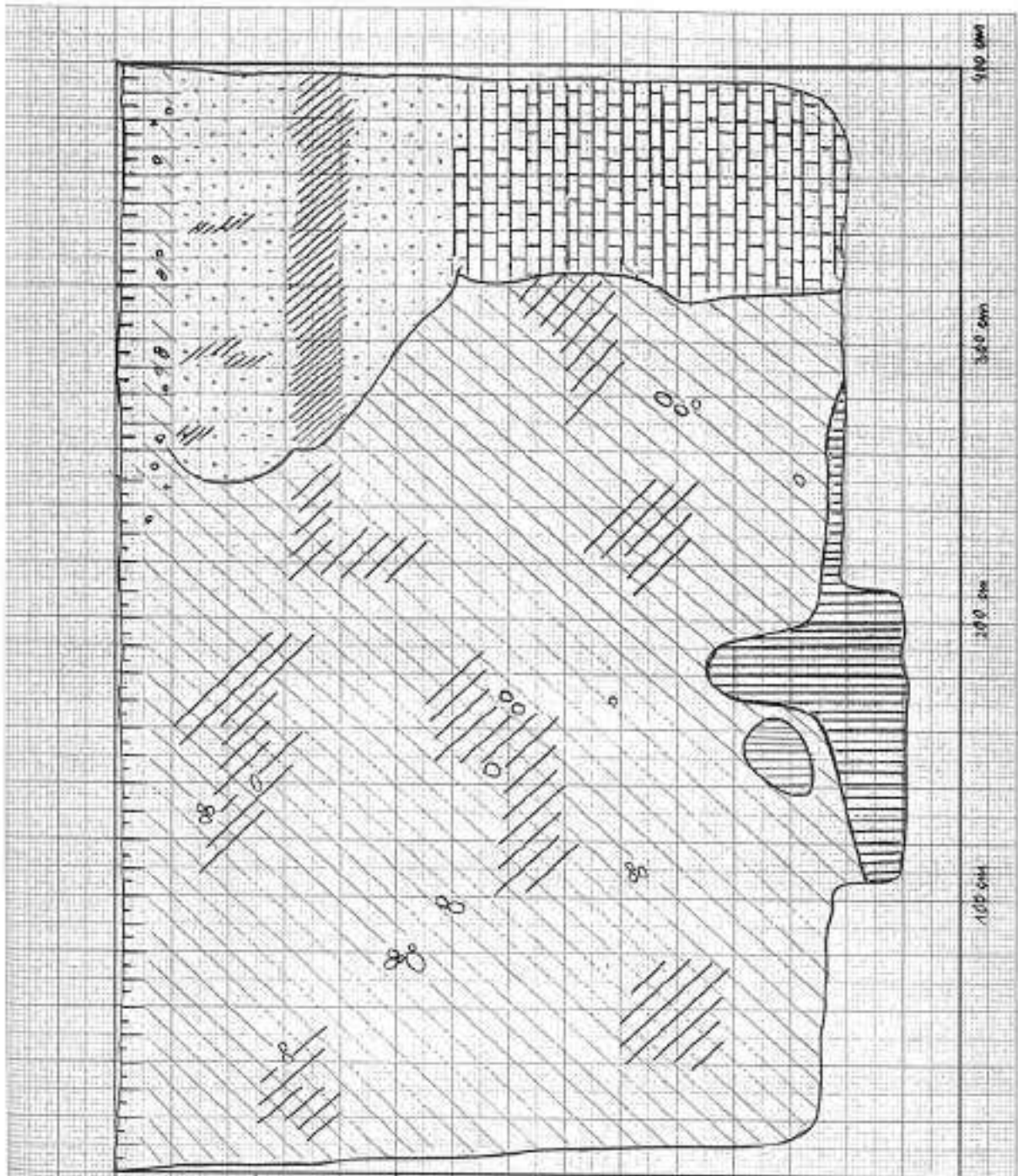
ОПИСАНИЕ К РИСУНКУ 1

1. **Слой гумуса, перемешанный в нижней части с рассыпным отвалом.**
2. **Желтый среднеслежавший песок с потеками перегной.**
3. **Среднеслежавшийся буро-серый песок, так называемый вторичный перегной, с желтыми потеками из вышележащего слоя.**
4. **Перемешанные слои глины и песка на вторичной залежи, попеременно: сильнослежавшиеся либо рыхлые, почти сыпучие с нерегулярными гнездами мергеля.**
5. **Гнезда мергеля.**
6. **Трупы и слои трупов.**
7. **Сильнослежавшийся слой целиковой глины с участками окрашивания, просочившегося из вышележащего слоя.**

[Условные обозначения на геологическом профиле могильной ямы № 15А]

PROFIL W DOKU ŚMIERCY 15
SKALA 1:20

MIEJSCE POCHÓWKÓW POLSKICH
STREFA C

MIEDZIEŃ - JAMNIK
DŁ. 7 M
ZWIĘKSZE
RĘKAWICA

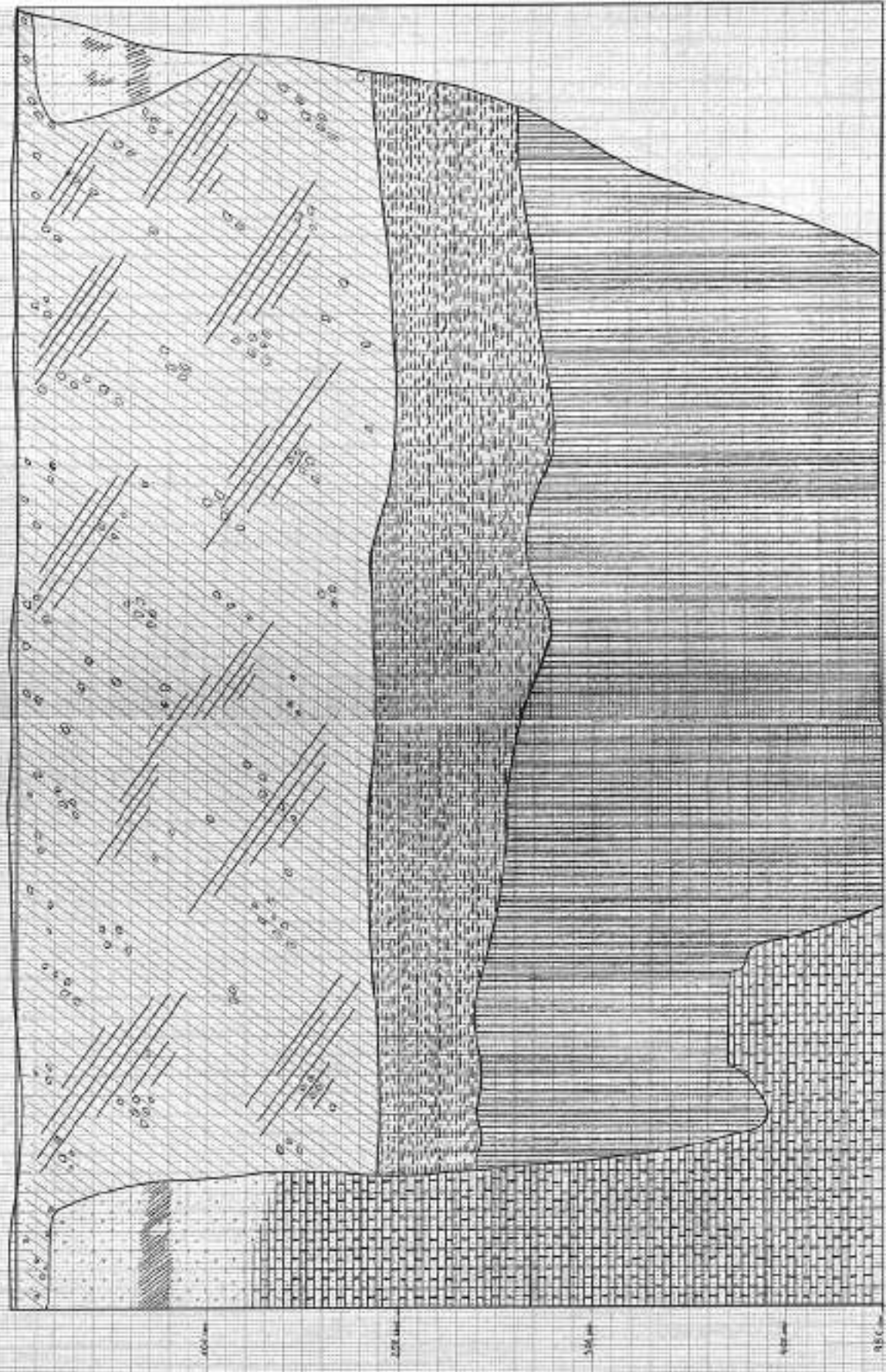

WAPOR 1955

PIŚMIENNIK CIEGŁO

CIEMNE JASNY ŚCIERZON

Ś. NADZIWIENNY RYS. PROFILU

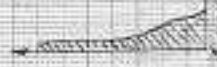

МЕДНОЕ – ЯМОК
ТВЕРСКАЯ ОБЛ.
РЕСП. РОССИЯ

МЕСТО ПОЛЬСКИХ ЗАХОРОНЕНИЙ
ЗОНА «С»

ПРОФИЛЬ «N»
МОГИЛЬНОЙ ЯМЫ 15В
МАСШТАБ 1:20

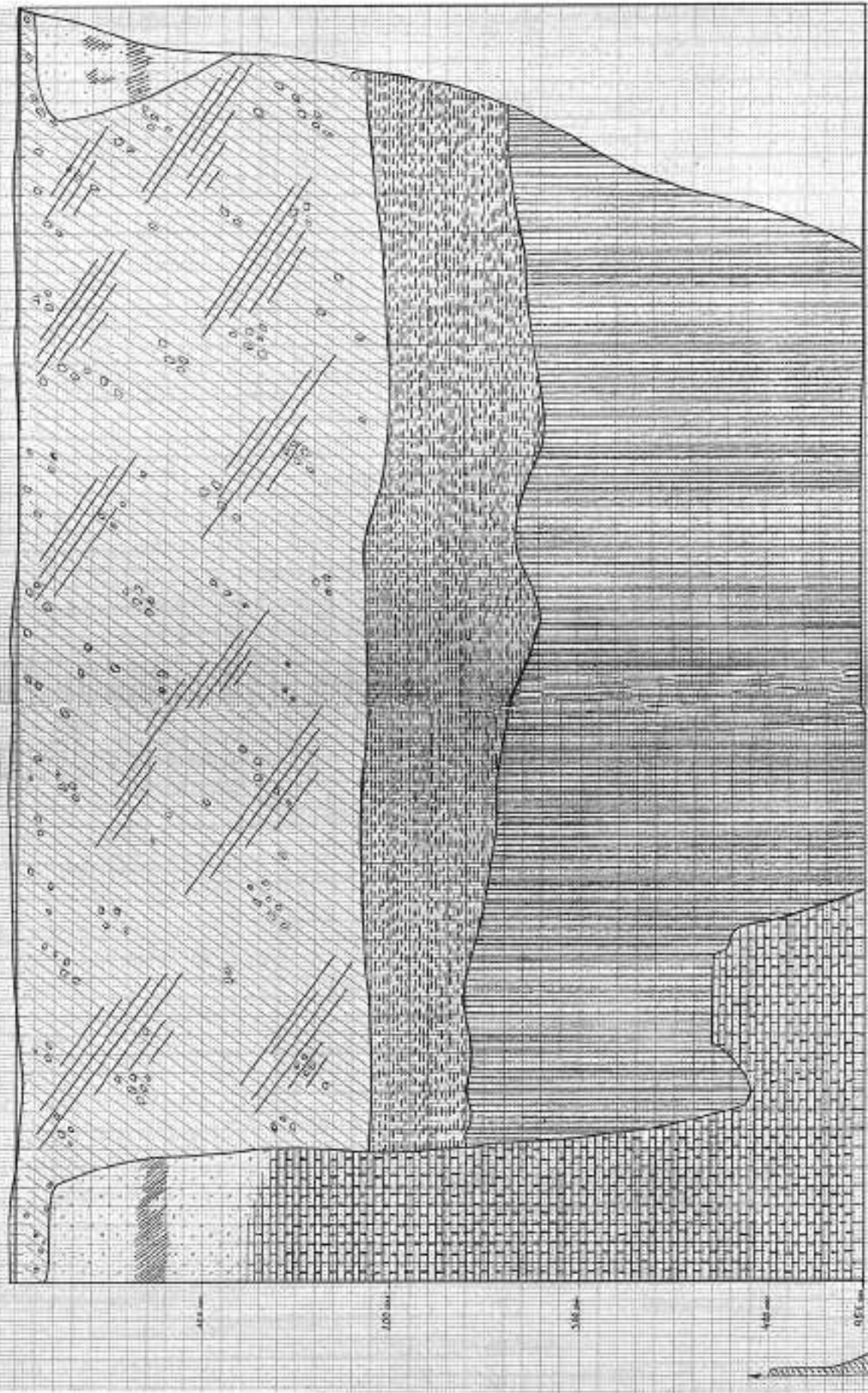

Угол наклона рис. профиля

СОСТ. [АВИЛ] ЮСТЫН СКОВРОН РИС. [ОВАЛ] ХЕНРЫК ЛАГУД

июля 1995 г.

[Геологический профиль могильной ямы № 15В.
Условные обозначения объяснены на последней странице тома III отчета (см. ниже с. 650)]

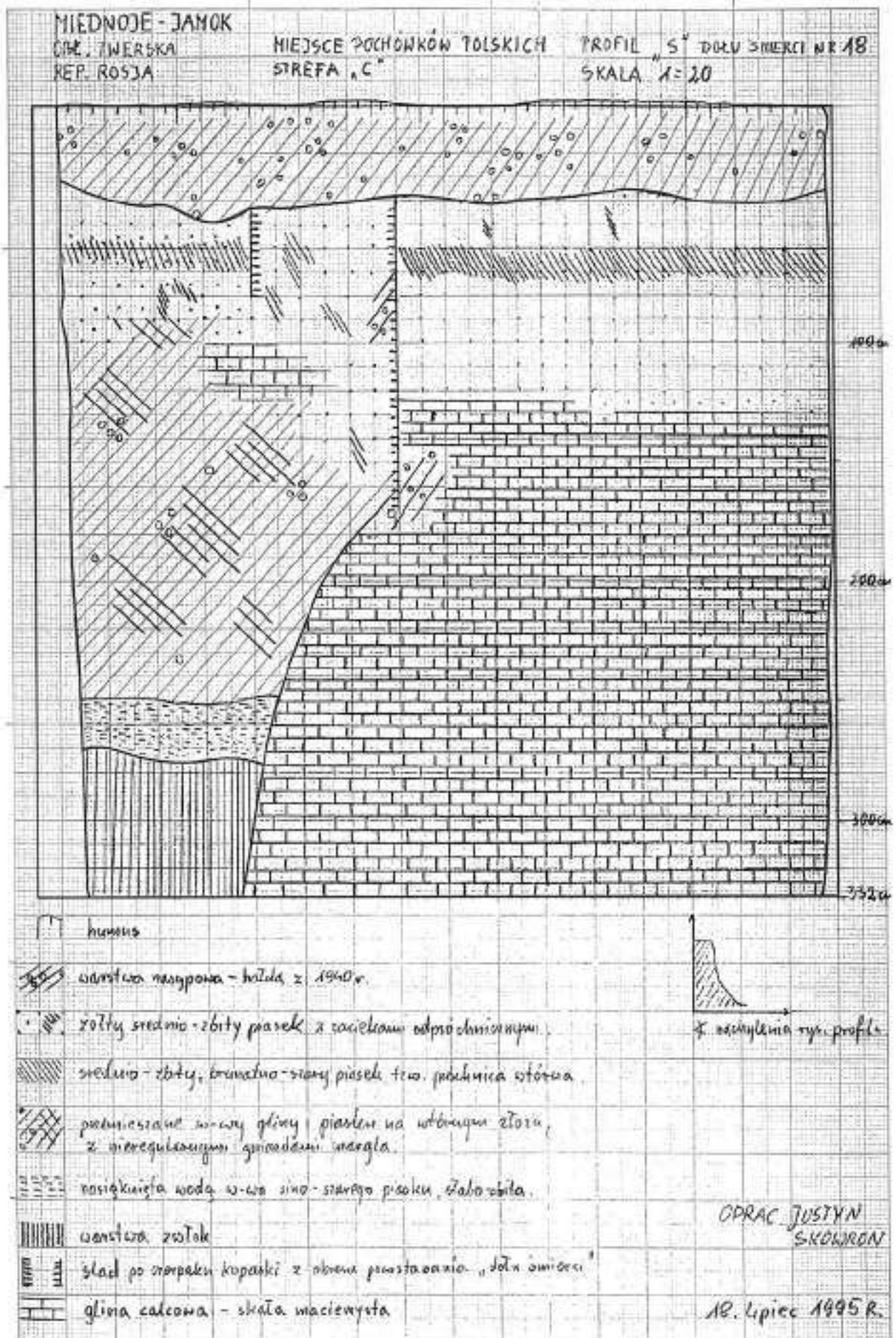







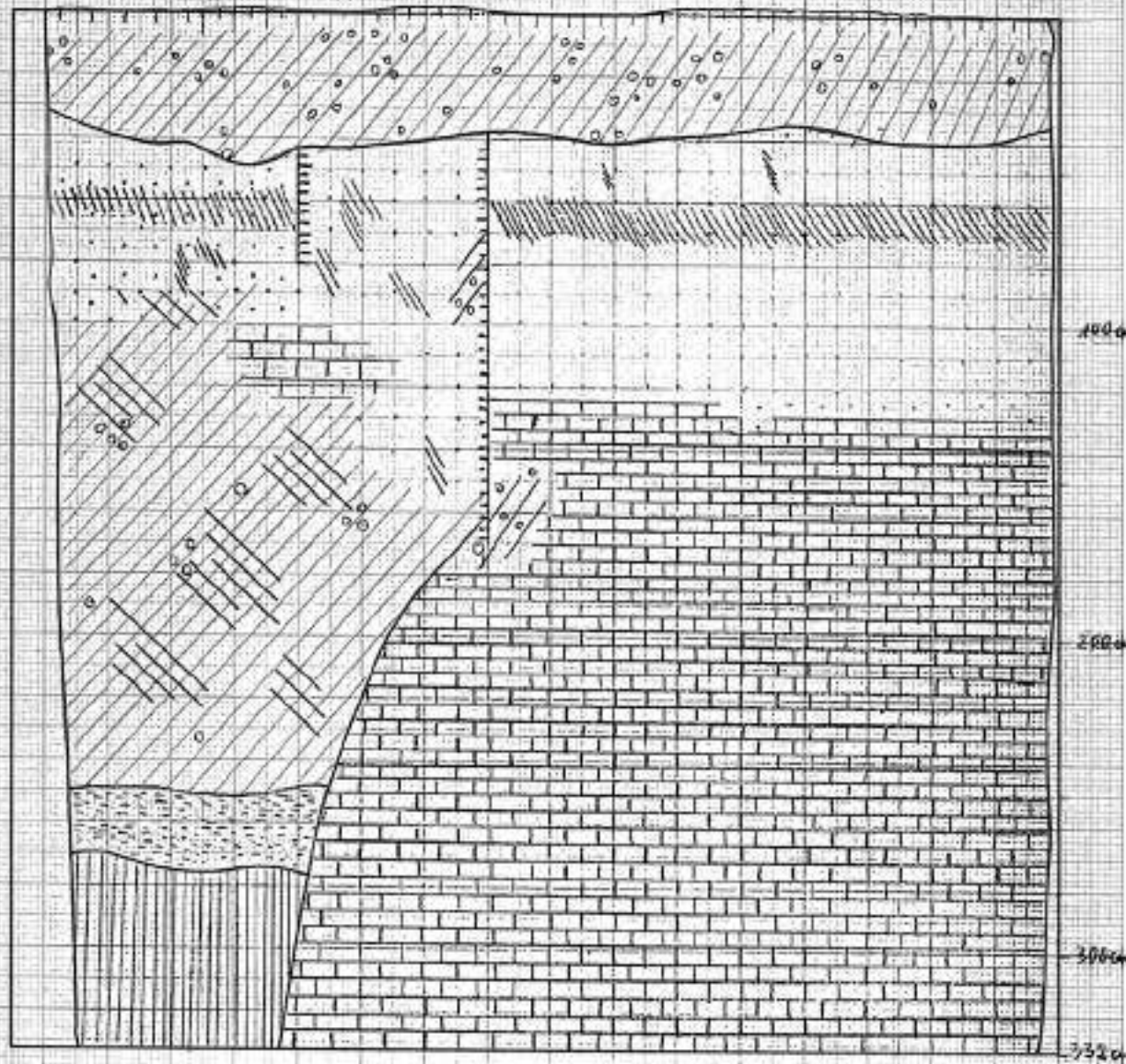

МЕДНОЕ – ЯМОК
ТВЕРСКАЯ ОБЛ.
РЕСП. РОССИЯ

МЕСТО ПОЛЬСКИХ ЗАХОРОНЕНИЙ
ЗОНА «С»

ПРОФИЛЬ «S»
МОГИЛЬНОЙ ЯМЫ № 18
МАСШТАБ 1:20



-  гумус
-  насыпной слой – отвал 1940 года
-  желтый среднеслежавший песок с потеками перегной
-  среднеслежавший буро-серый песок, так называемый вторичный перегной
-  перемешанные слои глины и песка на вторичной залежи, с нерегулярными гнездами мергеля.
-  пропитанный водой слой сине-серого песка, рыхлый
-  слой трупов
-  след ковша экскаватора периода образования «могильной ямы»
-  целиковая глина – материковая порода



Угол наклона рис. профиля

СОСТ. [АВИЛ] ЮСТЫН
СКОВРОН

18 июля 1995 г.

[Геологический профиль могильной ямы № 18. Геологические профили ям № 16, 17А и 17В в отчете отсутствуют]

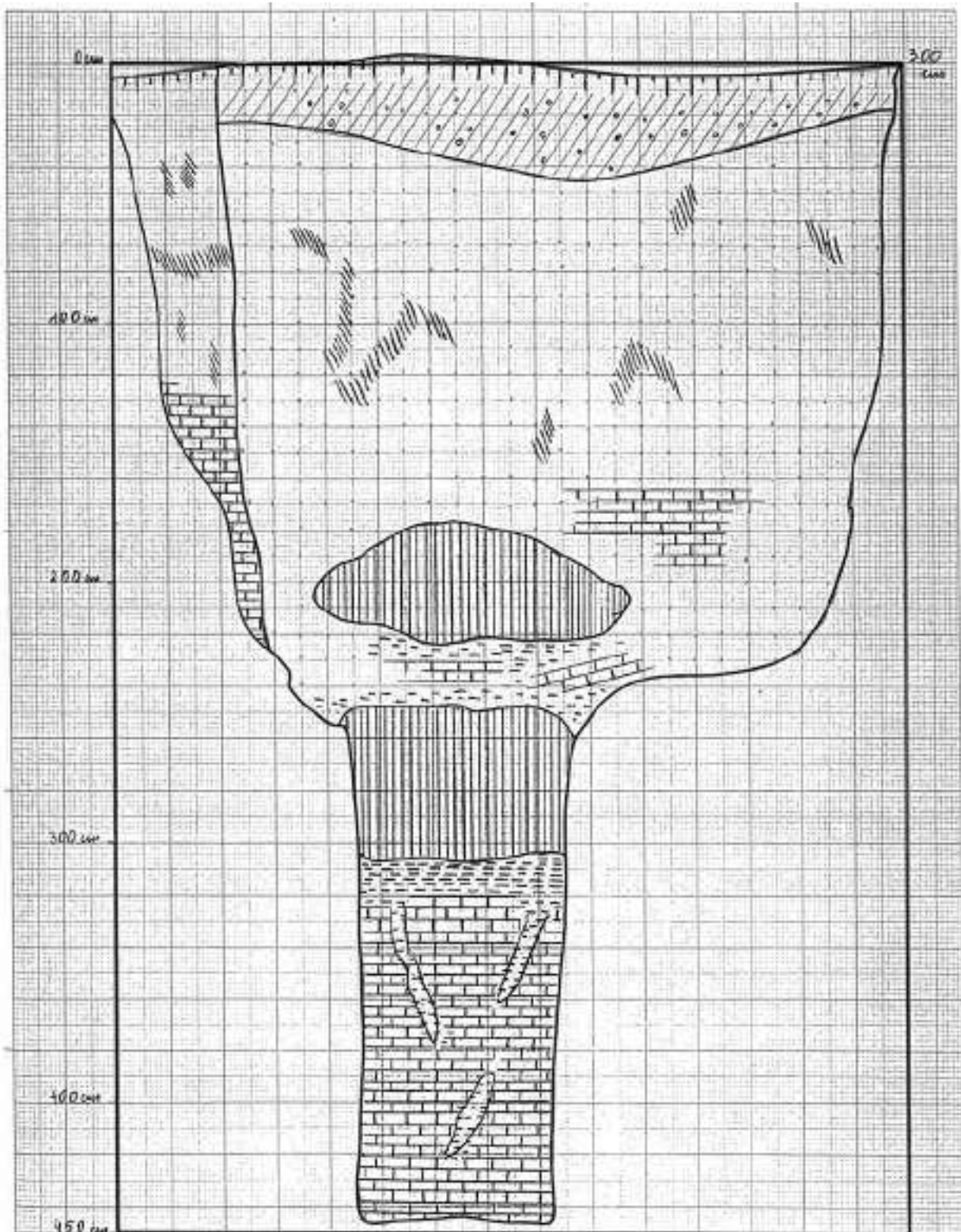

MIEDNOJE - JAMOK
DEC. TWERSKA
REP. ROSJA

MIEJSCE POCHONKÓW POLSKICH
STREFA "A - C"

PROFIL "N"
DDEU ŚMIERCI NR 19
SKALA 1:20

OPRAC. JUSTYN SKOWRON
Akceptacja [signature]

31 Lipiec 1995



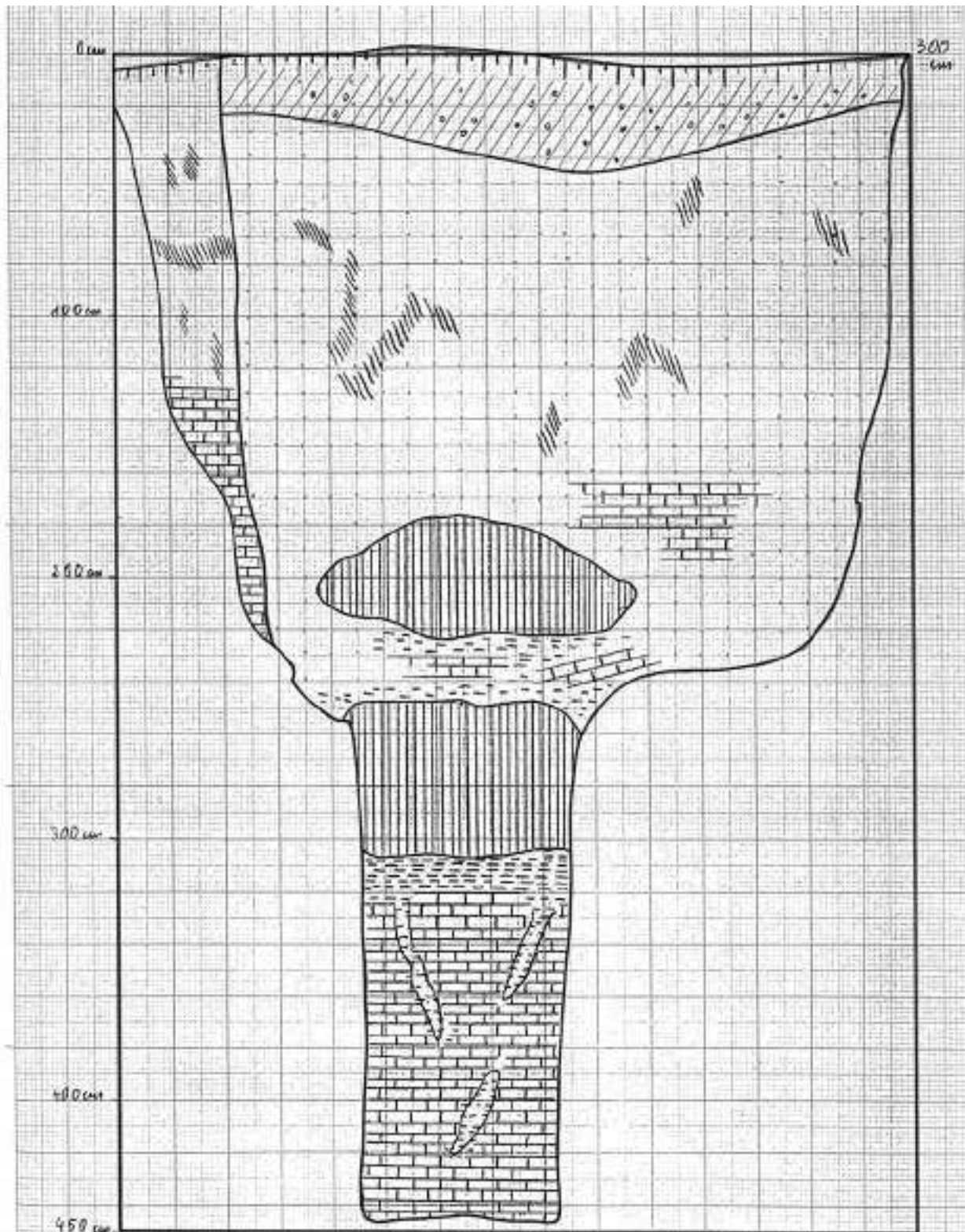

МЕДНОЕ – ЯМОК
ТВЕРСКАЯ ОБЛ.
РЕСП. РОССИЯ

МЕСТО ПОЛЬСКИХ ЗАХОРОНЕНИЙ
ЗОНА «А - С»

ПРОФИЛЬ «N»
МОГИЛЬНОЙ ЯМЫ № 19
МАСШТАБ 1:20

СОСТ. [АВИЛ] ЮСТЫН СКОВРОН

Утверждаю
Б.Млодзейовски

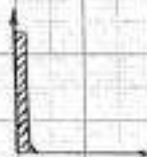

31 июля 1995 г.

[Геологический профиль могильной ямы № 19.
Условные обозначения объяснены на последней странице тома III отчета (см. ниже с. 650)]

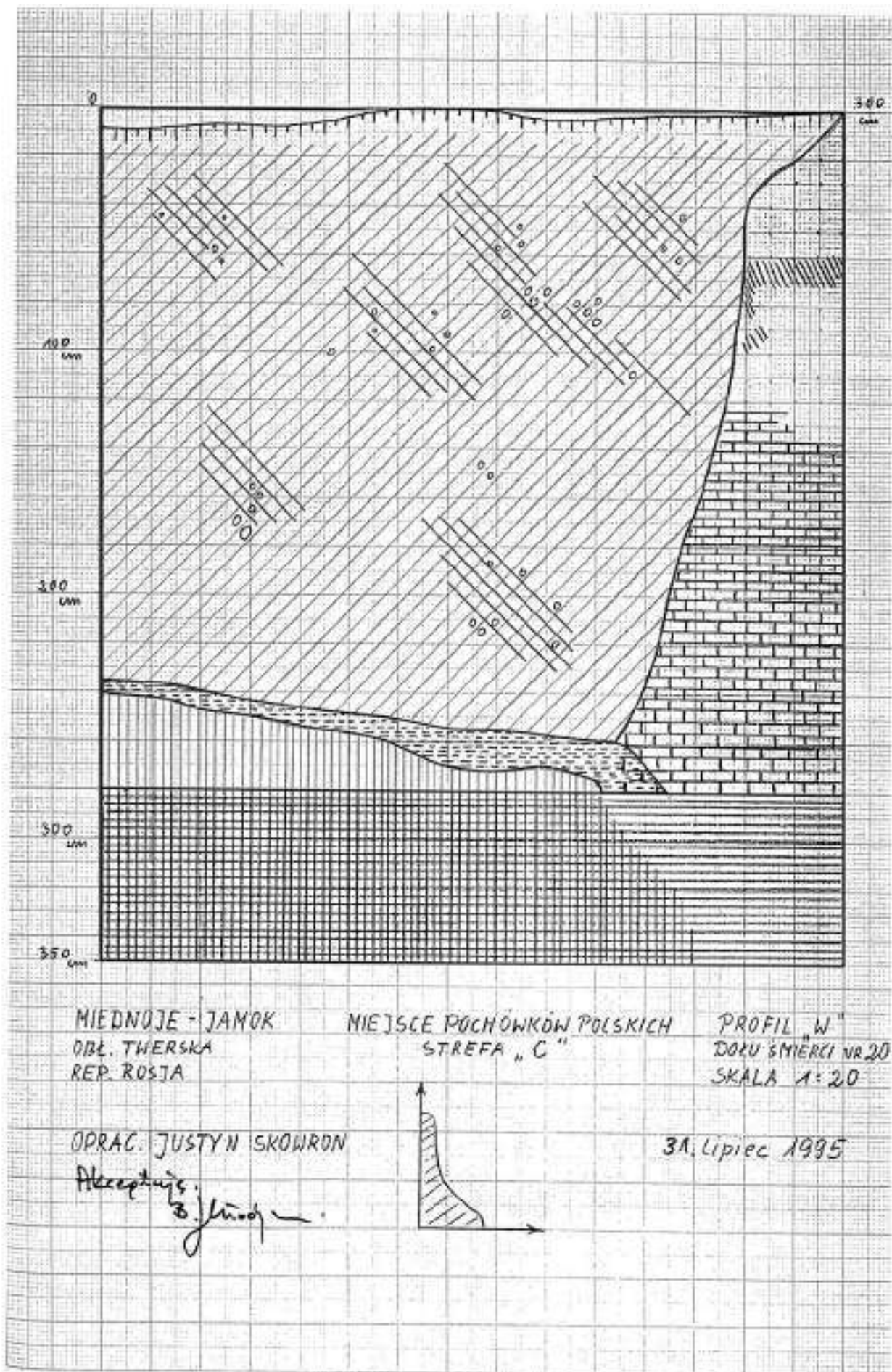

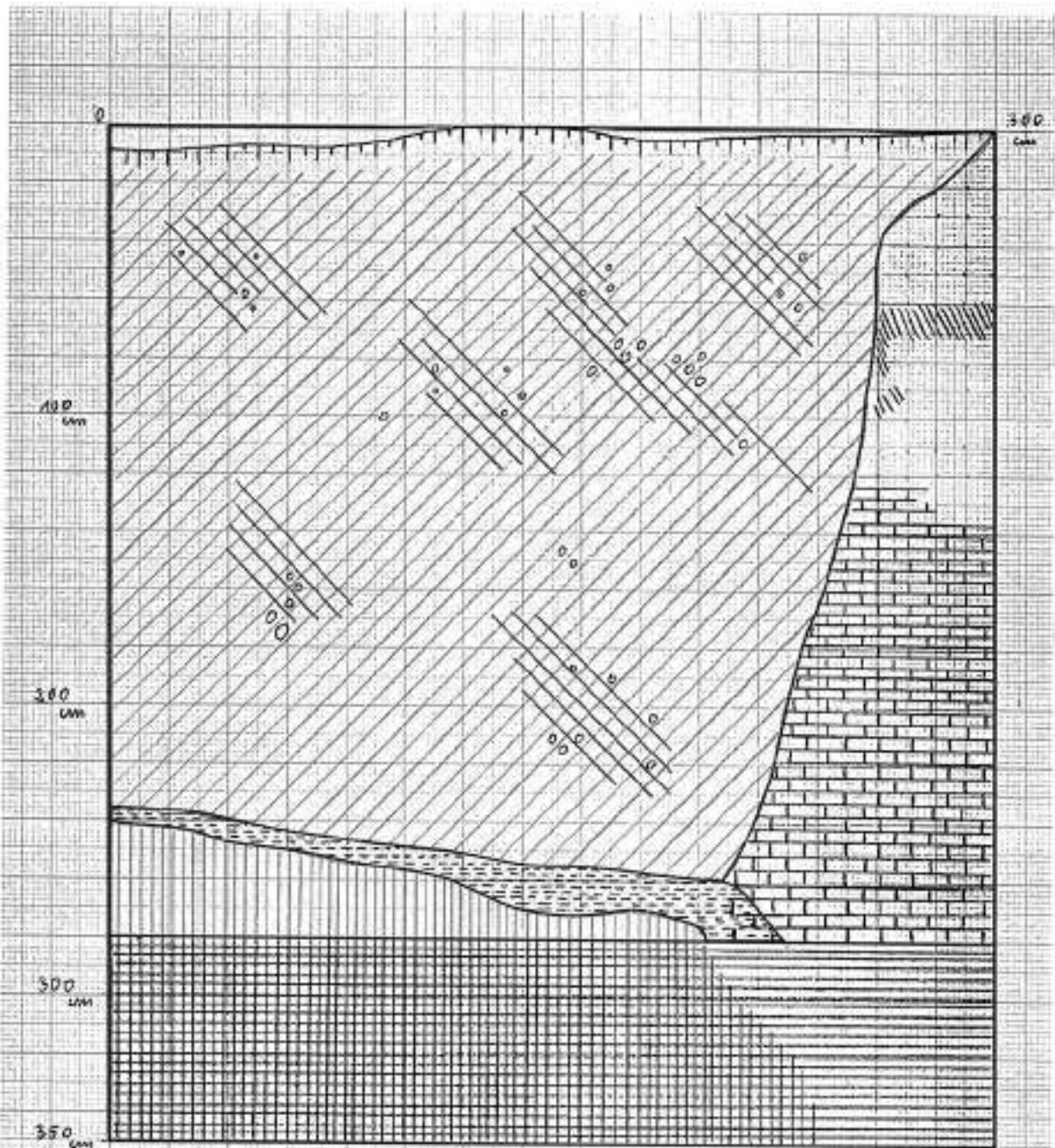

МЕДНОЕ – ЯМОК
ТВЕРСКАЯ ОБЛ.
РЕСП. РОССИЯ

МЕСТО ПОЛЬСКИХ ЗАХОРОНЕНИЙ
ЗОНА «С»

ПРОФИЛЬ «W»
МОГИЛЬНОЙ ЯМЫ № 20
МАСШТАБ 1:20

СОСТ. [АВИЛ] ЮСТЫН СКОВРОН

Утверждаю
Б. Млодзейовски

31 июля 1995 г.

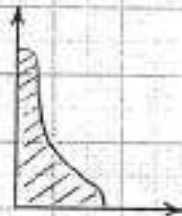

[Геологический профиль могильной ямы № 20.

Условные обозначения объяснены на последней странице тома III отчета (см. ниже с. 650)]

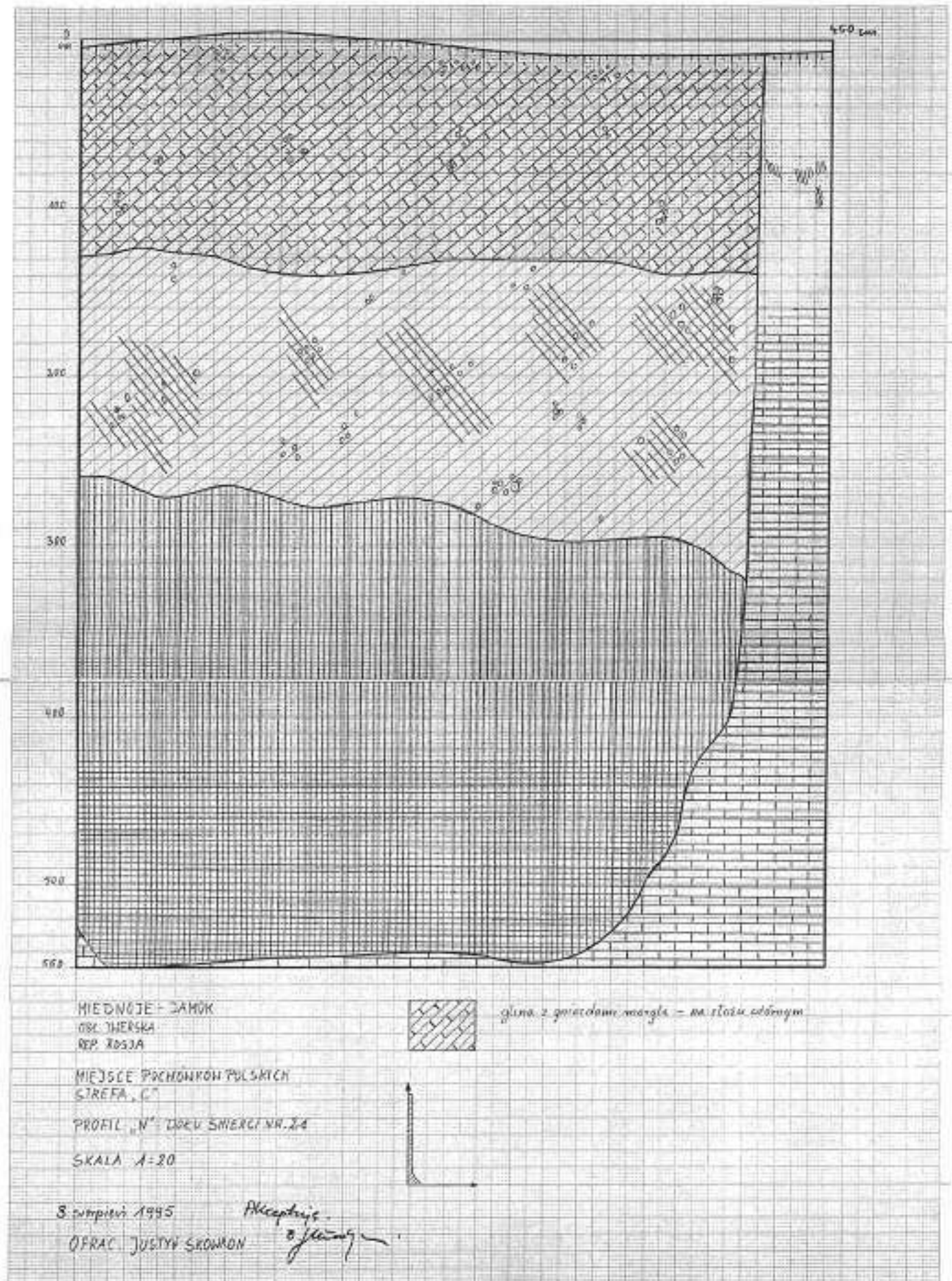

MIEDNOJE - ZAMOK
OBR. JHERSKA
REP. ROSJA

MIJESCE PRZEMIANEK PULSICH
STREFA „C”

PROFIL „N” DREW SMIERCI NN. 2/4

SKALA 1:20

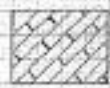

glina z grincami margla - na stozu odrozmym



3. wrzesnia 1995

OPRAC. JUSTYNA SROWAN

Alkaptajis
o.j.

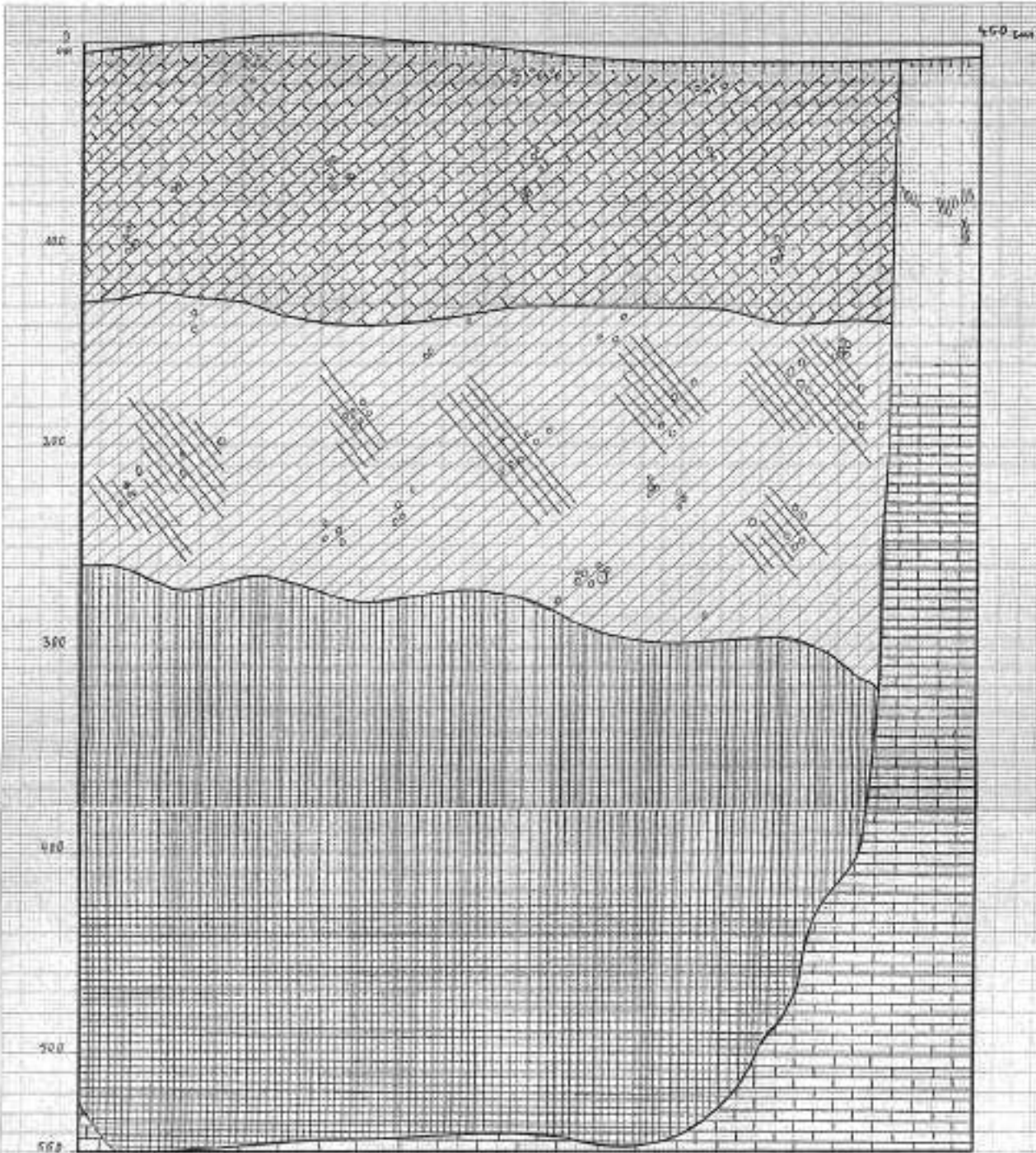

МЕДНОЕ – ЯМОК
 ТВЕРСКАЯ ОБЛ.
 РЕСП. РОССИЯ



глина с гнездами мергеля – на вторичной залежи

МЕСТО ПОЛЬСКИХ ЗАХОРОНЕНИЙ
 ЗОНА «С»

ПРОФИЛЬ «N»
 МОГИЛЬНОЙ ЯМЫ № 21
 МАСШТАБ 1:20





3 августа 1995

Утверждаю
 Б.Млодзейовски

СОСТ. [АВИЛ] ЮСТЫН СКОВРОН

[Геологический профиль могильной ямы № 21.
 Условные обозначения объяснены на последней странице тома III отчета (см. ниже с. 650)]

 - humus

 - warstwa nasypowa - hałda z 1940r.

 - żółty średnio-zbity piasek z zaciekaniami odpróchnicznymi

 - średnio-zbity, brązowo-szary piasek z w. próchnicą wtórną

 - przemieszane warstwy gliny i piasku na wtórnym złożu, z nieregularnymi granicami margla

 - nasiąknięta wodą warstwa sieno-szarego płasku, słabo zbita

 - warstwa żutok













 - ślad po czepaku koparki z okresu powstania „dotu śmierci”

 - glina calcowa - skała macierzysta

 - warstwa żutok zalana wodą

 - skrzyżnie

 - warstwy odzieży

	гумус
	насыпной слой – отвал 1940 г.
	желтый среднеслежавшийся песок с потеками перегноя
	среднеслежавшийся буро-серый песок, так называемый вторичный перегной
	перемешанные слои глины и песка на вторичной залежи, с нерегулярными гнездами мергеля
	пропитанный водой слой сине-серого песка, рыхлый
	слой трупов
	след ковша экскаватора периода образования «могильной ямы»
	целиковая глина – материковая порода
	слой трупов, залитый водой
	ящики
	слои одежды

[Условные обозначения на геологических профилях могильных ям]

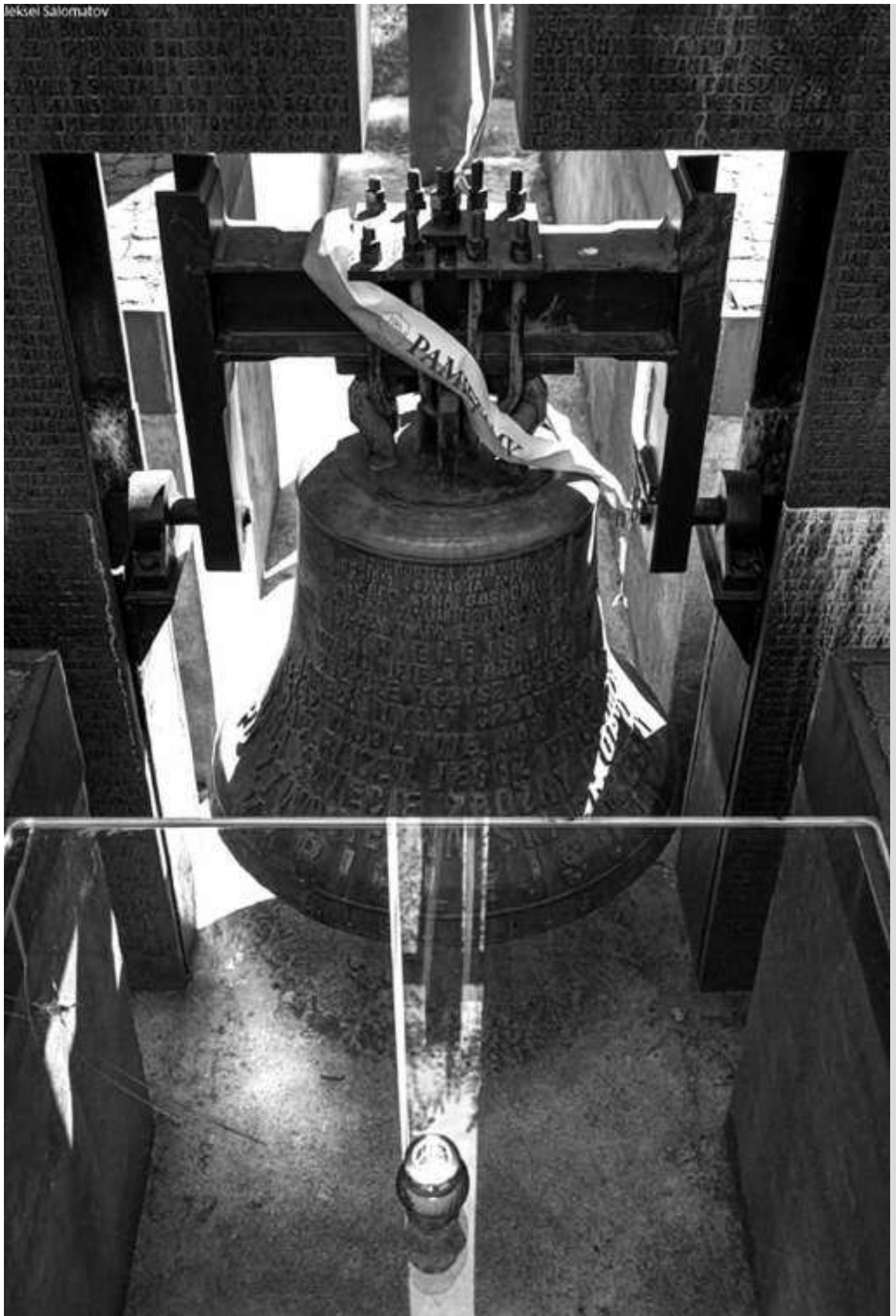

**ПОСТАНОВЛЕНИЕ ПРАВИТЕЛЬСТВА РОССИЙСКОЙ
ФЕДЕРАЦИИ О СОЗДАНИИ МЕМОРИАЛЬНЫХ
КОМПЛЕКСОВ «КАТЫНЬ» И «МЕДНОЕ»**





ПРАВИТЕЛЬСТВО РОССИЙСКОЙ ФЕДЕРАЦИИ

ПОСТАНОВЛЕНИЕ

от « 19 » *октябрь* 1996 г. № 1247
г. МОСКВА

О создании мемориальных комплексов в местах захоронений советских и польских граждан - жертв тоталитарных репрессий в Катynie (Смоленская область) и Медном (Тверская область)

В целях увековечения памяти советских и польских граждан - жертв тоталитарных репрессий, захороненных в Катynie (Смоленская область) и Медном (Тверская область), Правительство Российской Федерации **п о с т а н о в л я е т :**

1. Согласиться с предложением Министерства культуры Российской Федерации, администраций Смоленской и Тверской областей о создании в Катynie (Смоленская область) и Медном (Тверская область) в местах захоронений советских и польских граждан - жертв тоталитарных репрессий мемориальных комплексов (далее именуется - мемориальные комплексы), имеющих статус государственных учреждений.

2. Принять предложение Польской Стороны, поддержанное Координационным комитетом по осуществлению мероприятий, связанных с перезахоронением и увековечением памяти жертв тоталитарных репрессий в Катynie (Смоленская область) и Медном (Тверская область), об образовании на территориях мемориальных комплексов польских воинских кладбищ в границах, определенных российско-польским протоколом от 26 марта 1995 г.

3. Министерству иностранных дел Российской Федерации совместно с Министерством юстиции Российской Федерации, Государственным комитетом Российской Федерации по лесной, целлюлозно-бумажной и деревообрабатывающей промышленности, Государственным комитетом Российской Федерации по земельным ресурсам и землеустройству, Министерством культуры Российской Федерации, администрациями Смоленской и Тверской областей согласовать с Польской Стороной

границы и проекты польских воинских кладбищ, указанных в пункте 2 настоящего постановления.

4. Министерству культуры Российской Федерации совместно с администрациями Смоленской и Тверской областей, Министерством юстиции Российской Федерации, Государственным комитетом Российской Федерации по лесной, целлюлозно-бумажной и деревообрабатывающей промышленности и Государственным комитетом Российской Федерации по земельным ресурсам и землеустройству в течение 1996-1997 годов:

осуществить мероприятия по установлению границ мемориальных комплексов и предоставлению этим комплексам в постоянное пользование земельных участков;

утвердить в установленном порядке документы на мемориальные комплексы и относящиеся к ним памятники истории и культуры федерального значения.

5. Министерству культуры Российской Федерации организовать в течение 1996-1997 годов проведение всероссийского конкурса проектов мемориальных комплексов с учетом того, что финансирование этого конкурса и рабочее проектирование мемориальных комплексов будет осуществляться за счет средств федеральной целевой программы "Развитие и сохранение культуры и искусства Российской Федерации (1997-1999 годы)".

6. Министерству экономики Российской Федерации, Министерству финансов Российской Федерации и Министерству культуры Российской Федерации при разработке прогнозов социально-экономического развития Российской Федерации и проектов федерального бюджета на 1998 и последующие годы предусматривать выделение лимитов государственных централизованных капитальных вложений и бюджетных ассигнований на создание мемориальных комплексов.

7. Федеральной архивной службе России, Федеральной службе безопасности Российской Федерации, Министерству иностранных дел Российской Федерации, Генеральной прокуратуре Российской Федерации, Министерству обороны Российской Федерации, администрациям Смоленской и Тверской областей оказывать помощь мемориальным комплексам в выявлении захоронений советских и польских граждан, а также в подборе необходимых документов и музейных экспонатов.

Председатель Правительства
Российской Федерации



В.Черномырдин

ПОЛЬСКО-РУССКИЙ ИМЕННОЙ УКАЗАТЕЛЬ

(в скобках приведены разночтения фамилий и имен в материалах, публикуемых в томе 3 нашей книги, отличающиеся от правильного написания)

Nazwisko i imię	Фамилия, имя	Том/Страница
Abrachamczyk Jan	Абрахамчик Ян	1/120
Abramciow Stanisław Teofil	Абрамциов Станислав- Теофиль	1/120
Abramczyk Jan	Абрамчик Ян	1/120
Abrysiewicz Adam	Абрысевич Адам	1/120
Achramowicz Alojzy	Ахрамович Алойзы	1/132
Adach Jan s. Kazimierza	Адах Ян	1/125
Adamczuk Eugeniusz Antoni	Адамчук Эугениуш-Антони	1/48, 1/56, 1/58, 2/627, 3/82, 3/86, 3/121, 3/122
Adamczyk Franciszek	Адамчик Францишек	1/124
Adamczyk Józef s. Ignacego	Адамчик Юзеф, 1912 г.р.	1/124
Adamczyk Józef s. Kazimierza	Адамчик Юзеф, 1895 г.р.	1/124
Adamczyk Julian Adam	Адамчик Юлиан-Адам	1/124
Adamczyk Michał s. Antoniego	Адамчик Михал, 1903 г.р.	1/123, 3/37, 3/44, 3/53, 3/244, 3/356, 3/560
Adamczyk Michał s. Stanisława	Адамчик Михал, 1910 г.р.	1/123
Adamczyk Stanisław s. Grzegorza	Адамчик Станислав, 1898 г.р.	1/124
Adamczyk Stanisław s. Piotra	Адамчик Станислав, 1898 г.р.	1/124
Adamczyk Władysław	Адамчик Владислав	1/123
Adamek Jan	Ададек Ян	1/120, 3/182
Adamiec Wincenty	Адамец Винценты	1/121
Adamiecki Ludwik	Адамецкий Людвик	1/120
Adamkiewicz Mieczysław Józef	Адамкевич Мечислав-Юзеф	1/121
Adamkowski Zygmunt	Адамковский Зыгмунт	1/121
Adamowicz Bolesław	Адамович Болеслав	1/121
Adamski Franciszek	Адамский Францишек	1/122
Adamski Jan	Адамский Ян	1/122
Adamski Marian	Адамский Мариан	1/122
Adamski Michał	Адамский Михал	1/122
Adamski Wincenty s. Jana	Адамский Винценты, 1895 г.р.	1/122
Adamski Wincenty s. Wincentego	Адамский Винценты, 1900 г.р.	1/121
Adamski Władysław	Адамский Владислав	1/122
Adamus Józef	Адамус Юзеф	1/123
Adaś Iwan	Адашь Иван	3/76
Aftowicz Roman Wawrzyniec	Афтович Роман-Вавжинец	1/132
Aksman Marian Dominik Daniel	Аксман Мариан-Доминик- Данель	1/125
Albin Bronisław	Альбин Бронислав	1/126
Aleksandrow, kierowca UNKWD w Kalininie	Александров, шофер УНКВД в Калининне	3/75
Aleksandrow Edmund Kazimierz	Александров Эдмунд-Казимеж	1/125
Alencynowicz Franciszek	Аленцинович Францишек	1/125
Altchheim Józef	Альтхейм Юзеф	1/126
Ambicki Franciszek	Амбический Францишек	1/126
Ambroziak Józef	Амброзьяк Юзеф	1/127
Ambroziewicz Stanisław	Амброзевич Станислав	1/126
Ambroziński Bronisław	Амброзинский Бронислав	1/126
Amszej Antoni	Амшей Антони	1/127
Andruszewski Stefan	Андрушевский Стефан	1/128

Andrysiak Jan	Андрысяк Ян	1/129
Andrzejaczek Kazimierz	Анджеячек Казимеж	1/128
Andrzejczuk Piotr	Анджейчук Петр	1/128
Andrzejczyk Józef	Анджейчик Юзеф	1/128
Andrzejczyk Wacław	Анджейчик Вацлав	1/128
Andrzejewski Jan	Анджеевский Ян	1/128
Andrzejewski Ludwik	Анджеевский Людвик	1/127
Andrzejewski Mieczysław	Анджеевский Мечислав	1/128
Andrzejewski Władysław	Анджеевский Владислав	1/127
Angerman Leon	Ангерман Леон	1/127
Angielski Michał	Ангельский Михал	1/127
Animucki Edward	Анимуцкий Эдвард	2/632
Anisimow Nikolałaj	Анисимов Николай	3/134, 3/200
Aniszczenko Stefan	Анищенко Стефан	1/129
Ankianiec Roman	Анкянец (Антыцыпианик) Роман	1/129, 3/25, 3/171
Antipow Włodzimierz	Антипов Владимир	1/129
Antoniszyn Mikołaj	Антонишин Миколай	1/129
Antonow Iwan	Антонов Иван	3/89, 3/97, 3/123
Antosiak Jakub	Антосяк Якуб	1/129
Antoszczyk Franciszek Marian	Антошчик Францишек-Мариан	1/130
Antoszewski Bronisław	Антошевский Бронислав	1/130
Anulewicz Władysław	Анулевич Владислав	1/130
Apoznański Władysław	Апознаньский Владислав	1/130
Aptazy Teofil	Аптазы Теофиль	1/130
Arabski Jan	Арабский Ян	1/130
Arazkiewicz Włodzimierz Marian	Арашкевич Влодзимеж-Мариан	1/131
Archangielski Igor	Архангельский Игорь	1/48, 1/55, 1/56, 1/68, 1/78, 2/627
Arciszewski Franciszek	Арцишевский Францишек	1/131
Arciszewski Jan	Арцишевский Ян	1/131
Arendarczyk Józef	Арендарчик Юзеф	1/131
Arsieniew, kierowca UNKWD w Kalininie	Арсеньев, шофер УНКВД в Калининне	3/75
Atlasik Wojciech	Атласик Войцех	1/131
Aubrecht Wacław	Аубрехт Вацлав	1/132
Augustyn Franciszek	Аугустын Францишек	1/132
Augustyn Jan	Аугустын Ян	1/132
Augustyniak Teodor	Аугустыняк Теодор	1/132
Babecki Jan	Бабецкий Ян	1/133
Babiński Jerzy Tadeusz	Бабиньский Ежи-Тадеуш	1/133
Babkiewicz Andrzej	Бабкевич Анджей	1/133
Babral Jan	Бабраль Ян	1/133
Bacik Józef Ryszard	Бацик Юзеф-Рышард	1/52, 1/149
Backiel Stanisław	Бацкель Станислав	1/150
Baczyński Sabin	Бачиньский Сабин	1/150
Baczyński Stanisław Stefan	Бачиньский Станислав-Стефан	1/150
Badarycz Tadeusz	Бадарыч Тадеуш	1/134
Badowski Roman	Бадовский Роман	1/134
Badylak Władysław	Бадылак Владислав	1/134
Bagiński Jan	Багиньский Ян	1/133
Bagnucki Walerian	Багнуцкий Валериан	1/133
Bajcar Jan	Байцар Ян	1/135
Bajda Władysław	Байда Владислав	1/135
Bajer Kazimierz	Байер Казимеж	1/135
Bajer Walenty	Байер Валенты	1/45, 1/82, 2/632
Bajer Władysław	Байер Владислав	1/135
Bajtek Franciszek	Байтек Францишек	1/135
Bajwoluk Paweł	Байволук Павел	1/134
Bajzert Mirosław	Байзерт Мирослав	1/135
Bakier Mikołaj	Бакер Миколай	1/136

Bakuczani Józef	Бакучанис Юзеф	1/136	Baszczok Robert	Башчок Роберт	1/150
Bala Kazimierz	Баля Казимеж	1/137	Baszko Piotr	Башко Петр	1/150
Balcer Jan	Бальцер Ян	1/136	Basztakow Leonid	Баштаков Леонид	1/12, 1/49
Balcer Józef	Бальцер Юзеф	1/136	Batkowski Stanisław	Батковский Станислав	1/148
Balcerowski Antoni	Бальцеровский Антони	1/137	Bator Józef	Батор Юзеф	1/148
Balwierz Karol	Бальвеж Кароль	1/136	Batorowski Józef Stefan	Баторовский Юзеф-Стефан	1/148
Banach Alojzy	Банах Алойзы	1/138	Batorski Jan	Баторский Ян	1/148
Banaś Jan	Банась Ян	1/137	Batorski Stanisław	Баторский Станислав	1/148
Banaś Wincenty	Банась Винценты	1/137	Batura Stefan	Батура Стефан	1/149
Banasiak Jan s. Franciszka	Банасяк Ян, 1898 г.р.	1/138	Bauer Wincenty Anton	Бауэр Винценты-Антони	1/149
Banasiak Jan s. Michała	Банасяк Ян, 1899 г.р.	1/35, 1/138	Bazan Józef	Базан Юзеф	1/134
Banasik Władysław	Банасик Владислав	1/137	Bażyński Jan	Бажинский Ян	1/134
Banaśkiewicz Marcin	Банаськевич Марцин	1/137	Bąbka vel Bombka Ignac	Бомбка Игнацы	1/179
Banaszak Adam	Банашак Адам	1/138	Bąk Antoni s. Franciszka	Бонк Антони, 1889 г.р.	1/180
Banaszak Stanisław	Банашак Станислав	1/138	Bąk Antoni s. Teodora	Бонк Антони, 1895 г.р.	1/180
Banaszek Jan	Банашек Ян	1/138	Bąk Henryk	Бонк Хенрык	1/181
Bandura Józef	Бандура Юзеф	1/139	Bąk Jan	Бонк Ян	1/182
Bania Józef	Баня Юзеф	1/140	Bąk Józef	Бонк Юзеф	1/182
Bank Marian	Банк Мариан	1/139	Bąk Michał	Бонк Михал	1/180
Bankiewicz Maksymilian	Банкевич Максимилиан	1/139	Bąk Paweł	Бонк Павел	1/181
Bańda Franciszek	Баньда Францишек	1/139	Bąk Stanisław s. Adama	Бонк Станислав, 1888 г.р.	1/181
Bańkowski Aleksander	Баньковский Александр	1/139	Bąk Stanisław s. Jana	Бонк Станислав, 1893 г.р.	1/181
Bańkowski Antoni	Баньковский Антони	1/139	Bąk Wojciech	Бонк Войцех	1/180
Bańkowski Stefan	Баньковский Стефан	1/139	Bąkiewicz Franciszek	Бонкевич Францишек	1/182
Bar Antoni s. Jana	Бар Антони, 1896 г.р.	1/140	Bednarek Antoni	Беднарек Антони	1/151
Bar Antoni s. Stanisława	Бар Антони, 1899 г.р.	1/140	Bednarowicz Jan	Беднарвич Ян	1/152
Baran Andrzej	Баран Анджей	1/140	Bednarski Józef	Беднарский Юзеф	1/152
Baran Erazm	Баран Эразм	3/137, 3/149, 3/198, 3/200, 3/201, 3/206, 3/207	Bednarski Stanisław	Беднарский Станислав	1/152
Baran Józef	Баран Юзеф	1/141	Bednarski Tomasz	Беднарский Томаш	1/152
Baran Michał	Баран Михал	1/140	Bednarski Władysław	Беднарский Владислав	1/152
Baran Stanisław	Баран Станислав	1/140	Bednarz Alojzy	Беднаж Алойзы	1/151
Baran Stefan	Баран Стефан	1/140	Bednarz Piotr	Беднаж Петр	1/151
Barancewicz Michał	Баранцевич Михал	1/142	Bednarz Wojciech	Беднаж Войцех	1/151
Baranek Gustaw	Баранек Густав	1/141	Bedyk Władysław	Бэдык Владислав	1/207
Baranowski Jan	Барановский Ян	1/142	Bek Józef Kazimierz	Бек Юзеф-Казимеж	1/153
Baranowski Józef s. Juliana	Барановский Юзеф, 1897 г.р.	1/141	Bekker Henryk Karol	Беккер Хенрык-Кароль	1/153
Baranowski Józef s. Michała	Барановский Юзеф, 1900 г.р.	1/141	Bełdzik Aleksander	Белдзик Александр	1/153
Baranowski Romuald	Барановский Ромуальд	1/141	Bełtowski Józef	Белтовский Юзеф	1/155
Baranowski Stanisław	Барановский Станислав	1/141	Benda Tadeusz	Бенда Тадеуш	1/156
Barański Józef	Бараньский Юзеф	1/142	Bendkowski Jan	Бендковский Ян	1/157
Barciszewski Sylwester	Барцишевский Сильвестер	1/146	Bendkowski vel Będkowski, Bentkowski Stefan	Бендковский, он же Бентковский Стефан	2/632
Barczyk Antoni	Барчик Антони	1/146	Bentkowski Antoni	Бентковский Антони	1/157
Barczyński Jan	Барчынський Ян	1/146	Bętkowski Władysław	Беньковский Владислав	1/157
Bardega Stanisław	Бардега Станислав	1/142	Berbeka Kazimierz	Бербека Казимеж	1/158
Bareja Aleksander	Барея Александр	1/142	Bercz Antoni	Берч Антони	1/160
Bargiel Romuald	Баргел Ромуальд	1/142	Bereszko Edward	Берешко Эдвард	1/158
Baron Franciszek	Барон Францишек	1/143	Bereszyński Wiktor	Берешиньский Виктор	1/158
Barszczak Leon	Баршчак Леон	1/146	Bereza Bronisław	Береза Бронислав	1/158
Barteczko Brunon	Бартечко Брунон	1/143	Bergiel Adolf	Бергель Адольф	1/158
Barteczko Jan	Бартечко Ян	1/143	Bergmański Walter	Бергманьский Вальтер	1/158
Bartel Władysław	Бартель Владислав	1/143	Beria Ławrientij	Берия Лаврентий	1/6, 1/12, 1/13, 1/26, 1/27, 1/33, 1/44, 1/52, 1/91, 1/92, 3/68, 3/71, 3/73, 3/74, 3/78, 3/80, 3/84, 3/115, 3/116, 3/120
Bartkowiak Stanisław	Бартковяк Станислав	1/144	Berkowski Michał	Бэрковский Михал	1/207
Bartkowiak Walenty	Бартковяк Валенты	1/143	Bernacki Bolesław	Бэрнацкий Болеслав	1/207
Bartkowiak Wincenty	Бартковяк Винценты	1/144	Bernat Jan	Бэрнат Ян	1/207
Bartnik Leon	Бартник Леон	1/144	Bernat Stanisław	Бэрнат Станислав	1/207
Bartosiewicz Jan	Бартосевич Ян	1/144	Bernhardt Edmund	Бернхардт Эдмунд	1/159
Bartosik Stanisław	Бартосик Станислав	1/144	Bernycki Andrzej	Берньцяк Анджей	1/159
Bartoszek Albin	Бартошек Альбин	1/145	Berski Ludwik Jan	Берский Людвик-Ян	1/160
Bartoszewicz Bolesław	Бартошевич Болеслав	1/144	Bettin Andrzej	Бэттин Анджей	1/207
Bartsch Bernard Michał	Бартш Бернард-Михал	1/145	Beuch Julian	Беух Юлиан	1/160
Bartusiewicz Franciszek	Бартусевич Францишек	1/145	Beznosik Boris	Безношик Борис	1/153
Bartuzel Ignacy	Бартузель Игнацы	1/145	Bezwiński Leopold	Безвиньский Леопольд	1/152
Baryga Ludwik Zygmunt	Барыга Людвик-Зыгмунт	1/146	Bętkowski Mieczysław	Бентковский Мечислав	1/157
Barylak Józef	Барыляк Юзеф	1/147	Bętkowski Wincenty	Бентковский Винценты	1/157
Barylewicz Jan	Барылевич Ян	1/147	Bialik Józef	Бялик Юзеф	1/209
Barylko Jan	Барылко Ян	1/147			
Basamania Jan	Басаманя Ян	1/147			
Basista Albin	Басиста Альбин	1/147			

Bialik Marcin	Бялик Марцин	1/208	Binduga Michał	Биндуга Михал	1/168
Białas Feliks	Бялас Феликс	1/208	Biniaś Józef	Биньясь Юзеф	1/168
Białas Stefan	Бялас Стефан	1/208	Binienda Władysław	Биненда Владислав	1/168
Białasiewicz Ignacy	Бяласевич Игнацы	1/208	Binkiewicz Antoni	Бинкевич Антони	1/168
Białasiński Józef	Бяласиньский Юзеф	1/208	Binkiewicz Marian	Бинкевич Мариан	1/168
Białecki Józef	Бялецкий Юзеф	1/210	Bińkowski Józef	Биньковский Юзеф	1/168
Białek Józef	Бялэк Юзеф	1/210	Biolik Paweł Franciszek	Биолик Павел-Францишек	1/169
Białek Wojciech	Бялэк Войцех	1/210	Bis Marcin	Бис Марцин	1/169
Białkowski Jan	Бялковский Ян	1/209	Bisinkiewicz Piotr	Бисинкевич Петр	1/169
Białkowski Józef s. Jana	Бялковский Юзеф, 1888 г.р.	1/38, 1/209	Blicharz Władysław	Блихаж Владислав	1/171
Białkowski Józef s. Mateusza	Бялковский Юзеф, 1897 г.р.	1/209	Błachowski Ignacy	Блаховский Игнацы	1/72, 1/170
Białkowski Stanisław	Бялковский Станислав	1/209	Błaszak Wincenty	Блашак Винценты	1/170
Białkowski Stefan	Бялковский Стефан	1/209	Błaszczuk Aleksander	Блашчук Александр	1/171
Białous Józef	[Бялоус] Юзеф	1/210	Błaszczyk Karol	Блашчик Кароль	1/170
Białous Stanisław	Бялоус Станислав	1/209	Błaszczyk Stefan	Блашчик Стефан	1/171
Biały Ignac	Бялы Игнацы	1/210	Błaszowski Franciszek	Блашковский Францишек	1/171
Biarda Marian	Бярда Мариан	1/211	Błażejewicz Kazimierz	Блажеевич Казимеж-	1/169
Biardzki Franciszek	Бярдзкий Францишек	1/211	Stanisław	Станислав	
Bibiłło Wiktor	Бибилло Виктор-Юзеф	1/166	Błażejewski Stanisław	Блажеевский (Блажевски)	1/169, 3/182
Bidziński Franciszek	Бидзиньский Францишек	1/166		Станислав	
Biechoński Jerzy	Бехоньский Ежи	1/160	Błażyca Franciszek	Блажица Францишек	1/170
Biechoński Zbigniew-Stefan	Бехоньский Збигнев-Стефан	1/161	Blenk Eugeniusz	Блэнк Эугениуш	1/172
Bieda Stanisław	Беда Станислав	1/151	Błędowski Bernard	Блэндowski Бернад	1/172
Biedrzycki Bronisław	Беджицкий Бронислав	1/151	Błędowski Jan	Блэндowski Ян	1/172
Biegisz Henryk	Бегиш Хенрык	1/150	Błoch Michał	Блох Михал	1/172
Biela Albert	Бея Альберт	1/155	Błochin Wasilij	Блохин Василий	3/61,
Bielajew Lew	Беляев Лев	3/136, 3/198,			3/62, 3/63, 3/66, 3/68, 3/69, 3/70, 3/71,
		3/201, 3/206, 3/207			3/77, 3/79, 3/80, 3/87, 3/88, 3/89, 3/92,
					3/95, 3/96, 3/97, 3/98, 3/101, 3/113,
					3/114, 3/115, 3/117, 3/118, 3/119, 3/122,
					3/123, 3/124, 3/125, 3/126, 3/127
Bielak Edward	Беляк Эдвард	1/156	Błoński Józef	Блоньский Юзеф	1/171
Bielak Ferdynand	Беляк Фердинанд	1/156	Błotko Tomasz	Блотко Томаш	1/171
Bielak Stanisław	Беляк Станислав	1/156	Bobek Józef	Бобек Юзеф	1/172
Bielakowski Waclaw	Беляковский Вацлав	1/156	Bober Jan	Бобер Ян	1/76
Bielankiewicz Zygmunt	Белянкевич Зыгмунт	1/156	Bober Józef	Бобер Юзеф	1/173
Bielawski Stefan	Белявский Стефан	1/155	Bobieński Józef	Бобиньский Юзеф	1/173
Bielecki Adam	Белецкий Адам	1/154	Boboryko Jan	Боборыко Ян	1/173
Bielecki Jan	Белецкий Ян	1/154	Bobr Henryk	Бобр Хенрык	1/173
Bielecki Wojciech	Белецкий Войцех	1/154	Bobrow Siergiej	Бобров Сергей	3/106, 3/127
Bielejec Jerzy	Белеец Ежи	1/154	Bobrowski Józef	Бобровский Юзеф	1/174
Bielewski Bolesław Waclaw	Белевский Болеслав-Вацлав	1/153	Bobrowski Kazimierz	Бобровский Казимеж	1/173
Bielicki Józef	Белицкий Юзеф	1/154	Bobrowski Stanisław Tadeusz	Бобровский Станислав-Тадеуш	1/174
Bielik Franciszek	Белик Францишек	1/154	Bochenek Michał	Бохенек Михал	1/187
Bieliński Jan	Белиньский Ян	1/154	Bochenek Stefan	Бохенек Стефан	1/187
Bielski Andrzej	Бельский Анджей	1/155	Bochenek Tadeusz	Бохенек Тадеуш	1/188
Bielski Piotr	Бельский Петр	1/155	Bodzęta Stefan	Бодзента Стефан	1/177
Biefan Witold	Белан Витольд	1/153	Bogaczyk Antoni	Богачик Антони	1/174
Bielogorłow Wasilij	Белогорлов Василий	3/75, 3/103,	Bogaczyk Leon	Богачик Леон	1/174
		3/106	Bogdanow Piotr	Богданов Петр	3/75, 3/76, 3/117
Białolipieckij Stepan	Белоліпецкий Степан	1/50, 3/73,	Bogdanowski Kazimierz	Богдановский Казимеж	1/175
		3/116	Bogdański Jan	Богданьский Ян	1/175
			Bogdański Józef	Богданьский Юзеф	1/175
Bielow, pracownik	Белов, сотрудник УНКВД		Bogucki Stanisław	Богущкий Станислав	1/176
UNKWD w Kalininie	в Калининне	3/75	Bogucki Waclaw	Богущкий Вацлав	1/176
Bielow, komendant konwoju	Белов, начальник конвоя	1/73	Bogunia Leon	Богуня Леон	1/175
Bieluszko Jan Władysław	Белушко Ян-Владислав	1/155	Bogunowicz Antoni	Богуневич Антони	1/175
Bieńko Józef	Бенько Юзеф	1/157	Bogusz Antoni	Богуш Антони	1/176
Biernacki Michał	Бернацкий Михал	1/159	Bogusz Mieczysław	Богуш Мечислав	1/176
Biernat Józef	Бернат Юзеф	1/159	Bogusz Władysław	Богуш Владислав	1/176
Biernat Tadeusz Michał	Бернат Тадеуш-Михал	1/159	Boguszewski Jan	Богушевский Ян	1/177
Biesek Zygmunt Władysław	Бесек Зыгмунт-Владислав	1/95, 1/160	Boguszewski Waclaw	Богушевский Вацлав	1/177
Biesiadecki Łukasz	Бесядецки Лукаш	1/160	Boguta Emil	Богута Эмиль	1/176
Biland Jan	Билянд Ян	1/167	Bohdanow Jan	Богданов Ян	1/174
Bilewicz Jan	Билевич Ян	1/166	Bohdanowicz Stanisław	Богданович Станислав	1/174
Biliński Eugeniusz Kazimierz	Билиньский Эугениуш-Казимеж	1/166	Bohdziewicz Józef	Богдзевич Юзеф	1/175
			Bojak Jakub	Бояк Якуб	1/188
Bill Gracjan	Билль Грациан	1/167	Bojanowski Stanisław	Бояновский Станислав	1/188
Bilnik Eugeniusz	Бильник Эугениуш	1/167	Bojar Czesław	Бояр Чеслав	1/79, 1/188
Bilot Jan	Билёт Ян	1/166			
Bilski Jan	Бильский Ян	1/39, 1/167			
Bilski Kazimierz	Бильский Казимеж	1/167			
Bilek Jan	Билэк Ян	1/167			

Bojarski Władysław	Боярский Владислав	1/189	Brejwo Ryszard	Брейво Рышард	1/190
Bojczuk Władysław	Бойчук Владислав	1/178	Bresiński Piotr	Бресиньский Петр	1/191
Bolecki Gabriel	Болецкий Габриэль	1/178	Bęczewski Stanisław	Бренчевский Станислав	1/191
Bolesta Stefan	Болеста Стефан	1/178	Bęgosz Jan	Бренгош Ян	1/190
Bołtuć Stanisław	Болтуць Станислав	1/178	Broda Andrzej	Брода (Броза, Броса) Анджей	1/191, 3/181
Bom Ulrych	Бом Ульрих	1/179	Broda Jan	Брода Ян	1/191
Bomba Józef	Бомба Юзеф	1/179	Brodaczewski Józef	Бродачевский Юзеф	1/191
Bomski Julian	Бомский Юлиан	1/179	Brodniewicz Zbigniew	Бродневич Збигнев	1/192
Bonczek Józef	Бончек Юзеф	1/182	Brodziński Antoni	Бродзиньский Антони	1/192
Bondarienko Iwan	Бондаренко Иван	1/180	Brol Stanisław	Броль Станислав	1/192
Bondaruk Stefan	Бондарук Стефан	1/180	Brollik Antoni	Броллик Антони	1/192
Bonk Feliks	Бонк Феликс	1/181	Bromboszcz Józef	Бромбошч Юзеф	1/193
Bonusiak Franciszek	Бонусяк Францишек	1/182	Broniewski-Orsza Stanisław	Броневский-Орша Станислав	3/216
Borek Józef	Борек Юзеф	1/183	Broniszewski Julian	Бронишевский Юлиан	1/193
Boreński Feliks	Бореньский Феликс	1/187	Bronowski Stefan	Броновский Стефан	1/193
Borisow Zachar	Борисов Захар	3/74, 3/93, 3/109, 3/117, 3/123, 3/130	Bross Juliusz Zbigniew	Бросс Юлиуш-Збигнев	1/45, 1/47, 1/193
Borisow Timofiej	Борисов Тимофей	3/76	Brożek Władysław	Брожек Владислав	1/192
Borisowiec Paweł	Борисовец Павел	1/29, 1/33, 1/35, 1/44, 1/51, 1/53, 1/82, 3/75, 3/76, 3/77, 3/80, 3/81, 3/117, 3/120	Brudkiewicz Zenon	Брудкевич Зенон	1/194
Borkiewicz Feliks	Боркевич Феликс	1/183	Brudnicki Julian	Брудницкий Юлиан	1/36, 1/194
Borkowski Aleksander	Борковский Александр	1/183	Brudny Jan	Брудны Ян	1/194
Borkowski Czesław	Борковский Чеслав	1/184	Brunn Eugeniusz Waclaw	Брунн Эугениуш-Вацлав	1/194
Borkowski Jan s. Macieja	Борковский Ян, 1896 г.р.	1/184	Brych Czesław	Брых Чеслав	1/196
Borkowski Jan s. Onufrego	Борковский Ян, 1899 г.р.	1/184	Brycki Stanisław	Брыцкий Станислав	1/196
Borkowski Jan s. Wincetego	Борковский Ян, 1907 г.р.	1/184	Brydak Jan	Брыдак Ян	1/195
Borkowski Józef	Борковский Юзеф	1/184	Brygier Antoni	Брыгер Антони	1/194
Borkowski Piotr	Борковский Петр	1/183	Brygier Wawrzyniec	Брыгер Вавжинец	1/194
Borkowski Waclaw	Борковский Вацлав	1/183	Bryl Wojciech	Брыль Войцех	1/195
Borkowski Wojciech	Борковский Войцех	1/183	Brylski Mieczysław Józef	Брыльский Мечислав-Юзеф	1/195
Boroń Józef	Боронь Юзеф	1/186	Bryła Jan	Брыла Ян	1/195
Borowczyk Feliks	Боровчик Феликс	1/186	Brymora Tadeusz	Брымора Тадеуш	1/196
Borowiec Bronisław	Боровец Бронислав	1/184	Bryś Michał	Брысь Михал	1/196
Borowiecki Józef	Боровецкий Юзеф	1/185	Bryzgalski Edmund	Брызгальский Эдмунд	1/195
Borowkow Iwan	Боровков Иван	3/76	Brzana Stanisław	Бжана Станислав	1/161
Borowski Franciszek	Боровский Францишек	1/185	Brzeg Czesław	Бжег Чеслав	1/161
Borowski Józef	Боровский Юзеф	1/186	Brzezicki Antoni	Бжезицкий Антони	1/163
Borowski Michał	Боровский Михал	1/185	Brzezicki Michał	Бжезицкий Михал	1/163
Borowski Piotr	Боровский Петр	1/185	Brzezina Augustyn	Бжезина Аугустын	1/162
Borowski Zygmunt	Боровский Зыгмунт	1/185	Brzezina Michał	Бжезина Михал	1/162
Borszczewski Edward	Борщевский Эдвард	1/186	Brzeziński Albin	Бжезиньский Альбин	1/162
Boruciński Bolesław	Борудиньский Болеслав	1/186	Brzeziński Ignacy	Бжезиньский Игнацы	1/162
Borucki Florian	Боруцкий Флориан	1/186	Brzeziński Kazimierz	Бжезиньский Казимеж	1/162
Boruta Paweł	Борута Павел	1/186	Brzeziński Michał	Бжезиньский Михал	1/162
Borysewicz Zygmunt	Борысевич Зыгмунт	1/187	Brzeziński Władysław	Бжезиньский Владислав	1/162
Borysiewicz Witold	Борысевич Витольд	1/187	Brzeźniak Edward	Бжезьняк Эдвард	1/163
Borzyszkowski Ignacy	Божишковский Игнацы	1/178	Brzostowicz Jan	Бжостович Ян	1/165
Bossy Piotr	Боссы Петр	1/187	Brzostowski Adam	Бжостовский Адам	1/165
Boszko Aleksander	Бошко Александр	1/188	Brzoza Cyryl	Бжоза (Бжанка) Цирыль	1/163, 3/20, 3/181
Bożek Tomasz s. Pawła	Божек Томаш, 1895 г.р.	1/63, 1/177	Brzozowska Małgorzata	Бжозовская Малгожата	3/218, 3/284
Bożek Tomasz s. Wojciecha	Божек Томаш, 1909 г.р.	1/177	Brzozowski Edward	Бжозовский Эдвард	1/164
Bożym Józef	Божим Юзеф	1/178	Brzozowski Jan s. Antoniego	Бжозовский Ян, 1900 г.р.	1/164
Bógdoł Wincenty	Бугдол Винценты	1/197	Brzozowski Jan s. Marcina	Бжозовский Ян, 1905 г.р.	1/164
Böhm Jerzy	Бём Ежи	1/161	Brzozowski Józef	Бжозовский Юзеф	1/164
Börner Rudolf	Бёрнер Рудольф	1/161	Brzozowski Konstanty	Бжозовский Константы	1/163
Bracichowicz Michał	Брацихович Михал	1/190	Brzozowski Roman	Бжозовский Роман	1/164
Bragin Wiaczesław	Брагин Вячеслав	3/214, 3/292, 3/294, 3/300	Brzozowski Stanisław	Бжозовский Станислав	1/164
Brajbisz Michał	Брайбиш Михал	1/189	Brzózek Stanisław	Бжюзек Станислав	1/165
Brandt Karol	Брандт Кароль	1/189	Brzuchala Grzegorz	Бжухала Гжегож	1/165
Brandys Józef	Брандыс Юзеф	1/189	Buba Władysław	Буба Владислав	1/196
Branicki Julian	Браницкий Юльян	2/633	Bubolc Stanisław	Бубольц Станислав	1/196
Branicki Seweryn	Браницкий Северин	1/37, 1/61, 1/189, 3/23, 3/24	Bucholz August	Бухольц Аугуст	1/204
Bratek Józef	Братек Юзеф	1/190	Buczek Jan	Бучек Ян	1/205
Bratko Józef	Братко Юзеф	1/190	Buczek Józef	Бучек Юзеф	1/204
Bratoszewski Jan	Братошевский Ян	1/190	Buczek Stanisław	Бучек Станислав	1/204
Brazda Antoni	Бразда Антони	1/189	Buczowski Jan	Бучковский Ян	1/205
			Buczowski Józef	Бучковский Юзеф	1/205
			Buczyński Edward	Бучиньский Эдвард	1/205

Buczyński Piotr	Бучиньский Петр	1/205	Cech Henryk Zygmunt	Цех Хенрык-Зыгмунт	2/517
Budka Stanisław	Будка Станислав	1/198	Ceglarek Jan	Цеглярек Ян	2/510
Budkiewicz Jan	Будкевич Ян	1/198	Cel Jan	Цель Ян	2/511
Budkowski Jan	Будковский Ян	1/198	Celary Jan	Целяры Ян	2/512
Budionny Siemion	Буденный Семен	3/105	Celary Michał	Целяры Михал	2/511
Budnik Alojzy	Будник Алойзы	1/199	Celejewski Wincenty	Целеевский Винценты	2/511
Budny Bronisław	Будны Бронислав	1/199	Celibala Stanisław	Целибала Станислав	2/510
Budny Jan Klemens	Будны Ян-Клеменс	1/199	Celmer Zdzisław	Цельмер Здзислав	2/511
Budyś Franciszek	Будысь Францишек	1/199	Celt Józef	Цельт Юзеф	2/511
Budzikowski Seweryn	Будзиковский Северин	1/197	Cembrzyński Józef	Цембжиньский Юзеф	2/512
Budzikowski Władysław	Будзиковский Владислав	1/197	Centkowski Czesław	Центковский Чеслав	2/513
Budziosz Jan	Будзиош Ян	1/198	Centkowski Kazimierz	Центковский Казимеж	2/512
Budzyński Franciszek	Будзыньский Францишек	1/45, 1/82, 2/633	Cerajewski Józef	Цераевский Юзеф	2/513
Budzyński Waclaw	Будзыньский Вацлав	1/198	Cesarz Teofil	Цесаж Теофиль	2/514
Budźko Władysław	Будзько Владислав	1/198	Cękański Jan	Ценкальский Ян	2/512
Bugajski Jan	Бугайский Ян	1/196	Chaba Jan	Хаба Ян	2/473
Bugalski Antoni	Бугальский Антони	1/197	Chabiniok Paweł	Хабинёк Павел	2/473
Bugno Józef	Бugno Юзеф	1/197	Chabinka Stanisław	Хабинка Станислав-Анджей	2/473
Bujak Władysław	Буюк Владислав	1/206	Chabudziński Stefan	Хабудзиньский Стефан	2/473
Bujalski Edward	Буюльский Эдвард	1/206	Chaja Julian	Хая Юлиан	2/481
Buk Józef	Бук Юзеф	1/200	Chaja Stanisław	Хая Станислав	2/481
Bukowski Klemens	Буковский Клеменс	1/201	Chajęcki Jan	Хаенцкий Ян	2/474
Bukowski Michał	Буковский Михал	1/201	Chała Franciszek	Хала Францишек	2/475
Bukowski Stanisław	Буковский Станислав	1/201	Chałupa Marian	Халупа Мариан	2/476
Bukry Stanisław Ignacy	Букры Станислав-Игнацы	1/201	Chałupski Jerzy	Халупский Ежи	2/477
Bula Alfons	Буля Альфонс	1/202	Chaniewicz Bronisław	Ханевич Бронислав	2/478
Bulik Konstanty	Булик Константы	1/202	Chańko Kazimierz	Ханько Казимеж	2/478
Bułhak Andrzej	Булгак Анджей	1/53	Charczuk Elias	Харчук Элиаш	2/480
Bułhak Edward	Булгак Эдвард	1/201	Chareziński Tadeusz	Харезиньский Тадеуш	2/479
Burak Jan	Бурак Ян	1/202	Charoński Kazimierz	Хароньский Казимеж	2/479
Burak Józef	Бурак Юзеф	1/202	Chełmecki Tadeusz Franciszek	Хелмецкий Тадеуш-Францишек	2/483
Burchardt Waclaw	Бурхардт Вацлав	1/203	Cherek Leon	Херек Леон	2/485
Burdyna Bogusław	Бурдына Богуслав	1/202	Chęciński Jan	Хенциньский Ян	2/484
Burkiewicz Jan	Буркевич Ян	1/202	Chęciński Stanisław	Хенциньский Станислав	2/484
Burkot Adolf	Буркот Адольф	1/203, 3/182	Chęciński Waclaw Czesław	Хенциньский Вацлав-Чеслав	2/484
Bury Roman	Буры Роман	1/203	Chilmończyk Jan	Хильмоньчик Ян	2/488
Buryń Jan	Бурын Ян	3/20	Chinasieński Stefan	Хинасиньский Стефан	2/488
Burza Piotr	Бужа Петр	1/199	Chlebny Paweł	Хлебны Павел	2/489
Burzyński Franciszek	Бужиньский Францишек	1/200	Chlebowski Stefan	Хлебовский Стефан	2/489
Burzyński Józef	Бужиньский Юзеф	1/95, 1/200	Chłuda Antoni	Хлуда Антони-Ксаверы	2/489
Burzyński Michał	Бужиньский Михал	1/200	Chmiel Edmund	Хмель Эдмунд	2/491
Busz Antoni	Буш Антони	1/205	Chmiel Piotr	Хмель Петр	2/490
Butewicz Stefan	Бутевич Стефан	1/204, 3/392, 3/614	Chmielarz Władysław	Хмеляж Владислав	2/491
Butkiewicz Stanisław	Буткевич Станислав	1/203	Chmielewski Albert	Хмелевский Альберт	2/490
Butler Stanisław	Бутлер Станислав	1/204	Chmielewski Józef	Хмелевский Юзеф	2/490
Butra Michał	Бутра Михал	1/204	Chmielewski Tadeusz	Хмелевский Тадеуш	2/490
Butta Stanisław	Бутта Станислав	1/204	Chmieliński Stanisław	Хмелиньский Станислав	2/490
Buzek Jan	Бузек Ян	1/200	Chmura Jan	Хмура Ян	2/491
Buczynski Józef	Бычиньский Юзеф	1/206	Chmura Piotr	Хмура Петр	2/491
Bydliński Aleksander	Быдлиньский Александр	1/206	Chmura Władysław Piotr	Хмура Владислав-Петр	2/491
Bydolek Władysław	Быдолэк Владислав	1/206, 3/182	Chmurski Antoni	Хмурский Антони	2/492
Byków, funkcjonariusz śledczy 1939	Быков, следователь 1939 г.	3/73, 3/116	Chmyłko Antoni	Хмылко Антони	2/492
Byra Jan	Быра Ян	1/206	Chochłow Iwan	Хохлов Иван	1/33, 1/53
Bystrow, funkcjonariusz UNKWD w Kalininie	Быстров, сотрудник УНКВД в Калининне	3/93	Chodecki	Ходецкий	3/346
Bzowski Józef	Бзовский Юзеф	1/165	Chodoń Jan	Ходонь Ян	2/492
Caba Józef Kazimierz	Цаба Юзеф-Казимеж	2/506	Chodoń Stanisław	Ходонь Станислав	2/492
Cabajewski Marian Tadeusz	Цабаевский Мариан-Тадеуш	2/506	Choiński Franciszek	Хоиньский Францишек	2/493
Całus Kazimierz	Цалус Казимеж	2/507	Choiński Tadeusz	Хоиньский Тадеуш	2/493
Canawa Ławrientij	Цанава Лаврентий	1/94, 1/106	Chojan Jakub	Хоян Якуб	2/499
Canibol Leopold	Цанибол (Канибаль) Леопольд	2/507, 3/182	Chojan Władysław	Хоян Владислав	2/498
Capiga Stefan	Цапига Стефан	2/507	Chojecki Czesław	Хоецкий Чеслав	2/492
Car Józef	Цар Юзеф	2/507	Chojecki Władysław	Хоецкий Владислав	2/492
Cebeliński Kazimierz	Цебелиньский Казимеж	2/509	Chojnacki Stanisław	Хойнацкий Станислав	2/493
Cebo Stanisław	Цебо Станислав	2/509	Chojnacki Teodor	Хойнацкий Теодор	2/493
Cebula Stanisław	Цебуля Станислав	2/510	Chojnowski Julian	Хойновский Юлиан	2/494
			Cholewa Franciszek	Холева Францишек	2/494
			Chołast Bolesław	Холаст Болеслав	2/494
			Chomicki Jan	Хомицкий Ян	2/496
			Chomontowski Bolesław	Хомонтовский Болеслав	2/496

Choroba Franciszek	Хороба Францишек	2/497	Ciolek Michał Waclaw	Цёлэк Михал-Вацлав	2/518
Chorzela Józef	Хожеля Юзеф	2/493	Ciołka Wilhelm	Цёлка Вильгельм	2/518
Chrobok Józef	Хробок Юзеф	2/499	Ciosek Stanisław	Цёсек Станислав	3/137
Chromiak Andrzej	Хромьяк Анджей	2/500	Ciosmak Franciszek	Цёсмак Францишек	2/519
Chromik Jerzy	Хромик Ежи	2/500	Ciotucha Stefan	Цётуха Стефан	2/519
Chróścicki Henryk	Хрусьцицкий Хенрык	2/500	Ciszewski Paweł	Цишевский Павел	2/520
Chruszcz Ludwik Antoni	Хрущч Людвик-Антони	2/501	Ciszewski Waclaw	Цишевский Вацлав	2/520
Chruszczow Nikita	Хрущев Никита	1/14, 1/27, 1/28, 1/29, 1/32, 1/33, 1/43, 1/47, 1/53	Ciupa Aleksander	Цюпа Александр	2/525
Chruszczyński Józef	Хрущчыньский Юзеф	2/501	Ciupka Józef	Цюпка Юзеф	2/525
Chruściel Henryk	Хрусьцель Хенрык	2/500	Ciura Czesław	Цюра Чеслав	2/525
Chruścik Władysław	Хрусьцик Владислав	2/500	Ciurla Maksymilian Ludwik	Цюрля Максимилиан-Людвик	2/525
Chuba Antoni	Хуба Антони	2/501	Ślapa Władysław	Цлапа Владислав	2/521
Chudała Józef	Худала Юзеф	2/502	Codogni Feliks	Кодогни Феликс	1/546
Chudziak Stanisław	Худзяк Станислав	2/503	Cofala Franciszek	Цофала Францишек	2/521
Chudzicki Aleksander	Худзицкий Александр	2/502	Coller Józef	Цоллер Юзеф	2/521
Chudzicki Jan	Худзицкий Ян	2/502	Comba Stanisław	Цомба Станислав	2/521
Chudzicki Stefan	Худзицкий Стефан	2/502	Copik Oskar	Цопик Оскар	2/521
Chudzik Ludwik	Худзик Людвик	2/502	Śladek Konstanty Tadeusz	Чадек Константы-Тадеуш	2/526
Chwalbiński Aleksander	Хвальбиньский Александр	2/481	Cubała Adam	Цубала Адам	2/521
Chwaliszewski Stanisław	Хвалишевский Станислав	2/481, 3/182	Cudak Wincent	Цудак Винценты	2/522
Chwastowski Alfred Stanisław	Хвастовский Альфред- Станислав	2/482	Cukanow Aleksiej	Цуканов Алексей	3/77, 3/102, 3/103, 3/118, 3/127
Chwiała Antoni	Хвяла Антони	1/37, 2/483	Cuknik Gustaw	Цукник Густав	2/522
Chwiedźko Wiktor	Хведзько Виктор	2/482	Cupiał Jan	Цупял Ян	2/522
Chwiej Piotr	Хвей Петр	2/482	Curyło Jan	Цурыло Ян	2/523
Chwila Piotr	Хвила Петр	2/482	Cuzik Karol	Цузик Кароль	2/522
Chwist Jan	Хвист Ян	2/482	Cwietkow Giennadij	Цветков Геннадий	3/138
Chwist Leon	Хвист Леон	3/256, 3/380, 3/610	Ćwienk Stanisław	Цвенк Станислав	2/507
Chyba Zygmunt Stanisław	Хыба Зыгмунт-Станислав	2/504	Ćwiertnia Józef	Цвертня Юзеф	2/508
Chybalski Piotr	Хыбальский Петр	2/505	Ćwięcdek Jan	Цвенчек Ян	2/508
Chyliński Jan	Хылыньский Ян	2/505	Ćwikliński Andrzej	Цвиклиньский Анджей	2/508
Ciasnocha Józef	Цясноха Юзеф	2/525	Ćwikliński Franciszek	Цвиклиньский Францишек	2/509
Ciążyński Wojciech Nicefor	Цёнжыньский Войцех-Ницефор	2/518	Ćwika Ludwik	Цвика Людвик	1/68, 1/79, 2/508
Cichecki Ignacy	Цихецкий (Цихоцкий) Игнацы	2/519, 3/182	Cwil Ludwik	Цвиль Людвик	2/509
Cichocki Aleksander	Цихоцкий Александр	2/520	Cwojdziański Wojciech	Цвойдзиньский Войцех	2/509
Cichos Tomasz	Цихос Томаш	2/520	Cybanowa, pracownica UNKWD w Kalininie	Цыбанова, сотрудница УНКВД в Калининне	3/75
Cichura Władysław	Цихура Владислав	2/520	Cybruch Kazimierz	Цыбрух Казимеж	2/523
Ciechanowski Józef	Цехановский Юзеф	2/518	Cycling Edward	Цицлинг Эдвард	2/644
Ciekała Julian	Цекала Юлиан	2/510	Cydzik Piotr	Цыдзик Петр	2/524
Ciekliński Jan	Цеклиньский Ян	2/510	Cygan Michał	Цыган Михал	2/523
Cielecki Paweł	Целецкий Павел	2/510	Cygan Stanisław	Цыган Станислав	2/523
Cieniała Karol	Ценцяла Кароль	2/513	Cygankiewicz Edward	Цыганкевич Эдвард	2/524
Cieplak Ignacy	Цепляк Игнацы	2/513	Cylinski Franciszek	Цылинский Францишек	2/524
Cieplik Józef	Цеплик Юзеф	2/513	Cymberski Marian	Цымберский Мариан	2/524
Cierlica Władysław	Церлица Владислав	2/514	Cyran Stanisław	Цыран Станислав	2/524
Ciesielski Jan s. Szczepana	Цесельский Ян, 1888 г.р.	2/515	Cywka Stanisław	Цывка Станислав	2/523
Ciesielski Jan s. Walentego	Цесельский Ян, 1900 г.р.	2/514	Czabak Karol	Чабак Кароль	2/526
Ciesielski Karol	Цесельский Кароль	2/514	Czachla Tomasz	Чахля Томаш	2/530
Ciesielski Waclaw	Цесельский Вацлав	2/514	Czado Michał	Чадо Михал	2/526
Ciesiołka Jan	Цесюлка Ян	2/517	Czaja Józef	Чая Юзеф	2/530
Cieśla Jan s. Józefa	Цесьля Ян, 1897 г.р.	2/516	Czajkowski	Чайковский	3/346
Cieśla Jan s. Michała	Цесьля Ян, 1897 г.р.	2/516	Czajkowski Bolesław	Чайковский Болеслав	2/526
Cieślak Aleksander	Цесьляк Александр	2/517	Czajkowski Emanuel	Чайковский Эмануэль	2/527
Cieślak Bronisław	Цесьляк Бронислав	2/516	Czajkowski Jan	Чайковский Ян	2/527
Cieślak Franciszek	Цесьляк Францишек, 1901 г.р.	2/517	Czajkowski Kasper	Чайковский Каспер	2/526
s. Franciszka			Czajkowski Kazimierz	Чайковский Казимеж	2/527
Cieślak Franciszek s. Michała	Цесьляк Францишек, 1905 г.р.	2/517	Czajkowski Stanisław	Чайковский Станислав	2/527
Cieślak Władysław	Цесьляк Владислав	2/517	Czajkowski Stefan	Чайковский Стефан	2/527
Cieślewicz Zygmunt	Цесьлевич Зыгмунт	2/515	Czak Franciszek	Чак Францишек	2/528
Cieślik Jan	Цесьлик Ян	2/515	Czak Marian	Чак Мариан	2/527
Cieślik Władysław	Цесьлик Владислав	2/515	Czapczyk Józef	Чапчик Юзеф	2/528
Cieśliński Piotr	Цесьлиньский Петр	2/516	Czapla Wojciech	Чапля Войцех	2/528
Cieśluk Antoni	Цесьлюк Антони	2/515	Czarkiewicz Stanisław	Чаркевич Станислав	2/528
Ciężarek Jan	Ценжарек Ян	2/512	Czarkowski Józef	Чарковский Юзеф	2/528
Ciężkowski Bolesław	Ценжковский Болеслав	2/512	Czarkowski Leon	Чарковский Леон	2/528
Cioch Stanisław	Цёх Станислав	2/519	Czarnas Jan	Чарнас Ян	2/529, 3/37, 3/41, 3/53, 3/54, 3/346, 3/350
Ciok Edward	Цёк Эдвард	2/518	Czarnecki Czesław	Чарнэцкий Чеслав	2/530

Czarnecki Dominik	Чарнэцкий Доминик	2/529	Czyżewski Antoni	Чижевский Антони	2/538
Czarnecki Józef Stanisław	Чарнэцкий Юзеф-Станислав	2/530	Dajczak Tomasz	Дайчак Томаш	1/363, 3/39
Czarnecki Marian Andrzej	Чарнэцкий Мариан-Анджей	2/530	Dajka Alfred	Дайка Альфред	1/363
Czarnobaj Władysław	Чарнобай Владислав	2/529	Dajko Szczepan	Дайко Щепан	1/363
Czarnocki Stanisław	Чарноцкий Станислав	2/529	Dakowski Kazimierz	Даковский Казимеж	1/363
Czech Karol	Чех Кароль	2/535	Dalewski Franciszek	Далевский Францишек	1/364
Czechowicz Stanisław s. Adama	Чехович Станислав, 1912 г.р.	2/535	Daniecki Aleksander Ryszard	Данецкий Александр-Рышард	1/364
Czechowicz Stanisław s. Władysława	Чехович Станислав, 1899 г.р.	1/45, 2/536	Danielak Daniel	Данеляк Данель	1/364
Czechowski Czesław	Чеховский Чеслав	2/536	Danilczuk Marcin	Данильчук Марцин	1/364
Czechowski Władysław	Чеховский Владислав	2/536	Daniluk Konstanty	Данилюк Константы	1/364
Czczot Stanisław	Чечот Станислав	2/536	Danisiz Józef	Даниш Юзеф	1/364
Czczotka Kazimierz	Чечотка Казимеж	2/536	Daniszewski Józef	Данишевский Юзеф	1/365
Czepliński Piotr	Чеплинский Петр	2/531	Dankowski Antoni	Данковский Антони	1/365
Czeppe Tadeusz Bogumił	Чеппе Тадеуш-Богумил	2/531	Daszkiewicz Tadeusz Stefan	Дашкевич Тадеуш-Стефан	1/365
Czerbniak Ludwik	Чербняк Людвик	2/531	Daszkiewicz Zbigniew	Дашкевич Збигнев	1/365
Czerepiński Edward	Черепинский Эдвард	2/532	Dawda Józef	Давда Юзеф	1/363
Czerkawski Józef	Черкавский Юзеф	2/532	Dawidowicz Ludwik	Давидович Людвик	1/363
Czermanowicz Józef	Черманович Юзеф	2/533	Dąbek Tomasz	Домбек Томаш	1/380
Czermański Roman	Черманский Роман	2/533	Dąbek Waclaw	Домбек Вацлав	1/380
Czernek Władysław	Чернек Владислав	2/533	Dąbkowski Mieczysław	Домбковский Мечислав	1/381
Czeraniak Franciszek	Черняк Францишек	1/95, 2/535	Dąbkowski Stanisław s. Antonieg	Домбковский Станислав, 1904 г.р.	1/381
Czeraniak Jan	Черняк Ян	2/534	Dąbkowski Stanisław s. Konstantego	Домбковский Станислав, 1906 г.р.	1/381
Czeraniak Samuel	Черняк Самуэль	2/534	Dąbkowski Władysław	Домбковский Владислав	1/381
Czeraniakiewicz Andrzej	Чернякевич Анджей	2/535	Dąblewski Władysław	Домблевский Владислав	1/381
Czeraniawski Józef	Чернявский Юзеф	2/534	Dąbrowa Bronisław	Домброва Бронислав	1/381
Czeraniawski Piotr	Чернявский Петр	2/534	Dąbrowicz Adolf	Домбрович Адольф	1/382
Czeraniawski-Jodynis Wiktor	Чернявский-Йодынис Виктор	2/534	Dąbrowiecki Józef	Домбровецкий Юзеф	1/382
Czernichowski Leon	Черниховский Леон	2/533	Dąbrowski Aleksander	Домбровский Александр	1/382
Czernik Julian	Черник Юлиан	2/533	Dąbrowski Celestyn	Домбровский Целестын	1/383
Czernik Włodzimierz	Черник Влодзимеж	2/533	Dąbrowski Edward	Домбровский Эдвард	1/383
Czernyszow Wasilij	Чернышев Василий	3/91	Dąbrowski Ignacy	Домбровский Игнацы	1/382
Czerwik Stanisław	Червик Станислав	2/531	Dąbrowski Jan s. Jana	Домбровский Ян, 1886 г.р.	1/383
Czerwiński [Jerzy?]	Червинский Григорий [м.б., Георгий? – Ежи?]	2/531	Dąbrowski Jan s. Kazimierza	Домбровский Ян, 1911 г.р.	1/383
Czerwiński Eugeniusz	Червинский Эугениуш	2/532	Dąbrowski Józef	Домбровский Юзеф	1/383
Czerwiński Ludwik	Червинский Людвик	2/532	Dąbrowski Leon	Домбровский Леон	1/382
Czerwiński Marcin	Червинский Марцин	2/532	Dąbrowski Marian	Домбровский Мариан	1/382
Czerwonka Józef	Червонка Юзеф	2/532	Dąbrowski Stanisław	Домбровский Станислав	1/383
Czierewatienko Michaił	Череватенко Михаил	3/72, 3/115	Dec Franciszek	Дэц Францишек	1/405
Czigriniow, w 1991 r. prokurator wojskowy	Чигринев, в 1991 г. военный прокурор	3/58, 3/65	Deduński Bronisław	Дэдуньский Бронислав	1/401
Czmoch Stanisław	Чмох Станислав	2/538	Deja Jan Antoni	Дэя Ян-Антони	1/406
Czochański Adam	Чохаński Адам	2/539	Dejmalski Józef	Дэймальский Юзеф	1/401
Czop Kazimierz	Чоп Казимеж	2/538	Dejnakowski Stanisław	Дэйнаковский Станислав	1/402
Czosnowski Stefan	Чосновский Стефан	2/539	Dekert Karol	Дэкерт Кароль	1/402
Czternaskiewicz Józef	Чтернаскевич Юзеф	2/539	Delimata Bolesław	Дэлимата Болеслав	1/402
Czternastek Jan	Чтернастек Ян	2/539	Delong Karol	Дэлэнг Кароль	1/402
Czub Jan	Чуб Ян	2/539	Dembiński Henryk Zbigniew	Дэмбиньский Хенрык-Збигнев	1/402
Czuczeło Feliks	Чучело Феликс	2/540	Dembski Józef s. Franciszka	Дэмбский Юзеф, 1901 г.р.	1/404
Czulwik Jerzy Aleksander	Чульвик Ежи-Александр	2/540	Dement Karol	Дэмэнт Кароль	3/20
Czumakow-Czumakowski Paweł	Чумаков-Чумаковский Павел	2/540	Demianuk Bartłomiej	Демянюк Бартломей	1/367
Czupkiewicz Tadeusz	Чупкевич Тадеуш	2/540	Denderski Waclaw	Дэндерский Вацлав	1/404
Czurek Józef	Чурек (Чирек) Юзеф	1/48, 1/56, 1/57, 1/58, 2/629, 3/82, 3/120, 3/121	Denel Kazimierz Andrzej	Дэнэль Казимеж-Анджей	1/404
Czurzyk Kazimierz	Чурык Казимеж	2/540	Denyszyn Cyryl	Денышин Цирыль	1/367
Czuszal Kazimierz	Чушель Казимеж	2/541	Deonizak Jan	Дэонизак Ян	1/404
Czuszal Paweł	Чушель Павел	2/541	Depko Michał	Дэпко Михал	1/404
Czwartacki Mikołaj	Чвартацкий Миколай	2/531	Dercz Stanisław	Дэрч Станислав	1/405
Czyjak Jan	Чияк Ян	2/538	Dereczyk Włodzimierz	Дэречик Влодзимеж	1/405
Czyras Wiktor	Чирас Виктор	2/538	Deregowski Józef	Дэрэнговский Юзеф	1/405
Czywczyński Tomasz	Чивчинский Томаш	2/537	Derek Franciszek	Дэрэк Францишек	1/404
Czyż Andrzej	Чиж Анджей	2/537	Dereń Marian	Дэрэнь Мариан	1/405
Czyż Franciszek s. Karola	Чиж Францишек, 1897 г.р.	2/537	Derendowski Ignacy	Дэрэндовский Игнацы	1/405
Czyż Franciszek s. Teofila	Чиж Францишек, 1899 г.р.	2/537	Derewianka Jan	Деревянка Ян	1/367
Czyż Franciszek s. Tomasza	Чиж Францишек, 1896 г.р.	2/537	Derlatko Edmund Karol	Дэрлятко Эдмунд-Кароль	1/405
			Dębiński Mieczysław Ignacy	Дэмбиньский Мечислав-Игнацы	1/402
			Dębowski Konstanty	Дэмбовский Константы	1/403
			Dębowski Michał	Дэмбовский Михал	1/403
			Dębski Albert	Дэмбский Альберт	1/403
			Dębski Józef s. Michała	Дэмбский Юзеф, 1900 г.р.	1/403

Dębski Kazimierz	Дэмбский Казимеж	1/403	Drela Leon	Дреля Леон	1/387
Diakowicz Mikołaj	Дякович Миколай	1/406	Drewicz Michał	Древич Михал	1/386
Diakun Lubomir Stefan	Дякун Любомир-Стефан	1/406	Drobiak Cyryl	Дробяк Цирыль	1/387
Didluch Władysław Józef	Дидлюх Владислав-Юзеф	1/374	Droczek Władysław	Дрочек Владислав	1/389
Dienieżkin, funkcjonariusz Wydz. Spec. GUGB NKWD Kalinińskiego Okręgu Wojskowego	Денежкин, сотрудник ОО ГУГБ НКВД КалВО	3/81	Drogowski Wincenty	Дроговский Винценты	1/387
Diks Leon	Дикс Леон	1/374	Dropała vel Dropalla Stefan	Дропала, он же Дропалля Стефан	1/389
Dhubis Jan	Длубис Ян	1/374	Droś Piotr	Дрось Петр	1/389
Długosz Ryszard	Длугош Рышард	1/374	Drozd Rudolf	Дрозд Рудольф	1/388
Dłużewski Edward Nikodem	Длужевский Эдвард-Никодем	1/374	Drozdek Ignacy	Дроздек Игнацы	1/388
Dłużniewski Marian	Длужневский Мариан-	1/375	Drozdowski Józef	Дроздовский Юзеф	1/389
Aleksander	Александр		Drozdowski Marian	Дроздовский Мариан	1/388
Dobiecki Józef Julian	Добецкий Юзеф-Юлиан	1/375	Drożdż Michał	Дрождж Михал	1/388
Dobosz Andrzej	Добош Анджей	1/375	Drożdż Piot	Дрождж Петр	1/390
Dobrochowski Ignacy	Доброховский Игнацы	1/377	Drożdż Stanisław	Дрождж Станислав	1/388
Dobrodziej Władysław	Добродзей Владислав	1/38, 1/376	Drożdżał Władysław	Дрожджал Владислав	1/388
Dobrowolski Antoni	Добровольский Антони	1/376	Drożdżikowski Marian	Дроздзиковский Мариан	1/389
Dobrowolski Franciszek	Добровольский Францишек	1/376	Dróbka Józef	Друбка Юзеф	1/390
Dobrowolski Jan	Добровольский Ян	1/376	Druszcz Leon	Друшч Леон	1/390
Dobrowolski Marian	Добровольский Мариан	1/376	Drut Andrzej	Друт Анджей	1/390
Dobrowolski Władysław	Добровольский Владислав	1/376	Drygajło Stanisław	Дрыгайло Станислав	1/390
Dobrucki Kazimierz	Добруцкий Казимеж	1/377	Drzazga Stanisław	Джазга Станислав	1/39, 1/367
Dobrzański Józef	Добжанский Юзеф	1/375	Drzażdżyński Stanisław	Джажджиньский Станислав	1/367
Dobrzeniecki Feliks	Добженецкий Феликс	1/375	Drzeń Bronisław	Джень Бронислав	1/368
Dobrzyński Władysław	Добжиньский Владислав	1/375	Drzewiecki Adam	Джевецкий Адам	1/368
Docenko, naczelnik wydziału UNKWD w Kalininie	Доценко, начальник отдела УНКВД в Калинин	3/93, 3/124	Drzewski Tadeusz	Джевский Тадеуш	1/368, 3/39, 3/46, 3/54
Doczał Karol	Доччал Кароль	1/385	Drzymała Józef	Джимала Юзеф	1/368
Dolaciński Jan	Доляцинский Ян	1/53, 1/378	Dubiel Aleksander	Дубель Александр	1/77, 1/391
Dolata Ignacy	Долята Игнацы	1/377	Dubnicki Józef	Дубницкий Юзеф	1/391
Dolata Józef	Долята Юзеф	1/378	Duchań Józef	Духань Юзеф	1/398
Dolatowski Adam	Долятовский Адам	1/45, 1/83, 2/636	Duczmal Marcin	Дучмаль Марцин	1/398
Doliński Leon	Долинский Леон	1/377	Duda Aleksander	Дуда Александр	1/391
Dołęgowski Piotr	Долэнговский Петр	1/377	Duda Augustyn	Дуда Аугустын	1/391
Domagała Adam	Домагала Адам	1/378	Duda Piotr	Дуда Петр	1/391
Domagała Bronisław	Домагала Бронислав	1/378	Dudała Stefan	Дудала Стефан	1/391
Domagała Karol	Домагала Кароль	1/378	Dudek Dominik	Дудек Доминик	1/392, 3/20
Domagalski Jakub	Домагальский Якуб	1/379	Dudek Franciszek	Дудек Францишек	1/393
Domagalski Mieczysław	Домагальский Мечислав	1/378	Dudek Jan s. Antoniego	Дудек Ян, 1896 г.р.	1/393
Domański Aleksander	Доманьский Александр	1/379	Dudek Jan s. Jakuba	Дудек Ян, 1885 г.р.	1/393
Domański Antoni Stanisław	Доманьский Антони-Станислав	1/379	Dudek Józef	Дудек Юзеф	1/393
Domański Bronisław	Доманьский Бронислав	1/379	Dudek Marek	Дудек Марек	1/392
Domański Józef s. Ludwika	Доманьский Юзеф, 1897 г.р.	1/380	Dudek Marcin	Дудек Марцин	1/392
Domański Józef s. Michała	Доманьский Юзеф, 1898 г.р.	1/380	Dudek Stanisław s. Aleksandra	Дудек Станислав, 1898 г.р.	1/392
Domański Kazimierz	Доманьский Казимеж	1/379	Dudek Stanisław s. Franciszka	Дудек Станислав, 1888 г.р.	1/393
Domański Seweryn Łukasz	Доманьский Северын-Лукаш	1/38, 1/380	Dudek Stanisław s. Jana	Дудек Станислав, 1891 г.р.	1/393
Domasiewicz Józef	Домасевич Юзеф	1/380	Dudek Stanisław Waclaw	Дудек Станислав-Вацлав, 1892 г.р.	1/392
Domazer Stefan	Домазер Стефан	1/379	Dudka Władysław	Дудка Владислав	1/395
Dominiczak Jan	Доминичак Ян	1/384	Dudko Jan	Дудко Ян	1/395
Dominik Józef	Доминик Юзеф	1/384	Dudziec Kazimierz	Дудзец Казимеж	1/394
Dominik Karol	Доминик Кароль	1/384	Dudzik Józef	Дудзик Юзеф	1/394
Domiński Bolesław	Доминьский Болеслав	1/384	Dudzik Piotr	Дудзик Петр	1/394
Domiński Stanisław	Доминьский Станислав	1/384	Dudziński Maksymilian	Дудзиньский Максимилиан	1/394,
Domosławski Józef	Домославский Юзеф	1/385		3/37, 3/44, 3/53, 3/244, 3/356, 3/562	
Domżoł Edward	Домжол Эдвард	1/384	Dudziński Włodzimierz Konrad	Дудзиньский Влодзимеж- Конрад	1/394
Donotek Szczepan	Донотек Щепан	1/385	Dukaczewski Piotr	Дукачевский Петр	1/395
Dorsz Augustyn	Дорш Аугустын	1/385	Dukaczewski Roman	Дукачевский Роман	1/396
Dorsz Jan	Дорш Ян	1/385	Dukowicz Mieczysław	Дукович Мечислав	1/396
Dowgiel Stefan	Довгель Стефан	1/377	Dulbiński Teodor	Дульбиньский Теодор	1/396
Dragan Bronisław	Драган Бронислав	1/386	Duleba Kazimierz	Дулемба Казимеж	1/396
Dragon Jan	Драгон Ян	1/386	Dunia Władysław	Дуня Владислав	1/397
Draguła Franciszek	Драгула Францишек	1/386	Duniewski Ludwik	Дуневский Людвиг	1/396
Draniczarek Tomasz	Драничарек Томаш	1/386	Duplicki Waclaw	Дуплицкий Вацлав	1/397
Dranka Franciszek	Дранка Францишек	1/386	Durak Ignacy	Дурак Игнацы	1/397
Drapiewski Alojzy	Драпевский Алойзы	1/386	Durczak Wojciech	Дурчак Войцех	1/397
Drążkowiak Wawrzyniec	Дронжковяк Вавжинец	1/389	Durski Wiktor	Дурский Виктор	1/397
Drejka Zygmunt	Дрейка Зыгмунт	1/387	Dutkiewicz Wincenty	Дуткевич Винценты	1/398
			Duzel Jan	Дузель Ян	1/395
			Duży Piot	Дужи Петр	1/395

Dürr Edmund	Дюрр Эдмунд	1/406	Falba Stanisław	Фальба Станислав	2/454
Dworak Aleksy	Дворак Алексы	1/366	Faliński Leon	Фалиньский Леон	2/454
Dworak Karol	Дворак Кароль	1/366	Falkowski Błażej	Фальковский Блажей	2/454
Dworak Piotr	Дворак Петр	1/366	Falkowski Piot	Фальковский Петр	2/454
Dworakowski Eugeniusz	Двораковский Эугениуш	1/366	Farjaszewski Jan Czesław	Фарьяшевский Ян-Чеслав	2/454
Dworczyński Antoni	Дворчиньский Антони	1/367	Farnik Karol	Фарник Кароль	2/454
Dworzaczek Mieczysław	Двожачек Мечислав	1/365	Fasora Józef	Фасора Юзеф	1/36, 2/455
Dworzyński Jan	Двожиньский Ян	1/366	Fechner Stanisław	Фехнер Станислав	2/456
Dworzyński Leonard Józef	Двожиньский Леонард-Юзеф	1/366	Fedyna Filip	Федына Филип	2/455
Dyba Jan	Дыба Ян	1/398	Felcenloben Franciszek	Фельценлёбен Францишек	1/45, 2/644
Dybisz Józef	Дыбиш Юзеф	1/398	Felczak Stanisław	Фельчак Станислав	2/455
Dybkowski Franciszek	Дыбковский Францишек	1/398	Feldman Stanisław Wiktor	Фельдман Станислав-Виктор	2/455
Dybowski Feliks Czesław	Дыбовский Феликс-Чеслав	1/399	Felsenhart-Skalski Janusz	Фельсенхарт-Скальский	
Dydusiak Leon	Дыдусяк Леон	1/399	Mieczysław Bruno	Януш-Мечислав-Бруно	1/55
Dygas Jakub	Дыгас Якуб	1/399	Ferenc Jan	Ференц Ян	2/456
Dyjak Józef	Дыяк Юзеф	1/401	Ferenz Benedykt Leon	Ференц Бенедикт-Леон	2/456
Dyłaq Florian	Дылёнг Флориан	1/399	Ferkaluk Antoni	Феркалюк Антони	2/456
Dymbat Mieczysław	Дымбат (Дебан) Мечислав-	1/399, 3/20,	Fetliński Stanisław	Фетлиньский Станислав	2/456
Bogusław	Богуслав	3/25, 3/171	Ficzko Aleksander	Фичко Александр	1/45, 2/644
Dymek Edward	Дыmek Эдвард	1/400	Fido Stefan	Фидо Стефан	2/457
Dymka Bronisław	Дымка Бронислав	1/400	Fiedonin, funkcjonariusz	Федонин, следователь 1939 г.	3/73, 3/116
Dymkowski Franciszek	Дымковский Францишек	1/400	śledczy 1939		
Dynysiewicz Bronisław	Дынысевич Бронислав	1/400	Fiedorow Antoni	Федоров Антони	2/455
Dypczyński Marcin	Дыпчиньский Марцин	1/400	Fiedułow	Федулов	3/105
Dyrqa Wojciech	Дырга Войцех	1/401	Figan Stanisław	Фиган Станислав	2/456
Dyszy Stefan	Дыши Стефан	1/401	Figar', funkcjonariusz	Фигарь, сотрудник	
Dytkowski Władysław	Дытковский Владислав	1/401	UNKWD w Kalininie	УНКВД в Калининне	3/75
Dziadczyk Piotr	Дзядчик Петр	1/373	Figat Ignacy	Фигат Игнацы	2/457
Dziadowiec Michał	Дзядовец Михал	1/372	Figiel Bronisław	Фигель Бронислав	2/457
Działach Hubert	Дзялах Хуберт	1/373	Figlewicz Stefan	Фиглевич Стефан	2/457
Dziambor Teofil	Дзямбор Теофиль	1/373	Figura Stefan	Фигура Стефан	2/457
Dziankowski Henryk	Дзянковский Хенрык	1/373	Fijałkowski Józef	Фиялковский Юзеф	2/460
Dziano Antoni	Дзяно Антони	1/373	Fijałkowski Lucjan	Фиялковский Люциан	2/460
Dziciątkowski Roman	Дзеционтковский Роман	1/371	Fijołek Józef	Фийолэк Юзеф	2/457
Dziekoński Cezary	Дзеконьский Цезары	1/370	Fijołek Zygmunt Jan	Фийолэк Зыгмунт-Ян	2/457
Dzieliński Rafał	Дзелиньский Рафал	3/218	Fikus Jan	Фикус Ян	2/458
Dzenio Jan	Дzenio Ян	1/370	Filiks Bolesław	Филикс Болеслав	1/77, 2/458
Dzennisowicz Władysław	Дзенисович Владислав	1/370	Filimonow, naczelnik wydziału	Филимонов, начальник отдела	
Dziergwa Ignacy	Дзергва Игнацы	1/371	UNKWD w Kalininie	УНКВД в Калининне	3/93
Dzierzgowski Stefan	Джегзовский Стефан	1/370	Filipczak Józef	Филипчак Юзеф	2/459
Dziewięcki Stanisław	Дзевенцкий Станислав	1/369	Filipek Henryk	Филипек Хенрык	2/458
Dziewoński Mieczysław	Дзевоньский Мечислав	1/369	Filipek Jan	Филипек Ян	2/458
Dziębor Jan	Дзембор Ян	1/370	Filipiak Władysław	Филипяк Владислав	2/459
Dzięcioł Piotr	Дзенциол Петр	1/370	Filipowicz Kazimierz	Филипович Казимеж-	
Dzioba Stefan	Дзёба Стефан	1/371	Władysław	Владислав	2/458
Dziuba Józef	Дзюба Юзеф	1/372	Filipowicz Stefan	Филипович Стефан	2/459
Dziuba Piotr	Дзюба Петр	1/372	Filutowski Andrzej	Филутовский Андржей	2/459
Dziuba Stanisław Stefan	Дзюба Станислав-Стефан	1/372	Firlej Franciszek	Фирлей Францишек	2/459, 3/39, 3/46
Dziuba Władysław	Дзюба Владислав	1/371	Fisel Antoni	Фисэль Антони	2/460
Dziurla Franciszek	Дзюрля Францишек	1/372	Fisz Jan	Фиш Ян	2/460
Dziurzyński Wiktor	Дзюжиньский Виктор	1/372	Fitrzyk Szymon	Фитшик Шимон	2/460
Dziwisz Maksymilian	Дзивиш Максимилиан	1/371	Flaga Aleksander	Фляга Александр	2/461
Dzwonek Władysław	Дзвонек Владислав	1/369	Flak Władysław	Фляк Владислав	2/461
Dzwonkowski Kazimierz	Дзвонковский Казимеж	1/369	Flaszowski Michał	Фляшовский Михал	2/461
Dżumakowski Mateusz Teodor	Джумаковский Матеуш-Теодор	1/368	Flisek Józef	Флисек Юзеф	2/461
Eitner Kazimierz	Эйтнер Казимеж	2/585	Florczykowski Władysław	Флёрчиковский Владислав	2/461
Ejmocki Józef	Эймоцкий Юзеф	2/585	Florkiewicz Piotr	Флёркевич Петр	2/460
Ekeun Franciszek	Экен Францишек	2/585	Fockij, kierowca	Фоцкий, шофер УНКВД	
Ekiert Józef	Экерт Юзеф	2/585	UNKWD w Kalininie	в Калининне	3/75
Elerowski Wiktor	Элеровский Виктор	2/586	Foltyń Franciszek	Фольтынь Францишек	2/462
Elert Mieczysław	Элерт Мечислав	2/586	Foltyń Stefan	Фольтын Стефан	2/462
Engler Marian Stanisław	Энглер Мариан-Станислав	2/586	Folwarczny Alojzy	Фольварчны Алойзы	2/462
Erenfejcht Jerzy	Эренфейхт Ежи	2/586	Folwarczny Jan	Фольварчны Ян	2/462
Ertel Józef	Эртель Юзеф	2/586	Fonfara Stanisław	Фонфара Станислав	2/462
Faber Engelbert	Фабер Энгельберт	2/453	Formela Władysław	Формеля Владислав	2/463
Fabisiak Teodor	Фабисяк Теодор	2/453	Fójcik Józef	Фуйцик Юзеф	2/469
Fabrykowski Jan Antoni	Фабрыковский Ян-Антони	2/453	Francuzkiewicz Walenty	Французкевич Валенты	2/464
Fader Mieczysław	Фадер Мечислав	2/453	Francuz Franciszek	Француз Францишек	2/464
Fajfer Marcin	Файфер Марцин	2/453	Francuz Jan	Француз Ян	2/464

Franczyk Antoni	Франчик Антони	2/464	Gajsler Hipolit	Гайслер Хиполит	1/45, 1/95
Frania Wiktor	Франя Виктор	2/464	Gal Józef	Галь Юзеф	1/304
Frankiewicz Henryk	Франкевич (...нкевич)	1/62, 2/463, 3/23, Хенрык (Генрик) 3/24, 3/27, 3/184	Galbierz Henryk Michał	Гальбеж Хенрык-Михал	1/304
Frankiewicz Urszula	Франкевич Уршуля	3/218, 3/274, 3/284	Galecki Antoni	Галецкий Антони	1/78
Frankowski Franciszek	Франковский Францишек	2/463	Galenek Robert	Галенэк Роберт	1/303
Frąckiewicz Roman	Фронцкевич Роман	2/466	Galeński Kazimierz	Галеньский Казимеж	1/303
Frąckowiak Jan	Фронцковяк Ян	2/467	Galjosz Józef	Гальёш Юзеф	1/304
Frąckowiak Władysław	Фронцковяк Владислав	2/466	Galle Marcin	Галле Марцин	1/303
Frącz Marcin	Фронч Марцин	2/467	Gallus Witold	Галлос Витольд	2/634
Frączek Józef	Фрончек Юзеф	2/467	Gałafiejew, funkcjonariusz śledczy 1939	Галафеев (Голофеев), следователь 1939 г.	3/73, 3/116
Frączyk Henryk	Фрончик Хенрык	2/467	Gałązka Jan	Галонзка Ян	1/303
Frąk Jan	Фронк Ян	2/465	Gałązka Otton	Галонзка Оттон	1/303
Frąk Stanisław	Фронк Станислав	2/465	Gałęziewski Jan	Галэнзевский Ян	1/304
Frątczak Józef	Фронтчак Юзеф	2/466	Galgonek Ludwik	Галгонек Людвик	1/302
Freidenberg Tadeusz Józef	Фрайденберг Тадеуш-Юзеф	2/463	Gałka Adam	Галка Адам	1/303
Frelek Kazimierz	Фрелек Казимеж	2/465	Gałka Zygmunt	Галка Зыгмунт	1/303
Frenczak Leon	Френчак Леон	2/465	Gałosz Jan	Галош Я	1/304
Frołow Waczesław	Фролов Вячеслав	3/134, 3/199	Gałwa Jan	Галва Ян	1/302
Fronckowiak Marian	Фронцковяк Мариан	2/467	Gałyga Andrzej	Галыга Анджей	1/304
Fronczek Stanisław	Фрончек Станислав	2/467	Gan Franciszek	Ган Францишек	1/305
Fronel Paweł	Фронель Павел	2/465	Gancarz Michał	Ганцаж Михал	1/305
Frontczak Antoni s. Walenteg	Фронтчак Антони, 1889 г.р.	2/466	Gandeci Stanisław Wojciech	Гандецкий Станислав-Войцех	1/305
Frontczak vel Frątczak Antoni s. Franciszka	Фронтчак Антони, 1900 г.р.	2/466	Gandurski Stanisław	Гандурский Станислав	1/305
Fronński Adam Mieczysław	Фроньский Адам-Мечислав	2/468	Ganter Mieczysław Konstanty	Гантер Мечислав-Константы	1/305
Fryc Stanisław	Фрыц Станислав	2/468	Gappa Szczepan	Гаппа Щепан	1/306
Frycz Józef	Фрыч Юзеф	2/469	Garbula Franciszek	Гарбуля Францишек	1/306
Frydrychowski Juliusz	Фрыдриховский Юлиуш	2/468	Garcorz Konrad	Гарцож Конрад	1/307
Fryst Edmund	Фрыст Эдмунд	2/468	Garczarczyk Stefan	Гарчарчик Стефан	1/307
Frysz Józef Tomasz	Фрыш Юзеф-Томаш	2/469	Garczyński Karol	Гарчыньский Кароль	1/307
Fuchs Henryk	Фухс Хенрык	2/472	Garncarz Władysław	Гарнцаж Владислав	1/306
Fuchs Karol Stanisław	Фухс Кароль-Станислав	2/472	Garnowski Piotr	Гарновский Петр	1/306
Fudel Józef	Фудель Юзеф	2/469	Garnys Józef	Гарныс Юзеф	1/306
Fuhrman Wilhelm	Фурман Вильгельм	2/470	Gaszczyk Karol	Гашчык Кароль	1/308
Fuławka Stanisław	Фулавка Станислав	2/469	Gaś Jan Ludwik	Гась Ян-Людвик	1/307
Furman Władysław	Фурман Владислав	2/470	Gaudnik Zbigniew	Гаудник Збигнев	1/307
Furmanek Jan	Фурманек Ян	2/470	Gaweł Jan	Гавел Ян	1/297
Furmanek Władysław	Фурманек Владислав	2/470	Gawlik Franciszek	Гавлик Францишек	1/297
Furmaniak Waclaw	Фурманяк Вацлав	2/471	Gawłowski Stanisław	Гавловский Станислав	1/297
Furmankiewicz Feliks	Фурманкевич Феликс	2/470	Gawłowski Władysław	Гавловский Владислав	1/297
Furowicz Marek Stanisław	Фурович Марек-Станислав	2/471	Gawron Andrzej Krzysztof	Гаврон (Гавров) Анджей- Кшиштоф	1/298, 3/182
Furtak Antoni	Фуртак Антони	2/471	Gawron Stanisław	Гаврон Станислав	1/298
Furtak Jan	Фуртак Ян	2/471	Gawroński Jan	Гавроньский Ян	1/299
Furtak Łukasz	Фуртак Лукаш	2/471	Gawroński Józef	Гавроньский Юзеф	1/299
Gabiński Henryk	Габиньский Хенрык	1/296	Gawroński Leon	Гавроньский Леон	1/298
Gabryel Jan	Габрыэль Ян	1/296	Gawroński Marian Józefat	Гавроньский Мариан-Юзефат	1/298
Gabryszewski Jan	Габрышевский Ян	1/296	Gawroński Stanisław	Гавроньский Станислав	1/298
Gabzdyl Antoni	Габздыль Антони	1/296	Gawryl Franciszek	Гаврыль Францишек	1/297
Gabzdyl Henryk	Габздыль Хенрык	1/296	Gaśieniec Stefan	Гонсенец Стефан	1/331
Gaca Leonard	Гаца Леонард	1/307	Gaśiewicz Marian	Гонсевич Мариан	1/331
Gadziemski Wojciech	Гадземский Войцех	1/299	Gaśinowski Henryk	Гонсиновский Хенрык	1/333
Gadziński Stanisław	Гадзиньский Станислав	1/299	Gaśior Kazimierz	Гонсёр Казимеж	1/331
Gądek Stanisław	Гондэк Станислав	1/331	Gaśiorowski Jan Hipolit	Гонсёрровский Ян-Хиполит	1/332
Gaik Bolesław	Гаик Болеслав	1/301	Gaśiorowski Michał	Гонсёрровский Михал	1/332
Gaik Felik	Гаик Феликс	1/301	Gaśiorowski Stanisław	Гонсёрровский Станислав	1/332
Gaj Józef	Гай Юзеф	1/301	Gąska Józef	Гонска Юзеф	1/333
Gajc Marcelli	Гайц Марцели	1/302	Gąsowski Roman	Гонсовский Роман	1/333
Gajda Jan	Гайда Ян	1/301	Gąszcz Konstanty	Гоншч Константы	1/333
Gajdamowicz Stanisław	Гайдамович Станислав	1/301	Gałowski Franciszek	Гонтовский Францишек	1/333
Gajdzik Antoni	Гайдзик Антони	1/302	Gburski Franciszek	Гбурский (Грубский) Францишек	1/308, 3/182
Gajek Józef	Гаек Юзеф	1/300, 3/20	Geisinger Władysław	Гейсингер Владислав	1/309
Gajewski Edward	Гаевский Эдвард	1/300	Gembalczyk Emil	Гембальчик Эмиль	1/310
Gajewski Kazimierz Wiktor	Гаевский Казимеж-Виктор	1/300	Gendaszek Karol	Гендашек Кароль	1/310
Gajewski Roman	Гаевский Роман	1/300	Gendek Zygmunt	Гендек Зыгмунт	1/311
Gajewski Teodor	Гаевский Теодор	1/300	Geremek Jan	Геремек Ян	1/311
Gajewski Władysław	Гаевский Владислав	1/299	Gerlach Otton Karol	Герлях Отгон-Кароль	1/312
Gajewski Włodzimierz Józef	Гаевский Влодзимеж-Юзеф	1/299	Gertig Marcin	Гертиг Марцин	1/312
Gajos Jan	Гайос Ян	1/302			

Gertner Franciszek	Гертнер Францишек	1/312	Goclawski Waclaw	Гоцлавский Вацлав	1/336
Gerwat Władysław	Герват Владислав	1/311	Goczek Stanisław	Гочек Станислав	1/38, 1/337
Getman Michał	Гетман Михал	1/312	Godlewski Bronisław	Годлевский Бронислав	1/325
Getmańczyk Józef	Гетманьчик Юзеф	1/313	Godlewski Władysław	Годлевский Владислав	1/325
Gezgała Roman	Гезгала Роман	1/309	Godzich Michał	Годзих Михал	1/325
Gębala Eugeniusz Jan	Гембала Эугениуш-Ян	1/310	Godzisz Jan	Годзиш Ян	1/325
Gębalski Stanisław	Гембальский Станислав	1/310	Gogacz Jan	Гогач Ян	1/325
Gębski Józef	Гэмбский Юзеф	3/137	Gojan Maksymilian	Гоян Максимилиан	1/337
Gibała Stanisław	Гибала Станислав	1/317	Gola Aleksander	Голя Александр	1/330
Gibaszek Adam	Гибашек Адам	1/317	Gola Andrzej	Голя Анджей	1/330
Gibczyński Stanisław s. Józefa	Гибчиньский Станислав, 1896 г.р.	1/317	Gola Stefan Szczepan	Голя Стефан-Щепан	1/330
Gibczyński Stanisław s. Michała	Гибчиньский Станислав, 1894 г.р.	1/45, 1/82, 2/634	Golasowski Alojzy	Голясовский Алойзы	1/330
Gibel Florian	Гибэль Флориан	1/317	Golba Wincenty	Гольба Винценты	1/329
Giel Stefan	Гиль Стефан	1/318	Golek Roman	Голэк Роман	1/329
Gielarek Józef	Гелярэк Юзеф	1/309	Golema Ludwik	Голема Людвик	1/326
Gielniak Władysław	Гельняк Владислав	1/309	Golis Karol	Голис Кароль	1/326
Gierak Andrzej	Герак Анджей	1/311	Golisz Leon	Голиш Леон	1/326
Gierałtowski Kazimierz Mikołaj	Гералтовский Казимеж-Миколай	1/311	Goliszewski Kazimierz Roman	Голишевский Казимеж-Роман	1/326
Gierej Franciszek	Герей Францишек	1/311	Gołab Ignacy	Голомб Игнацы	1/327, 3/182
Gierowski Józef	Геровский Юзеф	1/312	Gołab Józef s. Józefa	Голомб Юзеф, 1899 г.р.	1/328
Gierszewski Józef	Гершевский Юзеф	1/312	Gołab Józef s. Marcina	Голомб Юзеф, 1891 г.р.	1/328
Gil Jan	Гиль Ян	1/95, 1/318	Gołab Juliusz	Голомб Юлиуш	1/328
Gilewski Adam	Гилевский Адам	1/318	Gołab Michał	Голомб Михал	1/327
Gizdoń Józef	Гиздонь Юзеф	1/317	Gołab Roman	Голомб Роман	1/327
Głajc Józef	Гляйц Юзеф	1/323	Gołabek Franciszek	Голомбек Францишек	1/328, 3/182
Głanc Stefan	Глянц Стефан	1/323	Gołabek Piotr	Голомбек Петр	1/328
Głapa Józef	Гляпа Юзеф	1/323	Gołda Władysław	Голда Владислав	1/326
Głapiak Walenty	Гляпак Валенты	1/323	Gołębiewski Antoni	Голэмбевский Антони	1/329
Glenc August	Гленц Аугуст	1/319	Gołębiowski Stefan	Голэмбиовский Стефан	1/329
Gliniecki Józef	Глинецкий Юзеф	1/319	Gołko Stanisław	Голко Станислав	1/327
Gliński Karol	Глиньский Кароль	1/319	Gołkowski Józef	Голковский Юзеф	1/327
Gliszczyński Edmund	Глишчиньский Эдмунд	1/319	Gołomb Franciszek	Голомб Францишек	1/327
Glit Bolesław	Глит Болеслав	1/45, 1/83, 2/635	Gołosiński Stanisław	Голосиньский Станислав	1/329
Glücklich Alfred	Глюклих Альфред	1/323	Gołowko Stefan	Головко Стефан	1/327
Gładysz Andrzej	Гладыш Анджей	1/318	Gołubienko Piotr	Голубенко Петр	1/329
Gładysz Józef	Гладыш Юзеф	1/318	Gołymbiewski Franciszek	Голымбевский Францишек	1/329
Głaszczak Antoni	Глашчак Антони	1/319	Gomoła Dymitr	Гомола Дымитр	1/330
Głazkow, kierowca UNKWD w Kalininie	Глазков, шофер УНКВД в Калининне	3/75	Gomuła Karol	Гомула Кароль	1/330
Głąb Jan	Гломб Ян	1/322, 3/24, 3/25, 3/170	Gondek Jan	Гондэк Ян	1/331
Głąb Stanisław	Гломб Станислав	1/322	Gonsior Michał	Гонсёр Михал	1/332
Głodek Franciszek	Глодэк Францишек	1/321	Gonsior Walenty	Гонсёр Валенты	1/95, 1/332
Głogowski Walenty	Глоговский Валенты	1/321	Gorbaczow Michaił	Горбачев Михаил	1/29
Głosek Marian	Глосек Мариан	3/137, 3/199, 3/200, 3/216	Gorczyca Jan Marian	Горчица Ян-Мариан	1/335
Głowacki Antoni	Гловацкий Антони	1/320	Gorczyński Michał Kazimierz	Горчиньский Михал-Казимеж	1/335, 3/36, 3/54, 3/338, 3/566
Głowacki Feliks	Гловацкий Феликс	1/320	Gorczyński Wiktor	Горчиньский Виктор	1/334
Głowacki Michał	Гловацкий Михал	1/320	Gorelik Piotr	Горелик Петр	1/334
Głowacki Stefan	Гловацкий Стефан	1/320	Gorgoń Andrzej	Горгонь Анджей	1/40, 1/334
Głowacki Władysław	Гловацкий Владислав	1/320	Gorgoń Waclaw	Горгонь Вацлав	1/334
Głowacz Aleksander Robert	Гловач Александр-Роберт	1/320	Goriaczew Michaił	Горячев Михаил	3/80
Głowacz Jan	Гловач Ян	1/35, 1/321	Gońlow Konstanty	Горлов Константы	1/334
Głowala Jan	Гловаля Ян	1/319	Gorszkow, funkcjonariusz UNKWD w Kalininie	Горшков, сотрудник УНКВД в Калининне	3/75
Głowicki Walenty	Гловицкий Валенты	1/39, 1/321	Gorzkowski Stanisław	Гожковский Станислав	1/326
Głowienkowski Roman	Гловенковский Роман	1/321, 3/181	Gościerok Paweł	Госьцерок Павел	1/336
Głownia Kazimierz	Гловня Казимеж	1/321	Gościński Tomasz	Госьциник Томаш	1/336
Głowczyński Jan	Глувчиньский Ян	1/322	Gosiński Józef	Госиньский Юзеф	1/335
Główka Adolf	Глувка Адольф	1/322	Gostkowski Jan	Гостковский Ян	1/335
Główka Józef	Глувка Юзеф	1/322	Gostyński Stanisław	Гостыньский Станислав	1/335
Głuszkow Siergiej	Глушков Сергей	3/138	Gosz Michał	Гош Михал	1/337
Głuszyński Leon	Глушиньский Леон	1/37, 1/322	Goszycki Kazimierz	Гошчицкий Казимеж	1/337
Gmyrek Antoni	Гмырек Антони	1/324	Gotfalski Kazimierz	Готфальский Казимеж	1/336
Gniadek Michał	Гнядек Михал	1/324	Gotkiewicz Jan	Готкевич Ян	1/336
Gniazdowski Jan	Гняздовский Ян	1/324	Gottfried Stanisław Roman	Готтфрид Станислав-Роман	1/336
Gniłka Franciszek	Гнилка Францишек	1/324	Góra Andrzej	Гура Анджей	1/355
Gnizia Karol	Гнизя Кароль	1/324	Góra Józef Roman	Гура Юзеф-Роман	1/356
Gnyp Franciszek	Гнып Францишек	1/324	Góra Szczepan	Гура Щепан	1/355
			Góral Franciszek	Гураль Францишек	1/356
			Góralski Franciszek	Гуральский Францишек	1/356

Góralski Józef	Гуральский Юзеф	1/356	Grenda Józef	Гренда Юзеф	1/343
Górecki Jan s. Jakuba	Гурецкий Ян, 1896 г.р.	1/357	Grębowicz Antoni	Грембович Антони	1/343
Górecki Jan s. Józefa	Гурецкий Ян, 1900 г.р.	1/357	Gręda Michał	Гренда Михал	1/343
Górecki Waclaw s. Aleksandra	Гурецкий Вацлав, 1903 г.р.	1/356	Griaziew Georgij	Грязев Георгий	3/102, 3/127
Górecki Waclaw s. Franciszka	Гурецкий Вацлав, 1892 г.р.	1/356	Grigoriew Georgij	Григорьев Георгий	3/105, 3/127
Góreczny Eugeniusz	Гуречны Эугениуш	1/357	Grimm Alojzy Franciszek	ГРИММ Алойзы-Францишек	1/344
Górkiewicz Henryk	Гуркевич Хенрык	1/357	Grobelny Antoni	Гробельны Антони	1/344
Górniak Franciszek	Гурняк Францишек	1/358	Grobelny Franciszek	Гробельны Францишек	1/344
Górniak Jan	Гурняк Ян	1/358	Grobelny Józef	Гробельны Юзеф	1/344
Górniak Józef	Гурняк Юзеф	1/358	Grobelny Leopold	Гробельны Леопольд	1/344
Górnicki Antoni	Гурницкий Антони	1/358	Grocholski Walenty	Грохольский Валенты	1/348
Górnik Teodor	Гурник Теодор	1/357	Grochowski Czesław	Гроховский Чеслав	1/347
Górny Kazimier	Гурны Казимеж	1/358	Grochowski Zygmunt	Гроховский Зыгмунт	1/347
Górny Wasław	Гурны Вацлав	1/358	Grochowski Leonard	Грохувский Леонард	1/348
Górowski Jan	Гуровский Ян	1/359	Grodzki Adolf	Гродзкий Адольф	1/345
Górski Franciszek	Гурский Францишек	1/360	Grodzki Jan	Гродзкий Ян	1/345
Górski Jan s. Michała	Гурский Ян. 1887 г.р.	1/360	Grodzki Waldemar	Гродзкий Вальдемар	3/137
Górski Jan s. Stanisława	Гурский Ян. 1908 г.р.	1/360	Groma Włodzimierz	Грома Влодзимеж	1/345
Górski Jan Wiktor	Гурский Ян-Виктор	1/360	Gromadziński Ignacy	Громадзиньский Игнацы	1/39, 1/345
Górski Kazimierz s. Józefa	Гурский Казимеж, 1900 г.р.	1/359	Gromulski Zygmunt Teofil	Громельский Зыгмунт-Теофиль	1/345
Górski Kazimierz s. Wawrzyńca	Гурский Казимеж, 1900 г.р.	1/359	Groń Bronisław Stefan	Гронь Бронислав-Стефан	1/347
Górski Kazimierz s. Władysława	Гурский Казимеж, 1909 г.р.	1/359	Groń Rudolf	Гронь Рудольф	1/346
Górski Konrad	Гурский Конрад	1/360	Gronkiewicz Edmund	Гронкевич Эдмунд	1/346
Górski Marian	Гурский Мариан	3/364	Gronkowski Antoni	Гронковский Антони	1/346
Górski Piotr	Гурский Петр	1/360	Gronkowski Jan	Гронковский Ян	1/346
Górzyński Aleksander	Гужиньский Александр	1/353	Gronowski Zygmunt	Гроновский Зыгмунт	1/346
Górzyński Antoni	Гужиньский Антони	1/353	Gross Romuald	Гросс Ромуальд	1/347
Górzyński Ignacy	Гужиньский Игнацы	1/354	Grotte Ksawery Marceli	Гротте Ксаверы-Марцели	1/347
Görke Leonard	Гёрке Леонард	1/313	Gródecki Szczepan	Грудецкий Щепан	1/348
Grabarczyk Tomasz	Грабарчик Томаш	1/338	Gruca Michał	Груца Михал	1/349
Grabarski Aleksander	Грабарский Александр	1/337	Gruchalski Ignacy	Грухальский Игнацы	1/349
Grabda Jan	Грабда Ян	1/37, 1/338	Grudewicz Lucjan	Грудевич Люциан	1/348
Grabek Marian	Грабек Мариан	1/35, 1/338	Grudniewski Stanisław	Грудневский Станислав	2/635
Grabiński Andrzej	Грабиньский Анджей	1/338	Grudzień Stanisław Antoni	Грудзень Станислав-Антони	1/348
Grabiński Zenon Józef	Грабиньский Зенон-Юзеф	1/338	Grunert Ernest Augustyn	Грунэрт Эрнест-Аугустын	1/349
Grabka Feliks	Грабка Феликс	1/338	Gruntmejer Konstanty	Грунтмейер Константы	1/348
Grabowski Alojzy	Грабовский Алойзы	1/339	Gruszczynski Heliodor	Грушчыньский Хелиодор	1/350
Grabowski Antoni	Грабовский Антони	1/339	Gruszczynski Henryk	Грушчыньский Хенрык	1/351
Grabowski Franciszek	Грабовский Францишек	1/340	Gruszczynski Leonard	Грушчыньский Леонард	1/350
Grabowski Józef	Грабовский Юзеф	1/340	Gruszczynski Roman s. Romana	Грушчыньский Роман, 1894 г.р.	1/350
Grabowski Marek	Грабовский Марек	2/635	Gruszczynski Roman s. Stanisława	Грушчыньский Роман, 1892 г.р.	1/350
Grabowski Stanisław s. Aleksandra	Грабовский Станислав, 1887 г.р.	1/339	Gruszecki Bolesław	Грушецкий Болеслав	1/349
Grabowski Stanisław s. Idziego	Грабовский Станислав, 1891 г.р.	1/339	Gruszewski Franciszek	Грушевский Францишек	1/349
Grabowski Włodzimierz Julian	Грабовский Влодзимеж-Юлиан	1/339	Gruszka Mikołaj	Грушка Миколай	1/349
Grabski Kazimierz	Грабский Казимеж	1/340	Gruszka Stanisław	Грушка Станислав	1/350
Grabusiński Antoni	Грабусиньский Антони	1/340	Gryc Czesław	Грыц Чеслав	1/352
Grachel Stanisław Aleksander	Грахель Станислав-Александр	1/342	Gryc Jan	Грыц Ян	1/352
Gracka Paweł	Грацка Павел	1/342	Grycewicz Leon	Грыцевич Леон	1/353
Gracz Franciszek	Грач Францишек	1/342	Grychtoł Józef	Грыхтол Юзеф	1/352
Graczkowski Franciszek	Грачковский Францишек	1/342	Gryczewski Stanisław	Грычевский Станислав	1/353
Graduszewski Ferdynand	Градушевский Фердинанд	1/340	Grygiel Jan	Грыгель Ян	1/351
Grajkowski	Грайковский	3/346	Gryglas Bolesław	Грыглас Болеслав	1/351
Grała Wawrzyniec	Граля Вавжинец	1/341	Gryń Jan	Грынь Ян	1/352
Grała Antoni	Грала Антони	1/341	Grysko Gerhard	Грыско Герхард	1/352
Gramczewski Bolesław	Грамчевский Болеслав	1/341	Gryszka Jan Franciszek	Грышка (Гжишка) Ян-Францишек	1/48, 1/57, 1/58, 2/628, 3/20, 3/21, 3/23
Graniak Franciszek	Граняк Францишек	1/341	Gryzel Franciszek Julian	Грызель Францишек-Юлиан	1/351
Graniczny Józef	Гранечны Юзеф	1/341	Grzebieluch Józef	Гжебелюх Юзеф	1/313
Graniow Władimir	Граненов Владимир	3/134, 3/200	Grzechnik Stanisław	Гжежник Станислав	1/314
Granos Jan	Гранос Ян	1/45, 1/82, 2/636	Grzechowiak Franciszek	Гжеховяк Францишек	1/314
Grązewski Józef	Гронжевский Юзеф	1/346	Grzegorzewski Jan	Гжегожевский Ян	1/95, 1/313
Grduzak Piotr	Грдушак Петр	1/342	Grzela Jan	Гжеля Ян	1/313
Greczyło Michał	Гречыло Михал	1/344	Grzelak Jan	Гжеляк Ян	1/313
Grefka Józef	Грефка Юзеф	1/343	Grzenda Władysław	Гженда Владислав	1/314
Gregorczyk Waclaw	Грегорчик Вацлав	1/343	Grzesiak Jan	Гжесяк Ян	1/314
Greinert Wiktor	Грайнерт Виктор	1/340	Grzeszczuk Bazyle	Гжешчук Базыли	1/314
Grencel Franciszek	Гренцель Францишек	1/343	Grzyb Karol	Гжиб Кароль	1/315

Grzybawiński Klemens	Гжибавиньский Клеменс	1/315	Heidrich Adolf	Хейдрих Адольф	2/483
Grzybowski Kazimierz	Гжибовский Казимеж	1/315	Heine Stanisław	Хайне Станислав	2/475
Grzybowski Kazimierz Aleksander	Гжибовский Казимеж-Александр	1/315	Heinrich Michał	Хайнрих Михал	1/48, 1/56, 2/628, 3/82, 3/86, 3/121, 3/122
Grzybowski Stefan	Гжибовский Стефан	1/315	Hejduk Stanisław	Хейдук Станислав	2/483
Grzybowski Władysław	Гжибовский Владислав	1/315	Hens Józef	Хенс Юзеф	2/484
Grzymajło Józef	Гжимайло Юзеф	1/316	Henz Franciszek	Хенц Францишек	2/484
Grzymała-Tarnogórski Roman	Гжимала-Тарногурский Роман	1/316	Herda Franciszek	Херда (Герда) Францишек	2/484, 3/181
Grzywacz Stanisław	Гживач Станислав	1/316	Hereda Ludwik	Хереда Людвик	2/485
Guba Aleksander	Губа Александр	1/353	Heretyk Michał	Херетык Михал	2/485
Gugała Franciszek	Гугала Францишек	1/353	Herjan Józef	Херьян Юзеф	2/487
Gudowicz Iosif	Гудович Иосиф	3/76	Herlig Józef	Херлиг Юзеф	2/485
Gulba Jan Franciszek	Гульба Ян-Францишек	1/355	Herman Adam	Херман Адам	2/485
Gurowski Józef	Гуровский Юзеф	1/359	Herman Adolf	Херман Адольф	2/486
Gusztan Bronisław	Гуштан Бронислав	1/362	Herman Aleksander	Херман Александр	2/486
Gut Antoni	Гут Антони	1/361	Herman Henryk	Херман Хенрык	2/487
Gut Waclaw	Гут Вацлав	1/361	Herman Jan	Херман Ян	2/487
Guth Alojzy	Гут Алойзы	1/361	Herman Stanisław Ludwik	Херман Станислав-Людвик	2/486
Gutkowski Józef	Гутковский Юзеф	1/361	Herman Władysław Bonifacy	Херман Владислав-Бонифацы	2/486
Gutowski Leopold	Гутовский Леопольд	1/361	Hernik Andrzej	Херник Анджей	2/487
Gutowski Michał	Гутовский Михал	1/362	Herr Aleksander Andrzej	Хэрт Александр-Анджей	2/506
Gutowski Piotr	Гутовский Петр	1/362	Hess Edmund	Хесс Эдмунд	2/487
Guzek Franciszek	Гузек Францишек	1/354	Hibner Karol	Хибнер Кароль	2/488
Guzek Jan	Гузек Ян	1/354	Hinzmann vel Hincman Franciszek	Хинцман Францишек	2/488
Guzenda Mieczysław Witold	Гузэнда Мечислав-Витольд	2/636	Hirschmüller Edward	Хиршмюллер Эдвард	2/489
Guzik Bolesław	Гузик Болеслав	1/354	Hitler Adolf	Гитлер Адольф	1/17
Guzik Józef	Гузик Юзеф	1/354	Hławiczka Adam	Хлавичка Адам	2/489
Guzik Roman	Гузик Роман	1/354	Hłyńczak Jan	Хлыньчак Ян	1/38, 2/490
Guzy Augustyn	Гузы Аугустын	1/355	Hoffman Michał	Хоффман Михал	2/498
Guzy Władysław	Гузы Владислав	1/355	Hojka Sylwester	Хойка Сильвестер	2/493
Gwiazdecki Robert	Гвиздецкий Роберт	3/218, 3/284	Holewik Ignacy	Холевик Игнацы	2/494
Gwiazdowski Józef	Гвиздовский Юзеф	1/309	Holszański-Kot Władysław Józef	Хольшаньский-Кот Владислав-Юзеф	2/495
Gwizdak Andrzej	Гвиздак Анджей	1/308	Hołda Ludwik	Холда Людвик	2/494
Gwizdek Edward	Гвиздек Эдвард	1/308	Hołomsza Roman	Холомша Роман	2/495
Gwóźdź Antoni	Гвюздьзь Антони	1/308	Hołpecki Andrzej	Холпецкий Анджей	3/614
Gwóźdź Leopold	Гвюздьзь Леопольд	1/309	Hołubasz Walerian	Холубаш Валериан	2/495
Gziedo Ignacy	Гзело Игнацы	1/316	Hołubecki Stanisław	Холубэцкий Станислав	2/495
Haas Karol Władysław	Хаас Кароль-Владислав	2/472	Homa Franciszek	Хома Францишек	2/495
Haas Marian	Хаас Мариан	2/473	Hombek Piotr	Хомбэк Петр	2/496
Haas Władysław Jan	Хаас Владислав-Ян	2/472	Homik Stanisław	Хомик Станислав	2/496
Hadziński Marcei	Хадзиньский Марцели	1/37, 2/474	Honkisz Maciej	Хонкиш Мацей	1/37, 2/496
Haidrych Szczepan	Хайдрих Щепан	2/475	Hoppe Tadeusz	Хоппе Тадеуш	2/496
Hajduk Leonard	Хайдук Леонард	2/474	Hoppek Engelbert	Хоппек Энгельберт	2/497
Hajduk Piot	Хайдук Петр	2/475	Hordyński Karol	Хордынський Кароль	2/497
Halawa Emilian	Халява Эмилиан	2/477	Hornik Emanuel	Хорник Эмануэль	2/497
Halemba Józef	Халемба Юзеф	2/476	Hornowicz Bronisław	Хорнович Бронислав	2/497
Halka Władysław Zygmunt	Халька Владислав-Зыгмунт	2/477	Horodyski Stanisław	Хородыський Станислав	2/498
Halor Antoni	Халёр Антони	2/476	Horoszkiewicz Ryszard Urban	Хорошкевич Рышард-Урбан	2/498
Haluch Tadeusz	Халюх Тадеуш	2/477	Horszwałd Zdzisław	Хоршвальд Здзислав	2/498
Hałajko Stanisław	Халайко Станислав	2/475	Hrabia Leon	Храбя Леон	2/499
Hałdys Jakub	Халдыс Якуб	2/476	Hryniewicki Edward	Хрыневицкий Эдвард	2/499
Hałdys Kazimierz	Халдыс Казимеж	2/475	Hryniewicz Florian	Хрыневич Флориан	2/501
Hałdys Piot	Халдыс Петр	2/476	Hryniewiecki Ludwik	Хрыневецкий Людвик	2/499
Hałubek Stanisław	Халубек Станислав	2/476	Hubert Stanisław	Хуберт Станислав	2/501
Hamerlok Alojzy	Хамерлёк Алойзы	2/477	Hudy Paweł	Худы Павел	2/503
Hampel Jan	Хампель Ян	2/478	Huk Jan	Хук Ян	2/503
Hanski Zygmunt	Хамский Зыгмунт	2/478	Hulboj Władysław	Хульбой Владислав	2/503
Handy Ryszard	Ханды Рышард	2/478	Huluk Władysław	Хулюк Владислав	2/503
Haponik Mieczysław	Хапоник Мечислав	2/479	Humieński Bronisław	Хуменьский Бронислав	2/504
Hardek Tomasz	Хардек Томаш	2/479	Husaczuk Tadeusz	Хусачук Тадеуш	2/504
Hasikowski Ludwik	Хасиковский Людвик	2/480	Husak Marek	Хусак Марек	2/504
Haufa Jakub	Хауфа Якуб	2/481	Huszcza Józef	Хушча Юзеф	1/38, 2/504
Haura Stanisław Antoni	Хаура Станислав-Антони	2/480	Huszczko Julian	Хушчо Юлиан	2/504
Hauza Nikodem	Хауза Никодем	2/480	Hübner Edwin	Хибнер Эдвин	2/488
Hauze Tadeusz	Хауэз Тадеуш	2/480	Hübsch Karol	Хюбш Кароль	2/506
Hawelka Józef	Хавелка Юзеф	2/473	Hyla Józef	Хыля Юзеф	1/79, 2/505
Hawrylak Marcin	Хаврылак Марцин	2/474	Hyżicki Edward	Хызицкий Эдвард	2/505
Hawryluk Franciszek	Хаврылюк Францишек	2/474			
Hecht Edward	Хехт Эдвард	2/488			

Hyz Jan	Хьж Ян	2/505	Jagiello Władysław Zygmunt	Ягелло Владислав-Зыгмунт	2/597
Ichilczyk Kazimierz	Ихильчик Казимеж	1/464	Jagiellołowicz Wojciech	Ягеллович Войцех	2/598
Idasiak Józef	Идасяк Юзеф	1/460	Jagodziński Michał	Ягодзиньский Михал	2/598
Idaszak Franciszek	Идашак Францишек	1/461	Jagusiak Józef	Ягусяк Юзеф	2/598
Idaszewski Czesław	Идашевский Чеслав	1/461	Jajszczyk Józef	Яйшчик Юзеф	2/600
Idczak Jan	Идчак Ян	1/462	Jakcikowski Mieczysław	Якциковский Мечислав	2/604
Idziak Walenty	Идзяк Валенты	1/462	Jakimow, sekretarz Kobiłowa	Якимов, секретарь Кобулова	3/83, 3/121
Idzikowski Arkadiusz Józef	Идзиковский Аркадиуш-Юзеф	1/461	Jakomulski Bronisław	Якомульский Бронислав	1/38, 2/601
Idzikowski Jan	Идзиковский Ян	1/462	Jaksiński Michał	Яксиньский Михал	2/601
Idzikowski Jarosław	Идзиковский Ярослав	1/462	Jakubas Wojciech	Якубас Войцех	2/601
Idzikowski Józef	Идзиковский Юзеф	1/461	Jakubek Tomasz	Якубек Томаш	2/601
Idzikowski Władysław	Идзиковский Владислав	1/461	Jakubek Władysław	Якубек Владислав	2/601
Idziorek Michał	Идзёрек Михал	1/461	Jakubiak Michał	Якубяк Михал	2/604
Igielski Alfons	Игельский Альфонс	1/459	Jakubiec Franciszek s. Jakuba	Якубец Францишек, 1898 г.р.	2/601
Ignatowicz Antoni	Игнатович Антони	1/460	Jakubiec Franciszek s. Jana	Якубец Францишек, 1895 г.р.	2/602
Ignatowicz Jan	Игнатович Ян	1/460	Jakubiszyn Marcin	Якубишин Марцин	2/602
Ignatowicz Józef	Игнатович Юзеф	1/460	Jakubowicz Karol	Якубович Кароль	2/602
Ignatowicz Stanisław	Игнатович Станислав	1/460	Jakubowski Antoni	Якубовский Антони	2/602
Ilczewski Antoni	Ильчевский Антони	1/463	Jakubowski Bolesław	Якубовский Болеслав	2/602
Ilczuk Jan	Ильчук Ян	1/463	Jakubowski Józef s. Adama	Якубовский Юзеф, 1900 г.р.	2/603
Ilczuk Józef	Ильчук Юзеф	1/463	Jakubowski Józef s. Jana	Якубовский Юзеф, 1883 г.р.	2/603
Iljin, z-ca naczelnika	Ильин, зам. начальника УНКВД		Jakubowski Józef s. Piotra	Якубовский Юзеф, 1901 г.р.	2/603
UNKWD w Kalininie	в Калинин	3/93	Jakubowski Roman	Якубовский Роман	2/603
Ilczyk Stanisław	Илчык Станислав	1/463	Jakubowski Stanisław	Якубовский Станислав	2/603
Imgrunt Zenon Jan	Имгрунт Зенон-Ян	1/463	Jakubowski Wincenty	Якубовский Винценты	2/602
Imiałek Władysław	Имялэк Владислав	1/464	Jałowiecki Józef	Яловецкий Юзеф	2/604
Imielski Tadeusz	Имельский Тадеуш	1/463	Jałowski Stanisław	Яловский Станислав	2/604
Indyka Karol Michał	Индька Кароль-Михал	1/464	Jamiolkowski Ryszard Seweryn	Ямёлковский Рышард-Северин	2/604
Irek Józef	Ирек Юзеф	1/464	Jamrozy Aleksander	Ямрозы Александр	2/605
Irla Stanisław	Ирля Станислав	1/464	Jamróz Stanisław	Ямруз Станислав	2/605
Iskra Szczepan	Искра Щепан	1/464	Janaczyk Andrzej	Яначик Анджей	2/606
Iszler Zygmunt	Ишлер Зыгмунт	1/465	Janas Bolesław	Янас Болеслав	2/605
Iwanica Franciszek	Иваница Францишек	1/458	Janas Mieczysław	Янас Мечислав	1/77, 2/605
Iwanicki Jan s. Antoniego	Иваницкий Ян, 1898 г.р.	1/458	Janasik Franciszek	Янасик Францишек	1/45, 1/47, 2/606
Iwanicki Jan s. Franciszka	Иваницкий Ян, 1887 г.р.	1/458	Janaszko Stanisław	Янашко Станислав	2/606
Iwaniec Józef	Иванец Юзеф	1/458	Janczak Ignacy	Янчак Игнацы	2/615
Iwanow, funkcjonariusz	Иванов, сотрудник УНКВД		Janczarek Michał	Янчарек Михал	2/616
UNKWD w Kalininie	в Калинин	3/75	Janczura Jan	Янчура Ян	2/616
Iwanow, pracownik	Иванов, сотрудник УНКВД		Janczurowicz Tomasz	Янчурович Томаш	2/616
UNKWD w Kalininie	в Калинин	3/75	Janecki Józef	Янэцкий Юзеф	2/616
Iwański Antoni	Иваньский Антони	1/459	Janiak Feliks	Яняк Феликс	2/617
Iwański Władysław s. Marcina	Иваньский Владислав, 1897 г.р.	1/459	Janiak Franciszek	Яняк Францишек	2/617
Iwański Władysław s. s. Wojciecha	Иваньский Владислав, 1894 г.р.	1/459	Janiak Stanisław	Яняк Станислав	2/617
Iwaszkiewicz Bolesław	Ивашкевич Болеслав	1/36, 1/459	Janica Jan	Яница Ян	2/608
Iwicki Józef	Ивицкий Юзеф	1/459	Janicki Mieczysław Walenty	Яницкий Мечислав-Валенты	2/608
Iżewski Bolesław	Ижевский Болеслав	1/462	Janicki Paweł	Яницкий Павел	2/608
Jabłokow Anatolij	Яблоков Анатолий	3/7, 3/67, 3/111, 3/131, 3/134, 3/200	Janicki Stanisław s. Franciszka	Яницкий Станислав, 1887 г.р.	2/609
Jabłonka Czesław	Яблонка Чеслав	2/593	Janicki Stanisław s. Walentego	Яницкий Станислав, 1899 г.р.	2/608
Jabłonowski Seweryn	Яблоновский Северин	2/594	Janicki Zygmunt	Яницкий Зыгмунт	2/608
Jabłoński Franciszek	Яблоньский Францишек	2/594	Janik Jan	Яник Ян	2/607
Jabłoński Jan	Яблоньский Ян	2/595	Janik Józef	Яник Юзеф	2/607
Jabłoński Józef s. Antonieg	Яблоньский Юзеф, 1895 г.р.	2/595	Janik Mieczysław Tadeusz	Яник Мечислав-Тадеуш	2/607
Jabłoński Józef s. Wojciecha	Яблоньский Юзеф, 1898 г.р.	2/595	Janik Wilhelm	Яник Вильгельм	2/607
Jabłoński Stanisław	Яблоньский Станислав	2/594	Janikowski Wilhelm	Яниковский Вильгельм	2/607
Jabłoński Stefan	Яблоньский Стефан	2/594	Janisz Aleksander Jan	Яниш Александр-Ян	1/45, 1/47, 2/609
Jabłoński Wilhelm Ludwik	Яблоньский Вильгельм-Людвик	2/594	Janiszewski Michał	Янишевский Михал	2/610
Jabłoński Zygmunt	Яблоньский Зыгмунт	2/594	Janiszewski Mieczysław	Янишевский Мечислав	2/610
Jach Antoni	Ях Антони	2/625	Janiszewski Ryszard	Янишевский Рышард	1/95, 2/610
Jachorek Jan	Яхорек Ян	2/625	Janiszewski Stanisław s. Aleksandr	Янишевский Станислав, 1913 г.р.	2/610
Jachym Józef	Яхым Юзеф	2/625	Janiszewski Stanisław s. Stanisława	Янишевский Станислав, 1914 г.р.	2/610
Jackowski Aleksander	Яцковский Александр	2/625	Janiszewski Władysław	Янишевский Владислав	2/609, 3/21, 3/22, (Станислав) 3/24, 3/179
Jackowski Franciszek	Яцковский Францишек	2/625	Jankowiak Ignacy	Янковяк Игнацы	2/613
Jackowski Jan	Яцковский Ян	2/626	Jankowiak Ludwik	Янковяк Людвик	2/613
Jadach Józef	Ядах Юзеф	2/599	Jankowski Andrzej	Янковский Анджей	2/611
Jadczyk Władysław	Ядчик Владислав	2/599	Jankowski Edward	Янковский Эдвард	2/612
Jagi Jan	Яги Ян	2/598	Jankowski Henryk	Янковский Хенрык	2/612
Jagiello Kazimierz	Ягелло Казимеж	2/598			

Jankowski Jan s. Franciszka	Янковский Ян, 1900 г.р.	2/613, 3/21, 3/22, 3/24, 3/162	Jaśniak Józef	Ясьняк Юзеф	2/624
Jankowski Jan s. Kazimierza	Янковский Ян, 1904 г.р.	2/612	Jaświec Maciej	Ясьвец Мацей	2/623
Jankowski Józef	Янковский Юзеф	2/612	Jaworowski Franciszek	Яворовский Францишек	2/596
Jankowski Karol	Янковский Кароль	2/611	Jaworowski Marcin	Яворовский Марцин	2/595
Jankowski Lucjan	Янковский Люциан	2/611	Jaworowski Wincent	Яворовский Винценты	2/595
Jankowski Paweł	Янковский Павел	2/611	Jaworski Józef s. Aleksandra	Яворский Юзеф, 1885 г.р.	2/596
Jankowski Tomasz	Янковский Томаш	2/612	Jaworski Józef s. Jana i Agnieszki	Яворский Юзеф, 1899 г.р.	2/597
Jankowski Wiktor	Янковский Виктор	2/611	Jaworski Józef s. Jana i Anny	Яворский Юзеф, 1901 г.р.	2/597
Jankowski Zygmunt	Янковский Зыгмунт	2/611	Jaworski Józef s. Stanisława	Яворский Юзеф, 1910 г.р.	2/596
Janocha Wiktor	Яноха Виктор	2/614	Jaworski Julian Władysław	Яворский Юлиан-Владислав	2/597
Janosik Stanisław	Яносик Станислав	2/614	Jaworski Kazimier	Яворский Казимеж	2/596
Janoska Antoni	Яноска Антони	2/614	Jaworski Tadeusz	Яворский Тадеуш	2/596
Janoska Stanisław	Яноска Станислав	2/614	Jaworski-Osypowicz Jakub	Яворский-Осыпович Якуб	2/597
Janowski Jan	Яновский Ян	2/613	Jedlecki Marian	Едлецкий Мариан	1/406
Janowski Józef	Яновский Юзеф	2/614	Jedliński Albin	Едлиньский Альбин	1/407
Jantura Antoni	Янтюра Антони	2/615	Jednerał Piotr	Еднерал Петр	1/407
Janusz Franciszek	Януш Францишек	2/615	Jefimowa, pracownica UNKWD w Kalininie	Ефимова, сотрудница УНКВД в Калининне	3/75
Janusz Waclaw s. Antoniego	Януш Вацлав, 1898 г.р.	2/615	Jeleń Bolesław	Елень Болеслав	1/409
Janusz Waclaw s. Juliana	Януш Вацлав, 1907 г.р.	2/615	Jeleniewski Bronisław	Еленевский Бронислав	1/408
Januszkiewicz Mikołaj	Янушкевич Миколай	2/615	Jeleniewski Józef	Еленевский Юзеф	1/408
Jańczak Stanisław	Яньчак Станислав	2/616	Jeleniewski Zdzisław	Еленевский Здзислав	1/408
Jarecki Jan s. Franciszka	Ярецкий Ян, 1893 г.р.	2/617	Jeliński Witold	Елинский Витольд	1/409
Jarecki Jan s. Teodora	Ярецкий Ян, 1892 г.р.	2/617	Jemieljanow Mikołaj	Емельянов Миколай	1/409
Jarek Andrzej	Ярек Анджей	2/617	Jendrak Stefan	Ендрак Стефан	1/410
Jarka Stanisław	Ярка Станислав	2/618	Jendrusina Józef	Ендрусина Юзеф	1/411
Jarmal Władysław	Ярмаль Владислав	2/618	Jenek Jan	Енек Ян	1/412
Jarocki Franciszek	Яроцкий Францишек	2/619	Jeneralczyk Józef	Енеральчик Юзеф	1/65, 1/412
Jarocki Jan	Яроцкий Я	2/619	Jenkner Adolf	Енкнер Адольф	1/412, 3/183
Jarolewski Michał	Яролевский Михал	2/618	Jermołajew Koronat	Ермолаев Коронат	1/412
Jaros Władysław	Ярос Владислав	2/618	Jeruchow, funkcjonariusz UNKWD w Kalininie	Ерухов, сотрудник УНКВД в Калининне	3/75
Jarosławski Adam	Ярославский Адам	2/618	Jesień Stanisław	Есень Станислав	1/413
Jarosławski Józef	Ярославский Юзеф	2/618	Jesionowski Leon	Есёновский Леон	1/413, 3/24, 3/25, 3/170
Jarosz Franciszek	Ярош Францишек	2/620	Jessa Franciszek	Есса Францишек	1/413
Jarosz Józef s. Błażeja	Ярош Юзеф, 1905 г.р.	2/619	Jeszkowski Antoni	Ешковский Антони	1/413
Jarosz Józef s. Jakuba	Ярош Юзеф, 1890 г.р.	2/620	Jezierski Adam	Езерский Адам	1/36, 1/407
Jarosz Stanisław	Ярош Станислав	2/619	Jezierski Jan	Езерский Ян	1/408
Jaroszewski Stanisław	Ярошевский Станислав	2/620	Jeziorny Leon	Езёрны Леон	1/407
Jaroszyński Jan	Ярошинский Ян	2/621	Jeziorkowski Jan	Езюлковский Ян	1/408
Jaroszyński Kazimierz	Ярошинский Казимеж	2/620	Jeznach Józef	Езнах (Езнак) Юзеф	1/408, 3/181
Jaroszyński Marian	Ярошинский Мариан	2/621	Jeżyna Antoni	Ежина Антони	1/407
Jaroszyński Stanisław	Ярошинский Станислав	2/621	Jęczeń Stanisław	Енчень Станислав	1/412
Jaruzelski Wojciech	Ярузельский Войцех	1/29	Jędrasiak Bronisław	Ендрасяк Бронислав	1/410
Jarych Józef	Ярых Юзеф	2/621	Jędrasik Adam	Ендрасик Адам	1/410
Jaryczowski Bolesław Tadeusz	Ярычовский Болеслав-Тадеуш	2/621	Jędrecki Piotr s. Franciszka	Ендрецкий Петр, 1898 г.р.	1/410
Jarząbek Antoni	Яжомбек Антони	2/645, 3/20, 3/182	Jędrecki Piotr s. Jana	Ендрецкий Петр, 1907 г.р.	1/410
Jarząbek Bronisław	Яжомбек Бронислав	2/600	Jędrejek Czesław	Ендреек Чеслав	1/410
Jarząbek Walenty	Яжомбек Валенты	2/600	Jędrowiak Józef	Ендровяк Юзеф	1/410
Jarzębski Aleksander	Яжембский Александр	2/599	Jędrusiak Stanisław	Ендрусяк Станислав	1/411
Jarzębski Piotr	Яжембский Петр	2/599	Jędrys Jan	Ендрьс Ян	1/411
Jarzyna Jan	Яжина Ян	2/599	Jędrysia Antoni	Ендрьсяк Антони	1/411
Jarzyński Leon	Яжиньский Леон	2/600	Jędrysik Filip	Ендрьсик Филип	1/411
Jasiak Franciszek	Ясяк Францишек	2/624	Jędrzejczyk Antoni	Енджейчик Антони	1/409
Jasinowski Paweł	Ясиновский Павел	2/622	Jędrzejewski Marceli	Енджеевский Марцели	1/36, 1/409
Jasiński Antoni	Ясиньский Антони	2/622	Joachimia Józef	Йоахимяк Юзеф	1/465
Jasiński Bronisław Czesław	Ясиньский Бронислав-Чеслав	2/622	Joachimia Stanisław	Йоахимяк Станислав	1/465
Jasiński Jan	Ясиньский Ян	2/622	Joćko Michał	Йоцько Михал	1/466
Jasiński Stanisław	Ясиньский Станислав	2/622	Johne Jan	Йоне Ян	1/465
Jasiński Wincenty	Ясиньский Винценты	2/622	Jojko Robert	Йойко Роберт	1/465
Jasita Alojzy	Ясита Алойзы	2/623	Jokiel Roman	Йокель Роман	1/465
Jasiulewicz Stanisław	Ясюлевич Станислав	2/624	Jońca Leon	Йоньца Леон	1/466
Jaskólski Ireneusz Marian	Яскульский Иренеуш-Мариан	2/623	Jończyk Władysław	Йоньчик Владислав	1/466
Jasnos Stanisław	Яснос Станислав	2/623	Jordan Kazimierz	Йордан Казимеж	1/466
Jastrzębski Franciszek	Ястшембский Францишек	2/623	Józefczyk Jan	Юзефчик Ян	2/587
Jastrzębski Waclaw	Ястшембский Вацлав	2/623	Józefiak Andrzej	Юзефяк Анджей	2/588
Jaszczura Jan	Яшчюра Ян	2/626	Józefiak Stanisław	Юзефяк Станислав	2/588
Jaszka Bronisław	Яшка Бронислав	2/626			
Jaśkiewicz Bolesław	Яськевич Болеслав	2/624			
Jaśkiewicz Franciszek	Яськевич Францишек	2/624			

Józefów Józef	Юзефув Юзеф	2/587	Kaduw Eustachy	Кадув Эустахы	1/469
Józefowicz Józef	Юзефович Юзеф	2/587	Kadziszewski Franciszek	Кадзишевский Францишек	1/468
Józefowicz Ludwik Eugeniusz	Юзефович Людвик-Эугениуш	2/587	Kafluk Jan	Кафлюк Ян	1/496
Józefowski Kazimierz	Юзефовский Казимеж	2/587	Kaftan Leon	Кафтан Леон	1/496
Jóźwiak Adam	Юзьвяк Адам	2/589	Kaganowicz Łazarz	Каганович Лазарь	1/9, 1/44
Jóźwiak Jan	Юзьвяк Ян	2/589	Kaim Stanisław	Каим Станислав	1/471
Jóźwiak Kazimierz	Юзьвяк Казимеж	2/589	Kajdas Józef	Кайдас Юзеф	1/471
Jóźwiak Stanisław	Юзьвяк Станислав	2/589	Kajstura Franciszek	Кайстура Францишек	1/472
Jóźwiakowski Franciszek	Юзьвяковский Францишек	2/589	Kajzer Jan	Кайзер Ян	1/472, 3/182
Jóźwicki Józef	Юзьвицкий Юзеф	2/588	Kajzer Józef	Кайзер Юзеф	1/471
Jóźwik Henryk	Юзьвик Хенрык	2/588	Kaklin vel Koklin Józef	Каклин, он же Коклин Юзеф	1/472
Jucha Józef	Юха Юзеф	2/592	Kala Jan	Каля Ян	1/477
Juchimiak Mikołaj	Юхимяк Миколай	2/592	Kalaga Stanisław	Каляга Станислав	1/477
Juchnowicz Bronisław	Юхнович Бронислав	2/593	Kaleciński Antoni	Калециньский Антони	1/40, 1/473, 3/182
Jugo Wincenty	Юго Винценты	2/587	Kalet Walenty	Калет Валенты	1/472
Jurak Edward	Юрак Эдвард	2/590	Kaleta Jan	Калета Ян	1/472
Jurasow Iwan	Юрасов Иван	1/29, 1/82, 3/75, 3/76	Kalicki Franciszek	Калицкий Францишек	1/474
Jurczak Piotr	Юрчак Петр	2/591	Kalina Arnold	Калина Арнольд	1/473
Jurczak Stanisław	Юрчак Станислав	2/591	Kalinin, redaktor gazety	Калинин, редактор газеты	3/106
Jureczko Franciszek	Юречко Францишек	2/591	Kalinin Michaił	Калинин Михаил	1/9, 1/44
Jurek Bronisław	Юрек Бронислав	2/590	Kalinin Piotr	Калинин Петр	1/473
Jurek Czesław	Юрек Чеслав	2/590	Kalinowski Andrzej	Калиновский Анджей	1/473
Jurga Wojciech	Юрга Войцех	2/590	Kalinowski Józef Gabriel	Калиновский Юзеф-Габриэль	1/473
Jurkowski Stanisław	Юрковский Станислав	2/591	Kalinowski Stanisław	Калиновский Станислав	1/473
Juroca Stanisław	Юроца Станислав	2/591	Kaliski Stefan	Калиский Стефан	1/474
Jurysta Jan	Юрыста Ян	2/592	Kaliski Władysław	Калиский Владислав	1/474
Jusiak Leon	Юсяк Леон	2/592	Kalista Wit	Калиста Вит	1/474
Juszczyk Piot	Ющик Петр	2/593	Kalita Władysław	Калита Владислав	1/474
Juskiewicz Stefan	Юшкевич Стефан	2/593	Kalko Jan	Калько Ян	1/476
Juśkowiak Franciszek	Юськовьяк Францишек	2/592	Kalus Robert	Калюс Роберт	1/476
Juzof Karol	Юзоф Кароль	2/588	Kałań Kazimierz	Калан Казимеж	1/472
Juźków Aleksander	Юзькув Александр	2/590	Kałęcki Szczepan	Калэнцкий Щепан	1/476
Jużyński Iwan	Южинский Иван	2/645	Kałek Stanisław	Калэк Станислав	1/476
Kabaciński Feliks	Кабациньский Феликс	1/466	Kałka Ignacy	Калка Игнацы	1/475
Kabarowski Włodzimierz	Кабаровский Влодзимеж	1/45	Kałmykow, funkcjonariusz UNKWD w Kalininie	Калмыков, сотрудник УНКВД в Калининне	3/75
Kabot Ludwik	Кабот Людвик	1/466	Kałuża Marian	Калужа Мариан	1/475
Kabucki Stefan	Кабуцкий Стефан	1/467	Kałuża Tadeusz	Калужа Тадеуш	1/475
Kaciupski Franciszek	Кацюпский Францишек	1/498	Kałuża Wawrzyniec	Калужа Вавжинец	1/475
Kacperowski Czesław	Кацперовский Чеслав	1/496	Kałuźny Jan	Калужны Ян	1/476
Kacperski Leonard	Кацперский Леонард	1/496	Kałuźny Józef	Калужны Юзеф	1/476
Kacprzak Józef s. Piotra	Кацпшак Юзеф, 1882 г.р.	1/497	Kałuźny Tomasz	Калужны Томаш	1/475
Kacprzak Józef s. Tomasza	Кацпшак Юзеф, 1886 г.р.	1/497	Kałuźny Władysław	Калужны Владислав	1/475
Kacprzak Lucjan	Кацпшак Люциан	1/497	Kamas Józef	Камас Юзеф	1/477
Kacprzyk Józef	Кацпшик Юзеф	1/497	Kamięńczyk Franciszek	Каменьчик Францишек	1/477
Kacprzyński Aleksander	Кацпшиньский Александр	1/497	Kamiński Antoni s. Jana	Каминьский Антони, 1893 г.р.	1/478
Kaczalski Wincenty	Качальский Винценты	1/498	Kamiński Antoni s. Leonarda	Каминьский Антони, 1899 г.р.	1/477
Kaczin Timofiej	Качин Тимофей	3/75, 3/78, 3/101, 3/117, 3/127	Kamiński Edward	Каминьский Эдвард	1/479
Kaczkielło Witold Józef	Качкелло Витольд-Юзеф	1/498	Kamiński Jan	Каминьский Ян	1/480
Kaczkowski Stefan Jan	Качковский Стефан-Ян	1/498	Kamiński Jan Adolf	Каминьский Ян-Адольф	1/480
Kaczmarczyk Jan	Качмарчик Ян	1/500	Kamiński Józef	Каминьский Юзеф	1/78, 1/81, 1/479
Kaczmarczyk Ludwik	Качмарчик Людвик	1/499	Kamiński Karol	Каминьский Кароль	1/479
Kaczmarczyk Paweł	Качмарчик Павел	1/499	Kamiński Kazimierz	Каминьский Казимеж	1/79, 1/478
Kaczmarczyk Stanisław Kazimierz	Качмарчик Станислав-Казимеж	1/499	Kamiński Stanisław	Каминьский Станислав	1/479
Kaczmarek Franciszek s. Franciszka	Качмарек Францишек, 1897 г.р.	1/498	Kamiński Tadeusz Hieronim	Каминьский Тадеуш-Иероним	1/479
Kaczmarek Franciszek s. Jana	Качмарек Францишек, 1900 г.р.	1/498	Kamiński Władysław s. Rocha	Каминьский Владислав, 1891 г.р.	1/478
Kaczmarek Jan	Качмарек Ян	1/499	Kamiński Władysław s. Wawrzyńca	Каминьский Владислав, 1904 г.р.	1/478
Kaczmarek Józef	Качмарек Юзеф	1/499	Kamiński Zygmunt	Каминьский Зыгмунт	1/478
Kaczmarek Szczepan	Качмарек Щепан	1/499	Kampa Teodor	Кампа Теодор	1/480
Kaczor Jan	Качор Ян	1/500	Kanas Jan	Канас Ян	1/480
Kaczor Kazimierz	Качор Казимеж	1/500	Kancler Otton	Канцлер Оттон	1/481
Kaczor-Kaczorowski Albin	Качор-Качоровский Альбин	1/500	Kanclerz Szczepan	Канцлерж Щепан	1/481
Kaczorowski Czesław	Качоровский Чеслав	1/500	Kania Franciszek	Каня Францишек	1/482
Kaczorowski Stanisław	Качоровский Станислав	1/500	Kania Jan	Каня Ян	1/482
Kadmier, pracownik UNKWD w Kalininie	Кадмер, сотрудник УНКВД в Калининне	3/75	Kania Józef	Каня (Кавя) Юзеф	1/482, 3/181
Kadow Zygmunt	Кадов Зыгмунт	1/468	Kania Władysław	Каня Владислав	1/481
			Kania Zygmunt	Каня Зыгмунт	1/482

Kaniecki Szczepan Kazimierz	Канецкий Щепан-Казимеж	1/481	Karwowski Stefan	Карвовский Стефан	1/487
Kaniewski Jan	Каневский Ян	1/480	Kasiuk Ludwik	Касюк Людвик	1/495
Kaniewski Stanisław	Каневский Станислав	1/480	Kasjaniuk Franciszek	Касьянюк Францишек	1/495
Kanik Michał Władysław	Каник Михал-Владислав	1/481	Kasperek Franciszek	Касперек Францишек	1/494
Kantak Stefan Kamil Juliusz	Кантак Стефан-Камиль-Юлиуш	1/69, 1/77, 1/78	Kasperkiewicz Stanisław	Касперкевич Станислав	1/494
Kantorowicz Jankiel Ber	Канторович Янкель-Бер	1/481	Kasperowicz Szczepan	Касперович Щепан	1/494
Kapelański Tomasz	Капеляньский Томаш	1/483	Kasprzyk Jan	Каспрык Ян	1/494
Kapelewski Marian	Капельевский Мариан	1/483	Kasprzyk Aleksander	Каспшик Александр	1/494
Kapelko Tadeusz	Капелько Тадеуш	1/482	Kasprzyk Stanisław Franciszek	Каспшик Станислав-Францишек	1/494
Kapica Bolesław	Капица Болеслав	1/483	Kasprzyk Tomasz	Каспшик Томаш	1/495
Kapitonow, funkcjonariusz KGB 1991	Капитонов, сотрудник КГБ 1991 г.	3/260	Kasza Leopold	Каша Леопольд	1/501
Kapusta Szczepan	Капуста Щепан	1/483	Kaszak Marcin	Кашак Марцин	1/501
Kapustka Józef	Капустка Юзеф	1/483	Kaszuba Franciszek Józef	Кашуба Францишек-Юзеф	1/501
Karaban Szczepan	Карабан Щепан	1/483	Kataszyński Mieczysław	Каташинский Мечислав	1/495
Karabiński Stanisław	Карабинский Станислав	1/484	Katolik Stanisław	Католик Станислав	1/495
Karapczyński Felik	Карапчинский Феликс	1/484	Kaufman Wilhelm	Кауфман Вильгельм	1/496
Karasiński Adam Antoni Józef	Карасинский Адам-Антони- Юзеф	1/484	Kawcewicz Konstanty	Кавцевич Константы	1/468
Karaszewski Kazimierz	Карашевский Казимеж	1/485	Kawecki Ignacy	Кавецкий Игнацы	1/467
Karaszewicz Aleksander	Карашкевич Александр	1/485	Kawka Jan s. Andrzeja	Кавка Ян, 1888 г.р.	1/467
Karaś Jakub	Карась Якуб	1/484	Kawka Jan s. Michała	Кавка Ян, 1895 г.р.	1/467
Karaś Stanisław	Карась Станислав	1/484	Kawka Jan s. Szczepana	Кавка Ян, 1899 г.р.	1/468
Karasz Teodor	Карауш Теодор	1/485	Kawka Józef	Кавка Юзеф	1/467
Karbowiak Wincent	Карбовяк Винценты	1/486	Kawka Michał	Кавка Михал	1/467
Karbownik Józef	Карбовник Юзеф	1/485	Kawka Piotr	Кавка Петр	1/467
Karbowski Bolesław	Карбовский Болеслав	1/485	Kawski Henryk	Кавский Хенрык	1/468
Karbowski Franciszek	Карбовский Францишек	1/486	Kawulok Jan	Кавулёк Ян	1/468
Karcz Jan	Карч Ян	1/493	Kazanecki Alfons	Казанецкий Альфонс	1/469
Karczewicz Michał	Карчевич Михал	1/493	Kazikowski Stanisław	Казиковский Станислав	1/469
Karczewski Henryk Bolesław	Карчевский Хенрык-Болеслав	1/493	Kazmierczak Władysław	Казимерчак Владислав	1/469
Karczewski Jan	Карчевский Ян	1/493	Kazimierski Ludwik	Казимерский Людвик	1/469
Karczmarek Jan	Карчмарек Ян	1/95, 1/493	Kazmierczak Józef	Казимежак Юзеф	1/469
Kardas Jan	Кардас Ян	1/487	Kazubek Bolesław	Казубек Болеслав	1/470
Kardynał Piotr Paweł	Кардынал Петр-Павел	1/487	Kaźmierczak Adam	Казьмерчак Адам	1/79, 1/470
Kardzis Jerzy	Кардзис Ежи	1/487	Kaźmierczak Jan	Казьмерчак Ян	1/471
Karger Aleksander	Каргер Александр	1/487	Kaźmierczak Leonard	Казьмерчак Леонард	1/470
Karger Zygmunt	Каргер Зыгмунт	1/487	Kaźmierczak Teodor	Казьмерчак Теодор	1/470
Karkoszka Franciszek	Каркошка Францишек	1/488	Kaźmierczak Tomasz	Казьмерчак Томаш	1/471
Karkoszka Ludwik	Каркошка Людвик	1/488	Kaźmierczyk Bolesław	Казьмерчик Болеслав	1/38, 1/471
Karkoszka Michał	Каркошка Михал	1/488, 3/181	Kąkol Piot	Конколь Петр	1/567
Karkowski Piotr	Карковский Петр	1/488	Keller Adam	Келлер Адам	1/508
Karliński Franciszek	Карлиньский Францишек	1/488	Keller Władysław	Келлер Владислав	1/508
Karłowski Władysław	Карловский Владислав	1/489	Kempa Józef	Кемпа Юзеф	1/509
Karman Władysław	Карман Владислав	1/489	Kempa Władysław	Кемпа Владислав	1/509
Karnafel Alojzy	Карнафель Алойзы	1/489	Kempny Jarosław	Кемпны Ярослав	1/510
Karnafel Bolesław	Карнафель Болеслав	1/489	Kenc Stefan	Кенц Стефан	1/513
Karnaś Stanisław	Карнась Станислав	1/489	Kenig Antoni	Кениг Антони	1/512
Karnicki Władysław	Карницкий Владислав	1/490	Kenig Jan	Кениг Ян	1/513
Karnikowski Teodor	Карниковский Теодор	1/490	Keździński Aleksander	Кендзерский Александр-Марцели	1/511
Karolak Stanisław	Кароляк Станислав	1/491, 3/182	Keździński Marian	Кендзерский Мариан	1/81, 1/511
Karolczak Stanisław	Карольчак Станислав	1/490	Keździński Michał	Кендзерский Михал	1/511, 3/37, 3/42, 3/54, 3/350
Karolczak Zygmunt	Карольчак Зыгмунт	1/490	Keździński-Kozioł Jan	Кендзерский-Козёл Ян	1/511
Karolewski Czesław	Каролевский Чеслав	1/490	Keździor Antoni	Кендзёр Антони	1/512
Karpiac Andrzej	Карпец Анджей	1/491	Keździor Franciszek	Кендзёр Францишек	1/512
Karpiński Franciszek	Карпиньский Францишек	1/492	Keździor Jerzy Albert	Кендзёр Ежи-Альберт	1/512
Karpiński Józef s. Aleksandra	Карпиньский Юзеф, 1900 г.р.	1/492	Keździora Jan s. Jacentego	Кендзёра Ян, 1896 г.р.	1/512
Karpiński Józef s. Waleriana	Карпиньский Юзеф, 1899 г.р.	1/492	Keździora Jan s. Józefa	Кендзёра Ян, 1892 г.р.	1/36, 1/512
Karpiński Roman	Карпиньский Роман	1/492	Keґpa Jan	Кемпа Ян	1/510
Karpiński Stanisław	Карпиньский Станислав-	1/491	Keґpiński Stanisław	Кемпиньский Станислав	1/510
Władysław	Владислав		Keґpisty Edward	Кемписты Эдвард	1/510
Karpiński Waclaw	Карпиньский Вацлав	1/39, 1/491	Keґpka Władysław	Кемпка Владислав	1/510
Karpiński Władysław	Карпиньский Владислав	1/491	Keґska Józef	Кенска Юзеф	1/513
Karpowicz Paweł	Карпович Павел	1/492	Kiciński Edward	Кициньский Эдвард	1/517
Kartasiński Henryk	Картасиньский Хенрык	1/492	Kiciński Marian	Кициньский Мариан	1/517
Karwat Romuald	Карват Ромуальд	1/486	Kiciński Stanisław	Кициньский Станислав	1/517
Karwowski Aleksander	Карвовский Александр	1/486	Kiczka Jakub	Кичка Якуб	1/518
Karwowski Stanisław Ignacy Antoni Józef	Карвовский Станислав-Игнацы- Антони-Юзеф	1/486	Kiczka Leon	Кичка Леон	1/518
			Kiczyński Bolesław	Кичиньский Болеслав	1/518

Kiczynski Józef	Кичиньский Юзеф	1/518	Klimek Emanuel	Климеке Эмануэль	1/524
Kiedrowski Anastazy	Кедровский Анастазы	1/507	Klimek Franciszek	Климеке Францишек	1/524
Kiedyk Eugeniusz	Кедык Эугениуш	1/37, 1/508	Klimek Grzegorz	Климеке (Климер) Гжегож	1/523, 3/182
Kielak Stanisław	Келяк Станислав	1/509	Klimek Józef	Климеке Юзеф	1/524
Kielczyk Franciszek	Кельчик Францишек	1/509	Klimek Piot	Климеке Петр	1/523
Kielisz Antoni	Келиш Антони	1/508	Klimiato Waclaw	Климято Вацлав	1/525
Kiefek Stanisław	Келэк Станислав	1/509	Klimkiewicz Andrzej	Климкевич Анджей	1/524
Kielkowski Andrzej	Келковский Анджей	1/508	Klimsza Jan	Климша Ян	1/525
Kiełpikowski Józef	Келпиковский Юзеф	1/508	Klimuk Teodor	Климук Теодор	1/525
Kierecki Franciszek	Керекцкий Францишек	1/513	Klimukowski Jan	Климукowski Ян	1/524
Kierepka Jan	Керепка Ян	1/513	Klinik Józef	Клиник Юзеф	1/526
Kieszkowski Ignacy	Кешковский Игнацы	1/513	Klinkowski Michał	Клинковский Михал	1/526
Kijanowski Jan	Кияновский Ян	1/519	Klisiewicz Józef	Клисевич Юзеф	1/526
Kijanowski Stefan	Кияновский Стефан	1/519	Klocek Józef	Клёцек Юзеф	1/522
Kijański Edward	Кияньский Эдвард	1/519	Kloczewski Michał	Клочевский Михал	1/527
Kijek Leon	Киек Леон	1/514	Kłoda Maksymilian	Клода Максимилиан	1/526
Kika Mieczysław	Кика Мечислав	1/514	Kłodos Józef	Клodos Юзеф	1/526
Kilarski Felik	Килярский Феликс	1/515	Klon Franciszek	Клён Францишек	1/522
Kiliński Tomasz	Килиньский Томаш	1/514	Klonек Tomasz	Клёнек Томаш	1/522
Kilisz Józef	Килиш Юзеф	1/515	Klonowski Władysław	Клёновский Владислав	1/522
Kiljański Konstanty	Кильяньский Константы	1/515	Kloska Józef	Клёска Юзеф	1/522
Kindracki Stanisław	Киндрацкий Станислав	1/515	Kloze Jan s. Ignacego	Клёзе Ян	1/521
Kinitz Bolesław	Кинитц Болеслав	1/515	Kluba Teodor	Клюба Теодор	1/527
Kipka Jerzy	Кипка Ежи	1/516	Klupś Andrzej	Клюпсь Анджей	1/528
Kisiel Jan Karol	Кисель Ян-Кароль	1/516	Kluska Władysław	Клюска Владислав	1/528
Kisiel Szymon	Кисель Шимон	1/516	Kluz Jan	Клюз Ян	1/528
Kisiel Włodzimierz	Кисель Влодзимеж	1/516	Kluz Józef	Клюз Юзеф	1/528
Kisielow, funkcjonariusz śledczy 1939	Киселев, следователь 1939 г.	3/73, 3/116	Kłos Antoni	Клос Антони	1/526
Kislinger Walenty	Кислингер Валенты	1/516	Kłosiński Jerzy Włodzimierz	Клосиньский Ежи-Влодзимеж	1/527
Kiszczak Franciszek	Кишчак Францишек	1/519	Kłosiński Józef	Клосиньский Юзеф	1/527
Kiszka Henryk	Кишка Хенрык	1/518	Kłosowski Stanisław	Клосовский Станислав	1/527
Kiszko Mikołaj	Кишко Миколай	1/518	Kłuskiewicz Mieczysław Sylwester	Клускевич Мечислав-Сильвестер	1/39, 1/527
Kiszewski Piot	Кишневицкий Петр	1/519	Kmieciak Józef	Кмецяк Юзеф	1/531
Kita Karol	Кита Кароль	1/38, 1/516	Kmieciak Marcin	Кмецяк Марцин	1/531
Kitlas Stanisław	Китляс Станислав	1/517	Kmieciak Antoni	Кмецик Антони	1/530
Kitliński Władysław	Китлиньский Владислав	1/517	Kmita Jan	Кмита Ян	1/531
Klag Jan	Кляг Ян	1/528	Kmita Józef	Кмита Юзеф	1/39, 1/531
Klais Karol	Кляйс Кароль	1/529	Kmyta Stefan	Кмыта Стефан	1/531
Klaja Franciszek Andrzej	Кляя (Кляса) Францишек-Анджей	1/530, 3/181	Knapski Sylwester	Кнапский Сильвестер	1/531
Klajman Karol	Кляйман Кароль	1/529	Knauer Tomasz	Кнауэр Томаш	1/532
Klamański Franciszek	Кляманьский Францишек	1/529	Knera Józef	Кнера Юзеф	1/532
Klamka Józef	Клямка Юзеф	1/529	Knop Alfon	Кноп Альфонс	1/532
Klankiewicz Marian	Клянкевич Мариан	1/530	Knop Ignac	Кноп Игнацы	1/532
Klasa Michał	Кляса Михал	1/530	Knopik Albert Wojciech	Кнопик Альберт-Войцех	1/532
Klaus Tadeusz	Кляус Тадеуш	1/530	Knorowski Jan	Кноровский Ян	1/533
Klawender Jan	Клявендер Ян	1/529	Knura Józef	Кнура Юзеф	1/533
Klecan Wincenty Jan	Клецан Винценты-Ян	1/521	Knuth Antoni	Кнут Антони	1/533
Klechamer Teofil	Клехамер Теофиль	1/521	Knyba Antoni	Кныба Антони	1/533
Kleinrok Władysław	Клейнрок Владислав	1/38, 1/520	Knyszewski Stanisław	Кнышевский Станислав	1/534
Klejczyk Antoni	Клейчик Антони	1/520	Kobak Jan	Кобак Ян	1/534
Klejman Adam	Клейман Адам	1/520	Kobel Jakub	Кобэль Якуб	1/536
Klejn Kiwa	Клейн Кива	1/520	Kobiernik Kazimierz Marian	Коберник Казимеж-Мариан	1/534
Klemiato Bronisław	Клемято Бронислав	1/520	Kobos Ignacy	Кобос Игнацы	1/534
Klepaczewski Stefan	Клепачевский Стефан	1/520	Kobryń Władysław Bolesław	Кобрынь Владислав-Болеслав	1/534
Klessa Antoni	Клесса Антони	1/521	Kobułow Bogdan	Кобулов Богдан	1/12, 1/49, 1/51, 3/63, 3/66, 3/68, 3/69, 3/70, 3/79, 3/80, 3/83, 3/84, 3/85, 3/106, 3/107, 3/113, 3/114, 3/119, 3/121, 3/122, 3/128
Kleszczew, funkcjonariusz śledczy 1939	Клещев, следователь 1939 г.	3/73, 3/116	Kobus Bolesław	Кобус Болеслав	1/535
Kleszczowski Leon	Клещовский Леон	1/521	Kobuszewski Karol	Кобушевский Кароль	1/535
Kleta Franciszek	Клета Францишек	1/521	Kobylański Józef	Кобыляньский Юзеф	1/535
Klikowicz Adam	Кликович Адам	1/522	Kobylecki Mikołaj	Кобылецкий Миколай	1/535
Klima Ignacy	Клима Игнацы	1/522	Kobyliński Franciszek	Кобылиньский Францишек	1/535
Klima Jakub	Клима Якуб	1/523	Kobzik Witold	Кобзик Витольд	1/534
Klimarek Zygmunt	Климарек Зыгмунт	1/523	Koc Stanisław	Коц Станислав	1/587
Klimas Stanisław	Климас Станислав	1/523	Kocaj Józef	Коцай Юзеф	1/587
Klimczak Andrzej	Климчак Анджей	1/525	Kocek Ludwik Andrzej	Коцек Людвик-Анджей	1/588, 3/20, (Августин) 3/182
Klimczak Jan	Климчак Ян	1/525			
Klimczak Józef	Климчак Юзеф	1/525			

Kocela Jan Kanty	Коцеля Ян-Канты	1/587	Kominek Franciszek	Коминек Францишек	1/563
Koceniak Andrzej	Коценьяк Анджей	1/588	Kominek Zygryd	Коминек Зыгфрыд	1/563
Koch Stanisław	Кох Станислав	1/586	Komor Leonard	Комор Леонард	1/563
Kochaniak Ludwik	Коханяк Людвик	1/587	Komorowski Aleksander	Коморовский Александр	1/563
Kochanowicz Bolesław	Коханович Болеслав	1/586	Komorowski Lucjan	Коморовский Люциан	1/563
Kocik Jan	Коцик Ян	1/589	Komosiński Kazimierz	Комосиньский Казимеж	1/564
Kocik Kazimierz	Коцик Казимеж	1/588	Komosiński Roman	Комосиньский Роман	1/564
Kocik Władysław	Коцик Владислав	1/588	Kompielski Stefan	Компельский Стефан	1/564
Kocima Franciszek	Коцима Францишек	1/589	Konat Władysław	Конат Владислав	1/564
Kociołko Franciszek	Коцілко Францишек	1/588	Kondracki Eugeniusz	Кондрацкий Эугениуш	1/565
Kocisz Zygmunt	Коциш Зыгмунт	1/589	Kondracki Stefan	Кондрацкий Стефан	1/565
Kociuba Wiktor	Коцюба Виктор	1/590	Kondrasiuk Aleksander	Кондрасюк Александр	1/564
Kocot Antoni	Коцот Антони	1/589	Kondratowicz Aleksander	Кондратович Александр	1/95, 1/565
Kocot Józef	Коцот Юзеф	1/589	Koniec Zenobiusz	Конец Зенобиуш	1/565
Kocur Antoni	Коцур Антони	1/589	Koniecki Walerian	Конецкий Валериан	1/565
Kocur Ferdynand Wiktor	Коцур Фердинанд-Виктор	1/590	Konieczny Kazimierz	Конечны Казимеж	1/566
Kocur Jan	Коцур Ян	1/590, 3/182	Konieczny Leon	Конечны Леон	1/566
Kocur Stanisław Józef	Коцур Станислав-Юзеф	1/590	Konieczny Marcei	Конечны Марцели	1/566
Koczarski Zdzisław Waclaw	Кочарский Здзислав-Вацлав	1/590	Konieczny Marian	Конечны Мариан	1/566
Koczy Andrzej	Кочы Анджей	1/591	Konieczny Michał	Конечны Михал	1/566
Kodybka Marcin	Кодыбка Марцин	1/546	Konieczny Roman Wawrzyniec	Конечны Роман-Вавжинец	1/567
Kodziecki Bolesław	Кодзецкий Болеслав	1/545	Konkiel Jerzy	Конкель Ежи	1/567
Koehne Alfred von	Кёнэ Альфред	1/514	Konon Wincenty	Конон Винценты	1/567
Kogut Feliks	Когут Феликс	1/545	Konon Władysław	Конон Владислав	1/568
Kogut Franciszek	Когут Францишек	1/545	Kononowicz Izydor	Кононович Изыдор	1/568
Kojder Antoni	Койдер Антони	1/556	Konopelski Marcin	Конопельский Марцин	1/568
Kokociński Mieczysław	Кокоциньский Мечислав	1/556	Konopka Emil	Конопка Эмиль	1/568
Kolasa Feliks	Коляса Феликс	1/562	Konopka Józef	Конопка Юзеф	1/568
Kolasa Jan	Коляса Ян	1/563	Konowalek Jan	Коновалэк Ян	1/567
Kolberski Kazimierz	Кольбэрский Казимеж	1/562	Konowalów Grzegorz	Коновалов Гжегож	1/567
Kolbusz Stanisław	Кольбуш Станислав	1/562	Kontach Jan Julian	Контах Ян-Юлиан	1/568
Koleżko Bronisław	Колежко Бронислав	1/558	Kontny Konrad	Контны Конрад	1/569
Koloni Jerzy	Колён Ежи	1/559	Kopacz Edward	Копач Эдвард	1/569
Kołaciński Wojciech	Колациньский Войцех	1/557	Kopczyński Franciszek	Копчиньский Францишек	1/570
Kończak Feliks	Конач Феликс	1/79, 1/558	Kopce Bogusław	Копэч Богуслав	1/570
Kończewski Marcin	Колачевский Марцин	1/558	Kopce Franciszek	Копэч Францишек	1/571
Kończewski Waclaw	Колачевский Вацлав	1/558	Kopce Jakub	Копэч Якуб	1/571
Końkowski Bolesław	Колаковский Болеслав	1/556	Kopce Jan	Копэч Ян	1/572
Końkowski Franciszek	Колаковский Францишек	1/557	Kopce Józef	Копэч Юзеф	1/571
Końkowski Ignacy	Колаковский Игнацы	1/557	Kopce Roman	Копэч Роман	1/571
Końkowski Marian	Колаковский Мариан	1/557	Kopce Wit Józef	Копэч Вит-Юзеф	1/571
Końkowski Witold	Колаковский Витольд	1/556	Kopce Wojciech	Копэч Войцех	1/571
Końatek Józef	Колатек Юзеф	1/557	Koper Franciszek	Копэр Францишек	1/570
Końder Józef	Колдер Юзеф	1/559	Koperkiewicz Mikołaj	Копэркевич Миколай	1/570
Końkowski Jan	Колковский Ян	1/37, 1/559	Kopiec Jan	Копец Ян	1/569
Kołodziej Antoni	Колодзей Антони	1/560	Kopiec Stefan	Копец Стефан	1/569
Kołodziej Piot	Колодзей Петр	1/560	Kopikowski Marcin	Копиковский Марцин	1/569
Kołodziejczyk Filip	Колодзейчик Филип	1/34, 1/561, 3/39, 3/53	Kopiński Józefat	Копиньский Юзефат	1/569
Kołodziejczyk Jan	Колодзейчик Ян	1/562	Kopka Stanisław	Копка Станислав	1/570
Kołodziejczyk Józef	Колодзейчик Юзеф	1/561	Kopyto Paweł	Копыто Павел	1/570
Kołodziejczyk Józef Aleksander	Колодзейчик Юзеф-Александр	1/561	Korbik Franciszek	Корбик Францишек	1/572
Kołodziejczyk Mieczysław	Колодзейчик Мечислав	1/560	Korczak Stanisław	Корчак Станислав	1/575
Kołodziejczyk Stanisław s. Aleksandra	Колодзейчик Станислав, 1897 г.р.	1/561	Korczak Tadeusz	Корчак Тадеуш	1/575
Kołodziejczyk Stanisław s. Marcina	Колодзейчик Станислав, 1900 г.р.	1/561	Korczak Wojciech	Корчак Войцех	1/575
Kołodziejczyk Tomasz	Колодзейчик Томаш	1/561	Kordas Ignacy	Кордас Игнацы	1/572
Kołodziejewski Sylwester	Колодзеевский Сильвестер	1/559	Kordecki Piotr	Кордецкий Петр	1/572
Kołodziejski Aleksander	Колодзейский Александр	1/560	Kordowski Leon Tadeusz	Кордовский Леон-Тадеуш	1/572
Kołodziejski Leopold	Колодзейский Леопольд	1/560	Kordus Franciszek	Кордус Францишек	1/572
Kołoszczyk Franciszek Mateusz	Колошчик Францишек-Матеуш	1/562	Korecki Edward	Корецкий Эдвард	1/573
Kołpecki Andrzej	Колпецкий Анджей	3/392	Korieniew, funkcjonariusz UNKWD w Kalininie	Коренев, сотрудник УНКВД в Калининне	3/75
Kołupatina Antonina	Колупатина Антонина	3/76	Kornacki Bolesław	Корнацкий Болеслав	1/573
Kołwa Stanisław	Колва Станислав	1/558	Kornag (Kornaga) Marian	Корнаг (Корнага) Мариан	1/573
Komarow Aleksiej	Комаров Алексей	3/76	Kornak Jan	Корнак Ян	1/573
Komasa Kazimierz	Комаса Казимеж	1/563	Kornas Teofil	Корнас Теофиль	1/573
			Kornatowski Robert Piot	Корнаговский Роберт-Петр	1/573
			Korniluk Aleksander	Корнилук Александр	1/574
			Korolczuk Aleksander	Корольчук Александр	1/574
			Koroński Stanisław	Короньский Станислав	1/574

Korpok Piotr	Корпок Петр	1/575	Kot Zygmunt	Кот Зыгмунт	1/584
Kortus Wincenty	Кортус Винценты	1/575	Kotarski Ferdynand	Котарский Фердинанд	1/585
Korus Józef Franciszek	Корус Юзеф-Францишек	1/575	Kotas Augustyn	Котас Аугустын	1/585, 3/182
Korycki Jan	Корыцкий Ян	1/576	Kotas Wilhelm	Котас Вильгельм	1/585
Koryga Józef	Корыга Юзеф	1/576	Kotlarski Andrzej	Котлярский Анджей	1/585
Korytow Grigorij	Корытов Григорий	1/50, 1/51, 3/76	Kotlarski Edward	Котлярский Эдвард	1/585
Korzec Antoni	Кожец Антони	1/547	Kotłowski lub Koltowski Leon	Котловский или Кольтовский Леон	3/378
Korzecki Stefan	Кожецкий Стефан	1/547	Kotowski Leon	Котовский Леон	3/608
Korzelski Bronisław	Кожельский Бронислав	1/546	Kotowski Władysław	Котовский Владислав-	1/585
Korzeniowski Antoni	Коженёвский Антони	1/546	Bronisław Karol	Бронислав-Кароль	
Korzeniowski Marian	Коженёвский Мариан	1/547	Kott Franciszek	Котт Францишек	1/586
Korzeniowski Zbigniew	Коженёвский Збигнев	1/546	Kotula Władysław	Котуля Владислав	1/586
Korzon (Kozon) Edmund Ignacy	Кожон (Корзон) Эдмунд-Игнацы	1/547	Kotyczka Paweł	Котычка Павел	1/586
Korzybski Aleksander	Кожибский Александр	1/547	Kotyza Stanisław	Котыза Станислав	1/586
Kos Józef	Кос Юзеф	1/576	Kowacz Jakub	Ковач Якуб	1/544
Kos Władysław	Кос Владислав	1/576	Kowal Adam	Коваль Адам	1/538
Kosecki Jan	Косэцкий Ян	1/583	Kowal Ignacy	Коваль Игнацы	1/538
Kosela Jan	Косэля Ян	1/583	Kowal Jan	Коваль Ян	1/538
Kosiarski Józef Michał	Косярский Юзеф-Михал	1/584	Kowal Michał	Коваль Михал	1/538
Kosiba Władysław Antoni	Косиба Владислав-Антони	1/577	Kowalczyk Piotr	Ковальчук Петр	1/544
Kosidło Ksawery	Косидло Ксаверы	1/577	Kowalczyk Aleksander s. Józefa i Antoniny	Ковальчик Александр, 1894 г.р.	1/542
Kosiecki Józef	Косецкий Юзеф	1/576	Kowalczyk Aleksander s. Józefa i Eleonory	Ковальчик Александр, 1897 г.р.	1/542
Kosiewicz Edward	Косевич Эдвард	1/576	Kowalczyk Aleksander s. Józefa i Gabrieli	Ковальчик Александр, 1909 г.р.	1/542
Kosiński Adam	Косиньский Адам	1/577	Kowalczyk Franciszek	Ковальчик Францишек	1/543
Kosiński Antoni Maciej	Косиньский Антони-Мацей	1/578	Kowalczyk Jan s. Jana i Magdaleny	Ковальчик Ян, 1908 г.р.	1/544
Kosiński Bernard	Косиньский Бернارد	1/578	Kowalczyk Jan s. Jana i Marianny	Ковальчик Ян, 1893 г.р.	1/544
Kosiński Mieczysław	Косиньский Мечислав	1/578	Kowalczyk Jan s. Karola	Ковальчик Ян, 1892 г.р.	1/544
Kosiorek Antoni	Косёрек Антони	1/577	Kowalczyk Jan s. Pawła	Ковальчик Ян, 1901 г.р.	1/544
Kosiorek Michał	Косёрек Михал	1/577	Kowalczyk Jan s. Wawrzyńca	Ковальчик Ян, 1890 г.р.	1/543
Kosmaczewski Antoni	Космачевский Антони	1/579	Kowalczyk Józef s. Stanisława	Ковальчик Юзеф, 1894 г.р.	1/543
Kosmala Antoni	Космала Антони	1/579	Kowalczyk Józef s. Walentego	Ковальчик Юзеф, 1884 г.р.	1/543
Kosmala Stanisław s. Piotra	Космала Станислав, 1887 г.р.	1/579	Kowalczyk Marian Józef	Ковальчик Мариан-Юзеф	1/542
Kosmala Stanisław s. Walentego	Космала Станислав, 1910 г.р.	1/579	Kowalczyk Mieczysław	Ковальчик Мечислав	1/543
Kosmalski Józef s. Franciszka	Космальский Юзеф, 1903 г.р.	1/578	Kowalczyk Wojciech	Ковальчик Войцех	2/637
Kosmalski Józef s. Jana	Космальский Юзеф, 1898 г.р.	1/578	Kowalczyk Zygmunt	Ковальчик Зыгмунт	1/542
Kosowski Michał	Косовский Михал	1/579	Kowalec Edward	Ковалец Эдвард	1/45, 1/83, 2/637
Kossakowski Bolesław	Коссаковский Болеслав	1/580	Kowalec Jerzy	Ковалец Ежи	1/536
Kossowski Franciszek	Коссовский Францишек	1/580	Kowalewko Oleg	Коваленко Олег	3/135, 3/198
Kost Franciszek	Кост Францишек	1/580	Kowalewski Stefan	Ковалевский Стефан	1/75
Kostecki Jan	Костецкий Ян	1/580	Kowalewski Tadeusz	Ковалевский Тадеуш	1/536
Kostrzewa Apolinary	Костшева Аполинары	1/580	Kowalik Piotr	Ковалик Петр	1/536
Kostrzewa Stanisław	Костшева Станислав	1/580	Kowalik Stanisław	Ковалик Станислав, 1888 г.р.	1/537
Kostrzewa Stefan s. Marcina	Костшева Стефан сын Марцина	1/581	s. Antoniego	Ковалик Станислав, 1892 г.р.	1/537
Kostrzewa Stefan s. Stanisława	Костшева Стефан сын Станислава	1/581	Kowalik Stanisław s. Mateusza	Ковалик Станислав, 1893 г.р.	1/537
Kostrzewski Stanisław s. Antoniego	Костшевский Станислав, 1886г.р.	1/581	Kowalik Tomasz	Ковалик Томаш	1/537
Kostrzewski Stanisław s. Leonarda	Костшевский Станислав, 1895г.р.	1/581	Kowalik Wincenty	Ковалик Винценты	1/536
Kostrzewski Zygmunt	Костшевский Зыгмунт	1/581	Kowalik Władysław	Ковалик Владислав	1/536
Kosydar Bronisław	Косыдар Бронислав	1/581	Kowalkowski Nikodem	Ковалковский Никодем	1/537
Koszalka Mieczysław	Кошалка Мечислав	1/591	Kowalski Adam	Ковальский Адам	1/538
Koszarski Jan	Кошарский Ян	1/591	Kowalski Aleksander	Ковальский Александр	1/539
Koszmider Rudolf	Кошмидер Рудольф	1/591	Kowalski Franciszek s. Franciszka	Ковальский Францишек, 1896 г.р.	1/541
Kośba Waclaw	Косьба Вацлав	1/582	Kowalski Franciszek s. Rudolfa	Ковальский Францишек, 1886 г.р.	1/540
Kościelak Mieczysław	Косьцеляк Мечислав	1/583	Kowalski Ignacy	Ковальский Игнацы	1/539
Kościelniak Józef	Косьцельняк Юзеф	1/583	Kowalski Ignacy Nepomucen	Ковальский Игнацы-Непомуцен	1/539
Kościierz Maksym	Косьцеж Максим	1/582	Kowalski Jan Kazimierz	Ковальский Ян-Казимеж	1/541
Kościółek Wojciech	Косьцюлэк Войцех	1/583	Kowalski Jan s. Ignacego	Ковальский Ян, 1909 г.р.	1/541
Kościuk Grzegorz	Косьцюк Гжегож	1/583	Kowalski Jan s. Stanisława	Ковальский Ян, 1902 г.р.	1/541
Kośla Franciszek	Косьля Францишек	1/582	Kowalski Jan s. Wincentego	Ковальский Ян, 1909 г.р.	1/541
Koślacz Władysław	Косьляч Владислав	1/582	Kowalski Jan Tomasz	Ковальский Ян-Томаш	1/542
Kośmicki Józef	Косьмицкий Юзеф	1/582	Kowalski Józef	Ковальский Юзеф	1/540
Kośnik Stanisław	Косьник Станислав	1/582	Kowalski Julian	Ковальский Юлиан	1/541
Kot Edward	Кот Эдвард	1/585			
Kot Stanisław	Кот Станислав	1/584			
Kot Waclaw	Кот Вацлав	1/584			
Kot Wojciech	Кот Войцех	1/584			

Kowalski Kazimierz	Ковальский Казимеж	1/539	Krajewski Józef	Краевский Юзеф	1/595
Kowalski Ludwik	Ковальский Людвик	1/540	Krajewski Stanisław	Краевский Станислав, 1903 г.р.	1/594
Kowalski Piotr	Ковальский Петр	1/540, 3/182	s. Stanisława		
Kowalski Stanisław	Ковальский Станислав, 1898 г.р.	1/38,	Krajewski Stanisław	Краевский Станислав, 1901 г.р.	1/594
s. Michała		1/540	s. Wawrzyńca		
Kowalski Stanisław	Ковальский Станислав, 1900 г.р.	2/637	Krajewski Wiktor Edmund	Краевский Виктор-Эдмунд	1/594
s. Franciszka			Krajkowski Kazimierz	Крайковский Казимеж	1/595
Kowalski Tomasz	Ковальский Томаш	1/540	Krajnik Augustyn	Крайник Аугустын	1/595
Kowalski Zygmunt	Ковальский Зыгмунт	1/538	Krajnik Piotr	Крайник Петр	1/595
Kowarski Teofil	Коварский Теофиль	1/544	Krajny Andrzej	Крайны Анджей	1/595
Kowczyk Anatoliusz	Ковчик Анатолиуш	1/545	Krajuszkin Anatolij	Краюшкин Анатолий	3/262
Kownacki Józef	Ковнацкий Юзеф	1/545	Krakowczyk Franciszek	Краковчик Францишек	1/596
Kowszun Kazimierz	Ковшун Казимеж	1/545	Krakowiak Stanisław	Краковяк Станислав	1/596
Koza Stanisław Józef	Коза Станислав-Юзеф	1/548	Krakowski Ignacy	Краковский Игнацы	1/596
Kozak Władysław Jan	Козак Владислав-Ян	1/549	Krakowski Kazimierz	Краковский Казимеж	1/596
Kozakiewicz Grzegorz	Козакевич Гжегож	1/549	Krakowski Piot	Краковский Петр	1/596
Koza-Kozarski Jan	Коза-Козарский Ян	1/549	Kral Henryk	Краль Хенрык	1/597
Kozarzewski Franciszek	Козажевский Францишек	1/549	Krall Paweł	Краль Павел	1/597
Kozerski Marcin	Козэрский Марцин	1/556	Kramarczyk Adam	Крамарчик Адам	1/597
Koziczynski Edward	Козичиньский Эдвард	1/552	Kramarz Mieczysław Edward	Крамаж Мечислав-Эдвард	1/597
Kozielski Józef	Козельский Юзеф	1/549	Kramkowski Piotr	Крамковский Петр	1/597
Kozieł Jan	Козел Ян	1/549	Krasnowidow Iwan	Красновидов Иван	3/75
Kozietulski Przemysław Piotr	Козетульский Пшемыслав-Петр	1/550	Krasocha Aleksander	Красоха Александр	1/598
Kozik Herman	Козик Херман	1/551	Krasucki Filip	Красуцкий Филип	1/598
Koziński Antoni	Козиньский Антони	1/551	Krasucki Stanisław	Красуцкий Станислав	1/598
Koziński Stanisław	Козиньский Станислав	1/551	Krasucki Witold	Красуцкий Витольд	1/598
Kozioł Jan	Козёл Ян	1/550	Krasuń Michał	Красунь Михал	1/598
Kozioł Józef	Козёл Юзеф	1/550	Krasuski Aleksander	Красуский Александр	1/598
Kozioł Józef Kalasanty	Козёл Юзеф-Калясанты	1/550	Kraszewski Bolesław	Крашевский Болеслав	1/599
Kozioł Mikołaj	Козёл Миколай	1/550	Kraszewski Jan	Крашевский Ян	1/599
Koziołek Józef	Козёлэк Юзеф	1/551	Kraszkievicz Anastazy	Крашкевич Анастазы	1/600
Koziołojc Waclaw	Козелойц Вацлав	1/549	Kraśnicki Karol	Крашьницкий Кароль	1/599
Koziorowski Kazimierz	Козёровский Казимеж	1/551	Krauss Leon	Краусс Леон	1/599
Kozłowa, pracownica	Козлова, сотрудница УНКВД		Krauze Władysław	Краузе Владислав	1/599
UNKWD w Kalininie	в Калинин	3/75	Krawczunas Tadeusz	Кравчунас Тадеуш	1/594
Kozłowicz Stefan	Козлович Стефан	1/552	Krawczyk Aleksander	Кравчик Александр	1/592
Kozłowski Adam	Козловский Адам	1/40, 1/552	Krawczyk Czesław	Кравчик Чеслав	1/593
Kozłowski Aleksander	Козловский Александр	1/552	Krawczyk Jan	Кравчик Ян	1/593
Kozłowski Antoni s. Hilarego	Козловский Антони, 1906 г.р.	1/552, 3/39	Krawczyk Kazimierz Jan	Кравчик Казимеж-Ян	1/593
Kozłowski Antoni s. Stanisława	Козловский Антони, 1888 г.р.	1/552	Krawczyk Leon	Кравчик Леон	1/593
Kozłowski Jan	Козловский Ян	1/555	Krawczyk Piotr	Кравчик Петр	1/593
Kozłowski Jerzy	Козловский Ежи	1/553	Krawczyk Wawrzyniec	Кравчик Вавжинец	1/592
Kozłowski Józef s. Jana	Козловский Юзеф, 1912 г.р.	1/554	Krawczyk Wiktor	Кравчик Виктор	1/592
Kozłowski Józef s. Stanisława	Козловский Юзеф, 1897 г.р.	1/554	Krawczyk Wincenty	Кравчик Винценты	1/592
Kozłowski Józef s. Walentego	Козловский Юзеф, 1895 г.р.	1/554	Krawczyński Kazimierz	Кравчиньский Казимеж	1/594
Kozłowski Julian	Козловский Юлиан	1/555	Krawiec Franciszek	Кравец Францишек	1/46, 1/52, 1/592
Kozłowski Marcelli	Козловский Марцели	1/553, 3/181	Krawiecki Feliks	Кравецкий Феликс	1/591
Kozłowski Roman	Козловский Роман	1/553	Krećmański Kazimierz	Крецьманьский Казимеж	1/38, 1/602
Kozłowski Stanisław s. Adama	Козловский Станислав, 1884 г.р.	1/553	Kreffit Teofil	Креффт Теофиль	1/602
Kozłowski Stanisław	Козловский Станислав, 1912 г.р.	1/554	Kremer Karol	Кремер Кароль	1/600
s. Bronisława			Kremiec Edward	Кремец Эдвард	1/600
Kozłowski Stanisław s. Jana	Козловский Станислав, 1900 г.р.	1/554	Krempa Bronisław	Кремпа Бронислав	1/600
Kozłowski Stanisław s. Józefa	Козловский Станислав, 1914 г.р.	1/554	Krempa Józef	Кремпа Юзеф	1/601
Kozłowski Waclaw Benedykt	Козловский Вацлав-Бенедикт	1/553	Krempa Władysław	Кремпа Владислав	1/601
Kozłowski Wojciech	Козловский Войцех	1/553	Krenz Antoni	Кренц Антони	1/601
Kozłowski-Smaża Władysław	Козловский-Смажа Владислав	1/555	Kresiński Stanisław	Кресиньский Станислав	1/601
Kozubek Wawrzyniec	Козубек Вавжинец	1/555	Kret Hubert	Крет Хуберт	1/602
Kozubkiewicz Józef	Козубкевич Юзеф	1/555	Krężlewski vel Krężel	Крензлевский, он же Крензель	
Koźbial Julian	Козьбял Юлиан	1/556	Kazimierz Jan	Казимеж-Ян	1/601
Kożuszek Antoni	Кожушек Антони	1/548	Krężelek Józef	Кренжелек Юзеф	1/601
Kożuszek Roman	Кожушек Роман	1/548	Kripp Józef Jan	Крипп Юзеф-Ян	1/602
Kożusznik Henryk	Кожушник Хенрык	1/548	Kriwienko Michaił	Кривенко Михаил	3/61, 3/66, 3/68,
Kożusznik Jan	Кожушник Ян	1/548			3/69, 3/77, 3/87, 3/88, 3/92, 3/96,
König Adam	Кёниг Адам	1/514			3/97, 3/109, 3/113, 3/114, 3/119,
König Jan	Кёниг Ян	1/514			3/122, 3/123, 3/124, 3/125
Krabes Alojzy	Крабес Алойзы-Виктор	1/591	Kriwow Jewgienij	Кривов Евгений	3/134, 3/199
Krajanowski Albin	Краяновский Альбин	1/600	Krochmal Wojciech	Крохмаль Войцех	1/603
Krajewski Adam Zenon	Краевский Адам-Зенон	1/594	Krokowicz Stanisław	Крокович Станислав	1/602
Krajewski Franciszek	Краевский Францишек	1/595	Krotowski Jan	Кротовский Ян	1/603

Król Engelbert	Круль Энгельберт	1/604	Kubal Józef	Кубаль Юзеф	1/610
Król Józef	Круль Юзеф	1/604	Kubala Jan	Кубаля Ян	1/610, 3/181
Król Mateusz	Круль Матеуш	1/603	Kubala Jan Kazimierz	Кубаля Ян-Казимеж	1/610
Król Mikołaj	Круль Миколай	1/604	Kubasiak Jan	Кубасяк Ян	1/610
Król Tomasz	Круль Томаш	1/604	Kubeczka Karol	Кубечка Кароль	1/611
Królak Ignacy	Круляк Игнацы	1/605	Kubiak Ignacy	Кубяк Игнацы	1/613
Królak Kazimier	Круляк Казимеж	1/605	Kubiak Jan	Кубяк Ян	1/614
Królak Konstanty	Круляк Константы	1/605	Kubiak Waclaw	Кубяк Вацлав	1/613
Królak Waclaw	Круляк Вацлав	1/604	Kubiak Władysław s. Ignacego	Кубяк Владислав, 1890 г.р.	1/613
Królikowski Jan Henryk	Круликовский Ян-Хенрык	1/604	Kubiak Władysław s. Marcina	Кубяк Владислав, 1904 г.р.	1/613
Królikowski Sylwester	Круликовский Сильвестер	1/603	Kubica Franciszek	Кубица Францишек	1/612
Krótki Rudol	Крутки Рудольф	1/607	Kubica Paweł	Кубица Павел	1/612
Krugłow Siergiej	Круглов Сергей	3/84, 3/85	Kubicki Edward	Кубицкий Эдвард	1/612
Kruk Kazimierz	Крук Казимеж	1/603	Kubicki Stefan	Кубицкий Стефан	1/612
Krupa Bronisław	Крупа Бронислав	1/605	Kubieniec Józef	Кубенец Юзеф	1/611
Krupa Franciszek	Крупа Францишек	1/606	Kubik Stanisław	Кубик Станислав	1/611
Krupa Roman	Крупа Роман	1/605	Kubiński Henryk Leon	Кубиньский Хенрык-Леон	1/612
Krupa Stanisław	Крупа Станислав	1/606	Kubiński Władysław	Кубиньский Владислав	1/611
Krupa Tomasz	Крупа Томаш	1/606	Kubiś Szymon	Кубись Шимон	1/612
Krupiński Franciszek	Крупиньский Францишек	1/606	Kubrak Franciszek Michał	Кубрак Францишек-Михал	1/613
Krupko Stanisław	Крупко Станислав	1/606	Kuc Roman Ludwik	Куц Роман-Людвик	1/632
Krupowicz Eugeniusz	Крупович Эугениуш	1/607	Kuc vel Kuczyński Kazimierz	Куц, он же Кучиньский Казимеж	1/632
Krupski Roman	Крупский Роман	1/607	Kucharczak Tadeusz	Кухарчак Тадеуш	1/631
Krusiński Wincent	Крусиньский Винценты	1/607	Kucharczuk Mikołaj	Кухарчук Миколай	1/631
Kruszec Wiktor	Крушец Виктор	1/53, 1/608, 3/85, 3/122	Kucharek Stanisław	Кухарек Станислав	1/630
Kruszelnicki Karol	Крушельницкий Кароль	1/608	Kucharski Józef	Кухарский Юзеф	1/631
Kruszewski Albin	Крушевский Альбин	1/608	Kucharski Paweł	Кухарский Павел	1/631
Kruszewski Władysław	Крушевский Владислав	1/608	Kucharski Stanisław s. Adama	Кухарский Станислав, 1889 г.р.	1/631
Kruszyński Edward	Крушиньский Эдвард	1/608	Kucharski Stanisław	Кухарский Станислав, 1895 г.р.	1/631
Krutowicz Antoni	Крутович Антони	1/607	s. Franciszka		
Kruzewicz Waclaw	Крузевич Вацлав	1/603	Kucharzyk Józef	Кухажик Юзеф	1/630
Krużkow, funkcjonariusz UNKWD w Kalininie	Кружков, сотрудник УНКВД в Калинин	3/75	Kuchta Bronisław	Кухта Бронислав	1/632
Kryda Andrzej	Крыда Анджей	1/608	Kuchta Jakub	Кухта Якуб	1/632
Kryński Bronisław	Крыньский Бронислав	1/609	Kucia Jan	Куця Ян	1/633
Kryska Jan	Крыска Ян	1/609	Kuciej Waclaw	Куцей Вацлав	1/632
Kryszalowicz Konstanty	Крышалович Константы	1/609	Kucypera Jan	Куцыпера Ян	1/633
Krysztofiak Stanisław	Крыштофяк Станислав	1/609	Kuczaty Adolf	Кучаты Адольф	1/633
Kryślak Roman	Крысьляк Роман	1/609	Kuczera Jan Adolf	Кучера Ян-Адольф	1/633
Krzanowski Józef	Кшановский Юзеф	1/637	Kuczerowski Franciszek	Кучеровский Францишек	1/634
Krzemiński Czesław Julian	Кшеминьский Чеслав-Юлиан	1/637	Kuczowski Mieczysław Feliks	Кучковский Мечислав-Феликс	1/635
Krzemiński Franciszek s. Józefa	Кшеминьский Францишек, 1905 г.р.	1/637	Kuczumarski Tadeusz	Кучмарский Тадеуш	1/635
Krzemiński Franciszek s. Tomasza	Кшеминьский Францишек, 1890 г.р.	1/637	Kuczynski Antoni	Кучиньский Антони	1/634
Krzemiński Waclaw	Кшеминьский Вацлав	1/637	Kuczynski Jan	Кучиньский Ян	1/634
Krzeseński Mieczysław Justyn	Кшесиньский Мечислав-Юстын	1/638	Kuczynski Piot	Кучиньский Петр	1/634
Krześniak Józef	Кшесняк Юзеф	1/637	Kuczynski Stanisław	Кучиньский Станислав	1/634
Krzyszowiak Waclaw	Кшешовяк Вацлав	1/638	Kuć Feliks	Куць Феликс	1/633
Krzyszowski Jan	Кшешовский Ян	1/638	Kućmierowski Franciszek	Куцьмеровский Францишек	1/633
Krzosak Alojzy	Кшосак Алойзы	1/640	Kudła Władysław	Кудла Владислав	1/614
Krzycki Józef	Кшицкий Юзеф	1/640	Kudryński Rafał	Кудрыньский Рафал	1/614
Krzysik Wojciech	Кшисик Войцех	1/640	Kudrzycki Piotr	Куджицкий Петр	1/614
Krzyszczak Jakub	Кшишчак Якуб	1/640	Kugaczewski Waclaw	Кугачевский Вацлав	1/614
Krzywda Konstanty	Кшивда Константы	1/638	Kuich Jan	Куих Ян	1/617
Krzywoblocki Leon	Кшивоблоцкий Леон	1/639	Kujas Andrzej	Куяс Анджей	1/636
Krzyż Jan	Кшиж Ян	1/638	Kujawa Jan s. Macieja	Куява Ян, 1898 г.р.	1/636
Krzyżaniak Antoni	Кшижанияк Антони	2/637	Kujawa Jan s. Wawrzyńca	Куява Ян, 1884 г.р.	1/636
Krzyżaniak Józef	Кшижанияк Юзеф	1/639	Kujawa Władysław	Куява Владислав	1/635
Krzyżanowski Józef s. Józefa	Кшижановский Юзеф, 1893 г.р.	1/639	Kujawiński Lucjan	Куявиньский Люциан	1/636
Krzyżanowski Kazimier	Кшижановский Казимеж	1/639	Kujawiński Michał	Куявиньский Михал	1/636
Krzyżanowski Włodzimierz Leon	Кшижановский Влодзимеж-Леон	1/38, 1/639	Kukawski Lucjan	Кукавский Люциан	1/617
Krzyżaniak Józef s. Michała	Кшижановский Юзеф, 1897 г.р.	1/639	Kukielka Tomasz	Кукелка Томаш	1/617
Krzyżostaniak Wiktor	Кшижостаняк Виктор	1/640	Kukla Jan	Кукля Ян	1/617, 3/182
Książak Adam	Ксёнжак Адам	1/609	Kukla Paweł	Кукля Павел	1/617
Książek Piot	Ксёнжек Петр	1/610	Kukulski Jan	Кукульский Ян	1/618
Książek Stefan	Ксёнжек Стефан	1/610	Kukuła Adam	Кукула Адам	1/618
Kubaczka Jan	Кубачка Ян	1/611	Kulak Władysław	Куляк Владислав	1/623
			Kulasiński Stanisław	Кулясиньский Станислав	1/623
			Kulawiak Kazimierz	Кулявиак Казимеж	1/622
			Kulczycki Leon	Кульчицкий Леон	1/622
			Kulczycki Stanisław	Кульчицкий Станислав	1/622

Kulczycki Stefan	Кульчицкий Стефан	1/622	Kuszycki Jan	Кушицкий Ян	1/635
Kulczyński Franciszek	Кульчиньский Францишек	1/622	Kuś Franciszek	Кузь Францишек	1/629
Kulenty Józef	Куленты Юзеф	1/619	Kuś Klemens	Кузь Клеменс	1/628
Kulesza Aleksander	Кулеша Александр	1/619	Kuś Paweł	Кузь Павел	1/628
Kulesza Bronisław	Кулеша Бронислав	1/619	Kuśnierek Jan	Кузьнерек Ян	1/629
Kulesza Franciszek	Кулеша Францишек	1/620	Kuśnierz Franciszek	Кузьнеж Францишек	1/629
Kulesza Mikołaj	Кулеша Миколай	1/619	Kuśnierz Michał	Кузьнеж Михал	1/629
Kulesza Walenty	Кулеша Валенты	1/619	Kuta Józef	Кута Юзеф	1/630
Kulibaba Marcin Marian	Кулибаба Марцин-Мариан	1/620	Kuta Wojciech	Кута Войцех	1/629
Kuliga Wojciech Zygmunt	Кулига Войцех-Зыгмунт	1/620	Kutczuba Stanisław	Кутчуба Станислав	1/630
Kuligowski Józef	Кулиговский Юзеф	1/79, 1/81, 1/620	Kutrzeba Józef	Кутшеба Юзеф	1/630
Kulik Antoni	Кулик Антони	1/621	Kutyłowski Władysław	Кутыловский Владислав	1/630
Kuliński Franciszek	Кулиньский Францишек	1/621	Kutzner Gotlieb Ignacy	Куцнер Готлиб-Игнацы	1/632
Kuliński Roman	Кулиньский Роман	1/621	Kuwyrkin, kierowca UNKWD	Кувыркин, шофер УНКВД	
Kulka Marek	Кулька Марек	1/621	w Kalininie	в Калининне	3/75
Kulka Waclaw	Кулька Вацлав	1/621	Kuzniecowa, pracownik	Кузнецова, сотрудник УНКВД	
Kulman Karol	Кульман Кароль	1/621	UNKWD w Kalininie	в Калининне	3/75
Kulpiński Waclaw	Кульпиньский Вацлав	1/622	Kuzyk Tomasz	Кузык Томаш	1/615
Kułaj Michał	Кулай Михал	1/618	Kuźma Antoni	Кузьма Антони	1/616
Kułał Edward	Кулак Эдвард	1/618	Kuźma Jan Stanisław	Кузьма Ян-Станислав	1/616
Kułał Waclaw	Кулак Вацлав	1/618	Kuźma Wojciech	Кузьма Войцех	1/616
Kułałowski Dominik	Кулаковский Доминик-	1/36, 1/618	Kuźmiński Edward Rudolf	Кузьминьский Эдвард-Рудольф	1/616
Klemens	Клеменс		Kuźmiński Stanisław	Кузьминьский Станислав	1/616
Kułałowska Kornelia	Кулаковская Корнелия	3/368	Kuźniak Jan	Кузьняк Ян	1/616
Kułałowski Stanisław	Кулаковский Станислав	1/619, 3/38, 3/54, 3/250, 3/368	Kuźniar Jan	Кузьняр Ян	1/617
Kumoter Stefan	Кумотер Стефан	1/623	Kużdub Franciszek	Куждуб Францишек	1/615
Kuna Antoni	Куна Антони	1/623	Kwapisiewicz Stanisław	Кваписевич Станислав	1/501
Kuncman Stanisław	Кунцман Станислав	1/624	Kwapisiewicz Stanisław	Кваписевич Станислав-Эмилиан	1/501
Kunicki Edward	Куницкий Эдвард	1/623	Emilian		
Kunicki Tadeusz	Куницкий Тадеуш	1/623	Kwapisz Leonard Antoni	Квапиш Леонард-Антони	1/502
Kupczak Piotr	Купчак Петр	1/624	Kwapiszewski Roman	Квапишевский Роман	1/502
Kupczyk Jan	Купчик Ян	1/625	Kwaszczyński Stanisław	Квашчиньский Станислав	1/503
Kupiec Michał	Купец Михал	1/624	Kwaśkiewicz Marian	Кваськевич Мариан	1/502
Kupiec Władimir	Купец Владимир	3/134, 3/199	Kwaśnik Michał	Квасник Михал	1/502
Kupisiński Franciszek	Куписиньский Францишек	1/624	Kwaśny Józef	Квасны Юзеф	1/502
Kupisz Józef	Купиш Юзеф	1/624	Kwiatkowski Antoni	Квятковский Антони	1/504
Kuprijanow Jemielian	Куприянов Емельян	3/71, 3/115	Kwiatkowski Franciszek	Квятковский Францишек	1/507
Kupryś Grzegorz	Купрысь Гжегож	1/37, 1/624	Kwiatkowski Henryk	Квятковский Хенрык	1/507
Kuraż Stanisław	Кураж Станислав	1/625	Kwiatkowski Ignacy	Квятковский Игнацы	1/505
Kurda Paweł	Курда Павел	1/37, 1/625	Kwiatkowski Janusz Jerzy	Квятковский Януш-Ежи	1/507
Kurecki Jan	Курецкий Ян	1/625	Kwiatkowski Kazimierz	Квятковский Казимеж	1/505
Kurek Antoni	Курек Антони	1/625	Kwiatkowski Konstanty	Квятковский Константы	1/506
Kurek Józef	Курек Юзеф	1/625	Kwiatkowski Leon Konstanty	Квятковский Леон-Константы	1/36, 1/506
Kurkowski Antoni	Курковский Антони	1/626	Kwiatkowski Stanisław s. Józefa	Квятковский Станислав, 1902 г.р.	1/506
Kurnatowski Lucjan	Курнатовский Люциан	1/626	Kwiatkowski Stanisław	Квятковский Станислав, 1898 г.р.	1/506
Kurnel Aleksy	Курнель Алексы	1/626	s. Konstantego		
Kurnilowicz Bolesław	Курнилович Болеслав	1/626	Kwiatkowski Stefan s. Józefa	Квятковский Стефан, 1885 г.р.	1/506
Kurowski Stanisław	Куровский Станислав-Мечислав	1/626	Kwiatkowski Stefan s. Mikołaja	Квятковский Стефан, 1892 г.р.	1/506
Mieczysław			Kwiatkowski Teofil	Квятковский Теофиль	1/507
Kurpiela Emil	Курпеля Эмиль	1/626	Kwiatkowski Waclaw	Квятковский Вацлав с. Онуфрия,	1/505
Kurs Teofil	Курс Теофиль	1/627	s. Onufrego	1890 г.р.	
Kursa Marian	Курса Мариан	1/627	Kwiatkowski Waclaw s. Teofila	Квятковский Вацлав с. Теофиля,	1/504
Kuryga Karol Boromeusz	Курьга Кароль-Боромеуш	1/627	1898 г.р.		
Kuryłowski Piotr	Курьловский Петр	1/627	Kwiatkowski Waclaw	Квятковский Вацлав с. Валентина,	1/504
Kurzajski Franciszek	Кужайский Францишек	1/615	s. Walentego	1898 г.р.	
Kurzak Antoni	Кужак Антони	1/615	Kwiatkowski Wincenty Hilary	Квятковский Винценты-Хиляры	1/505
Kurzawa Franciszek	Кужава Францишек	1/614	Kwiatkowski Zygmunt	Квятковский Зыгмунт	1/505
Kurzawiński Leonard	Кужавиньский Леонард	1/614	Kwiaton Paweł	Квятонь Павел	1/507
Kurzok Józef	Кужок Юзеф	1/615	Kwiecień Józef	Квецень Юзеф	1/503
Kurzyński Aleksy	Кужиньский Алексы	1/615	Kwiecień Paweł	Квецень Павел	1/503
Kusiak Jan Marian	Кусяк Ян-Мариан	1/629	Kwieciński Antoni	Квечиньский Антони	1/503
Kusiński Antoni	Кусиньский Антони	1/627	Kwietniewski Franciszek	Кветневский Францишек	1/503
Kusiński Bolesław s. Antoniego	Кусиньский Болеслав, 1891 г.р.	1/627	Kwoczała Andrzej	Квочала Анджей	1/504
Kusiński Bolesław s. Jana	Кусиньский Болеслав, 1912 г.р.	1/628	Kwoczała Henryk	Квочала Хенрык	1/504
Kustra Stefan	Кустра Стефан	1/628	Kwolek Ludwik	Кволек Людвик	1/504
Kustroń Walenty	Кустронь Валенты	1/628	Korpiński Adam Marian	Корпиньский Адам-Мариан	1/574
Kuszniewicz Adam	Кушневич Адам	1/635	Kucia Józef	Кыця Юзеф	1/641
Kuszpit Julian	Кушпит Юлиан	1/635	Lach Józef	Лях Юзеф	1/681
			Lach Karol	Лях Кароль	1/681

Lachendro Jan	Ляхендро Ян	1/681	Leszczyński Paweł	Лещчиньский Павел	1/656
Lachowski Antoni	Ляховский Антони	1/682	Leszczyński Stanisław	Лещчиньский Станислав	1/657, 3/37, 3/53, 3/352, 3/354, 3/560
Laks Stefan	Лякс Стефан	1/677	Leśkiewicz Stanisław	Леськевич Станислав	1/653
Lalak Jan	Лялак Ян	1/677	Leśniak Kazimierz	Лесьняк Казимеж	1/48, 1/55, 1/56, 1/78, 2/628
Lambrecht Franciszek	Лямбрехт Францишек	1/677	Leśniak Sylwester	Лесьняк Сильвестер	1/654
Lampert Piot	Лямперт Петр	1/677	Leśniewski Bernard	Лесьневский Бернард	1/654
Lampka Jan	Лямпка Ян	1/677	Leśniewski Józef s. Wojciecha	Лесьневский Юзеф, 1895 г.р.	1/654
Lanckoroński Ryszard	Лянкцороньский Рышард	1/678	Leśniak Wiktor	Лесьник Виктор	1/654
Lange Stefan	Лянге Стефан	1/678	Leśniowski Józef s. Floriana	Лесьньовский Юзеф, 1899 г.р.	1/654
Lange Władysław	Лянге Владислав	1/678	Letkiewicz Stanisław Leon	Леткевич Станислав-Леон	1/654
Langowski Franciszek	Лянговский Францишек	1/678	Lewandowski Bolesław	Левандовский Болеслав	1/645
Lankocz Wilhelm	Лянкоч Вильгельм	1/678	Lewandowski Bronisław	Левандовский Бронислав	1/645
Laskowski Antoni	Лясковский Антони	1/678	Lewandowski Edmund	Левандовский Эдмунд	1/647
Laskowski Marian	Лясковский Мариан	1/679	Lewandowski Edward	Левандовский Эдвард	1/647
Laskowski Michał	Лясковский Михал	1/679	Lewandowski Eugeniusz	Левандовский Эугениуш-Тытус	1/647
Laskowski Mieczysław	Лясковский Мечислав	1/679	Lewandowski Franciszek	Левандовский Францишек,	1/95, 1/647
Lasocki Michał	Лясоцкий Михал	1/680	s. Józefa	1905 г.р.	
Lasota Franciszek	Лясота Францишек	1/679	Lewandowski Franciszek	Левандовский Францишек,	1/647
Laszczak Antoni	Ляшчак Антони	1/682	s. Michała	1915 г.р.	
Laszkiewicz Ignacy	Ляшкевич Игнацы	1/682	Lewandowski Ignacy	Левандовский Игнацы	1/646
Laszkiewicz Władysław	Ляшкевич Владислав	1/682	Lewandowski Józef	Левандовский Юзеф, 1899 г.р.	1/648
Latawiec Czesław	Лятавец Чеслав	1/680	s. Franciszka		
Latek Marian Firmin	Лятек Мариан-Фирмин	1/680	Lewandowski Józef s. Michała	Левандовский Юзеф, 1889 г.р.	1/647
Latkiewicz Jan	Ляткевич Ян	1/680	Lewandowski Leon	Левандовский Леон	1/646
Latoń Józef	Лятонь Юзеф	1/680	Lewandowski Michał s. Jana	Левандовский Михал, 1900 г.р.	1/646
Latosiński Feliks	Лятосиньский Феликс	1/680	Lewandowski Michał	Левандовский Михал, 1883 г.р.	1/646
Latusek Michał	Лятусек Михал	1/681	s. Marcina		
Latusek Piot	Лятусек Петр	1/681	Lewandowski Stanisław	Левандовский Станислав	1/646
Lebelt Ludwik	Лебельт Людвик	1/644	Lewandowski Tadeusz	Левандовский Тадеуш	1/646
Lebiediew Michał	Лебедев Михаил	3/80	Lewandowski Walerian	Левандовский Валериан	1/645
Lebiediewa, pracownica	Лебедева, сотрудница УНКВД		Lewandowski Władysław Leon	Левандовский Владислав-Леон	1/645
UNKWD w Kalininie	в Калинин	3/75	Lewicki Antoni	Левицкий Антони	1/648
Lebiedziński Stanisław	Лебедзиньский Станислав	1/644	Lewicki Michał	Левицкий Михал	1/649
Lebioda Władysław	Лебёда Владислав	1/645	Lewicki Władysław	Левицкий Владислав	1/648
Lech Antoni	Лех Антони	1/655	Lewiński Stefan s. Stanisława	Левиньский Стефан, 1906 г.р.	1/648
Lech Stefan	Лех Стефан	1/655	Lewiński Stefan s. Waclawa	Левиньский Стефан, 1893 г.р.	1/648
Lech Zygmunt	Лех Зыгмунт	1/655	Łężniak Andrzej	Ленжняк Андржей	1/651
Lechman Paweł	Лехман Павел	1/655	Lichota Jan	Лихота Ян	1/663, 3/36, 3/53, 3/332
Lechowski Bronisław	Леховский Бронислав	1/656	Linka Franciszek	Линка Францишек	1/659
Leczkowski Teofil Józef	Лечковский Теофиль-Юзеф	1/656	Linnik Wasilij,	Линник Василий, рядовой 1991 г.	3/158
Ledecki Józef	Ледецкий Юзеф	1/649	szeregowiec 1991		
Ledziński Wiktor	Ледзиньский Виктор	1/649	Linzer Rajmund	Линзер Раймунд	1/658
Leis Jan	Лейс Ян	1/649	Lip Emanuel	Лип Эмануэль	1/659
Lemanowicz Jan	Леманович Ян	1/649	Lipczak Ludwik	Липчак Людвик	1/660
Lemański Władysław	Леманьский Владислав	1/650	Lipień Wincenty	Липень Винценты	1/659
Lemberski Karol	Лемберский Кароль	1/650	Lipińska	Липинская	3/402
Lemex Jan	Лемех Ян	1/650	Lipiński Antoni	Липиньский Антони	1/659
Lempach Franciszek	Лемпах Францишек	1/650	Lipiński Franciszek	Липиньский Францишек	1/660
Lenarczyk Kazimierz	Ленарчик Казимеж	1/651	Lipiński Stefan	Липиньский Стефан	1/659
Lenart Jan	Ленарт Ян	1/650	Lipiński Waclaw	Липиньский Вацлав	1/659
Lenartowicz Karol	Ленартович Кароль	1/650	Lipka Wincenty	Липка Винценты	1/660
Lendzion Jan	Лендзион Ян	1/651	Lipner Stanisław	Липнер Станислав	1/660
Lenkiewicz Adam	Ленкевич Адам	1/651	Lipski Stanisław	Липский Станислав	1/660
Lentkiewicz Franciszek	Ленткевич Францишек	1/651	Lis Filip	Лис Филип	1/37, 1/660
Lenty Adolf	Ленты Адольф	1/652	Lis Jan s. Jana	Лис Ян, 1891 г.р.	1/661
Lenz Ferdynand	Ленц Фердинанд	1/652	Lis Jan s. Wincentego	Лис Ян, 1898 г.р.	1/661
Leonik Bolesław	Леоник Болеслав	1/652	Lis Michał	Лис Михал	1/660
Leonow Andriej	Леонов Андрей	3/105	Lisiak Piot	Лисяк Петр	1/662
Lepak Stanisław	Лепак Станислав	1/652	Lisicki Aleksander	Лисицкий Александр	1/661
Lepczyński Władysław	Лепчиньский Владислав	1/653	Lisiecki Edward	Лисецкий Эдвард	1/661
Leporowski Kazimierz	Лепоровский Казимеж	1/652	Lisowiec Aleksander	Лисовец Александр	1/661
Lepszy Stanisław	Лепши Станислав	1/653	Lisowski Jan	Лисовский Ян	1/662
Lerek Piot	Лерек Петр	1/653	Lisztwan Rudolf	Лиштван Рудольф	1/663
Lesicki Kazimierz	Лесицкий Казимеж	1/653	Litka Jan	Литка Ян	1/662
Leska Wiktor	Леска Виктор	1/653	Litman Stanisław	Литман Станислав	1/663
Leszczyna Jan	Лешчина Ян	1/656	Litwin Bolesław	Литвин Болеслав	1/662
Leszczyński Józef s. Józefa	Лешчиньский Юзеф, 1891 г.р.	1/657	Litwińczuk Stanisław	Литвинчук Станислав	1/662
Leszczyński Józef s. Stanisława	Лешчиньский Юзеф, 1901 г.р.	1/657			
Leszczyński Karol	Лешчиньский Кароль	1/656			

Lizak Antoni	Лизак Антони	1/658	Łosiniecki Kazimierz Jan	Лосинецкий Казимеж-Ян	1/665
Lizakowski Stanisław	Лизаковский Станислав	1/658	Łotowski Lucjan	Лотовский Люциан	1/666
Lizjusz Jan	Лизьюш Ян	1/658	Łowczykowski Jan	Ловчиковский Ян	1/663
Lomania Nikodem	Лёманя Никодем	1/82, 2/638	Łoziński Michał	Лозиньский Михал	1/664
Lonczak Ludwik	Лёнчак Людвик	1/657	Łuć Jan Szczepan	Луць Ян-Щепан	1/669
Lorenc Edward	Лёренц Эдвард	1/658	Łuckoś Antoni	Луцкошь Антони	1/669
Lorenc Michał	Лёренц Михал	1/657	Łuckoś Józef Szczepan	Луцкошь Юзеф-Щепан	1/669
Loreth Stanisław	Лёрет Станислав	1/658	Łuczak Ludwik	Лучак Людвик	1/670
Lubański Edward	Любаньский Эдвард	1/673	Łuczak Michał	Лучак Михал	1/670
Lubaszka Józef	Любашка Юзеф	1/673	Łuczka Piotr	Лучка Петр	1/671
Lubawy Kazimierz	Любавы Казимеж	1/673	Łuczynski Ignacy	Лучиньский Игнацы	1/670
Lubczak Mikołaj Kazimierz	Любчак Миколай-Казимеж	1/674	Łuczynski Józef	Лучиньский Юзеф	1/670
Lubieckij Aleksandr	Любецкий Александр	3/135, 3/198	Łuczywek Józef	Лучивек Юзеф	1/670
Lubieniecki Marian	Любенецкий Мариан	1/673	Łudzień Aleksander	Лудзень Александр	1/666
Lubieniecki Michał	Любенецкий Михал	1/674	Ługowcew, z-ca naczelnika UNKWD w Kalininie	Луговцев, зам. начальника УНКВД в Калининне	3/93
Lubiszewski Antoni	Любишевский Антони	1/673	Łukasiak Władysław	Лукасяк Владислав	1/667
Lubos Stefan	Любос Стефан	1/674	Łukasiewicz Franciszek	Лукаевич Францишек	1/666
Lubowski Jan	Любовский Ян	1/674	Łukasik Jakub	Лукастик Якуб	1/666
Ludek Walent	Людек Валенты	1/675	Łukasik Jan	Лукастик Ян	1/667
Ludwiczak Walenty	Людвичак Валенты	1/675	Łukaszewicz Ignacy	Лукашевич Игнацы	1/667
Ludwig Alfred	Людвиг Альфред	1/675	Łukaszewski Antoni	Лукашевский Антони	1/38, 1/667
Ludwig Felicjan	Людвиг Фелициан	1/675	Łukaszewski Bolesław	Лукашевский Болеслав	1/667
Ludwiński Czesław Jan	Людвиньский Чеслав-Ян	1/675	Łukaszewski Henryk	Лукашевский Хенрык	1/667
Lukas Roman Wawrzyniec	Люкас Роман-Вавжинец	1/675	Łukaszyk Wojciech	Лукашик Войцех	1/668
Lul Alojzy	Люль Алойзы	1/676	Łukomski Franciszek	Лукомский Францишек	1/668
Lulek Ludwik	Люлек Людвик	1/676	Łukowski Filip	Луковский Филип	1/668
Lulka Michał	Люлька Михал	1/676	Łukowski Józef	Луковский Юзеф	1/668
Lupa Tomasz	Люпа Томаш	1/676	Łukowski Leopold Marian	Луковский Леопольд-Мариан	1/668
Lutomirski Bolesław	Лютомирский Болеслав	1/676	Łusza Franciszek	Лукша Францишек	1/669
Lutomski Stanisław	Лютомский Станислав	1/677	Łuniewski Piotr	Луневский Петр	1/669
Łabędź Stanisław	Лабендзь Станислав	1/641	Łuszczki Jan	Лушчки Ян	1/672
Łabojko Tadeusz	Лабойко Тадеуш	1/641	Łuszczyna Stanisław	Лушчина Станислав	1/671
Łabudek Karol	Лабудек Кароль	1/642	Łuszczyna Wincenty	Лушчина Винценты	1/671
Łabużek Adam	Лабужек Адам	1/641	Łuszczynski Jerzy	Лушчиньский Ежи	1/671
Łacheta Franciszek	Лახета Францишек	1/644	Łuszczynski Marian	Лушчиньский Мариан	1/671
Łaciak Teofil	Лацяк Теофиль	1/644	Łutfulajew, szeregowiec 1991	Лутфулаев, рядовой 1991 г.	3/152
Łaganowski Wincenty Franciszek	Лагановский Винценты-Францишек	1/642	Łysienkow, kierowca UNKWD w Kalininie	Лысенков, шофер УНКВД в Калининне	3/75
Łagód Henryk	Лагуд Хенрык	3/218, 3/234, 3/274, 3/284, 3/616, 3/618, 3/620, 3/624, 3/626, 3/628, 3/630, 3/632, 3/634, 3/640	Łysikowski Bolesław	Лысиковский Болеслав	1/672
Łakota Stefan	Лакота Стефан	1/643	Łyskawa Franciszek	Лыскава Францишек	1/672
Łapeta Czesław	Лапета Чеслав	1/643	Macczak Józef	Мацчак Юзеф	2/54
Łapina, pracownica UNKWD w Kalininie	Лапина, сотрудница УНКВД в Калининне	3/75	Macewicz Jan	Мацевич Ян	2/50
Łapiński Walerian	Лапиньский Валериан	1/643	Mach Józef	Мах Юзеф	2/48
Łaski Michał	Лаский Михал	1/643	Macher Józef	Махер Юзеф	2/48
Łaskota Ludwik	Ласкота Людвик	1/643	Machiński Władysław	Махиньский Владислав	2/49
Łaszczyk Juliusz	Лашчик Юлиуш	1/644	Machniewski Antoni	Махневский Антони	2/49
Łaszewski Tadeusz	Лашевский Тадеуш	1/644	Machniewski Szczepan	Махневский Щепан	2/49
Łatwiński Celestyn	Латвиньский Целестын	1/643	Machnik Antoni s. Andrzeja	Махник Антони, 1893 г.р.	2/49
Ławicki Czesław	Лавицкий Чеслав	1/642	Machnik Antoni s. Wincentego	Махник Антони, 1913 г.р.	2/49
Łazarewicz Waclaw	Лазаревич Вацлав	1/642	Machnowski Mieczysław Albin	Махновский Мечислав-Альбин	2/50
Łazarski Jan	Лазарский Ян	1/643	Machowiak Józef	Маховяк Юзеф	2/50
Łażewski Jan	Лажевский Ян	1/642	Machowski Władysław	Маховский Владислав	2/50
Łebkowski Zygmunt Wilhelm	Лэбковский Зыгмунт-Вильгельм	1/672	Maciąg Jakub	Мацёнг Якуб	2/51
Łepkowski Nikodem	Лэпковский Никодем	1/673	Maciejczyk Marcei	Мацейчик Марцели	2/51
Łęczycy Wojciech Stanisław	Лэнчицкий Войцех-Станислав	1/672	Maciejewski Franciszek	Мацеёвский Францишек	2/51
Łękowski Walenty	Лэнкавский Валенты	1/672	Maciejewski Ignacy	Мацеёвский Игнацы	2/50
Łobos Stanisław	Лобос Станислав	1/663	Maciejewski Józef s. Jana	Мацеёвский Юзеф, 1889 г.р.	2/51
Łodziński Piotr	Лодзиньский Петр	1/664	Maciejewski Józef s. Wincentego	Мацеёвский Юзеф, 1899 г.р.	2/51
Łoginow Aleksandr	Логинов Александр	3/136, 3/199	Macikowski Władysław	Мациковский Владислав	2/51
Łonczak [Łączak?] Adam	Лончак Адам	1/664	Macioszek Konrad	Мацюшек Конрад	2/52
Łonczek Stanisław	Лончек Станислав	1/664	Mackiewicz Franciszek	Мацкевич Францишек	2/52
Łopata Józef	Лопата Юзеф	1/664	Mackiewicz Leon	Мацкевич Леон	2/52
Łopatka Antoni	Лопатка Антони	1/665	Mackiewicz Władysław	Мацкевич Владислав	2/52
Łopatka Rudolf	Лопатка Рудольф	1/665	Macner Wincenty	Мацнер Винценты	2/52
Łopuski Bolesław	Лопуский Болеслав	1/665	Macoszek Franciszek	Мацюшек Францишек	1/35, 2/53, 3/23
Łosicki Władysław	Лосицкий Владислав	1/665	Macoszek Józef	Мацюшек Юзеф	2/53
			Macura Henryk	Мацура Хенрык	2/54

Macura Józef	Мацура Юзеф	2/54, 3/182	Malina Jacenty	Малина Яценты	2/22
Macura Karol	Мацура Кароль	2/53	Malinowski Adam	Малиновский Адам	2/22
Maczek Dionizy	Мачек Дионизы	2/55	Malinowski Bolesław	Малиновский Болеслав	2/22
Maćkowiak Czesław	Мацьковяк Чеслав	2/54	Malinowski Franciszek	Малиновский Францишек	2/22
Maćkowiak Edward	Мацьковяк Эдвард	2/55	Malinowski Józef	Малиновский Юзеф	2/23
Maćkowiak Stefan	Мацьковяк Стефан	2/54	Malinowski Piotr	Малиновский Петр	2/23
Madaj Tadeusz	Мадай Тадеуш	1/52	Malinowski Wojciech	Малиновский Войцех	2/22
Madej Jan	Мадей Ян	2/8	Maliszewski Alojzy	Малишевский Алойзы	2/23
Madej Jan Konstanty	Мадей Ян-Константы	2/9	Maliszewski Michał	Малишевский Михал	2/23
Madej Marcin s. Franciszka	Мадей Марцин, 1900 г.р.	2/8	Malka Kazimierz	Малька Казимеж	2/24
Madej Marcin s. Jana	Мадей Марцин, 1894 г.р.	2/8	Malmur Józef	Мальмур Юзеф	2/25
Madej Stanisław	Мадей Станислав	2/8	Malski Władysław	Мальский Владислав	2/24
Madejczyk Józef	Мадейчик Юзеф	2/9	Małecki Kazimierz	Малэцкий Казимеж	2/25
Madyjewski Henryk Jan	Мадьевский Хенрык-Ян	2/9	Małecki Michał	Малэцкий Михал	2/26
Magdoń Jan Władysław	Магдонь Ян-Владислав	2/8	Małecki Piotr s. Jana	Малэцкий Петр, 1895 г.р.	2/26
Magdziak Józef	Магдзяк Юзеф	2/8	Małecki Piotr s. Mikołaja	Малэцкий Петр, 1887 г.р.	2/26
Maj Jan s. Jana i Marii	Май Ян, 1891 г.р.	2/15	Małek Marcin	Малэк Марцин	2/25
Maj Jan s. Jana i Wiktorii	Май Ян, 1899 г.р.	2/15	Małek Jan	Малэк (Малек) Ян	3/20, 3/182
Maj Stanisław	Май Станислав	2/15	Małkiewicz Józef	Малкевич Юзеф	2/23
Majcher Franciszek	Майхер (Магер) Францишек	2/17, 3/182	Małkowski Władysław	Малковский Владислав	2/24
Majcher Jan	Майхер Ян	2/17	Małkus Michał	Малкус Михал	2/24
Majchrowicz Bolesław	Майхрович Болеслав	2/17	Małolepszy Leon	Малолепши Леон	2/25, 3/24, 3/25, 3/170
Majchrzak Bronisław	Майхшак Бронислав	2/17	Małowiejski Ludwik	Маловейский Людвик	1/79, 1/80, 1/81, 2/24
Majchrzak Jan	Майхшак Ян	2/18	Mamcarz Stanisław	Мамцаж Станислав	2/27
Majchrzak Józef s. Andrzeja	Майхшак Юзеф, 1901 г.р.	2/18	Mamulski Tadeusz Józef	Мамульский Тадеуш-Юзеф	2/27
Majchrzak Józef s. Antoniego	Майхшак Юзеф, 1901 г.р.	2/18	Mamzerowski Paweł	Мамзеровский Павел	2/27
Majchrzak Władysław	Майхшак Владислав	2/18	Mania Tadeusz Zygmunt	Маня Тадеуш-Зыгмунт	2/28
Majczyna Bolesław	Майчина Болеслав	2/18	Maniara Władysław	Маняра Владислав	2/28
Majda Józef	Майда Юзеф	2/15	Mańczak Bernard Franciszek	Маньчак Бернард-Францишек	2/28
Majdecki Władysław	Майдецкий Владислав	2/16	Mańkowski Kazimierz Czesław	Маньковский Казимеж-Чеслав	2/28
Majdzik Zygmunt	Майдзик Зыгмунт	2/15	Maracha Ignacy	Мараша Игнацы	2/29
Majewski Feliks	Маевский Феликс	2/10	Marasek Ignacy	Марасек Игнацы	2/28
Majewski Henryk	Маевский Хенрык	2/10	Marasz Franciszek	Мараш Францишек	2/29
Majewski Jan Marian	Маевский Ян-Мариан	2/10	Marchewka Błażej	Мархевка Блажей	2/34
Majewski Jan s. Wawrzyńca	Маевский Ян, 1900 г.р.	2/9	Marchlewska Rozalia	Мархлевская Розалия	3/398
Majewski Jan s. Wojciecha	Маевский Ян, 1896 г.р.	2/10	Marchlewski Jan	Мархлевский Ян	2/35
Majewski Michał	Маевский Михал	2/9	Marchlewski Konstanty	Мархлевский Константы	2/34, 3/38, 3/45
Majewski Stefan	Маевский Стефан	2/9	Marchlewski Teofil	Мархлевский Теофиль	2/35
Majka Czesław	Майка Чеслав	2/16	Marchwicki Józef	Мархвицкий Юзеф	2/34
Majkowski Stanisław	Майковский Станислав	2/16	Marchwicki Stanisław	Мархвицкий Станислав	2/34
Majnert Józef	Майнерт Юзеф	1/36, 2/17	Marciał Adam	Марцяк Адам	2/38
Majsterkiewicz Mieczysław	Майстеркевич Мечислав	2/17	Marciniak Edward	Марциняк Эдвард	2/36
Makarewicz Józef	Макаревич Юзеф	2/18	Marciniak Henryk	Марциняк Хенрык	2/36
Makarow Aleksandr	Макаров Александр	1/50, 1/59, 3/91, 3/124	Marciniak Jan s. Jana	Марциняк Ян, 1890 г.р.	2/37
Makaruk Franciszek	Макарук Францишек	2/19	Marciniak Jan s. Stanisława	Марциняк Ян, 1897 г.р.	2/37
Maklarski Isidor	Маклярский Исидор	1/91, 3/86	Marciniak Jan s. Stanisława	Марциняк Ян, 1901 г.р.	2/37
Makłakow, funkcjonariusz sledczy 1939	Маклаков, следователь 1939 г.	3/73, 3/116	Marciniak Józef s. Antoniego	Марциняк Юзеф, 1901 г.р.	2/36
Makowiec Marian	Маковец Мариан	2/19	Marciniak Józef s. Józefa	Марциняк Юзеф, 1897 г.р.	2/37
Makowiecki Kazimierz	Маковецкий Казимеж	2/19	Marciniak Józef s. Walentego	Марциняк Юзеф, 1885 г.р.	2/37
Makowski Adam	Маковский Адам	2/19	Marciniak Stanisław s. Józefa	Марциняк Станислав, 1905 г.р.	1/36, 2/36
Makowski Edward	Маковский Эдвард	2/20	Marciniak Stanisław s. Wincentego	Марциняк Станислав, 1885 г.р.	2/36
Makowski Gracjan Leonard	Маковский Грациан-Леонард	2/20	Marciniak Zygmunt	Марциняк Зыгмунт	2/36
Makowski Julian	Маковский Юлиан	2/20	Marcinkowski Stanisław	Марцинковский Станислав,	2/35
Makowski Władysław	Монковский Владислав	2/84	s. Franciszka	1904 г.р.	
Maksajdowski Feliks	Максайдовский Феликс	2/20	Marcinkowski Stanisław s. Stanisława	Марцинковский Станислав,	2/35
Maksymiak Józef	Максымяк Юзеф	2/21	s. Stanisława	1893 г.р.	
Maksymiuk Kazimierz	Максымяк Казимеж	2/21	Marcinkowski Władysław	Марцинковский Владислав	2/35
Makutra Roman August	Макутра Роман-Аугуст	2/21	Marcinów Andrzej	Марцинув Анджей	2/35
Malak Wojciech	Маляк Войцех	2/26	Marcol Leon	Марцоль Леон	2/37
Malarowski Andrzej	Маляровский Анджей	2/27	Marcoń Mieczysław	Марцонь Мечислав	2/38
Malarz Stanisław	Маляж Станислав	1/53, 2/26	Marconi Zygmunt	Маркони Зыгмунт	2/32
Malasiewicz Jan	Маляевич Ян	2/27	Marczak Franciszek	Марчак Францишек-Владислав	2/38
Malcharek Jan	Мальхарек Ян	2/25	Władysław		
Maleszewski Czesław	Малешевский Чеслав	2/21	Marczak Waclaw s. Adama	Марчак Вацлав, 1897 г.р.	2/38
Maleszyk Jan	Малешик Ян	2/22	Marczak Waclaw s. Stanisława	Марчак Вацлав, 1903 г.р.	2/38
Malewski Władysław	Малевский Владислав	2/21	Marczewski Jan Mieczysław	Марчевский Ян-Мечислав	2/39
			Marczewski Piotr	Марчевский Петр	2/38

Marek Józef	Марек Юзеф	2/29	Matulka Władysław	Матулька Владислав	2/44
Margraf Józef	Марграф Юзеф	2/29	Matura Jan	Матура Ян	2/44, 3/182
Mariit Karol	Мариитз Кароль	2/29	Matusiak Stanisław	Матусяк Станислав	2/45
Marisow, funkcjonariusz śledczy 1939	Марисов, следователь 1939 г.	3/73, 3/116	Matusik Franciszek	Матусик Францишек	2/45
Markiel Izidor	Маркель Изидор	2/31	Matusik Konrad	Матусик Конрад	2/45
Markiewicz Alojzy Stefan	Маркевич Алойзы-Стефан	2/29	Matuszek Jan	Матушек Ян	2/45
Markiewicz Antoni	Маркевич Антони	2/30	Matuszkiewicz Teodor	Матушкевич Теодор	2/46
Markiewicz Bolesław	Маркевич Болеслав	2/30	Matych Józef	Матых Юзеф	2/46
Markiewicz Feliks	Маркевич Феликс	2/30	Matyja Jan	Матыя Ян	2/47
Markiewicz Ludwik	Маркевич Людвик	2/30	Matyja Stanisław	Матыя Станислав	2/47
Markiewicz Mieczysław	Маркевич Мечислав	2/30	Matyja Władysław	Матыя Владислав	2/47
Markiewicz-Turosiński Mieczysław	Маркевич-Туросиньский Мечислав	2/31	Matyjas Zygmunt	Матыяс Зыгмунт	2/47
Markocki Jan	Маркоцкий Ян	2/32	Matyjasiak Jan	Матыясак Ян	2/48
Markowicz Zbigniew Władysław	Маркович Збигнев-Владислав	2/31	Matykiewicz Antoni	Матыкевич Антони	2/46
Markowski Adolf	Марковский Адольф	2/31	Matys Tomasz	Матыс Томаш	2/46
Markowski Franciszek	Марковский Францишек	2/32	Matysik Franciszek	Матысик Францишек	2/46
Markowski Stanisław	Марковский Станислав	2/32	Matyszkiewicz Antoni	Матышкевич Антони	2/47
Markowski Szczepan	Марковский Щепан	2/32	Matyszkiewicz Leonard	Матышкевич Леонард	2/47
Markowski Władysław s. Dominika	Марковский Владислав, 1907 г.р.	2/31	Mayer Franciszek	Майер Францишек	2/16
Markowski Władysław s. Stanisława	Марковский Владислав, 1904 г.р.	2/31	Mazalo Józef	Мазало Юзеф	2/11
Marosz Karol	Марош Кароль	2/33	Mazanek Jan Walenty	Мазанек Ян-Валенты	2/11
Marszałek Henryk	Маршалек Хенрык	2/39	Maziarz Jan	Мазяж Ян	2/15
Marszałek Józef	Маршалек Юзеф	2/39	Maziński Marian	Мазиньский Мариан	2/11
Marszałek Piotr	Маршалек Петр	2/39	Mazur Andrzej	Мазур Анджей	1/37, 2/11
Marszałek Walenty	Маршалек Валенты	2/39	Mazur Jan	Мазур Ян	2/12
Marszołek Stanisław	Маршолек Станислав	2/40	Mazur Paweł	Мазур Павел	2/12
Martela Julian	Мартеля Юлиан	2/33	Mazur Tadeusz Jan	Мазур Тадеуш-Ян	2/12
Martyński Jan	Мартыньский Ян	2/638	Mazur Wincenty	Мазур Винценты	2/12
Maruk Stanisław	Марук Станислав	2/33	Mazur Zygmunt	Мазур Зыгмунт	2/12
Marusik Józef	Марусик Юзеф	2/33	Mazurek Franciszek	Мазурек Францишек	2/13
Maruszczak Ernest	Марущак Эрнест	2/34	Mazurek Józef	Мазурек Юзеф	2/13
Maruszyński Waclaw	Марушиньский Вацлав	2/33	Mazurek Mieczysław	Мазурек Мечислав	2/13
Maryniok Rudolf	Марыниок Рудольф	2/40	Mazurek Waclaw	Мазурек Вацлав	2/13
Marynowicz Franciszek	Марынович Францишек	2/40	Mazurkiewicz Antoni Adolf	Мазуркевич Антони-Адольф	2/13
Marzec Stanisław	Мажец Станислав	2/11	Mazurkiewicz Józef	Мазуркевич Юзеф	2/14
Masierak Józef	Масерак Юзеф	2/40	Mazurkiewicz Kazimierz	Мазуркевич Казимеж	2/13
Masłoń Władysław s. Jana	Маслонь Владислав, 1894 г.р.	2/41	Mazurkiewicz Michał	Мазуркевич Михал	2/14
Masłoń Władysław s. Mateusza	Маслонь Владислав, 1896 г.р.	2/41	Mazurkiewicz Władysław s. Bernarda	Мазуркевич Владислав, 1907 г.р.	1/95, 2/14
Masłowski Antoni	Масловский Антони	2/40	Mazurkiewicz Władysław s. Michał	Мазуркевич Владислав, 1913 г.р.	2/13
Masłowski Jan	Масловский Ян	2/41	Mazurski Jan	Мазурский Ян	2/14
Masłowski Mateusz	Масловский Матеуш	2/40	Mączka Stefan Kazimierz	Мончка Стефан-Казимеж	2/84
Masłowski Ryszard	Масловский Рышард	2/41	Mączynski Czesław	Мончиньский Чеслав	2/84
Masny Ludwik	Масны Людвик	2/41	Mączynski Ryszard	Мончиньский Рышард	2/84
Mastalarz Feliks	Масталаж Феликс	1/78, 2/42	Mądro Roman	Мондро (Монро) Роман	3/137, 3/143, 3/149, 3/198, 3/200, 3/201, 3/202, 3/206, 3/207
Mastalarz Edward	Масталаж Эдвард	1/68, 1/78	Mądry Stanisław	Мондры Станислав	2/83
Mastalski Jan	Мастальский Ян	2/41	Mądry Waclaw	Мондры Вацлав	2/83
Maszczew Piotr	Мащев (Мощев) Петр	3/78, 3/81, 3/120	Mąka Józef	Монка Юзеф	2/83
Maszkın Aleksandr	Машкин Александр	3/135, 3/198	Medwid Roman Józef	Медвид Роман-Юзеф	2/55
Maślanka Ludwik	Маслянка Людвик	2/42	Mejer Edmund	Мейер Эдмунд	2/56
Matacz Stefan	Матач Стефан	2/42	Mendiuk Ełiasz	Мэндюк Элиаш	1/37, 2/99
Matałowski Wojciech	Маталовский Войцех	2/42	Mendrala Artur	Мэндрала Артур	2/98
Matczak Edward	Матчак Эдвард	2/45	Mendrok Jan	Мэндрок Ян	2/98
Matecki Florian	Матецкий Флориан	2/44	Menke Lucjan Waclaw	Мэнке Люциан-Вацлав	2/99
Matecki Stanisław	Матецкий Станислав	2/43	Mentel Stanisław	Мэнтэль Станислав	2/100
Matejko Andrzej	Матейко Анджей	2/42	Menzyk Henryk	Мэнжик (Мензык) Хенрык (Генрик)	2/99, 3/182
Matela Jan	Мателя Ян	2/43	Merta Stanisław	Мэрта Станислав	2/100
Materka Adam	Матерка Адам	2/43	Merta Władysław	Мэрта Владислав	2/100
Materka Józef	Матерка Юзеф	2/43	Męciński Michał	Мэнциньский Михал	2/100
Maternowski Stanisław	Матерновский Станислав	2/43	Mędrzycki Stefan	Мэнджицкий Стефан	2/98
Matiatko Mikołaj	Матятко Миколай	2/48	Mętka Waclaw	Мэнтка Вацлав	2/99
Matiuk Walenty	Матиук Валенты	2/48	Mężynski Waclaw	Мэнжиньский Вацлав	2/99
Matjas Jan	Матяс Ян	2/48	Miakiszewa, maszynistka	Мякишева, машинистка	3/103
Matraszek Henryk	Матрашек Хенрык	2/44	Miastkowski Zygmunt	Мястковский Зыгмунт	2/101
Matulewicz Kazimierz	Матулевич Казимеж	2/44	Miazga Aleksander	Мязга Александр	2/101

Miazga Hieronim	Мязга Иероним	2/101	Mierzwa Gerhard	Межва Герхард	2/55
Miąsek Stanisław	Мёнсэк Станислав	2/59	Mierzwa Jan	Межва Ян	2/56
Miążek Jan	Мёнжек Ян	2/59	Mieszalski Józef	Мешальский Юзеф	2/58
Michalak Bolesław	Михаляк Болеслав	2/74	Mieszko Franciszek	Мешко Францишек	2/58
Michalak Franciszek	Михаляк Францишек, 1885 г.р.	2/75	Migacz Władysław	Мигач Владислав	2/59
s. Antoniego			Migdalek Stanisław	Мигдалэк Станислав	2/60
Michalak Franciszek	Михаляк Францишек, 1888 г.р.	2/75	Migdalski Kazimierz	Мигдальский Казимеж	2/60
s. Kazimierza			Mike Adam	Мика Адам	2/61, 3/182
Michalak Ignacy	Михаляк Игнацы	2/75	Mike Władysław	Мика Владислав	2/61
Michalak Stanisław s. Andrzeja	Михаляк Станислав, 1896 г.р.	2/75	Mikke Stanisław	Микке Станислав	3/137
Michalak Stanisław s. Józefa	Михаляк Станислав, 1886 г.р.	2/75	Mikłasiński Piotr	Миклясинский Петр	2/61
Michalak Władysław	Михаляк Владислав	2/74	Mikler Stanisław	Миклер Станислав	2/61
Michalczyk Antoni	Михальчик Антони	2/73	Mikojan Anastas	Микоян Анастас	1/9, 1/44
Michalczyk Ignacy	Михальчик Игнацы	2/74	Mikołajczak Władysław	Миколайчак Владислав, 1903 г.р.	2/62
Michalczyk Stanisław	Михальчик Станислав	2/74	s. Antonieg		
Michalecki Leon	Михалецкий Леон	2/71	Mikołajczak Władysław	Миколайчак Владислав, 1897 г.р.	2/61
Michalewicz Stefan	Михалевич Стефан	2/71	s. Wojciecha		
Michalewicz Walerian	Михалевич Валериан	2/71	Mikołajczyk Edward	Миколайчик Эдвард	2/62
Michalik Jan Kornel	Михалик Ян-Корнель	2/72	Mikołajczyk Józef s. Jana	Миколайчик Юзеф, 1902 г.р.	2/63
Michalik Marian	Михалик Мариан	2/71	Mikołajczyk Józef s. Mikołaja	Миколайчик Юзеф, 1903 г.р.	2/63
Michalik Stefan	Михалик Стефан	2/71	Mikołajczyk Piotr	Миколайчик Петр	2/62
Michalkiewicz Filip	Михалькевич Филип	2/72	Mikołajczyk Wincenty	Миколайчик Винценты	1/36, 2/62
Michalski Franciszek	Михальский Францишек, 1899 г.р.	2/73	Mikołajczyk Wojciech	Миколайчик Войцех	2/62
s. Franciszka			Mikołajewicz Piotr	Миколаевич Петр	2/61
Michalski Franciszek	Михальский Францишек, 1897 г.р.	2/73	Mikosza Witold Kazimierz	Микоша Витольд-Казимеж	2/63
s. Ignacego			Mikuczewski Józef	Микучевский Юзеф	1/77, 2/65
Michalski Henryk	Михальский Хенрык	2/73	Mikuła Dominik Jan	Микула Доминик-Ян	2/63
Michalski Jan Tadeusz	Михальский Ян-Тадеуш	2/73	Mikuła Ernest	Микуля Эрнест	2/64
Michalski Józef	Михальский Юзеф	2/73	Mikułko Henryk	Микулко Хенрык	2/64
Michalski Maksymilian	Михальский Максимилиан	2/72	Mikulski Bolesław	Микульский Болеслав	2/64
Michalski Stefan	Михальский Стефан	2/72	Mikulski Wojciech	Микульский Войцех	2/64
Michalski Wawrzyniec	Михальский Вавжинец	2/72	Mikusz Szymon Jan	Микуш Симон-Ян	2/65
Michałek Jan	Михалэк Ян	2/74	Milczar Władysław	Мильчар Владислав	2/67
Michelis Eryk	Михелис Эрик	2/76	Milczanowski Andrzej	Мильчановский Анджей	3/216
Michella Stanisław	Михелля Станислав	1/38, 2/76	Milczarek Józef	Мильчарек Юзеф	2/67
Michlik Jan	Михлик Ян	1/95, 2/76	Milczewski Teodor	Мильчевский Теодор	2/67
Michniewicz Józef	Михневич Юзеф	2/76	Mildner Ryszard Roman	Мильднер Рышард-Роман	2/66
Michniewski Konstanty	Михневский Константы	2/76	Milejski Bronisław	Милейский Бронислав	2/66
Michnik Alojzy	Михник (Микник) Алойзы	2/77, 3/181	Milewski Bogumił Wiktor	Милевский Богумил-Виктор	2/65
Michno Ignacy	Михно Игнацы	2/77	Milewski Jan	Милевский Ян	2/66
Michoń Stefan	Михонь Стефан	2/77	Milewski Leon	Милевский Леон	2/65
Miciński Jan Zygmunt	Мициньский Ян-Зыгмунт	2/77	Milewski Stanisław	Милевский Станислав	2/65
Micka Józef	Мицка Юзеф	2/77	Milka Władysław	Милька Владислав	1/95, 2/67
Micuła Mikołaj	Мицула Миколай	2/78	Miller Alfred	Миллер Альфред	2/66
Miczek Franciszek	Мичек Францишек	2/78	Miński Mięczysław Andrzej	Мильский Мечислав-Анджей	2/67
Miczek Leopold	Мичек Леопольд	2/78	Miłosz Bronisław	Милош Бронислав	2/66
Miczko Augustyn	Мичко Аугустын	2/78	Minczanowski Eugeniusz	Минчановский Эугениуш-	2/68
Midek Jan	Мидек Ян	2/60	Franciszek	Францишек	
Miechlis Lew	Мехлис Лев	1/26	Miński Ignacy Jan Piot	Миньский Игнацы-Ян-Петр	2/68
Mieciński Wiesław Roman	Мециньский Веслав-Роман	2/58	Mioduszewski Jan	Мёдушевский Ян	1/77, 2/59
Mieczynski Józef	Мечиньский Юзеф	2/58	Miozga Rudolf	Мёзга Рудольф	2/59
Miedźwiedź Jan	Медзьведзь Ян	2/55	Miraś Jakub	Мирась Якуб	2/68
Mielcarek Jan	Мельчарек Ян	2/56	Mirecki Alfons Bolesław	Мирецкий Альфонс-Бронислав	2/68
Mielczarek Antoni	Мельчарек Антони	2/56	Mirowicz Karol	Мирович Кароль	2/68
Mielczarek Feliks	Мельчарек Феликс	2/57	Misała Franciszek	Мисала Францишек	2/69
Mielczarek Paweł	Мельчарек Павел	2/57	Misiak Edward	Мисяк Эдвард	2/70
Mielczarek Stanisław	Мельчарек Станислав	1/45, 1/83, 2/638	Misiak Konstanty	Мисяк Константы	2/70
Mielecki Zbigniew	Мелецкий Збигнев	3/137, 3/199, 3/200	Misiński Edward	Мисиньский Эдвард	2/69
Mielnicki Władysław	Мельницкий Владислав	2/56	Misków Michał	Мискув Михал	2/69
Mielnik Siemion	Мельник Семен	2/56	Missa Karol	Мисса Кароль	2/69
Mielnikow Aleksandr	Мельников Александр	3/76, 3/81, 3/120	Miszczuk Feliks	Мишчук Феликс	2/78
Mienajewa Jekaterina	Меняева Екатерина	3/103, 3/127	Miškiewicz Włodzimierz	Миськевич Влодзимеж	2/69
Mierkułow Wsiewołod	Меркулов Всеволод	1/12, 1/47, 1/49, 1/52, 1/53, 1/57, 1/84, 1/94, 3/72, 3/82, 3/85, 3/115, 3/122	Miślak Stanisław	Мисьляк Станислав	2/69
Miernik Franciszek	Мерник Францишек	2/57	Miśta Franciszek	Митал Францишек	2/70
Miernik Józef	Мерник Юзеф	1/53, 2/58	Mitek Kazimierz	Митек Казимеж	2/70
Mierwiński Stanisław	Мервиньский Станислав	2/57	Mitrenga Józef	Митренга Юзеф	2/70, 3/20
Mierzwa Bernard	Межва Бернад	2/55	Mitrega Jan	Митренга Ян	2/70
			Mitrofanow, funkcjonariusz UNKWD w Kalininie	Митрофанов, сотрудник УНКВД в Калининне	3/75

Mizera Jan	Мизера Ян	2/60	Mucha Jan	Муха Ян	2/95
Mizerski Jan	Мизерский Ян	2/60	Muchla Józef	Мухля Юзеф	2/95
Mizunow Jewgienij	Мизунов Евгений	3/136, 3/198, 3/201, 3/206, 3/207	Mucowski Marian	Муцовский Мариан	2/95
Młodecki Czesław	Млодецкий Чеслав	2/79	Mudryk Stanisław	Мудрык Станислав	2/91
Młodowicz Józef Władysław	Млодович Юзеф-Владислав	2/79	Muklewicz Władysław	Муклевич Владислав	2/91
Młodziejowski Bronisław	Млодзейовский (Млодзеёвский, Млодзиевски) Бронислав	3/15, 3/137, 3/149, 3/199, 3/200, 3/201, 3/202, 3/206, 3/207, 3/212, 3/216, 3/218, 3/284, 3/314, 3/316, 3/318, 3/436, 3/524, 3/616, 3/618, 3/622, 3/644, 3/646, 3/648	Mularczyk Jan	Мулярчик Ян	2/91
Młodzikowski Adam	Млодзиковский Адам	2/79	Munk Józef Mieczysław	Мунк Юзеф-Мечислав	2/91
Młynarczyk Bronisław	Млынарчик Бронислав	2/79	Muras Jan	Мурас Ян	2/92
Młynarczyk Franciszek	Млынарчик Францишек	2/80	Muras Józef	Мурас Юзеф	2/92
Młynarczyk Walenty	Млынарчик Валенты	2/79	Murawiński Jan	Муравиньский Ян	2/92
Młynarczyk Władysław	Млынарчик Владислав	2/80	Murawski Franciszek	Муравский Францишек	2/92
Mocek Bolesław Kazimierz	Моцек Болеслав-Казимеж	2/88	Murawski Ignac	Муравский Игнацы	2/92
Mocek Ryszard	Моцек Рышард	2/88	Murczak Jakub	Мурчак Якуб	2/93
Moczała Jan	Мочала Ян	2/89	Murzyn Jan	Мужин Ян	2/91
Moczydłowski Bronisław	Мочидловский Бронислав	2/89	Mus Andrzej	Мус Анджей	2/93
Modrzejewski Władysław	Моджеевский Владислав	2/80	Musiał Franciszek	Мусял Францишек	2/94
Modzelewski Czesław	Модзелевский Чеслав	2/80	Musiał Józef s. Grzegorza	Мусял Юзеф, 1890 г.р.	2/94
Moisiejew Władimir	Моисеев Владимир	3/136, 3/149, 3/198	Musiał Józef s. Ludwika	Мусял Юзеф, 1900 г.р.	2/94
Mojeścik Jan	Моесьцик Ян	2/80	Musiał Piotr	Мусял Петр	2/94
Mokhrhardt Paweł	Мокрхардт Павел	2/82	Musiałowski Stanisław	Мусяловский Станислав	2/95
Mokrosiński Tomasz	Мокросиньский Томаш	2/81	Musiedlak Stefan Franciszek	Муседлак Стефан-Францишек	2/93
Mokry Paweł	Мокры (Мокрос) Павел	2/82, 3/181	Musielak Józef	Муселяк Юзеф	2/93
Molga Leon	Мольга Леон	2/82	Musiol Brunon	Мусёл Брунон	2/93
Mołotow Wiaczesław	Молотов Вячеслав	1/9, 1/17, 1/44	Musiolik Józef	Мусёлик Юзеф	2/93
Momentowicz Roman	Моментович Роман	2/82	Muszyński Feliks	Мушиньский Феликс	2/96
Momot Maciej	Момот Мацей	2/82	Muszyński Jan	Мушиньский Ян	2/95
Monastyrski Stefan	Монастырский Стефан	2/83	Muś Roman	Музь Роман	2/94
Mondry Wojciech	Мондры Войцех	2/83	Muśnicki Konstanty	Музьницкий Константы	2/94
Monke-Monczyński Antoni	Монке-Мончиньский Антони	2/83	Muśnicki Piotr	Музьницкий Петр	2/94
Morawiec Franciszek	Моравец Францишек	2/85	Mutka Marian Karol	Мутка Мариан-Кароль	2/95
Morawiec Karol	Моравец Кароль	2/85	Mühlmeister Jakub	Мюльмейстер Якуб	2/101
Morawiec Michał	Моравец Михал	2/85	Müll Stefan	Мюль Стефан	2/101
Morawiec Waclaw	Моравец Вацлав	2/84	Müller Edward Zygmunt	Мюллер Эдвард-Зыгмунт	2/100
Morawiec Wiktor	Моравец Виктор	2/84	Müller Stefan	Мюллер Стефан	2/100
Morawski Antoni	Моравский Антони	2/85	Mycek Edward Franciszek	Мыцек Эдвард-Францишек	2/98
Morawski Franciszek	Моравский Францишек	2/86	Mydlarz Władysław	Мыдляр Владислав	2/96
Morawski Stanisław	Моравский Станислав	2/85	Mykietowicz Jan Bolesław	Мыкетович Ян-Болеслав	2/96
Morawski Szczepan	Моравский Щепан	2/86	Mysaczuk Kazimierz	Мысачук Казимеж	2/96
Morawski Tadeusz	Моравский Тадеуш	2/86	Myśliński Franciszek	Мысьлиньский Францишек	2/98
Mordal Józef	Мордаль Юзеф	2/86	Myśliński Marian	Мысьлиньский Мариан	2/97
Mormul Piotr	Мормуль Петр	2/86	Myśliński Piot	Мысьлиньский Петр	2/97
Mosiak Szczepan	Мосяк Щепан	2/88	Myśliwiec Franciszek	Мысьливец Францишек	2/97
Mosiądz Władysław Tadeusz	Мосёндз Владислав-Тадеуш	2/87	Myśliwiec Władysław	Мысьливец Владислав	2/97
Moskaluk (Moskalik) Józef	Москалюк Юзеф	2/87, 3/36, 3/54, 3/346	Mysłowski Cezary	Мысловский Цезары	2/96
Moskwa Maksymilian	Москва Максимилиан	2/87	Mystkowski Czesław	Мыстковский Чеслав	2/97
Mossakowski Zygmunt Wojciech	Моссаковский Зыгмунт-Войцех	2/87	Nabialek Jan	Набялэк Ян	2/102
Mosz Jerzy	Мош Ежи	2/89	Nachman Władysław	Нахман Владислав	2/109
Motyka Józef	Мотыка Юзеф	2/88	Nadachowski Antoni	Надаховский Антони	2/103
Motykwicz Adolf	Мотыкевич Адольф	2/88	Nadstawk Franciszek	Надставек Францишек	2/104
Motylewski Włodzimierz	Мотылевский Влодзимеж	2/88	Nadwyczawski Michał	Надвычавский Михал	2/104
Mozielowski Ludwik	Мозелёвский Людвик	2/81	Nadybski Wojciech	Надыбский Войцех	2/104
Mozler Jerzy	Мозлер Ежи	2/81	Nagórny Władysław	Нагурны Владислав	2/103
Możdżeń Franciszek	Мождржень Францишек	2/81	Nagórski Antoni	Нагурский Антони	2/103
Możejko Kazimierz	Можейко Казимеж	2/81	Nahalewicz Władysław	Нахалевич Владислав	2/109
Mrowicki Stanisław	Мровицкий Станислав	2/89	Naja Bronisław	Ная Бронислав	2/109
Mrozowski Józef	Мрозовский Юзеф	2/89	Najda Stefan	Найда Стефан	2/105
Mrówczyński Henryk	Мрувчиньский Хенрык	2/90	Najmanowicz Feliks Ignacy	Найманович Феликс-Игнацы	2/105
Mrówczyński Stanisław	Мрувчиньский Станислав	2/90	Najwer Adam Maciej	Найвер Адам-Мацей	2/105
Mrówczyński Władysław	Мрувчиньский Владислав	2/89	Nakielski Antoni	Накельский Антони	2/105
Mról Józef	Мруз Юзеф	2/90	Nakoneczny Franciszek	Наконецны Францишек	2/106
Mrózek Jan	Мрузек (Мрозек) Ян	2/90, 3/183	Nalbierski Henryk	Нальберский Хенрык	2/106
			Nalewajko Karol	Налевайко Кароль	2/106
			Naliwajko Grzegorz	Наливайко Гжегож	2/106
			Nałęcz-Zaremba Tadeusz	Налэнч-Заремба Тадеуш-	2/106
			Marian Zygmunt	Мариан-Зыгмунт	
			Napieraj Stanisław	Наперай Станислав	2/106
			Napierała Feliks	Наперала Феликс	2/107
			Napierała Jakub	Наперала Якуб	2/107
			Napierała Ludwik	Наперала (Ваперала) Людвик	2/107, (Августин) 3/181, 3/183

Napp Jan	Напп Ян	2/107	Nizioł Antoni	Низёл Антони	2/115
Narewski Wincenty	Наревский Винценты	2/107	Noceń Stanisław	Ноцень Станислав	2/129
Naron Jan	Нарон Ян	2/108	Noch Brunon	Нох Брунон	2/129
Narzelski Bolesław	Нажельский Болеслав	2/104	Nocoń Stanisław	Ноцонь Станислав	2/130
Nastarowicz Michał	Настарович Михал	1/76, 2/108	Nocuń Piotr	Ноцунь Петр	2/130
Nastarowicz Stefan	Настарович Стефан	1/76	Noga Stanisław	Нога Станислав	2/129
Natali Antoni	Натали Антони	2/108	Nogalski Jan	Ногальский Ян	2/129
Natkaniec Waclaw	Натканец Вацлав	2/108	Nosek Tomasz	Носек Томаш	2/129
Natora Stanisław	Натора Станислав	2/108	Nowacki Michał	Новацкий Михал	2/125
Nawa Stanisław	Нава Станислав	2/102	Nowaczek Franciszek	Новачек Францишек	2/125
Nawara Edmund	Навара Эдмунд	2/102	Nowaczek Józef	Новачек Юзеф	2/125
Nawrat Józef	Наврат Юзеф	2/102	Nowaczyk Antoni	Новачик Антони	2/125
Nawrocik Ignacy	Навроцик Игнацы	2/102	Nowaczyk Jan	Новачик Ян	2/125
Nawrocki Aleksander	Навроцкий Александр	2/103	Nowaczyk Ludwik	Новачик Людвик	2/125
Nawrocki Marian	Навроцкий Мариан	2/103	Nowadzki Sylwester	Новадзкий Сильвестер	2/116
Nawrocki Stanisław	Навроцкий Станислав	2/103	Nowak Adam	Новак Адам	2/116, 3/183
Nawrot Edward	Наврот Эдвард	2/102	Nowak Antoni s. Franciszka	Новак Антони, 1903 г.р.	2/117
Nazarczyk Władysław	Назарчик Владислав	2/105	Nowak Antoni s. Ignacego	Новак Антони, 1882 г.р.	2/117
Nazarek Witold	Назарек Витольд	2/104	Nowak Antoni s. Jana	Новак Антони, 1895 г.р.	2/117
Nazarewicz Antoni	Назаревич Антони	2/104	Nowak Bogusław Władysław	Новак Богуслав-Владислав	2/117
Nejbauer Adolf Julian	Нэйбауэр Адольф-Юлиан	2/130	Nowak Bolesław	Новак Болеслав	2/117
Nentwich Henryk	Нэнтвих Хенрык	2/130	Nowak Bolesław Marcei	Новак Болеслав-Марцели	2/118
Neuman Józef	Нэйман Юзеф	2/130	Nowak Edmund	Новак Эдмунд	1/77, 2/121
Niciński Józef	Нициньский Юзеф	2/116	Nowak Franciszek	Новак Францишек	2/121
Nickel Aleksy	Никель Алексы	2/116	Nowak Franciszek s. Wojciecha	Новак Францишек, 1892 г.р.	2/639
Nickel Ryszard	Никель Рышард	2/116	Nowak Hilary	Новак Хиляры	2/121
Niczyporuk Eugeniusz	Ничыпорук Эугениуш	3/218	Nowak Jakub	Новак Якуб	2/122
Nidzgorzki Edward	Нидзгорзкий Эдвард	2/115	Nowak Jan s. Franciszka	Новак Ян, 1894 г.р.	2/122
Nieborowski Józef	Неборовский Юзеф	2/109	Nowak Jan s. Jana	Новак Ян, 1915 г.р.	2/122
Niechaj Piotr	Нехай Петр	2/114	Nowak Jan s. Jana i Elżbiety	Новак Ян, 1899 г.р.	2/122
Niechwiej Andrzej	Нехвей Анджей	2/114	Nowak Jan s. Stanisława	Новак Ян, 1894 г.р.	2/122
Niechwiej Franciszek	Нехвей Францишек	1/36, 2/114	Nowak Jan s. Teodora	Новак Ян, 1878 г.р.	2/122
Niedworok Alfons Paweł	Недворок Альфонс-Павел	2/111	Nowak Józef	Новак Юзеф	2/121
Niedziałkowski Jan	Недзялковский Ян	2/112	Nowak Julian	Новак Юлиан	2/121
Niedziela Józef	Недзеля Юзеф	2/111	Nowak Karol	Новак Кароль	2/118
Niedziela Stefan	Недзеля Стефан	2/111	Nowak Kazimierz	Новак Казимеж	2/118
Niedzielski Aleksander	Недзельский Александр	2/111	Nowak Kazimierz Sylwester	Новак Казимеж-Сильвестер	2/118
Niedzielski Józef	Недзельский Юзеф	2/111	Nowak Leon	Новак Леон	2/119
Niedźwiecki Antoni	Недзьвецкий Антони	2/112	Nowak Marcin	Новак Марцин	2/119
Niedźwiecki Jan	Недзьвецкий Ян	2/112	Nowak Marian	Новак Мариан	2/119
Niedźwiecki Marian	Недзьвецкий Мариан	2/112	Nowak Piotr	Новак Петр	2/119
Niemaszek Michał	Немашек Михал	2/113	Nowak Romuald Marian	Новак Ромуальд-Мариан	2/120
Niemczycki Marcei	Немчицкий Марцели	2/113	Nowak Stanisław s. Antoniego	Новак Станислав, 1900 г.р.	2/119
Nienalowski Michał	Неналтовский Михал	2/639	Nowak Stanisław s. Sebastiana	Новак Станислав, 1895 г.р.	2/120
Nierostek Ludwik	Неростек Людвик	2/113	Nowak Stanisław s. Wojciecha	Новак Станислав, 1911 г.р.	2/120
Niesłanik Paweł	Несланик Павел	2/113	Nowak Teofil	Новак Теофиль	2/120
Niestierow, pracownik UNKWD w Kalininie	Нестеров, сотрудник УНКВД в Калинин	3/75	Nowak Tomasz	Новак Томаш	2/120
Niestrata Władysław	Нестрата Владислав	2/113	Nowak Władysław Andrzej	Новак Владислав-Анджей	2/118
Nietrzeba Tomasz	Нетшеба Томаш	2/114	Nowak Wojciech	Новак Войцех	2/118
Nietupski Kazimierz	Нетупский Казимеж	2/113	Nowakowski Antoni	Новаковский Антони	2/123
Niewiadomski Alojzy	Невядомский Алойзы	2/109	Nowakowski Jan s. Stanisława	Новаковский Ян, 1906 г.р.	2/124
Niewiadomski Józef	Невядомский Юзеф	2/110	Nowakowski Jan s. Władysława	Новаковский Ян, 1897 г.р.	2/124
Niewiadomski Michał	Невядомский Михал	2/109	Nowakowski Leon	Новаковский Леон	2/123
Niewiadomski Tomasz Stefan	Невядомский Томаш-Стефан	2/110	Nowakowski Marian	Новаковский Мариан	2/124
Niewiarowski Jan	Невяровский Ян	2/110	Nowakowski Ryszard Marian	Новаковский Рышард-Мариан	2/124
Niewiarowski Wincenty	Невяровский Винценты	2/110	Nowakowski Stanisław	Новаковский Станислав	2/124
Niezbrzycki Władysław	Незбжицкий Владислав	2/112	Nowakowski Tadeusz Stefan	Новаковский Тадеуш-Стефан	2/124
Niezdgodzki Stanisław	Нездгодзкий Станислав	2/112	Nowakowski Witold	Новаковский Витольд-Валенты-Курт	1/45, 1/47, 2/123
Nikulin, pogrzebany w Miednoje	Никулин, захороненный в Медном	3/101	Nowicki Andrzej	Новицкий Анджей	2/126
Niłow Michał	Нилов Михаил	3/103	Nowicki Florian	Новицкий Флориан	2/127
Nitka Józef	Нитка Юзеф	2/116	Nowicki Henryk s. Józefa	Новицкий Хенрык, 1907 г.р.	2/127
Niwiński Antoni	Нивиньский Антони	2/114	Nowicki Henryk s. Tomasza	Новицкий Хенрык, 1893 г.р.	2/127
Niwiński Henryk Kajetan	Нивиньский Хенрык-Каетан	2/114	Nowicki Jan	Новицкий Ян	1/95, 2/128
Nizin Jerzy	Низин Ежи	2/115	Nowicki Józef	Новицкий Юзеф	2/127
Niziński Tadeusz Karol	Низиньский Тадеуш-Кароль	2/115	Nowicki Karol	Новицкий Кароль	2/126
Nizio Stefan	Низё Стефан	2/115	Nowicki Longin Mieczysław	Новицкий Лонгин-Мечислав	2/126
			Nowicki Stanisław	Новицкий Станислав	2/126
			Nowicki Stefan	Новицкий Стефан	2/127

Nowicki Walenty	Новицкий Валенты	2/126	Opallo Hipolit	Опалло Хиполит	2/144
Nowiński Franciszek	Новиньский Францишек	2/126	Opaska Stanisław	Опаска Станислав	2/144
Noworyta Feliks	Новорыта Феликс	2/128	Opatowski Eugeniusz	Опатовский Эугениуш	2/145
Noworyta Ludwik	Новорыта Людвик	2/128	Oprządek Władysław	Опшондек Владислав	2/145
Nowosiadły Jakub	Новосядлы Якуб	2/128	Opuchlik Jakub	Опухлик Якуб	2/145
Nowosielski Stefan	Новосельский Стефан	2/128	Oracz Piotr	Орач Петр	2/145
Oborski Ignacy Fabian Antoni	Оборский Игнацы-Фабиан-Антони	2/131	Orczakowski Stanisław	Орчаковский Станислав	2/147
Obrazcow, funkcjonariusz UNKWD w Kalininie	Образцов, сотрудник УНКВД в Калининне	3/75	Ordon Stefan	Ордон Стефан	2/145
Obst Jan	Обст Ян	2/131	Orkisz Józef	Оркиш Юзеф	2/145
Ochab Włodzimierz	Охаб Влодзимеж	2/152	Orlewski Bronisław	Орлевский Бронислав	2/146
Ochmański Tomasz	Охманьский Томаш	2/152	Orlicki Jan	Орлицкий Ян	2/146
Oczadły Józef	Очадлы Юзеф	2/152	Orlik Stanisław	Орлик Станислав	2/146
Oczkiewicz Andrzej	Очкович Анджей	2/152	Orlikowski Szymon	Орликовский Шимон	2/146
Oczkowski Jan Tomasz	Очковский Ян-Томаш	2/152	Orłowski Henryk	Орловский Хенрык	2/147
Odorkiewicz Leonard	Одоркевич Леонард	2/134	Orłowski Kazimierz	Орловский Казимеж	2/146
Ogarek Franciszek Michał	Огарек Францишек-Михал	2/132	Orłowski Stanisław	Орловский Станислав	2/147
Ogiński Julian	Огиньский Юлиан	2/133	Orłowski Władysław	Орловский Владислав	2/146
Ogonowski Jan	Огоновский Ян	2/133	Ornatowski Albin	Орнатовский Альбин	2/147
Ogonowski Witold	Огоновский Витольд	2/133	Ornowski Stefan	Орновский Стефан	2/147
Ogorzałek Kazimierz Ludwik	Огожалэк Казимеж-Людвик	2/133	Orszulak Józef	Оршулак Юзеф	2/147
Ogrodnik Marcin	Огородник Марцин	1/35, 2/133	Oryński Stanisław	Орыньский Станислав	2/148
Ogrodowicz Jan	Огородович Ян	2/133	Orzechowski Bronisław	Оржеховский Бронислав	2/135
Okoń Wilhelm	Оконь Вильгельм	2/136	Orzechowski Stanisław	Оржеховский Станислав	2/135
Oksiuta Stanisław	Оксюта Станислав	2/136	Orzeł Józef	Ожел Юзеф	2/134, 3/36, 3/40, 3/54, 3/342, 3/570
Oktaba Leonard	Октаба Леонард	2/136	Osiniak Ludwik	Осиняк Людвик	1/37, 2/148
Okularczyk Stanisław	Окулярчик Станислав	2/136	Osiński Roman	Осиньский Роман	2/148
Okulski Edward Karol	Окульский Эдвард-Кароль	1/35, 2/136	Osipow, kierowca UNKWD w Kalininie	Осипов, шофер УНКВД в Калининне	3/75, 3/102, 3/103
Olbrych Karol	Ольбрых Кароль	2/141	Oskólski Edmund	Оскульский Эдмунд	2/148
Olbrychowski Edward	Ольбрыховский Эдвард	2/142	Osóbka Jan	Осубка Ян	2/151
Olbrys Piotr Paweł	Ольбрысь Петр-Павел	2/142	Osowicki Anasztazy	Осовицкий Анастазы	2/148
Olbrzymek Karol	Ольбжимек Кароль	2/141	Ossowski Józef	Оссовский Юзеф, 1908 г.р.	2/149
Olchownik Leon	Ольховик Леон	2/142	s. Maksymiliana		
Olczak Roman Marian	Ольчак Роман-Мариан	2/142	Ossowski Józef s. Tomasza	Оссовский Юзеф, 1909 г.р.	2/149
Olech Stanisław	Олех Станислав	2/139	Ostalski Julian	Остальский Юлиан	2/149
Olejarczyk Władysław	Олеярчик Владислав	2/140	Ostrowicz Mikołaj	Острович Миколай	2/149
Olejniczak Ignacy	Олейничак Игнацы	2/138	Ostrowski Antoni	Островский Антони	2/149
Olejniczak Wawrzyniec	Олейничак Вавжинец	2/137	Ostrowski Feliks	Островский Феликс	2/150
Olejnik Stefan	Олейник Стефан	1/51, 2/137, 3/74, 3/84	Ostrowski Leon	Островский Леон	2/150
Olejnik Tadeusz	Олейник Тадеуш	1/35, 2/137	Ostrowski Piotr	Островский Петр	2/150
Oleksiak Leon	Олексяк Леон	2/138	Ostrowski Stanisław	Островский Станислав	2/150
Oleksiński (Ochowski, Oleliński) Mikołaj	Олексиньский Миколай	2/138, 3/36, 3/54, 3/338, 3/566	Ostrowski Waclaw	Островский Вацлав	1/48, 1/55, 1/56, 1/68, 1/78, 2/628, 3/81, 3/120
Oleksiuk Antoni	Олексюк Антони	2/138	Ostrowski Władysław	Островский Владислав	2/150
Olendzki Dyonizy	Олендзкий Дионизы	2/139	Osuchowski Józef	Осуховский Юзеф	2/151
Olesiak Stefan	Олесяк Стефан	2/139	Ośliżlok Karol	Осьлизльок Кароль	2/151
Oleszak Waclaw	Олешак Вацлав	2/139	Otoliński Franciszek	Отолинский Францишек	2/151
Oleszczyk (Oleńczyk) Franciszek	Олешчик Францишек	2/140, 3/38, 3/54, 3/246, 3/360, 3/586	Otrębski Edward	Отрембский Эдвард	2/151
Oleszkiewicz Władysław	Олешкевич Владислав	2/140	Otwinowski Ignacy	Отвиновский Игнацы	2/151
Oleszkiewicz Bronisław	Олешкевич Бронислав	2/139	Owczarek Ignacy	Овчарек Игнацы	2/132
Oleszyński Zygmunt Tadeusz	Олешиньский Зыгмунт-Тадеуш	2/139	Owczarski Wojciech	Овчарский Войцех	2/132
Oliwko Aleksander	Оливко Александр	2/141	Owczarz Józef	Овчаж Юзеф	2/132
Olko Józef	Олько Юзеф	2/142	Owczarzak Wojciech	Овчажак Войцех	2/132
Oloś Franciszek	Олесь Францишек	2/140	Oworuszek Ignacy	Оворушко Игнацы	2/131
Olszewski Ignacy	Ольшевский Игнацы	2/639	Owskiński Józef	Овсиньский Юзеф	2/131
Olszewski Jan s. Andrzeja	Ольшевский Ян, 1900 г.р.	2/144	Ozimek Jan	Озимек Ян	2/136
Olszewski Jan s. Pawła	Ольшевский Ян, 1890 г.р.	2/144	Ozimek Stanisław	Озимек Станислав	2/135
Olszewski Jan s. Teofila	Ольшевский Ян, 1916 г.р.	2/144	Ożdżyński Józef	Ожджиньский Юзеф	2/134
Olszewski Łukasz	Ольшевский Лукаш	2/143	Ożga Antoni	Ожга Антони	2/134
Olszewski Mieczysław Julian	Ольшевский Мечислав-Юлиан	2/143	Ożóg Ludwik	Ожуг Людвик	2/135
Olszewski Stanisław	Ольшевский Станислав	2/143	Pabich Leon	Пабих Леон	1/37, 2/153
Olszewski Stefan	Ольшевский Стефан	2/143	Pach Waclaw	Пах Вацлав	2/172
Olszewski Władysław	Ольшевский Владислав	2/143	Pachniewski Józef	Пахневский Юзеф	2/172
Olszówka Edward	Ольшувка Эдвард	2/144	Pacholek Michał	Пахолэк Михал	2/172
Olśakowski Michał	Олдаковский Михал	2/137	Pachół Paweł	Пахул Павел	2/172
Olśtarzewski Józef	Олтажевский Юзеф	2/141	Pachucz Stanisław	Пахуч Станислав	2/173
Ołubek Stanisław	Олубек Станислав	2/140	Pachura Stanisław	Пахура Станислав	2/173
			Paciorek Franciszek	Пацёрек Францишек	2/173

Paciukiewicz Antoni	Пацюкевич Антони	2/174	Paszek Paweł	Пашек Павел	2/175
Pacynko Bolesław	Пацинко Болеслав	2/173	Paszko Ryszard	Пашко Рышард	1/77, 2/175
Pacześniak Stanisław	Пачесьняк Станислав	2/174	Patan Władysław	Патан Владислав	2/170
Paczewski Bolesław	Пачевский Болеслав	2/174	Patek Antoni	Патек Антони	2/170
Paczuska Franciszek	Пачуска Францишек	2/174	Patela Michał	Пателя Михал	2/171
Padalak Stefan	Падаляк Стефан	2/160	Patelski Jan	Пательский Ян	2/171
Paderewski Józef	Падеревский Юзеф	1/35, 2/160	Patkowski Tomasz	Патковский Томаш	2/171
Padoł Mieczysław Zbigniew	Падол Мечислав-Збигнев	2/160	Patro Stanisław	Патро Станислав	2/171
Paduch Józef	Падух Юзеф	2/160	Pauch Franciszek	Паух Францишек	2/172
Pająk Jan	Пайонк Ян	2/162	Pauch Stanisław	Паух Станислав	2/171
Pająk Marian	Пайонк Мариан	2/162	Pauly Józef	Паули Юзеф	2/171
Pająk Wiktor	Пайонк Виктор	2/161	Pawelczuk Jan	Павельчук Ян	2/155
Pająk Wilhelm	Пайонк Вильгельм	2/161	Pawelec Józef	Павелец Юзеф	2/153
Pajdo Jan	Пайдо Ян	2/161	Pawelec Stanisław	Павелец Станислав	2/153
Pajor Stanisław	Пайор Станислав	2/162	Pawelski Waclaw	Павельский Вацлав	2/154
Pak Józef	Пак Юзеф	2/162	Pawelczyk Andrzej	Павелчик Анджей	2/154
Pakielewicz Witold	Пакелевич Витольд	2/162	Pawelczyk Franciszek s. Józefa	Павелчик Францишек, 1900 г.р.	2/154
Pakulski Stefan	Пакульский Стефан	2/163	Pawelczyk Franciszek s. Wincentego	Павелчик Францишек, 1893 г.р.	2/154
Palacz Stanisław	Паляч Станислав	2/164	Pawelczyk Józef	Павелчик Юзеф	2/154
Palica Mateusz	Палица Матеуш	2/163	Pawelka Jan	Павелка Ян	2/153
Paluchowski Piotr	Палуховский Петр	1/96, 2/164	Pawelkiewicz Jan	Павелкевич Ян	2/153
Paluszek Władysław	Палюшек Владислав	2/164	Pawelko Piot	Павелко Петр	2/154
Pałac Tomasz	Палац Томаш	2/163	Pawelko Piotr	Павелко Петр	2/154
Pałaszynski Stanisław	Палашиньский Станислав	2/163	Pawiński Jan	Павиньский Ян	2/155
Pałczyński Jan	Палчиньский Ян	2/163	Pawlaczyk Konstanty	Павлячик Константы	2/159
Pałka Stanisław	Палка Станислав	2/163	Pawlak Antoni	Павляк Антони	2/157
Pałyga Andrzej	Палыга Анджей	2/164, 3/24, 3/25, 3/171	Pawlak Bronisław	Павляк Бронислав	2/158
Pamiętnych Aleksiej	Памятных Алексей	3/138	Pawlak Feliks	Павляк Феликс	2/158
Pampuch Zygmunt	Пампух Зыгмунт	2/165	Pawlak Jan	Павляк Ян	2/159
Panada Michał	Панада Михал	2/165	Pawlak Józef	Павляк Юзеф	2/158
Panasik Piotr	Панасик Петр	2/164	Pawlak Leon	Павляк Леон	2/158
Panasiuk Michał	Панасюк Михал	2/165	Pawlak Michał	Павляк Михал	2/158
Panek Józef	Панек Юзеф	2/166	Pawlak Stanisław	Павляк Станислав	2/158
Panek Marian Zdzisław	Панек Мариан-Здзислав	2/166	Pawlas Józef	Павляс Юзеф	2/159
Panfil Konstanty	Панфиль Константы	2/166	Pawlas Karol	Павляс Кароль	2/159
Panfilów, z-ca naczelnika UNKWD na Obwód Smoleński	Панфилов, зам. начальника УНКВД по Смоленской области	3/72	Pawlata Piotr	Павлята Петр	2/159
Pankau Franciszek	Панкау Францишек	2/166	Pawlicki Stefan	Павлицкий Стефан	2/155
Pankiewicz Korneliusz	Панкевич Корнелиуш	2/166	Pawliczek Wilhelm	Павличек Вильгельм	2/155
Pankratiew, funkcjonariusz UNKWD w Kalininie	Панкратьев, сотрудник УНКВД в Калинин	3/75	Pawlik Franciszek	Павлик Францишек	2/155
Pańkowski Zygmunt Dionizy	Паньковский Зыгмунт-Дионизы	2/166	Pawlisz Longin	Павлиш Лонгин	2/156
Papież Antoni	Папез Антони	2/167	Pawlitka Jan Hubert	Павлитка Ян-Хуберт	2/155
Paprocki Zdzisław Artur	Папроцкий Здзислав-Артур	2/167	Pawlus Mikołaj	Павлюс Миколай	2/157
Paprzycki Franciszek	Папшицкий Францишек	2/167	Pawłow Ilja	Павлов Илья	1/51
Paradowski Bronisław	Парадовский Бронислав	2/167	Pawłow Wasilij	Павлов Василий	1/48, 3/61, 3/66, 3/68, 3/74, 3/77, 3/92, 3/106, 3/110, 3/113, 3/117, 3/118, 3/124, 3/127, 3/129, 3/130
Paradowski Jan s. Andrzeja	Парадовский Ян, 1887 г.р.	2/167	Pawłowski Franciszek s. Franciszka	Павловский Францишек, 1899 г.р.	2/157
Paradowski Jan s. Feliksa	Парадовский Ян, 1901 г.р.	2/167	Pawłowski Franciszek s. Ignacego	Павловский Францишек, 1900 г.р.	2/157
Parafiniuk Marcin	Парафинюк Марцин	2/168	Pawłowski Leon	Павловский Леон	2/156
Pardela Julian	Парделя Юлиан	2/168	Pawłowski Marceli	Павловский Марцели	2/156
Parkieta Konrad	Паркета Конрад	2/168	Pawłowski Mieczysław	Павловский Мечислав	1/95, 2/156
Parkot Mieczysław	Паркот Мечислав	2/168	Pawłowski Stanisław	Павловский Станислав	2/157
Parniak Roch	Парняк Рох	3/406, 3/598	Pawłowski Stefan	Павловский Стефан	2/157
Partyka Franciszek	Партыка Францишек	2/168	Pawłowski Władysław Waclaw	Павловский Владислав-Вацлав	2/156
Partyka Kazimierz	Партыка Казимеж	2/168	Pazdyka Józef	Паздыка Юзеф	2/160
Parus Edward	Парус Эдвард	2/169	Pazek Józef	Пазек Юзеф	2/161
Parus Jan	Парус Ян	2/169	Paż Józef	Пазь Юзеф	2/161
Parzyk Franciszek	Пажик Францишек	2/160	Pażka Józef Roman	Пончка Юзеф-Роман	2/215
Pasek Mieczysław	Пасек Мечислав	2/169	Pecia Bolesław	Пэця Болеслав	2/245
Pasek Władysław	Пасек Владислав	2/169	Pecia Ignacy	Пэця Игнацы	2/245
Pasionek Adam Kazimierz	Пасёнек Адам-Казимеж	2/169	Pelc Leon	Пэльц Леон	2/240
Paska Aleksander	Паска Александр	2/169	Pelc Stanisław	Пэльц Станислав	2/241
Pastucha Józef	Пастуха Юзеф	2/170	Pelikant Leon	Пэликант Леон	2/239
Pastuszak Antoni	Пастушак Антони	2/170	Peliks Stanisław	Пэликс Станислав	2/238
Pastuszka Karol	Пастушка Кароль	2/170	Pelczyński Marian	Пэлчиньский Мариан	2/240
Pastwa Adam	Паства Адам	2/170	Pełka Bogumił	Пэлка Богумил	2/239
Paszek Emil	Пашек Эмиль	2/175			
Paszek Karol	Пашек Кароль	2/174			

Pelka Józef	Пэлка Юзеф	2/240	Piernik Franciszek	Перник Францишек	2/179
Pelka Stanisław	Пэлка Станислав	2/240	Piernikarski Antoni	Перникарский (Перникавский) Антони	1/53, 2/179, 3/85, 3/122
Pelkowski Stanisław	Пэлковский Станислав	2/240	Piernikarski Michał	Перникарский Михал	2/179
Pendrak vel Pędrak Franciszek	Пэндрак Францишек	2/241	Piersiak Tomasz	Персяк Томаш	2/180
Penkala Karol	Пэнкаля Кароль	2/241	Pierso Zygmunt	Персо Зыгмунт	2/180
Pentoś Adam	Пэнтось Адам	2/242	Pierun Piot	Перун Петр	2/180
Pepera Sebastian	Пэпэра Себастиан	2/242	Piesik Alfons	Песик Альфонс	2/180
Pepliński Franciszek	Пэплиньский Францишек	2/242	Pieślak Józef	Песьляк Юзеф	2/181
Peplowski Walenty	Пэпловский Валенты	2/242	Pieter Alojzy	Петэр Алойзы	2/186
Perec Franciszek	Пэрэц Францишек	2/244	Pietkiewicz Stanisław	Петкевич Станислав	2/181
Perendyk Henryk	Пэрэндук Хенрык	2/243	Pietralik Ignacy	Петралик Игнацы	2/181
Perguł Stanisław	Пэргул Станислав	2/243	Pietralik Stanisław	Петралик Станислав	2/181
Perkowski Eugeniusz	Пэрковский Эугениуш	2/243	Pietrasik Stanisław	Петрасик Станислав	2/181
Perliński Władysław	Пэрлиньский Владислав	2/243	Pietraszek Stanisław	Петрашек Станислав	2/182
Perniak Wojciech	Пэрняк Войцех	2/243	Pietraszewski Piotr s. Józefa	Петрашевский Петр, 1915 г.р.	2/182
Perski Antoni	Пэрский Антони	2/244	Pietraszewski Piotr	Петрашевский Петр, 1903 г.р.	2/182
Petri Jan	Пэтри Ян	2/244	s. Stanisława		
Petri Teofil	Пэтри Теофиль	2/244	Pietraszewski Zygmunt	Петрашевский Зыгмунт	2/182
Petryczewski Stanisław	Пэтрычевский Станислав	2/245	Pietrek Jan	Петрек Ян	2/182
Petrykowski Tadeusz	Пэтрыковский Тадеуш-		Pietroń Edward	Петронь Эдвард	2/182
Aleksander Ignacy	Александр-Игнацы	2/245	Pietrow, przew. komisji	Петров, председатель комиссии	
Petrynowski Władysław	Пэтрыновский Владислав	2/245	ZSSR ds. repatriacji	СССР по репатриации	
Pewiński Stanisław	Пэвиньский Станислав	2/239	internowanych z Litwy	интернированных из Литвы	1/107
Pęczak Antoni	Пэнцак Антони	1/45, 1/83, 2/641	Pietrucha Rudolf	Петруха Рудольф	2/183
Pęczak Jakub	Пэнцак Якуб	2/242	Pietrunik Aleksander	Петруник Александр	2/183
Pęczerek Stanisław	Пэнхэрек Станислав	2/242	Pietrusiak Józef	Петрусак Юзеф	2/183
Pękalak Stanisław	Пэнкаляк Станислав	2/241	Pietruszewski Jan	Петрушевский Ян	2/183
Pękała Wawrzyniec	Пэнкала Вавжинец	2/241	Pietruszka Józef	Петрушка Юзеф	1/45, 2/640
Piąsek Franciszek	Пясек Францишек	2/246	Pietrykowski Józef	Пэтрыковский Юзеф	2/183
Piaskowski Józef s. Józefa	Пяковский Юзеф, 1893 г.р.	2/246	Pietrzak Jan	Петшак Ян	2/184
Piaskowski Józef s. Wincentego	Пяковский Юзеф, 1901 г.р.	2/246	Pietrzak Tadeusz	Петшак Тадеуш	1/37, 2/184
Piaskowski Kazimierz	Пяшковский Казимеж	2/246	Pietrzak Władysław	Петшак Владислав	2/640
Piaszczyk Ludwik Piotr	Пяшчик Людвик-Петр	2/247	Pietrzak Władysław	Петшак Владислав, 1908 г.р.	2/184
Piątek Andrzej	Пэнтек Анджей	2/188	s. Stanisława		
Piątek Bronisław	Пэнтек Бронислав	2/188	Pietrzak Władysław s. Tomasza	Петшак Владислав, 1914 г.р.	2/184
Piątek Jan	Пэнтек Ян	1/37, 2/189	Pietrzyk Dominik	Петшик Доминик	2/184
Piątek Jan Andrzej	Пэнтек Ян-Анджей	2/189	Pietrzyk Edward	Петшик Эдвард	2/185
Piątek Ludwik	Пэнтек Людвик	2/188	Pietrzyk Ignacy	Петшик Игнацы	2/184
Piątek Stanisław	Пэнтек Станислав	2/188	Pietrzyk Józef	Петшик Юзеф	2/185
Piątek Walenty	Пэнтек Валенты	2/188, 3/38, 3/398	Pietrzyk Mieczysław	Петшик Мечислав	2/185
Piątkiewicz Franciszek	Пэнткевич Францишек	2/189	Pietrzykowski Bolesław	Петшиковский Болеслав	2/185
Piątkowski Jan	Пэнтковский Ян	2/189	Pietrzykowski vel Pietrykowski	Петшиковский, он же	2/185
Picilo Piotr Paweł	Пуцило Петр-Павел	2/230	Karol	Петрыковский Кароль	
Piechociński Bolesław	Пехоциньский Болеслав	2/187	Pietrzykowski Władysław	Петшиковский Владислав	2/185
Piechocki Franciszek	Пехоцкий Францишек	2/187	Pięta Stanisław	Пента Станислав	2/178
Piechota Józef	Пехота Юзеф	2/186	Piętka Jan s. Ignacego	Пентка Ян, 1894 г.р.	2/178
Piechota Stanisław	Пехота Станислав	2/186	Piętka Jan s. Jana	Пентка Ян, 1907 г.р.	2/178
Piechowicz Marian	Пехович Мариан	2/186	Piętka Wiktor	Пентка Виктор	2/178
Piechowski Kazimierz	Пеховский Казимеж	2/186	Piętnicki Stefan	Пентницкий Стефан	2/178
Piecyk Józef	Пецык Юзеф	2/187	Piğłowski Antoni	Пигловский Антони	2/190
Pieczewski Stanisław	Печевский Станислав	2/187	Pigoń Piotr	Пигонь Петр	2/191
Pieczka Józef	Печка Юзеф	2/187	Pigułski Bartłomiej	Пигульский Бартоломей	2/191
Pieczyrak Jan	Печырак Ян	2/188	Pijaj Piot	Пияй Петр	2/199
Piekański Ludwik	Пеканьский Людвик	2/176	Pijarski Franciszek	Пиярский Францишек	2/199
Piekard Henryk	Пекард Хенрык	2/176	Pikos Piotr	Пикос Петр	2/191
Piekarski Aleksander	Пекарский Александр	2/176	Piksa Rudolf	Пикса Рудольф	2/191
Piekarski Aleksander	Пекарский Александр-Владислав	2/176	Pikulski Józef Karol	Пикульский Юзеф-Кароль	2/192
Władysław			Pikuła Jan	Пикула Ян	2/192
Piekarz Franciszek	Пекаж Францишек	2/176	Pilarczyk Stanisław	Пилярчик Станислав	2/193
Piekarz Walenty	Пекаж Валенты	2/175, 3/181, 3/183	Pilich Józef	Пилих Юзеф	2/193
Piekoś Gabriel	Пекось Габриель	2/177	Pilorz Teodor	Пилэж (Пилож) Теодор	2/192
Piękosz Józef	Пенкош Юзеф	2/177	Pilski Henryk Mikołaj	Пильский Хенрык-Миколай	2/193
Pielaski Paweł	Пеляский Павел	2/177	Piłaszewicz Stefan	Пилашевич Стефан	2/192
Pielech Maciej	Пелех Мацей	2/177	Piłat Adolf	Пилат Адольф	2/192
Pielucha Józef	Пелуха Юзеф	2/177	Piłkowski Antoni	Пилковский Антони	2/193
Pieniężny Stanisław	Пененжны Станислав	2/177	Pindej Emil	Пиндэй Эмиль	2/193
Pieńkowski Edward	Пеньковский Эдвард	2/179	Pinkosz Bronisława	Пинкош Бронислава	3/346
Piepiórka Leon	Пепюрка Леон	2/179	Pinkosz Franciszek	Пинкош Францишек	2/194, 3/36, 3/54
Pierchała Franciszek	Перхала Францишек	2/180			

Piński Wiktor	Пиньский Виктор	2/194	Poboża Bronisław	Побожа Бронислав	2/204
Piotrowiak Stefan	Пиотровяк Стефан	2/197	Pochrzęst Franciszek	Похшенст Францишек	2/220
Piotrowicz Edward	Пиотрович Эдвард	2/194	Pochwała Bolesław	Похвала Болеслав	2/219
Piotrowicz Waclaw	Пиотрович Вацлав	2/194	Pociecha Józef	Поцеха Юзеф	2/220
Piotrowski Antoni	Пиотровский Антони	2/194	Poczekaj Franciszek	Почечай Францишек	2/220
Piotrowski Feliks	Пиотровский Феликс	2/196	Podbielski Norbert Antoni	Подбельский Норберт-Антони	2/206
Piotrowski Jan	Пиотровский Ян	2/196	Podbrożny Józef	Подброжны Юзеф-Мариан	2/206
Piotrowski Karol	Пиотровский Кароль	2/195	Podelski	Подельский	3/346
Piotrowski Konstanty	Пиотровский Константы	2/196	Podeszwa Antoni	Подэшва Антони	2/209
Piotrowski Michał	Пиотровский Михал	2/196	Podgórski Andrzej	Подгурский Анджей	2/207
Piotrowski Stanisław	Пиотровский Станислав	2/196	Podgórski Kazimierz	Подгурский Казимеж	2/207
Piotrowski Wincenty	Пиотровский Винценты	1/95, 2/195	Podgórski Stanisław	Подгурский Станислав	2/207
Piotrowski Witold Tomasz	Пиотровский Витольд-Томаш	2/195	Podjaczew Władimir	Подъячев Владимир	3/214
Piotrowski Władysław s. Franciszka	Пиотровский Владислав, 1887 г.р.	2/195	Podkówka Stefan	Подкувка Стефан	2/208
Piotrowski Władysław s. Stanisława	Пиотровский Владислав, 1895 г.р.	2/195	Podolak Jan	Подоляк Ян	2/209
Piórkowski Antoni	Пюрковский Антони	2/246	Podolak Marian	Подоляк Мариан	2/208
Piórkowski Julian	Пюрковский Юлиан	2/246	Podolak Sebastian	Подоляк Себастиан	2/208
Pipczyński Stanisław	Пипчиньский Станислав	2/197	Podraza Stanisław	Подраза Станислав	2/209
Piróg Teofil	Пируг Теофиль	2/197	Podworski Stefan	Подворский Стефан	2/207
Pis Karol	Пис Кароль	2/197	Podzielny Antoni	Подзельны Антони	2/208
Pisarek Edward	Писарек Эдвард	2/197	Podzimski Augustyn	Подзимский Аугустын	2/208
Pisariew, kierowca UNKWD w Kalininie	Писарев, шофер УНКВД в Калининне	3/75	Podżycki Józef	Поджицкий Юзеф	2/208
Pisarkiewicz Antoni	Писаркевич Антони	2/198	Pogoda Feliks	Погода Феликс	2/205
Pisulski Jan	Писульский Ян	2/198	Pogodzik Jan	Погодзик Ян	2/205
Pisulski Józef	Писульский Юзеф	2/198	Pogorzelski Jan	Погожельский Ян	2/206
Pisz Franciszek	Пиш Францишек	2/198	Pogorzelski Władysław	Погожельский Владислав	2/205
Piszczalka Gustaw	Пишчалка Густав	2/199	Pohoski Michał	Похоский Михал	2/220
Piszczalko Stefan	Пишчалко Стефан	2/199	Pojałowski Błażej	Пояловский (Пояровский) Блажей	1/53, 2/220, 3/85, 3/122
Piszek Jan	Пишек Ян	2/198	Poklewski Witold	Поклевский Витольд	2/209
Pitura Jan	Питура Ян	2/198	Pokorski Leon	Покорский Леон	2/210
Piwocki Marian	Пивоцкий Мариан	2/190	Pokraka Kazimierz	Покрака Казимеж	2/210
Piwoński Marian	Пивоньский Мариан	2/190	Pokrant Artur	Покрант Артур	2/210
Piwowar Hipolit	Пивовар Хиполит	2/189	Pokrzywiński Józef	Покшивиньский Юзеф	2/210
Piwowarczyk Jan	Пивоварчик Ян	2/190	Polak Augustyn	Поляк Аугустын	2/213
Piwowarczyk Stanisław	Пивоварчик Станислав	2/190	Polak Kazimierz	Поляк Казимеж	1/45, 1/83, 2/640
Piwowski Roman	Пивоварский Роман	2/190	Polak Piotr	Поляк Петр	2/214
Piziorski Stanisław	Пизёрский Станислав	2/191	Polak Tomasz	Поляк Томаш	2/214
Plackowski Józef	Пляцковский Юзеф	2/204	Polakow, funkcjonariusz UNKWD w Kalininie	Поляков, сотрудник УНКВД в Калининне	3/75
Pleśniak Ludwik	Плесеньяк Людвик	2/201	Polakowski Waclaw	Поляковский Вацлав	2/214
Plewkiwicz D.W.R.	Плевкевич Д.В.Р.	3/370	Polerski Zdzisław Henryk Teodor	Полерский Здзислав-Хенрык- Теодор	2/211
Plewnia Klemens	Плевня Клеменс	2/201	Policht Jan	Полихт Ян	2/212
Plisiuk Andrzej	Плисюк Анджей	2/201	Policzkiewicz Karol	Поличкевич Кароль	2/212
Pluciński Florian Marian	Плюциньский Флориан-Мариан	2/203	Poliński Henryk	Полинский Хенрык	2/211
Pluciński Jan	Плюциньский Ян	2/204	Politowski Stanisław	Политовский Станислав	2/212
Pluciński Władysław	Плюциньский Владислав	2/203	Pollak Edward	Полляк Эдвард	2/212
Pludra Marcin	Плюдра Марцин	2/202	Polnik Andrzej	Польник Анджей	2/213
Pluta Jan	Плюта Ян	2/203	Polnik Józef	Польник Юзеф	2/213
Pluta Wojciech	Плюта Войцех	2/203	Polok Antoni	Полёк Антони	2/211
Plutecki Leon Lucjan	Плютецкий Леон-Люциан	2/203	Polok Jan	Полёк Ян	2/211
Płachetka Paweł	Плахетка Павел	2/200	Polok Karol	Полёк Кароль	1/39, 2/211
Płatek Jan	Платэк Ян	2/200	Polusik Franciszek	Полюсик Францишек	1/35, 2/213
Płatek Rudolf	Платэк Рудольф	2/200	Poławski Edward	Полавский Эдвард	2/210
Płatnerz Jan	Платнэж Ян	2/200	Połeć Józef	Полэчь Юзеф	2/213
Pławski Stanisław	Плавский Станислав	2/199	Połom Anastazy	Полом Анастазы	2/212
Płaza Jan	Плаза Ян	2/200	Połom Leon	Полом Леон	1/39, 2/213
Płaza Piotr	Плаза Петр	2/199	Połomski Władysław	Поломский Владислав	2/213
Płocharczyk Stanisław	Плохарчик Станислав	2/202	Połowianiuk Anatolij	Половянюк Анатолий	3/76
Płonka Józef	Плонка Юзеф	2/201	Połyncow Wiktor	Полынцов Виктор	3/135
Płonka Paweł	Плонка Павел	2/201	Pomianowski	Помяновский	3/366
Płoński Jan	Плоньский Ян	2/202	Pomorski Ignacy	Поморский Игнацы	2/214
Płoskonka Ludwik	Плосконка Людвик	2/202	Ponarski Stanisław	Понарский Станислав	2/214
Płudowski Adam	Плудовский Адам	2/202	Poniatowski Adam	Понятовский Адам	2/215
Pływacz Franciszek	Плывач Францишек	2/202	Ponikowski Wojciech	Пониковский Войцех	2/214
Pniak Józef	Пняк Юзеф	2/204	Pontes Stanisław	Понтес Станислав	2/215
Pniewski Wincenty	Пневский Винценты	2/204, 3/37, 3/42, 3/54, 3/352	Popielarek Piotr	Попелярек Петр	2/215
			Popiołek Waclaw	Попелёк Вацлав	2/215

Popiół Stanisław	Попюл Станислав	2/217, 3/25, 3/170	Przewoźnik Andrzej	Пшевозьник Анджей	3/216
Popkiewicz Tomasz	Попкевич Томаш	2/215	Przybył Franciszek	Пшибыл Францишек	2/231
Popławski Kazimierz	Поплавский Казимеж	2/216	Przybyła Edward	Пшибыла Эдвард	2/233
Popławski Zygmunt	Поплавский Зыгмунт	2/640	Przybyła Franciszek	Пшибыла Францишек	2/232
Popłonkowski Michał	Поплонковский Михал	2/216	Przybyła Gerard	Пшибыла Герард	2/232
Popow Borys	Попов Борис	2/216	Przybyła Jan	Пшибыла Ян	2/233
Popow Siergiej	Попов Сергей	3/134, 3/199	Przybyła Józef	Пшибыла Юзеф	2/233, 3/23
Popowicz Florian	Попович Флориан	2/216	Przybyła Karol	Пшибыла Кароль	2/232
Poprawski Ignacy	Поправский Игнацы	2/216	Przybyła Konstanty	Пшибыла Константы	2/232
Porada Stanisław	Порада Станислав	2/217	Przybyła Waclaw	Пшибыла Вацлав	2/232
Porębski Stanisław Jan	Порэмбский Станислав-Ян	2/217	Przybylak Paweł	Пшибылак Павел	2/234
Porwoł Franciszek	Порвол Францишек	2/217	Przybylak Stanisław s. Jana	Пшибылак Станислав, 1895 г.р.	2/235
Porzycki Tadeusz Jan	Пожицкий Тадеуш-Ян	2/209	Przybylak Stanisław s. Józef	Пшибылак Станислав, 1886 г.р.	2/235
Postaremczak Wojciech	Постарэмчак Войцех	2/217	Przybylak Stanisław s. Sylwestra	Пшибылак Станислав, 1892 г.р.	2/234
Postrach Antoni	Пострах Антони	2/218	Przybylak Wojciech	Пшибылак Войцех	2/234, 3/402
Postupalski Zygmunt	Поступальский Зыгмунт	2/218	Przybylski Jan	Пшибыльский Ян	2/234
Pośpiech Wilhelm	Поспех Вильгельм	2/218	Przybylski Stanisław	Пшибыльский Станислав	2/233
Potasiński Stanisław	Потасиньский Станислав	2/218	Przybylski Stefan Mateusz	Пшибыльский Стефан-Матеуш	2/234
Potempa Franciszek	Потэмпа Францишек	2/219	Przybylski Sylwester	Пшибыльский Сильвестер	2/233
Poterła Jan	Потэрала Ян	2/219	Przybylski Szczepan	Пшибыльский Щепан	2/234
Potęga Stefan	Потэγκα Стефан	2/219	Przybyłowski Zdzisław Zenon	Пшибыловский Здзислав-Зенон	2/232
Potkowicz Eugeniusz	Поткович Эугениуш	2/218	Przybyszewski Czesław	Пшибышевский Чеслав	2/235
Potocki Jan	Потоцкий Ян	2/219	Przygoda Leon Mieczysław	Пшигода Леон-Мечислав	2/235
Potopowicz Ludwik	Потопович Людвик	2/219	Przygoda Stanisław	Пшигода Станислав	2/236
Powada Franciszek	Повада Францишек	2/205	Przystup Roman	Пшиступ Роман	2/236
Powała Jan	Повала Ян	2/205	Przywara Karol	Пшивара Кароль	2/235
Pozorski Franciszek	Позорский Францишек	2/209	Psiuk Szymon	Псюк Шимон	2/226
Półchlopek Kazimierz	Пулхлопек Казимеж	2/228	Ptak Andrzej	Птак Анджей	1/82, 2/641
Półgrabski Jan	Пулграбский Ян	2/228	Ptaszkowski Michał	Пташковский Михал	2/226
Półtorak Antoni	Пулторак Антони	2/228	Puch Jan	Пух Ян	2/229
Prachnio Antoni	Прахнё Антони	2/221	Puchalski Franciszek	Пухальский Францишек	2/230
Pradelok Franciszek	Прадэлёк Францишек	2/221	Puchalski Stanisław	Пухальский Станислав	2/229
Prarat Stefan	Прарат Стефан	2/221	Puchowski Leon	Пуховский Леон	2/230
Praski Franciszek	Праский Францишек	2/221	Pucilowski Florian	Пуциловский Флориан	2/230
Prażuch Mikołaj	Пражух Миколай	2/221	Puczek Rudolf	Пучек Рудольф	2/230
Predko Franciszek	Предко Францишек	2/222	Pudlarz Stefan	Пудляж Стефан	1/37, 2/226, 3/23, 3/24, 3/180
Prejzner Jan	Прейзнер Ян	2/222	Pukała Jan	Пукала Ян	2/227
Pristawakin Michał	Приставакин Михаил	3/76	Pukowiec Augustyn	Пуковец Аугустын	1/95, 2/227
Probański Mieczysław	Пробаньский Мечислав	2/222	Pulsakowski Antoni	Пульсаковский Антони	2/228
Proc Michał	Проц Михал	2/224	Pulaczewski Józef	Пулачевский Юзеф	2/227
Prochaz Stefan	Прохаз Стефан	2/224	Pupkiewicz Bolesław	Пупкевич Болеслав	2/228
Prochocki Grzegorz	Прохоцкий Гжегож	2/224	Pupko Jan	Пупко Ян	2/229
Prochorow, komendant konwoju	Прохоров, начальник конвоя	1/73	Purek Tomasz	Пурек Томаш	2/229
Prochner Szczepan	Процнэр Щепан	2/224	Purzycki Kazimierz Bolesław	Пужицкий Казимеж-Болеслав	2/227
Prokop Franciszek	Прокоп Францишек	1/45, 1/47, 2/223	Puszkarski Adam	Пушкарский Адам	2/230
Prokop Gabriel	Прокоп Габриэль	2/222	Putniarz Józef	Путняж Юзеф	2/229
Prokop Stanisław	Прокоп Станислав	2/222	Putowski Józef	Путовский Юзеф	2/229
Prokopowicz Bolesław	Прокопович Болеслав	2/222	Puzio Józef	Пузё Юзеф	2/227
Pronobis Władysław	Пронобис Владислав	2/223	Puzyński Józef	Пужиньский Юзеф	2/227
Prorok Marian	Пророк Мариан	2/223	Pyc Karol	Пыц Кароль	2/238
Prost Antoni	Прост Антони	2/224	Pydziński Jan	Пыдзиньский Ян	2/236
Prostak Stanisław	Простак Станислав	2/224	Pyra Stefan Stanisław	Пыра Стефан-Станислав	2/237
Proszak Jan	Прошак Ян	2/225	Pyrka Stanisław	Пырка Станислав	2/237
Próchniak Stefan	Прухняк Стефан	2/226	Pyrtek Alojz	Пыртэк Алойзы	2/237
Prus Antoni	Прус Антони	2/225	Pysiak Henryk	Пысяк Хенрык	2/237
Prusak Franciszek	Прусак Францишек	2/225	Pytel Józef	Пытель Юзеф	2/238
Prusinowski Hieronim	Прусиновский Иероним	2/225	Pytel Wiktor	Пытель Виктор	2/237
Prusiński Franciszek	Прусиньский Францишек	2/225	Pytlarz Mieczysław	Пытляж Мечислав	2/238
Pruszkowski Bolesław	Прушковский Болеслав	2/226	Pytlik Emil	Пытлик Эмиль	2/238
Przączak Władysław	Пшончак Владислав	2/236	Pytlik Melchior	Пытлик Мельхиор	2/238
Przęda vel Przonda Eugeniusz	Пшонда Эугениуш	2/236	Rabiarz Piot	Рабяж Петр	2/247
Przechera Bolesław	Пшехэра Болеслав	2/231	Rabiej Stanisław	Рабей Станислав	2/247
Przemsza Bronisław	Пшемша Бронислав	1/45, 1/78, 1/95	Rabong Jan	Рабонг Ян	2/247
Przeradowski (Przewadowski) Stanisław	Пшерадовский Станислав	2/231, 3/37, 3/41, 3/54, 3/346	Racki Piotr	Рацкий (Радзкий) Петр	2/256, 3/183
Przesłański Henryk	Пшесланьский Хенрык	2/231	Raclawski Jozef	Рацлавский Юзеф	2/256
Przewłocki Jan s. Józefa	Пшевлочки Ян, 1901 г.р.	2/231	Raczkiewicz Andrzej	Рачкевич Анджей	2/257
Przewłocki Jan s. Teofila	Пшевлочки Ян, 1899 г.р.	2/230	Raczkowski Tadeusz	Рачковский Тадеуш	2/257

Raczyński Kazimierz	Рачиньский Казимеж	2/256	Rejf Elżbieta	Рейф Эльжбета	3/137, 3/199,
Raczyński Teofil	Рачиньский Теофиль	2/257			3/200, 3/218, 3/234, 3/284, 3/316
Radecki Ludwik	Радэцкий Людвик	1/53, 2/250	Rejman Antoni	Рейман Антони	2/259
Radek Karol	Радек Кароль	2/248	Rejman Władysław	Рейман Владислав	2/259
Radewicz Stiepan	Радевич Степан	3/136, 3/199	Rejt Jan	Рейт Ян	2/260
Radochoński Andrzej	Радохоньский Анджей	2/250	Rekliński Józef	Реклиньский Юзеф	2/260
Radomski Feliks	Радомский Феликс	2/248	Rel Wiktor	Рель Виктор	2/260
Radomski Zygmunt	Радомский Зыгмунт	2/249	Rembacz Andrzej	Рембач Анджей	2/260
Radoniewicz Julian Jan	Радоневич Юлиан-Ян	2/249	Rembacz Stefan	Рембач Стефан	2/260
Radosławski Bolesław	Радославский (Р.оставский) Болеслав (Болистав)	2/249, 3/183	Rembecki Józef	Рембецкий Юзеф	2/261
Radtke Leon	Радтке Леон	2/249	Remuza Waclaw	Ремуза Вацлав	2/261
Radzikowski Kazimierz	Радзиковский Казимеж	2/248	Renc Mieczysław	Ренц Мечислав	2/261
Radzioch Józef	Радзёх Юзеф	2/248	Repeczko Izydor	Репечко Изыдор	2/261
Radziszewski Wincenty	Радзишевский Винценты	2/248	Rerych Jerzy	Рерых Ежи	2/262
Radziukiewicz Władysław	Радзюкевич Владислав	2/641	Reszke Jan	Рэшке Ян	2/291
Radzki Stanisław	Радзкий Станислав	2/248	Reszko Józef	Рэшко Юзеф	2/291
Raiter Kazimierz	Райтер Казимеж	2/251	Rezler Szczepan	Резлер Щепан	2/259
Raj Józef	Рай Юзеф	2/250	Ręgowski Stanisław	Ренговский Станислав	2/261
Rajca Franciszek	Райца Францишек	2/253	Rękoś Ignacy	Ренкось Игнацы	2/261
Rajchert Lucjan	Райхерт (Райкерт, Ройхер) Люциан (Стефан)	2/252, 3/21, 3/24, 3/156, 3/181, 3/182, 3/183	Riabuszkin Dmitrij	Рябушкин Дмитрий	3/76
Rajczyk Edward	Райчик Эдвард	2/253	von Ribbentrop Joachim	фон Риббентроп Иоахим	1/17
Rajewski Władysław	Раевский Владислав	2/250	Richter Ignacy	Рихтер Игнацы	2/262
Rajm Jan	Райм Ян	2/251	Ringwelski Feliks	Рингвельский Феликс	2/262
Rajpert Władysław	Райперт Владислав	1/45	Robak Józef s. Jakuba	Робак Юзеф, 1893г.р.	2/262
Rajpold Florian Franciszek	Райпольд Флориан-Францишек	2/251	Robak Józef s. Walentego	Робак Юзеф, 1897 г.р.	2/262
Rajtkowski Jan Bronisław	Райтковский Ян-Бронислав	2/251	Robak Paweł	Робак Павел	2/262
Rajtner Kazimierz	Райтнер Казимеж	2/252	Robert Stanisław	Роберт Станислав	2/263
Rakiej-Rokicki Jan	Ракей-Рокицкий Ян	2/253	Roczek Bronisław	Рочек Бронислав	2/274
Rakoczy Jan	Ракочи Ян	2/253	Rodkiewicz Bolesław Konrad	Родкевич Болеслав-Конрад	2/266
Rakowski Jan	Раковский Ян	2/253	Rodos Boris	Родос (Ходос) Борис	3/93
Rapak Stanisław	Рапак Станислав	2/254	Rodzynkiewicz Roman	Родзынкевич Роман	2/266
Rapalski Józef	Рапальский Юзеф	2/254	Roga Franciszek	Рога Францишек	2/263
Raplewicz Stanisław	Раплевич Станислав	1/37, 2/254	Rogacki Tadeusz	Рогацкий Тадеуш	2/265
Rasała Wincenty	Расала Винценты	2/254	Rogala Michał	Рогаля Михал	2/265
Raszke Lucjan	Рашке Луциан	2/257	Rogala Stanisław	Рогаля Станислав	2/265
Raszyk Robert	Рашик Роберт	2/257	Rogalewski Tadeusz	Рогалевский Тадеуш	2/264
Rataj Andrzej	Ратай Анджей	2/255	Rogaliński Czesław	Рогалиньский Чеслав	2/264
Ratajczak Stanisław	Ратайчак Станислав	2/255	Rogalski Antoni	Рогальский Антони	2/264
Ratajczak Władysław	Ратайчак Владислав	2/254	Rogalski Michał	Рогальский Михал	2/264
Ratajek Alfons	Ратаек Альфонс	2/254	Rogalski Wiktor	Рогальский Виктор	2/264
Ratuszyński Adam	Ратушиньский Адам	2/255	Rogowski Leon	Роговский Леон	2/265
Raubo Aleksander	Раубо Александр	2/255	Rogowski Walenty	Роговский Валенты	2/265
Rautzko Wilhelm	Раутшко Вильгельм	2/256	Rogut Stefan	Рогут Стефан	2/265
Rawa Stanisław	Рава Станислав	2/247	Rohs Paweł Jan	Рохс Павел-Ян	2/274
Rawski Józef	Равский Юзеф	1/45, 1/95	Rojczyk Wiktor	Ройчик Виктор	2/268
Razorionow, kierowca UNKWD w Kalininie	Разорёнов, шофер УНКВД в Калининне	3/75	Rojewski Władysław	Роевский Владислав	2/266
Razumow, funkcjonariusz UNKWD w Kalininie	Разумов, сотрудник УНКВД в Калининне	3/75	Rokicki Franciszek	Рокицкий Францишек	2/269
Raźniak Stanisław	Разньак Станислав	1/45, 1/83, 2/641	Rokicki Stanisław	Рокицкий Станислав	2/269
Rączka Leon	Рончка Леон	2/272	Rokita Józef	Рокита Юзеф	2/269
Raczyński Julian	Рончиньский Юлиан	2/272	Rokwisz Karol	Роквиш Кароль	2/268
Rapała Leopold	Ромпала Леопольд	2/272	Rolański vel Miałzygrosz Stanisław	Роляньский Станислав	2/269
Rduch Józef	Рдух Юзеф	2/258	Romaldowski Józef	Ромальдовский Юзеф	2/269
Rebizak Franciszek	Ребизак Францишек	2/258	Roman Julian	Роман Юлиан	2/270
Redliński Józef	Редлиньский Юзеф	2/259	Romańczyk Karol Jan	Романьчик Кароль-Ян	2/271
Regińczak Edward	Региньчак Эдвард	2/258	Romanowicz Władysław	Романович Владислав	2/270
Reginek Roch	Регинек Рох	2/258	Romanowski Antoni	Романовский Антони	2/270
Regulski Mieczysław	Регульский Мечислав	2/259	Romanowski Bolesław	Романовский Болеслав	2/270
Regulski Władysław	Регульский Владислав	2/258	Romanowski Edmund Ludwik	Романовский Эдмунд-Людвик	2/271
Reich Marian Zbigniew	Райх Мариан-Збигнев	2/252	Romanowski Henryk	Романовский Хенрык	2/271
Reichenbach Antoni	Райхенбах Антони	2/252	Romanowski Wiktor	Романовский Виктор	1/77, 2/270
Reichert Feliks	Райхерт Феликс	2/252	Romanowski Władysław	Романовский Владислав	2/271
Reimer Leon	Раймер Леон	2/251	Romański Józef	Романьский Юзеф	2/271
Reinert Józef	Райнерт Юзеф	2/251	Romm Michał s. Aleksandra	Ромм Михал, 1907 г.р.	1/47, 1/53, 3/83
Reinke Franciszek	Рейнке Францишек	2/259	Romm Michał Iljicz	Ромм Михаил Ильич, 1901 г.р.	3/83, 3/107, 3/128
			Ronowski Leon	Роновский Леон	1/37, 2/272
			Rosa Bolesław Andrzej	Роса Болеслав-Анджей	2/272
			Rosiak Franciszek	Росьяк Францишек	2/274

Rosiak Jarosław	Росяк Ярослав	3/137, 3/199, 3/200	Ruszczyszyn Karol	Рушчишин Кароль	2/283
Rosiak Stanisław	Росяк Станислав	2/273	Ruszkowski Tadeusz	Рушковский Тадеуш	2/283
Rosiak Władysław	Росяк Владислав	2/274	Ruśniok Rudolf	Русьнёк Рудольф	2/280
Rosikoń Jan	Росиконь Ян	2/273	Rutkowski Jan	Рутковский Ян	2/281
Roslanowski Albert	Рослановский Альберт	2/273	Rutkowski Józef	Рутковский Юзеф	2/281
Rosner Maksymilian Robert	Рознер Максимилиан-Роберт	2/268	Rutkowski Roman	Рутковский Роман	2/281
Rosołowski Stanisław	Росоловский Станислав	2/273	Rutkowski Stanisław	Рутковский Станислав	2/281
Rospora Władysław	Роспора Владислав	2/273	Rutkowski Waclaw	Рутковский Вацлав	2/280
Rossa Karol	Росса Кароль	2/273	Rutkowski Zygmunt	Рутковский Зыгмунт	2/280
Roszczak Stefan	Рощчак Стефан	2/275	Rutyna Marian	Рутына Мариан	2/281
Roszkiewicz Feliks Kazimierz	Рошкевич Феликс-Казимеж	2/275	Ryba Andrzej	Рыба Анджей	2/283
Roszkowski Leon	Рошковский Леон	2/275	Ryba Józef	Рыба Юзеф	2/283
Roszyk Franciszek	Рошик Францишек	2/275	Rybacki Paweł	Рыбацкий Павел	2/284
Roszyk Nikodem	Рошик Никодем	2/274	Rybacki Tomasz	Рыбацкий Томаш	2/284
Roth Juliusz	Рот Юлиуш	2/274	Rybak Alfred	Рыбак Альфред	2/283
Rowiński Adam	Ровиньский Адам	2/263	Rybak Władysław	Рыбак Владислав	2/284
Rowiński Henryk	Ровиньский Хенрык	2/263	Rybakow Jurij	Рыбаков Юрий	3/135
Rozbicki Aleksander	Розбицкий Александр	2/267	Rybarczyk Marian	Рыбарчик Мариан	2/284
Rozbrój Jan	Розбруй Ян	2/267	Rybarczyk Paweł	Рыбарчик Павел	2/284
Rożek Jan	Рожек Ян	2/266	Rybczyński Józef	Рыбчиньский Юзеф	2/285
Rożkiewicz Edward	Рожеквич Эдвард	2/266	Rybczyński vel Skowroński Bolesław	Рыбчиньский Болеслав	2/285
Rozkres Wincenty	Розкрес Винценты	2/267	Rybicki Bolesław	Рыбицкий Болеслав	2/285
Rozlazły Stanisław	Розлязлы Станислав	2/267	Rybicki Franciszek	Рыбицкий Францишек	2/285
Roźniecki Ignacy	Рожецкий Игнацы	2/266	Rybowski Jan Józef	Рыбовский Ян-Юзеф	2/285
Rozpędek Tadeusz	Розпэндэк Тадеуш	2/268	Rybus Tadeusz	Рыбус Тадеуш	2/285
Rozpończyk Waclaw	Розпоньчик Вацлав	2/268	Rycerz Piotr	Рыцеж Петр	2/290
Rozwadowski Adam	Розвадовский Адам	2/267	Rychter Paweł	Рыхтер Павел	2/290
Rozwadowski Roman	Розвадовский Роман	2/267	Ryczaj Jan	Рычай Ян	2/290
Roźdiestwienski, naczelnik wydziału UNKWD w Kalininie	Рождественский, начальник отдела УНКВД в Калининне	3/93, 3/124	Rydzek Antoni	Рычек Антони	2/290
Róg Józef	Рут Юзеф	2/276	Rydygiel Wilhelm	Рыдыгель Вильгельм	2/286
Różalski Józef Feliks	Ружальский Юзеф-Феликс	2/277	Rydzik Wincenty	Рыдик Винценты	2/286
Rózański Czesław	Ружаньский Чеслав	2/277	Rygalski Adam	Рыгальский Адам	2/286
Rózański Konstanty	Ружаньский Константы	2/277	Rygiel Leon	Рыгель Леон	2/286, 3/183
Rózański Marian	Ружаньский Мариан	2/277	Rykiert Bolesław	Рыкерт Болеслав	2/287
Rubanow Andriej	Рубанов Андрей	3/61, 3/66, 3/68, 3/75, 3/77, 3/89, 3/92, 3/101, 3/102, 3/103, 3/104, 3/105, 3/106, 3/113, 3/117, 3/118, 3/123, 3/124, 3/127	Rykowski Jan	Рыковский Ян	2/287
Rubaszewski Marian	Рубашевский Мариан	2/275	Rymarkiewicz Szczepan	Рымаркевич Щепан	2/287
Rubik Eugeniusz	Рубик Эугениуш	2/275	Rymaszewski Franciszek	Рымашевский Францишек	2/288
Ruciński Franciszek	Рудиньский Францишек	2/282	Rymbarczyk Józef	Рымбарчик Юзеф	2/288
Ruciński Stanisław	Рудиньский Станислав	2/282	Rymsza Czesław	Рымша Чеслав	2/288
Rucki Kazimierz	Руцкий Казимеж	2/282	Rymsza Julian	Рымша Юлиан	2/642
Ruczak Stanisław	Ручак Станислав	2/282	Rypa Paweł	Рыпа Павел	2/288
Rudyk Andrzej	Рудык Анджей	2/277	Rypeś Edward	Рыпесць Эдвард	2/288
Rudziewicz Władysław	Рудзевич Владислав	2/276	Rysik Stanisław	Рыsik Станислав	2/289
Rudziński Henryk	Рудзиньский Хенрык	2/276	Rysiowski Władysław	Рысёвский Владислав	2/289
Rudziński Władysław	Рудзиньский Владислав	2/276	Ryszka Wiktor	Рышка Виктор	2/290
Rudzki Leon Franciszek	Рудзкий Леон-Францишек	2/276	Ryś Józef s. Jana	Рысь Юзеф, 1899 г.р.	2/289
Rufert Adolf	Руферт Адольф	2/282	Ryś Józef s. Szczepana	Рысь Юзеф, 1901 г.р.	2/289
Rugor Jan Alfons	Ругор Ян-Альфонс	2/276	Ryś Ludwik	Рысь Людвик	2/289
Rulik Józef Stefan	Рулик (Рылик) Юзеф-Стефан	2/277, 3/181	Rytel Stefan Kazimierz	Рытель Стефан-Казимеж	2/289
Rumiński Stefan	Руминьский Стефан	2/278	Ryter Teofil	Рытер Теофиль	2/290
Rupała Antoni	Рупала Антони	2/278	Ryzop Wiktor	Рызоп Виктор	2/286
Rupp Wilhelm	Рупп Вильгельм	2/278	Ryżyński Franciszek	Рыжиньский Францишек	2/287
Rusakiewicz Edward	Русакевич Эдвард	1/38, 2/278	Rzeka Franciszek	Жека Францишек	1/415
Rusek Erwin	Русэк Эрвин	2/280	Rzepczyk Wiktor	Жепчик Виктор	1/417
Rusek Julian	Русэк Юлиан	2/280	Rzepiela Jan	Жепеля Ян	1/416
Rusiecki Jan	Русецкий Ян	2/279	Rzepka Franciszek	Жепка Францишек	1/416
Rusiecki Michał	Русецкий Михал	2/278	Rzepka Jan	Жепка Ян	1/416
Rusin Antoni	Русин Антони	2/279	Rzeszewski Antoni	Жешевский Антони	1/417
Rusinowicz Adam	Русинович Адам	2/279	Rzesotko Walerian	Жешотко Валериан	1/417
Rusiński Kazimierz	Русиньский Казимеж	2/279	Rzęsikowski Stanisław	Женсиковский Станислав	1/416
Russek Jan	Руссэк Ян	2/279	Rzymek Jan Michał	Жимек Ян-Михал	1/419
Rust Jan	Руст Ян	2/279	Saar Franciszek	Саар Францишек	2/291
Ruszczynski Stefan	Рушчиньский Стефан	2/283	Saar Michał	Саар Михал	2/291
			Sabatowski Franciszek	Сабатовский Францишек	2/292
			Sachs Paweł	Сахс Павел	2/305
			Sadkowski Józef	Садковский Юзеф	2/294
			Sadłowski Jan	Садловский Ян	2/294

Sadownikow, kierowca UNKWD w Kalininie	Садовников, шофер УНКВД в Калининне	3/75	Sawicki Stanisław s. Józefa	Савицкий Станислав, 1904 г.р.	2/293
Sadowski Czesław	Садовский Чеслав	2/642	Sawicki Stanisław s. Kazimierza	Савицкий Станислав, 1906 г.р.	2/293
Sadowski Jan	Садовский Ян	2/295	Sawicki Stanisław s. Mikołaja	Савицкий Станислав, 1895 г.р.	2/293
Sadowski Józef	Садовский Юзеф	2/295	Sawicki Zdzisław	Савицкий Здзислав	3/137, 3/199, 3/200
Sadowski Nikodem	Садовский Никодем	2/295	Sawin Georgij	Савин Георгий	3/75, 3/82, 3/120
Sadowski Władysław s. Antoniego	Садовский Владислав, 1901 г.р.	2/295	Sawina Stanisław	Савина Станислав	2/292
694 Sadowski Władysław s. Józefa	Садовский Владислав, 1899 г.р.	2/295	Sawtyruk Czesław	Савтырук Чеслав	1/36, 2/294
Sadurski Jan	Садурский Ян	2/295	Schmidt Feliks	Шмидт Феликс	2/567
Sagan Michał	Саган Михал	2/294	Schmidt Franciszek	Шмидт Францишек	2/567
Sagittarius Karol	Сагиттариус Кароль	2/294	Schmidt Stanisław	Шмидт Станислав	2/566
Saj Antoni	Сай Антони	2/296	Schmidt Stefan	Шмидт Стефан	2/566
Sajewicz Michał	Саевич Михал	2/296	Schnitter Jera	Шниттер Ера	1/76
Sajewicz Stanisław	Саевич Станислав	2/296	Schnitter Jerzy Wojciech Bernard	Шниттер Ежи-Войцех-Бернард	1/76, 2/568
Sajewski Jerzy	Саевский Ежи	2/296	Schöberle Stanisław	Шёберле Станислав	2/554
Sakowicz Michał	Сакович Михал	2/296	Schöntag Gustaw Adolf	Шёнтаг Густав-Адольф	2/555
Sakowicz Władysław	Сакович Владислав	1/95, 2/296	Schreiber Franciszek	Шрайбер Францишек	2/572
Salamon Feliks	Саламон Феликс	2/298	Schreiber Wilhelm Piotr	Шрайбер Вильгельм-Петр	2/572
Salamoński Franciszek	Саламоньский Францишек	2/298	Schrenk Jan	Шренк Ян	2/572
Salata Józef	Салата Юзеф	2/299	Schröder Stanisław	Шрёдер Станислав	2/572
Salata Władysław	Салата Владислав	2/299	Schultk Stanisław	Шульк Станислав	2/575
Salewski (Zalewski) Władysław	Салевский Владислав	2/298, 3/36, 3/40, 3/53, 3/326, 3/528	Sebastianiński Tytus	Себастьяньский Тытус	2/312
Salaciński Franciszek	Салациньский Францишек	1/45, 1/47, 2/298	Sekta Alfons Jan	Сэкта Альфонс-Ян	2/410
Salaciński Zygmunt	Салациньский Зыгмунт	2/297	Selak Bronisław	Сэляк Бронислав	2/411
Salata Andrzej	Салата Анджей	2/297	Selwesiuk Jan	Сэльвесюк Ян	2/411
Salata Karol	Салата Кароль	2/297	Sempruch Władysław	Сэмпрух Владислав	2/411
Sałek Władysław	Салэк Владислав	2/298	Sendor Błażej	Сэндор Блажей	2/411
Samek Ignacy	Самэк Игнацы	1/95, 2/300	Seniura Grzegorz	Сэнюра Гжегож	2/412
Samek Kazimierz	Самэк Казимеж	2/300	Sentkowski Roman	Сэнтковский Роман	2/411
Samel Zygmunt	Самэль Зыгмунт	2/300	Serafin Błażej	Сэрафин Блажей	2/412
Samelak Teodor	Самэляк Теодор	2/300	Serafin Franciszek	Сэрафин Францишек	2/412
Samiec Karol	Самец Кароль	2/299	Serednicki Michał Józef	Сэрэдницкий Михал-Юзеф	2/413
Samolyk Ignacy	Самольк Игнацы	2/299	Serwinowski Mieczysław	Сэрвиновский Мечислав	2/412
Samotejkin Aleksy Edward	Самотэйкин Алексы-Эдвард	2/299	Serwiński Franciszek	Сэрвиньский Францишек	2/412
Samselski Stanisław	Самсэльский Станислав	2/300	Sękowski Stanisław	Сэнковский Станислав	2/411
Sandzicki Stanisław	Сандзицкий Станислав	2/301	Sibielski Władysław	Сибельский Владислав	2/318
Sanecki Józef s. Jana i Apolonii	Санэцкий Юзеф, 1900 г.р.	2/302	Sibilski Leon	Сибильский Леон	2/643
Sanecki Józef s. Jana i Petroneli	Санэцкий Юзеф, 1899 г.р.	2/302	Sidorczuk Michał	Сидорчук Михал	2/320
Sankowski Stanisław Higin	Санковский Станислав-Хигин	2/301	Sidorienko, dowódca 2. batalionu 236. pułku konwojowego	Сидоренко, командир 2-го батальона 236-го конвойного полка	1/84
Sanocki Bonawentura	Саноцкий Бонавентура	2/301	Sidorowicz Michał	Сидорович Михал	2/320
Santarius Józef	Сантариус (Савяруш) Юзеф	2/302, 3/183	Sieczkoś Jan	Сечкошь Ян	2/318
Santarius Karol	Сантариус (Савтариус, Савяруш) Кароль	2/301, 3/182, 3/183	Siedelski Stanisław	Седельский Станислав	2/313
Sapieja Józef	Сапея Юзеф	2/302	Siejka Stanisław	Сейка Станислав	2/314
Sarapata Piotr	Сарапата Петр	2/302	Siejko Józef	Сейко Юзеф	2/314
Sarleja Stanisław	Сарлея Станислав	2/303	Siejko Stanisław	Сейко Станислав	2/314
Sarnecki Bolesław	Сарнецкий Болеслав	2/303	Siejkowski Władysław	Сейковский Владислав	2/314
Sarnecki Lucjan	Сарнецкий Люциан	2/303	Siek Adam	Сек Адам	2/314
Sarniak Leon	Сарняк Леон	2/303	Siekierski Stanisław	Секерский Станислав	2/315
Sarnowski Adam	Сарновский Адам	2/303	Siekierzycki Wincenty	Секежицкий Винценты	2/314
Sarnowski Józef	Сарновский Юзеф	2/303	Sieklucki Lucjan	Секлюцкий Люциан	2/315
Sarota Władysław	Сарота Владислав	1/96, 2/304	Sielski Brunon	Сельский Брунон	2/315
Sas Andrzej	Сас Анджей	2/304	Siemaszko Stanisław	Семашко Станислав	2/315
Sasin Jan	Сасин Ян	2/304	Siembida Jan	Сембида Ян	2/315
Sauer Reinhold	Сауэр Райнхольд	2/304	Siemek Wojciech	Семэк Войцех	2/316
Sauerman Antoni	Сауэрман Антони	2/305	Siemionow	Семенов	3/102, 3/103, 3/127
Sauszyn Michał	Саушин Михал	2/304	Siemiński Tadeusz	Семиньский Тадеуш	2/315
Sauter Wiktor Hug	Саутер Виктор-Хуго	2/304	Sienicki Adam	Сеницкий Адам	2/316
Sawcenkow Aleksandr	Савченков Александр	3/135, 3/198	Sienienkow Aleksiej	Сененков Алексей	3/100, 3/108, 3/126, 3/128
Sawczyn Józef	Савчин Юзеф-Людвик	2/294	Sienkiewicz Stanisław	Сенкевич Станислав	1/37, 2/316
Sawic Paweł	Савиц Павел	2/292	Sienkin, funkcjonariusz śledczy 1939	Сенькин, следователь 1939 г.	3/73, 3/116
Sawicki Franciszek	Савицкий Францишек	2/293	Sieracki Bogdan Józef	Серацкий Богдан-Юзеф	2/317
Sawicki Jan	Савицкий Ян	2/293	Sieradzki Józef	Серадзкий Юзеф	2/316
Sawicki Michał	Савицкий Михал	2/292	Sieradzy Jan	Серадзы Ян	2/316
Sawicki Mikołaj	Савицкий Миколай	2/292	Sierakowski Michał	Сераковский Михал	2/316
Sawicki Nikodem	Савицкий Никодем	2/293			

Sierański Stanisław	Сераньский Станислав	2/317	Skiba Stefan Szczepan	Скиба Стефан-Щепан	2/331
Sierant Czesław	Серант Чеслав	2/317	Skibiński Józef	Скибиньский Юзеф	1/39, 2/332
Sierbień Józef	Сербень Юзеф	2/317	Skibiński Kazimierz	Скибиньский Казимеж	2/332
Sierosławski Jan Henryk	Серославский Ян-Хенрык	2/317	Skibiński Marian Roman	Скибиньский Мариан-Роман	2/332
Sierow Iwan	Серов Иван	1/93, 1/94, 1/106, 3/72	Skibiński Władysław	Скибиньский Владислав	2/331
Sierpiński Marian	Серпиньский Мариан	2/318	Skibiński Zdzisław Jan	Скибиньский Здзислав-Ян	2/331
Siewierski Franciszek	Северский Францишек	2/313	Skibski Józef Michał	Скибский Юзеф-Михал	2/332
Sikociński Edmund	Сикоциньский Эдмунд	2/324	Skiera Brunon	Скера Брунон	2/331
Sikora Adam	Сикора Адам	2/321	Skłodowski Wiktor	Склодовский Виктор	2/332
Sikora Alojzy	Сикора Алойзы	2/321	Skobelski Apolinary	Скобельский Аполинары	2/333
Sikora Antoni	Сикора Антони	1/95, 2/321	Skobielew, funkcjonariusz KGB 1991	Скобелев, сотрудник КГБ 1991 г.	3/260
Sikora Franciszek	Сикора Францишек	1/36, 2/323, 3/183	Skoczek Wincenty	Скочек Винценты	2/336
Sikora Jan	Сикора Ян	2/323	Skoczylas Jan Szczepan	Скочилияс Ян-Щепан	2/336
Sikora Józef	Сикора Юзеф	2/323	Skonieczka Jakub	Сконечка Якуб	2/334
Sikora Karol s. Adama	Сикора Кароль, 1899 г.р.	1/96, 2/321	Skorek Józef	Скорек Юзеф	2/334
Sikora Karol s. Jana	Сикора Кароль, 1899 г.р.	1/96, 2/322	Skorel Józef	Скорель Юзеф	1/77, 2/335
Sikora Ludwik	Сикора Людвик	2/322	Skornóg Leonard	Скорнуг Леонард	2/335
Sikora Paweł	Сикора Павел	2/322	Skorodumow Wasilij	Скородумов Василий	3/75
Sikora Stanisław	Сикора Станислав	2/322	Skorupa Brunon	Скорупа Брунон	2/335
Sikorski Bronisław	Сикорский Бронислав	1/45, 2/324	Skorupka Leon	Скорупка Леон	2/335
Sikorski Franciszek Ksawery	Сикорский Францишек-Ксаверы	2/323	Skorupski Stanisław	Скорупский Станислав	2/335
Sikorski Karol	Сикорский Кароль	2/323	Skotnicki Jan Stanisław	Скотницкий Ян-Станислав	2/336
Silicki Cezary	Силицкий Цезары	2/324	Skowron Józef	Сковрон Юзеф	2/333
Siłko Jan	Силко Ян	2/324	Skowron Justyn	Сковрон Юстын	3/7, 3/8, 3/218, 3/264, 3/282, 3/616, 3/618, 3/620, 3/622, 3/624, 3/626, 3/628, 3/630, 3/632, 3/634, 3/636, 3/640, 3/642, 3/644, 3/646, 3/648
Sima Józef	Сима Юзеф	2/325	Skowronek Erwin	Сковронек Эрвин	2/333
Siminiecki Bronisław	Симинецкий Бронислав	2/325	Skowroński Bronisław	Сковроньский Бронислав	2/333
Simka Franciszek	Симка Францишек	2/325	Skowroński Jan s. Marcina	Сковроньский Ян, 1898 г.р.	2/334
Siniegubow Nikołaj	Синегубов Николай	3/61, 3/66, 3/68, 3/69, 3/77, 3/87, 3/88, 3/91, 3/96, 3/113, 3/114, 3/119, 3/122, 3/123, 3/124, 3/125	Skowroński Jan s. Michała	Сковроньский Ян, 1894 г.р.	1/37, 2/334
Siodło Wincenty	Сёдро Винценты	2/318	Skowroński Władysław	Сковроньский Владислав	2/333
Sitarek Jan	Ситарек Ян	2/325	Skóra Władysław	Скура Владислав	2/338
Sitarski Władysław	Ситарский Владислав	2/325	Skórka Bronisław	Скурка Бронислав	2/339, 3/183
Sitarz Jan	Ситаж Ян	2/325	Skórkiewicz Karol	Скуркевич Кароль	2/339
Sitek Robert	Ситек Роберт	2/326	Skrabski Andrzej	Скрабский Анджей	2/336
Sitek Stanisław s. Józefa	Ситек Станислав, 1907 г.р.	2/326	Skrężyna Aleksander	Скрэнжина Александр	2/337
Sitek Stanisław s. Walentego	Ситек Станислав, 1890 г.р.	2/326	Skrobiś Juliusz	Скробись (Скробшин) Юлиуш (Юлиан)	2/336, 3/181
Sitkiewicz Lucjan	Ситкевич Люциан	2/326	Skrochowski Kazimierz	Скroxовский Казимеж	1/77, 2/337
Sitko Augustyn	Ситко Аугустын	2/326	Skromny Stanisław	Скромный Станислав	2/337
Sitko Mikołaj	Ситко Миколай	2/327	Skrzędziejewski Bohdan	Скшендзеjewский Богдан	2/339
Sitko Władysław	Ситко Владислав	2/327	Skrzos Franciszek	Скшос Францишек	2/341
Sitkowski Leon	Ситковский Леон	2/327	Skrzycki Władysław	Скшицкий Владислав	2/341
Sitkowski Piotr Józef	Ситковский Петр-Юзеф	2/327	Skrzydłak Władysław	Скшидляк Владислав	2/340
Sitnicki Ignacy	Ситницкий Игнацы	2/328	Skrzynecki Stanisław	Скшинэцкий Станислав	2/340
Siuda Stanisław	Сюда Станислав	2/413	Skrzypczak Arkadiusz	Скшипчак Аркадиуш	3/218
Siudak Jan	Сюдак Ян	2/413	Skrzypczak Edmund	Скшипчак Эдмунд	2/340
Siwa Feliks	Сива Феликс	2/318	Skrzypczak Piotr	Скшипчак Петр	2/340
Siwak Benedykt	Сивак Бенедикт	2/318	Skrzypczak Tomasz	Скшипчак Томаш	2/340
Siwak Władysław	Сивак Владислав	2/319	Skrzypczyk Kurt	Скшипчик (Скшыпек) Курт	2/341, 3/183
Siwek Adam	Сивек Адам	2/319	Skrzypczyk Władysław	Скшипчик Владислав	2/340
Siwek Jan	Сивек Ян	2/319	Skrzypczyński Stefan	Скшипчиньский Стефан	2/341
Siwek Władysław	Сивек Владислав	2/319	Skubała Piotr	Скубала Петр	1/38, 2/337
Siwicki Stanisław	Сивицкий Станислав	2/320	Skulimowski Władysław	Скулимовский Владислав	2/337
Siwiec Józef	Сивец Юзеф	2/320	Skulski Stanisław	Скульский Станислав	2/338
Siwiec Marian	Сивец Мариан	2/319	Skupiński Jan	Скупиньский Ян	2/338
Siwko Kazimierz	Сивко Казимеж	2/320	Skupnik Franciszek	Скупник Францишек	2/338
Skaforowski Dominik	Скафаровский Доминик	2/330	Skupnik Józef	Скупник Юзеф	2/338
Skalski Janusz Mieczysław Bruno	Скальский Януш-Мечислав- Бруно	1/45, 1/46, 1/47, 1/54, 1/55, 1/70, 1/78, 1/90, 2/329	Skura Jan	Скура Ян	2/339
Skalski Tadeusz Ignacy	Скальский Тадеуш-Игнацы	2/328	Skuza Józef	Скуза Юзеф	2/337
Skałeczki Józef	Скалэцкий Юзеф	2/329	Skwara Piot	Сквара Петр	2/330
Skałuba Władysław	Скалуба Владислав	2/328	Skwarek Jan s. Adama	Скварек Ян, 1902 г.р.	1/95, 2/330
Skarbak Kazimierz	Скарбек Казимеж	2/328	Skwarek Jan s. Michała	Скварек Ян, 1897 г.р.	2/330
Skarski Waldemar	Скарский Вальдемар	2/329	Sładkowski Jerzy	Слядковский Ежи	2/349
Skatula Paweł Józef	Скагула (Сакатула) Павел-Юзеф	2/330, 3/181	Słęga Józef	Сленга Юзеф	2/343
Skiba Stefan	Скиба Стефан	2/331	Słabicki Andrzej	Слабицкий Анджей	2/341

Słabolepsy Wacław	Слаболепши Вацлав	1/39, 2/342, 3/21, 3/159, 3/165	Sobierajski Bolesław	Соберайский Болеслав	2/355
Sławik Alfons	Славик Альфонс	2/342	Sobieszczęński Stefan Aleksander	Собешчаньский Стефан- Александр	2/356
Sławik Alojzy	Славик Алойзы	2/342	Sobieszczęński Stefan Edmund	Собешчаньский Стефан-Эдмунд	2/356
Sławiński Ernest	Славиньский Эрнест	2/343	Sobieszczęński Wiktor	Собешчаньский Виктор	2/356
Sławiński Lucjan	Славиньский Люциан	2/342	Sobkowiak Antoni	Собковьяк Антони	2/356
Sławiński Mikołaj	Славиньский Миколай	2/342	Sobkowiak Jan	Собковьяк Ян	2/356
Sławiński Piotr	Славиньский Петр	2/342	Sobków Franciszek	Собкув Францишек	1/52, 2/357
Sławiński Stanisław	Славиньский Станислав	2/343	Soblik Józef	Соблик Юзеф	2/357
Sławiński Tomasz	Славиньский Томаш	2/343	Sobocki Lucjan	Соболь Люциан	2/359
Słociński Aleksander	Слоциньский Александр	2/348	Sobol Aleksander	Соболь Александр	2/358
Słocki Jan	Слоцкий Ян	2/348	Sobol Ignacy	Соболь Игнацы	2/358
Słodziński Adam	Слодзиньский Адам	2/345	Sobol Jan	Соболь Ян	2/358
Słoka Władysław	Слока Владислав	2/346	Sobola Mięczysław	Соболя Мечислав	1/95, 2/358
Słoma Andrzej	Слома Анджей	2/346	Sobolew, kierowca UNKWD w Kalininie	Соболев, шофер УНКВД в Калининне	3/75
Słoma Józef	Слома Юзеф	2/346	Sobolew I.W.	Соболев И.В.	3/92, 3/124
Słomaczyński Aleksander	Сломачиньский Александр	2/346	Sobolewski Feliks	Соболевский Феликс	2/357
Słomiński Leon	Сломиньский Леон	2/347	Sobolewski Marian	Соболевский Мариан	2/357
Słomka Alojzy	Сломка Алойзы	2/346	Sobolewski Michał Stanisław	Соболевский Михал-Станислав	2/357
Słomka Franciszek	Сломка Францишек	2/347	Soboń Władysław	Собонь Владислав	2/359
Słomkowski Bronisław	Сломковский Бронислав	2/347	Sobota Roman	Собота Роман	2/359
Słomski Jan	Сломский Ян	2/347	Sobór Wojciech	Собур Войцех	2/359
Słoniewski Stefan	Слоневский Стефан	2/348	Sobucki Leon	Собуцкий Леон	2/359
Słoniewski Władysław	Слоневский Владислав	2/347	Socha Stanisław	Соха Станислав	2/372
Słota Franciszek	Слота Францишек	2/348	Sodolski Jan	Содольский Ян	2/364
Słowikowski Jan	Словиковский Ян	2/345	Soduła Kazimierz	Содула Казимеж	2/364
Słowikowski Stanisław	Словиковский Станислав	2/345	Sojka Józef	Сойка Юзеф	2/364
Słowiński Marcin	Словиньский Марцин	2/345	Sokalski Aleksy	Сокальский Алексы	2/364
Słupik Sylwester	Слупик Сильвестер	2/348	Sokołow, kierowca UNKWD w Kalininie	Соколов, шофер УНКВД в Калининне	3/75
Służałowski Stanisław	Служаловский Станислав	2/348	Sokołow Aleksiej	Соколов Алексей	3/76
Smak Józef	Смак Юзеф	2/350	Sokołowska Jadwiga	Соколовская Ядвига	3/346
Smarz Antoni	Смаж Антони	2/350	Sokołowski Antoni	Соколовский Антони	2/365
Smektała Stanisław	Смэктала Станислав	2/353	Sokołowski Dionizy	Соколовский Дионизы	2/365
Smela Walenty	Смэля Валенты	2/353	Sokołowski Eugeniusz	Соколовский Эугениуш	2/366
Smelkowski Józef	Смэльковский Юзеф	2/353	Sokołowski Jan	Соколовский Ян	2/366
Smentek Kazimierz	Смэнтек Казимеж	2/353	Sokołowski Józef s. Józefa	Соколовский Юзеф, 1914 г.р.	2/366
Smierzchała Jakub	Смешчала Якуб	2/350	Sokołowski Józef	Соколовский Юзеф, 1888 г.р.	2/366
Smoczkiwicz Kazimierz	Смочкевич Казимеж	2/352	Sokołowski Józef s. Wincetego		
Smoląg Wincent	Смоляг Винценты	2/351	Sokołowski Leonard	Соколовский Леонард	2/365
Smolanko Stefan lub Szczepan	Смолянко Стефан или Щепан	2/352	Sokołowski Piotr	Соколовский Петр	2/366
Smolik Alfred	Смолик Альфред	2/351	Sokołowski Władysław	Соколовский Владислав	2/365
Smoliński Bronisław	Смолиньский Бронислав	2/351	Sokołowski Zdzisław	Соколовский Здзислав	2/365
Smoliński Leopold	Смолиньский Леопольд	2/351	Sokół Józef	Сокул Юзеф	2/366
Smolnicki Tadeusz Józef Leopold	Смоляницкий Тадеуш-Юзеф- Леопольд	2/352	Solak Michał	Соляк Михал	2/368
Smolka Józef	Смолка Юзеф	2/351	Solczyński Stanisław	Сольчиньский Станислав	2/368
Smuż Alojzy	Смуж Алойзы	2/352	Solecki Bolesław	Солецкий Болеслав	2/367
Smyrski Antoni	Смырский Антони	2/352	Solecki Jan	Солецкий Ян	2/367
Smyrski Karol	Смырский Кароль	1/35, 2/353	Solecki Kazimierz	Солецкий Казимеж	2/367
Snakowski Stanisław	Снаковский Станислав	2/354	Sołowiej Jan	Соловей Ян	2/367, 3/38, 3/54, 3/248, 3/364, 3/602
Snok Jerzy	Снок Ежи	3/137	Sołowiow Wasilij	Соловьев Василий	3/135, 3/198
Snopkowski Franciszek	Снопковский Францишек	2/355	Sołtys Tadeusz Antoni Ludwik	Солтыс Тадеуш-Антони-Людвик	1/96, 2/368
Sobański Eugeniusz	Собаньский Эугениуш	2/355	Sołtysiak Antoni	Солтысяк Антони	2/367
Sobaszczyk Julian Józef	Собашчик Юлиан-Юзеф	2/355	Sonciński Teodor	Сонциньский Теодор	2/369
Sobczak Jan s. Jana	Собчак Ян, 1896 г.р.	2/360, 3/168	Sondej Józef	Сондей Юзеф	2/368
Sobczak Jan s. Pawła	Собчак Ян, 1899 г.р.	2/360	Sońda Józef	Соньда Юзеф	2/369
Sobczak Michał s. Franciszka	Собчак Михал, 1898 г.р.	2/360	Sopel Antoni	Сопэль Антони	2/369
Sobczak Michał s. Wojciecha	Собчак Михал, 1900 г.р.	2/360, 3/24, 3/25, 3/170	Sopiński Kazimierz	Сопиньский Казимеж	2/369
Sobczyk Stanisław	Собчик Станислав	2/361	Soprunienko Piotr	Сопруненко (Супруненко) Петр	1/33, 1/40, 1/49, 1/50, 1/51, 1/52, 1/57, 3/60, 3/65, 3/71, 3/73, 3/74, 3/78, 3/82, 3/84, 3/85, 3/86, 3/91, 3/115, 3/116, 3/118, 3/121, 3/122, 3/124
Sobczyk Stefan	Собчик Стефан	2/361	Soremski Augustyn	Сорэмский Аугустын	2/369
Sobczyński Józef	Собчиньский Юзеф	2/361	Sorokin, pracownik UNKWD w Kalininie	Сорокин, сотрудник УНКВД в Калининне	3/75, 3/98, 3/100, 3/126
Sobecki Jeremiasz	Собэцкий Еремиаш	2/362			
Sobeczek Jan	Собэчек Ян	2/362			
Sobek Joachim Jan	Собэк Иоахим-Ян	2/361			
Sobel Franciszek	Собэль Францишек	2/361			
Sobel Karol	Собэль Кароль	2/361			
Sobiecki Stefan	Собецкий Стефан	2/356			
Sobieraj Franciszek	Соберай Францишек	2/355			

Sosinka Antoni	Сосинка Антони	2/369	Staniszewski Wincenty	Станишевский Винценты-	2/379
Sosiński Mieczysław	Сосиньский Мечислав	2/370	Ryszard	Рышард	
Sosna Edmund	Сосна Эдмунд	2/370	Stankiewicz Franciszek	Станкевич Францишек	2/380
Sosna Wincenty	Сосна Винценты	1/45	Stankiewicz Gustaw	Станкевич Густав	2/380
Sosnowski Jan	Сосновский Ян	2/371	Stankiewicz Michał	Станкевич Михал	2/380
Sosnowski Ludwik Marian	Сосновский Людвик-Мариан	2/370	Stańczak Antoni	Станьчак Антони	2/380
Sosnowski Stanisław s. Adama	Сосновский Станислав, 1900 г.р.	2/371	Stańczak Henryk	Станьчак Хенрык	2/380
Sosnowski Stanisław s. Jana	Сосновский Станислав, 1900 г.р.	2/371	Stańczuk Ferdynand	Станьчук Фердинанд	2/381
Sosnowski Stanisław s. Wojciecha	Сосновский Станислав, 1899 г.р.	2/371	Stańczuk Ignacy	Станьчук Игнацы	2/381
Sosnowski Władysław	Сосновский Владислав	2/370	Stańczyk Stanisław	Станьчик Станислав	2/381
Soszka Ludwik	Сошка Людвик	2/372	Starczyński Roman	Старчиньский Роман	2/382
Soszyński Henryk	Сошиньский Хенрык	2/372	Starecki Marian	Старецкий Мариан	2/381
Soszyński Stefan	Сошиньский Стефан	2/372	Staroń Marcin	Старонь Марцин	2/382
Sośnierz Stefan	Сосьнеж Стефан	2/371	Staroń Wincenty	Старонь Винценты	2/382
Soukup Edward	Соукуп Эдвард	2/372	Starsiak Piotr	Старсяк Петр	2/382
Sowa Adam	Сова Адам	2/362	Staruszkiewicz Marian	Старушкевич Мариан-	2/382
Sowa Jan s. Bartłomieja	Сова Ян, 1888 г.р.	2/362	Franciszek	Францишек	
Sowa Jan s. Błażeja	Сова Ян, 1904 г.р.	2/363, 3/37, 3/43, 3/53, 3/354, 3/562	Starzyński Jan	Стажиньский Ян	2/377
Sowa Józef (brat Jana s. Błażeja)	Сова Юзеф (брат Яна с. Блажея)	3/354	Starzyński Stanisław	Стажиньский Станислав	2/377
Sowa Józef	Сова Юзеф	2/362	Stasiak Jan	Стасяк Ян	2/384
Sowa Michalina	Сова Михалина	3/354, 3/356	Stasiak Józef	Стасяк Юзеф	2/383
Sowa Ryszard	Сова Рышард	2/362	Stasiak Leon	Стасяк Леон	2/384
Sowiński Adam	Совиньский Адам	2/363	Stasiak Ryszard	Стасяк Рышард	3/8, 3/218, 3/282
Sowiński Stanisław	Совиньский Станислав	1/95, 2/363	Stasiecki Bolesław Stanisław	Стасецкий Болеслав-Станислав	2/383
Sowiński Stefan	Совиньский Стефан	2/364	Stasiński Stanisław	Стасиньский Станислав	2/383
Spadło Antoni	Спадло Антони	1/45, 1/83, 2/643	Staszak Jan	Сташак Ян	2/386
Spała Franciszek	Спала Францишек	2/372	Staszczak Jakub	Сташчак Якуб	2/387
Specht Augustyn	Спехт Аугустын	2/373	Staszczuk Stanisław	Сташчук Станислав	2/387
Spień Adam	Спень Адам	2/373	Staszczyk Józef	Сташчик Юзеф	1/36, 2/387, 3/21, 3/24, 3/168
Spionek Antoni	Спёнек Антони	1/79, 2/373	Staszek Stanisław	Сташек Станислав	2/386
Sporysz Jan	Спорыш Ян	2/374	Staszewski Czesław	Сташевский Чеслав	2/386
Spóziak Tadeusz	Спузяк Тадеуш	2/374	Staszkiwicz Stefan	Сташкевич Стефан	2/387
Springer Franciszek	Спрингер Францишек	2/374	Staś Franciszek	Стась Францишек	2/383
Spruś Józef	Спрусь Юзеф	2/374	Staś Wiktor	Стась Виктор	2/383
Spryś Piotr	Спрысь Петр	2/374	Staśkowiak Franciszek	Стаськовяк Францишек	2/383
Spychała Stefan	Спыхала Стефан	2/375	Statkiewicz Wincenty	Статкевич Винценты	2/384
Spyra Wilhelm	Спыра Вильгельм	2/374	Stawecki Wiktor	Ставэцкий Виктор	2/377
Sroczyński Antoni	Срочиньский Антони	2/375	Stawiarski Jakub	Ставарский Якуб	2/377
Sroka Jan	Срока Ян	1/38, 2/375	Stawicki Józef	Ставицкий Юзеф	2/376
Sroka Ludwik	Срока Людвик	2/375	Stawicki Narcyz Euzebiusz	Ставицкий Нарцыз-Еузебиуш	2/376
Srokowski Franciszek	Сроковский Францишек	2/375	Stawowy Jan	Ставовы Ян	2/376
Srokowski Jan	Сроковский Ян	2/375	Stawowy Tomasz	Ставовы Томаш	2/376
Stabiński Wilhelm	Стабиньский Вильгельм	2/376	Stebnicki Józef	Стебницкий Юзеф	2/387
Stach Jan Antoni	Стах Ян-Антони	2/384	Stec Michał	Стец Михал	2/394
Stachlewski Ignacy	Стахлевский Игнацы	2/384	Stec Wojciech	Стец Войцех	2/394
Stachowiak Antoni	Стаховяк Антони	2/385	Stecki Zygmunt	Стецкий Зыгмунт	2/394
Stachowiak Jan	Стаховяк Ян	2/386	Stefan Emil	Стефан Эмиль	2/391
Stachowiak Władysław	Стаховяк Владислав	2/385	Stefaniak Jan	Стефаняк Ян	2/393
Stachowicz Bronisław	Стахович Бронислав	2/385	Stefanik Andrzej	Стефаник Анджей	2/391
Stachowski Andrzej	Стаховский Анджей	2/385	Stefankiewicz Zygmunt	Стефанкевич Зыгмунт	2/391
Stachurski Tadeusz	Стахурский Тадеуш	2/386	Stefanowicz Romuald	Стефанович Ромуальд	2/391
Staczyński Roland Stefan	Стачиньский Ролянд-Стефан	2/386	Stefanowski Stanisław	Стефановский Станислав	2/392
Stadler Karol Ludwik	Стадлер Кароль-Людвик	2/377	Stefanowski Stefan Wincenty	Стефановский Стефан-Винценты	2/392
Stala Zygmunt	Сталя Зыгмунт	2/378	Stefanus Kazimierz	Стефанус Казимеж	2/392
Stalin Iosif	Сталин Иосиф	1/6, 1/9, 1/27, 1/33, 1/44, 1/52	Stefański Edmund	Стефаньский Эдмунд	2/392
Stalkowski Tymoteusz	Стальковский Тымотеуш	2/378	Stefański Jan	Стефаньский Ян	1/95, 2/393
Stando Zygmunt Czesław	Стандо Зыгмунт-Чеслав	2/378	Stefański Szczepan	Стефаньский Щепан	2/392
Stanek Stanisław	Станэк Станислав	2/381	Stefański Władysław	Стефаньский Владислав	2/392
Stanek Szczepan	Станэк Щепан	2/381	Stefek Jan	Стефек Ян	2/393
Stangierski Aleksander	Стангерский Александр	2/378	Stefens Edward	Стефенс Эдвард	2/393
Staniak Tomasz	Станяк Томаш	2/381	Steifer Franciszek	Стэйфер Францишек	2/402
Staniczek Artur	Станичек Артур	2/379	Steigel Franciszek	Стайгель Францишек	2/378
Staniek Franciszek	Станек Францишек	2/379	Stemon Szczepan	Стемон Щепан	2/388
Staniszewski Edward	Станишевский Эдвард	2/379	Stempak Leopold	Стемпак Леопольд	2/388
Staniszewski Ignacy	Станишевский Игнацы	2/379	Stenzel Włodzimierz	Стенцель Влодзимеж	1/40, 2/390
			Stepanow Antoni	Степанов Антони	2/390
			Sternadel Józef	Стернадель Юзеф	2/390
			Sternak Juliusz	Стернак Юлиуш	2/390

Sternicki vel Pająk Eugeniusz	Стерницкий, он же Пайонк Эугениуш	2/391	Sugier Hieronim	Сутер Иероним	2/402
Sternik Ignacy	Стерник Игнацы	2/390	Sujkowski Leon	Суйковский Леон	2/403
Stępa Józef	Степа Юзеф	2/388	Sulewski Józef	Сулевский Юзеф	2/404
Stępień Ignacy	Степень Игнацы	2/388	Sulinowski Walenty	Сулиновский Валенты	2/404
Stępień Jan s. Aleksandra	Степень Ян, 1894 г.р.	2/389	Suliński Józef	Сулиньский Юзеф	2/404
Stępień Jan s. Franciszka	Степень Ян, 1896 г.р.	2/389	Sulek Szymon	Сулэк Шимон	2/404
Stępień Stanisław	Степень Станислав	2/388	Sułkowski Henryk	Сулковский Хенрык	2/404
Stępień Stefan	Степень Стефан	2/389	Superat Franciszek	Суперат Францишек	2/405
Stępinski Jan	Стемпиньский Ян	2/389	Supik Karol	Супик Кароль	2/405
Stęplewski Jan	Стемплевский Ян	2/389	Surdykowski Władysław	Сурдыковский Владислав	2/405
Stępniewski Aleksander	Стемпневский Александр	2/389	Surowiec Karol	Суровец Кароль	2/405
Stobiński Wawrzyniec	Стобиньский Вавжинец	2/394	Surowiec Władysław	Суровец Владислав	2/405
Stochmal Józef	Стохмаль Юзеф	2/395	Suski Stefan	Суский Стефан	2/405
Stochmal Sławomir	Стохмаль Славомир	3/218	Suszek Piotr	Сушек Петр	2/406
Stoiński Jan	Стоиньский Ян	2/394	Suszka Antoni	Сушка Антони	2/407
Stokarski Józef	Стокарский Юзеф	2/394	Suszka Wincenty	Сушка Винценты	2/407
Stolarczyk Filip	Столярчик Филип	2/395	Suszyński Roman	Сушиньский Роман	2/406
Stolarski Józef	Столярский Юзеф	2/395	Swaczyna Wiktor s. Józefa	Свачина Виктор, 1912 г.р.	2/305
Stolarski Roman	Столярский Роман	2/395	Swaczyna Wiktor s. Pawła	Свачина Виктор, 1892 г.р.	2/305
Stormowski Jan	Стормовский Ян	2/395	Swat Aleksander	Сват Александр	2/305
Stoszek Antoni	Стошек Антони	2/395	Swianiewicz Stanisław	Свяневич Станислав	1/53
Stradowski Szczepan	Страдовский Щепан	2/396	Swiniarski Marek	Свинярский Марек	2/310
Stranz Franciszek	Странц Францишек	2/396	Swoboda Franciszek	Свобода Францишек	2/312
Strap Franciszek	Страп Францишек	2/396	Swoboda Jan	Свобода Ян	1/45, 1/47, 2/313
Streibel Franciszek	Страйбель Францишек	2/396	Swoboda Teodor	Свобода Теодор	2/312
Strobeck Józef	Стробейко Юзеф	2/396	Sybicki Jan	Сыбицкий Ян	2/408
Strobel Eugeniusz	Стробель Эугениуш	1/39, 2/397	Sychowicz Kazimierz	Сыхович Казимеж	2/410
Stroskosz Karol	Строкош Кароль	2/397	Sykora Stefan	Сыкора Стефан	1/39, 2/408
Stross Rudolf	Стросс Рудольф	2/397	Sykut Ignacy	Сыкут Игнацы	2/409
Stroźniak Jan	Строжняк Ян	2/397	Symczak Dionizy	Сымчак Дионизы	2/409
Strumidło Stefan	Струмидло Стефан	2/398	Synoradzki Jan	Сынорадзкий Ян	2/409
Struzik Piotr	Струзик Петр	2/397	Sypniewski Stanisław	Сыпневский Станислав	2/409
Stryczek Paweł	Стрычек Павел	2/398, 3/183	Syrgun Aleksander	Сыргун Александр	2/409
Strzebiecki Zygmunt	Стшебецкий Зыгмунт	2/399	Syrnicki Stefan	Сырницкий Стефан	2/410
Strzebińczyk Edward Cyprian	Стшебиньчик Эдвард-Циприан	2/399	Syroka Stefan	Сырока Стефан	1/95, 2/410
Strzecha Stanisław	Стшеха Станислав	2/401	Sysakowski Stanisław	Сысаковский Станислав	2/410
Strzecki Zygmunt	Стшецкий Зыгмунт	2/401	Syska Władysław	Сыска Владислав	2/410
Strzelczyk Jan	Стшельчик Ян	2/400	Szablewski Roman	Шаблевский Роман	2/541
Strzelczyk Marcin	Стшельчик Марцин	2/400	Szablowski Józef	Шабловский Юзеф	2/541
Strzelczykowski Józef	Стшельчиковский Юзеф	2/400	Szabowski Antoni	Шабовский Антони	2/542
Strzelec Stanisław Zygmunt	Стшелец Станислав-Зыгмунт	2/399	Szady Mikołaj	Шады Миколай	2/542
Strzelecki Jan	Стшелецкий Ян	2/399	Szafarczyk Alojzy Leon	Шафарчик Алойзы-Леон	2/548
Strzemecki Stanisław Eustachy	Стшемэцкий Станислав-Эустахы	2/400	Szafranek Urban	Шафранек Урбан	2/548
Strzemecki Władysław	Стшемэцкий Владислав	2/400	Szafranski Jan Kazimierz	Шафраньский Ян-Казимеж	2/549
Studnicz Jan	Студнич Ян	2/398	Szafranski Roman	Шафраньский Роман	2/549
Studziński Jan	Студзиньский Ян	2/398	Szafron Ludwik	Шафрон Людвик	2/549
Stulik Cyryl Metody	Стулик Цирьль-Методы	2/399	Szahidewicz Mustafa	Шахидевич Мустафа	2/549
Stychno Edward	Стыхно Эдвард	2/402	Szaj Jan	Шай Ян	2/543
Stypura Józef	Стыпура Юзеф	2/401	Szajda Piotr	Шайда Петр	2/543
Styrnik Antoni	Стырник Антони	1/95, 2/401	Szajer Antoni	Шайер Антони	2/543, 3/183
Stysiński Józef	Стысиньский Юзеф	2/401	Szajner Michał	Шайнер Михал	2/543
Suchan Jan	Сухан Ян	2/406	Szajniuk Jan	Шайнюк Ян	2/544
Suchariew Nikolaј	Сухарев (Сухов) Николай	3/61, 3/62, 3/63, 3/66, 3/75, 3/76, 3/77, 3/88, 3/92, 3/97, 3/98, 3/99, 3/100, 3/101, 3/102, 3/103, 3/117, 3/118, 3/123, 3/124, 3/126	Szalek Antoni	Шалек Антони	2/544
Sucheckı Michał	Сухецкий Михал	2/406	Szajko Ludwik Kacper	Шалайко Людвик-Кацпер	2/544
Suchenko Andrzej	Сухенко Анджей	2/406	Szalamajew Siergiej	Шаламаев Сергей	3/134, 3/200
Suchożewski Marian	Сухожевский Мариан	2/406	Szamborski Andrzej	Шамборский Анджей	2/544
Suczkowa, pracownica UNKWD w Kalininie	Сучкова, сотрудница УНКВД в Калининe	3/75	Szamsza Karol	Шамша Кароль	2/544
Suda Stefan	Суда Стефан	2/402	Szancer Władysław	Шанцер Владислав	2/545
Suder Józef	Судер Юзеф	2/403	Szaniawski Edward	Шанявский Эдвард	2/545
Suder Władysław	Судер Владислав	2/402	Szanowski Adam	Шановский Адам	2/545
Sudnik Ludwik	Судник Людвик	2/403	Szapkowski Stanisław	Шапковский (Шайковский, Шатковский) Станислав	1/48, 1/56, 2/629, 3/82, 3/86, 3/121, 3/122
Sudoł Stanisław	Судол Станислав	2/403	Szarangowicz Jan	Шарангович Ян	2/545
Sudziarski Leon	Судзярский Леон	2/403	Szarek Franciszek	Шарек Францишек	2/545
			Szarek Jan	Шарек Ян	2/546
			Szarek Józef	Шарек Юзеф	2/546
			Szarek Marian	Шарек Мариан	2/545
			Szarf Władysław	Шарф Владислав	2/547
			Szarkow Jurij	Шарков Юрий	3/138

Szarkowski Stanisław	Шарковский Станислав	2/546	Szklarski Józef Leopold	Шклярский Юзеф-Леопольд	2/564
Szarlak Franciszek	Шарляк Францишек	2/546	Szkop Władysław	Шкоп Владислав	2/564
Szarowicz Jan	Шарович Ян	2/547	Szkudłapski Jan	Шкудлапский Ян	2/565
Szarowicz Józef	Шарович Юзеф	2/546	Szkwarek Paweł	Шкварек Павел	2/564
Szaruga Franciszek	Шаруга Францишек	2/547	Szlagowski Franciszek Ksawery	Шляговский Францишек-Ксаверы	2/565
Szarzec Karol	Шажец Кароль	2/543	Szlakowski Antoni	Шляковский Антони	2/565
Szarzyński Tadeusz	Шажиньский Тадеуш	2/543	Szlezak Eugeniusz Józef	Шлензак Эугениуш-Юзеф	2/565
Szatan Mieczysław	Шатан Мечислав	2/547	Szlezak Józef	Шлензак Юзеф	2/565
Szatko Ludwik	Шатко Людвик	2/547	Szmagaj Antoni	Шмагай Антони	2/565
Szatkowski Marian	Шатковский Мариан	2/548	Szmaro Władysław	Шмаро Владислав	2/566
Szatkowski Wacław	Шатковский Вацлав	2/548	Szmidt Julian	Шмидт Юлиан	2/567
Szaulo-Szauliński Jerzy Ignacy	Шауло-Шаулинский Ежи-Игнацы	2/548	Szmidt Teofil	Шмидт Теофиль	2/566
Szawel Józef	Шавель Юзеф	2/542	Szmigielski Roman	Шмигельский Роман	1/36, 2/566
Szawłowski Dionizy	Шавловский Дионизы	2/542	Szmyt Kazimierz	Шмыт Казимеж	2/567
Szczawiński Marian	Щавиньский Мариан	2/578	Szof Tadeusz	Шоф Тадеуш	2/570
Szczebiota Kazimierz	Щебёга Казимеж	2/578	Szołtysek Henryk	Шолтысек Хенрык	2/568
Szczeciński Hipolit	Щециньский Хиполит	2/582	Szołtysik Józef	Шолтысик Юзеф	2/568
Szczepańczyk Michał	Щепанчик Михал	2/581	Szomański Lubomir Zygmunt	Шоманьский Любомир-Зыгмунт	2/568
Szczepaniak Stanisław	Щепаняк Станислав	2/581	Szombara Józef	Шомбара Юзеф	1/39, 2/569
Szczepaniak Stefan	Щепаняк Стефан	2/581	Szopa Michał	Шопа Михал	2/569
Szczepanik Jan	Щепаник Ян	2/580	Szopiński Leon	Шопиньский Леон	2/569
Szczepanik Józef	Щепаник Юзеф	2/580	Szostak Piotr	Шостак Петр	2/569
Szczepański Jan s. Ignacego	Щепаньский Ян, 1888 г.р.	2/581	Szostak Włodzimierz	Шостак Влодзимеж	2/569
Szczepański Jan s. Walentego	Щепаньский Ян, 1899 г.р.	2/581	Szot Jan	Шот Ян	2/570
Szczepański Józef s. Jana	Щепаньский Юзеф, 1905 г.р.	2/581	Szotkowski Antoni s. Jana	Шотковский Антони, 1911 г.р.	2/570, 3/183
Szczepański Józef s. Mikołaja	Щепаньский Юзеф, 1899 г.р.	2/580	Szotkowski Antoni s. Józef	Шотковский Антони, 1914 г.р.	2/570
Szczepański Piot	Щепаньский Петр	2/580	Szpakowski Marcin	Шпаковский Марцин	2/570
Szczepański Stanisław	Щепаньский Станислав	2/580	Szpara Stanisław	Шпара Станислав	2/570
Szczeponek Alojzy	Щепонек Алойзы	2/582	Szparaga Tadeusz	Шпарага Тадеуш	2/571
Szcerbakow, funkcjonariusz UNKWD w Kalininie	Щербаков, сотрудник УНКВД в Калининне	3/75	Szpejda Piotr	Шпейда Петр	1/40, 2/571
Szcerbal Michał	Щербаль Михал	2/582	Szpilczak Elias	Шпильчак Элиаш	2/571
Szcherkowski Stanisław	Щерковский Станислав	2/582	Szpunar Antoni	Шпунар Антони	2/571
Szczęch Bartłomiej	Щенх Бартломей	2/579	Szpora Józef	Шпура Юзеф	2/571
Szczęść Władysław	Щенць Владислав	2/579	Szretter Marian	Шреттер Мариан	2/572
Szczęsny Franciszek	Щенсны Францишек	2/579	Szromczyk Walenty	Шромчик (Шрамчык) Валенты	2/573, 3/182
Szczęsny Ludwik	Щенсны Людвик	2/579	Szromeek Sylwester	Шромек Сильвестер	2/573
Szczęsny Teofil	Щенсны Теофиль	2/579	Sztefik Jan	Штефик Ян	2/573
Szczot Ignacy	Щот Игнацы	2/583	Sztefik Paweł	Штефик Павел	2/573
Szczotkowski Stanisław	Щотковский Станислав	2/583	Sztombke Edmund	Штомбке Эдмунд	2/574
Szczuczko Edmund	Щучко Эдмунд	2/584	Szturo Józef	Штуро Юзеф	2/574
Szczuka Adolf	Щука Адольф	2/583	Sztyliński Maksymilian	Штылинский Максимилиан	2/574
Szczukiewicz Roman	Щукевич Роман	2/584	Sztymielski Stanisław	Штымьельский Станислав	2/574
Szczupak Franciszek	Щупак Францишек	2/584	Szubern Władysław	Шуберт Владислав	2/574
Szczurek Mieczysław	Щурек Мечислав	2/584	Szubzda Bronisław	Шубзда Бронислав	2/574
Szczybrocha Józef	Щиброха Юзеф	2/582	Szukała Marian	Шукала Мариан	2/575
Szczygielski Stanisław	Щигельский Станислав	2/582	Szukała Stanisław	Шукель Станислав	2/575
Szczyra Edward	Щипа Эдвард	2/583	Szuła Izydor	Шула Изыдор	2/575
Szczyrkowski Józef	Щипковский Юзеф	2/583	Szulc Jan	Шульц Ян	2/576
Szczyżowski Bronisław	Щижовский Бронислав	2/583	Szulc Jan Bronisław	Шульц Ян-Бронислав	2/576
Szefler Stanisław	Шефлер Станислав	2/554	Szulc Wiktor	Шульц Виктор	2/575
Szejrer Jakub	Шейрер Якуб	2/553	Szulcbacher Henryk	Шульцбахер Хенрык	2/576
Szeląg Piotr Feliks	Шелёг Петр-Феликс	2/553	Szulczewski Henryk Leonard	Шульчевский Хенрык-Леонард	2/576
Szelągowski Teodor	Шелёгowski Теодор	2/553	Szulczyński Józef	Шульчиньский Юзеф	2/576
Szelepin Aleksandr	Шелепин Александр	1/15, 1/27, 1/28, 1/29, 1/32, 1/33, 1/43, 1/47, 1/53	Szulkowski Józef	Шульковский Юзеф	2/575
Szelwicki Dariusz	Шельвицкий Дариуш	3/218	Szumała Józef	Шумала Юзеф	2/577
Szemla Józef	Шемля Юзеф	2/553	Szuman Andrzej	Шуман Анджей	2/577
Szeptycki Jan Wiktor	Шептыцкий Ян-Виктор	2/553	Szumiejko Jurij	Шумейко Юрий	3/135
Szerment Walenty	Шермент Валенты	2/554	Szumigowski Zygmunt	Шумиговский Зыгмунт	2/577
Szerszenowicz Henryk	Шершенович Хенрык	2/554	Szumski Jan	Шумский Ян	2/577
Szeszko Józef	Шешко Юзеф	2/554	Szurmiński Leonard	Шурминьский Леонард	2/577
Szewczyk Andrzej	Шевчик Анджей	2/552	Szurmiński Stanisław	Шурминьский Станислав	2/578
Szewczyk Józef s. Jakuba	Шевчик Юзеф, 1901 г.р.	2/552	Szurpita Leon	Шурпита Леон	2/578
Szewczyk Józef s. Stanisława	Шевчик Юзеф, 1899 г.р.	2/552	Szustowski Stanisław	Шустовский Станислав	2/578
Szewczyk Michał	Шевчик Михал	2/552	Szwajca Jan	Швайца Ян	2/550
Szewpon, komendant konwoju	Шевпон, начальник конвоя	1/73	Szwajorek Idzi	Швайорек Идзи	2/549
Szklanny Stanisław	Шклянны Станислав	2/564	Szwan Henryk	Шван Хенрык	2/550, 3/21, 3/24, 3/167
			Szwarc Emil	Шварц Эмиль	2/550

Szwarc Stanisław	Шварц Станислав	2/550	Ślęzak Leon	Слензак Леон	2/344
Szwed Bronisław	Швед Бронислав	2/551	Ślęzak Władysław	Слензак Владислав	2/344
Szwed Stanisław	Швед Станислав	2/551	Śliski Zygmunt Władysław	Слиский Зыгмунт-Владислав	2/345
Szweda Gerhard	Шведа Герхард	2/551	Śliwiński Józef	Сливиньский Юзеф	2/344
Szweda Roman	Шведа Роман	2/551	Śliwiński Roman Hubert	Сливиньский Роман-Хуберт	2/344
Szwejkowski Franciszek	Швейковский Францишек	2/551	Śliz Józef	Слиж Юзеф	2/344
Szybejko Kazimierz	Шибейко Казимеж	2/555	Ślusarczyk Franciszek	Слюсарчик Францишек	2/349
Szydło Jan	Шидло Ян	2/555	Ślusarczyk Jan s. Józefa	Слюсарчик Ян, 1885 г.р.	2/349
Szydłowski Bronisław	Шидловский Бронислав	2/556	Ślusarczyk Jan s. Stanisława	Слюсарчик Ян, 1913 г.р.	2/349
Szydłowski Mieczysław	Шидловский Мечислав	2/556	Ślusarczyk Wojciech	Слюсарчик Войцех	2/349
Szydłowski Stanisław	Шидловский Станислав	2/556	Śmiechowski Marian	Смеховский Мариан	2/350
Szyfrin Boris	Шифрин Борис	3/82, 3/120	Śmieszek Władysław	Смешек Владислав	2/350
Szygalski Franciszek Ksawery	Шигальский Францишек-Ксаверы	2/555	Śmigaj Franciszek	Смигай Францишек	2/350
Szygenda Jakub	Шигенда Якуб	2/555	Śmigły-Rydz Edward	Смиглы-Рыдз Эдвард	1/18
Szyjanowicz Arkadiusz	Шиянович Аркадиуш	2/564	Śniegoń Karol	Снегонь Кароль	2/354
Szykman Feliks	Шикман Феликс	2/556	Śnieżek Stanisław	Снежек Станислав	2/354
Szymała Józef	Шимала Юзеф	2/557	Śnieżek Wiktor	Снежек Виктор	2/354
Szymanek Jan	Шиманек Ян	2/557	Śnieżko Mikołaj	Снежко Миколай	2/354
Szymaniak Antoni	Шиманяк Антони	2/559	Śnieżko Stefan	Снежко Стефан	3/137, 3/199, 3/200, 3/214, 3/260, 3/294, 3/300
Szymaniak Józef	Шиманяк Юзеф	2/560	Śpiewak Lucjan	Спевак Люциан	2/373
Szymaniak Marcin	Шиманяк Марцин	2/559	Śpiewakowski Feliks	Спеваковский Феликс	2/373
Szymanowski Henryk	Шимановский Хенрык	2/557	Świątecki Józef	Свѣнтэцкий Юзеф	2/308
Szymanowski Mikołaj	Шимановский Миколай	2/557	Świątek Jacenty	Свѣнтэк Яценты	2/308
Szymański Bolesław	Шиманьский Болеслав	2/557	Świątek Michał	Свѣнтек Михал	1/82, 2/642
Szymański Eustachy	Шиманьский Эустахы	2/558	Świderek Józef	Свидерек Юзеф	2/308
Szymański Jan	Шиманьский Ян	2/559	Świderek Ludwik	Свидерский Людвик	2/309
Szymański Jan Bolesław	Шиманьский Ян-Болеслав	2/559	Świderek Marcin	Свидерский Марцин	1/39, 2/309, 3/21, 3/24, 3/168
Szymański Jan Kanty	Шиманьский Ян-Канты	2/559	Świderek Stanisław	Свидерский Станислав	2/309
Szymański Józef	Шиманьский Юзеф	2/558	Świdliński Franciszek	Свидлинский Францишек	2/309
Szymański Kazimierz	Шиманьский Казимеж	2/558	Świeboda Stanisław	Свебода Станислав	2/305
Szymański Ludwik	Шиманьский Людвик	2/558	Świeca Piotr	Свеца Петр	2/308
Szymański Michał	Шиманьский Михал	2/558	Święcicki Julian	Свенцицкий Юлиан	2/306
Szymański Walenty	Шиманьский Валенты	2/558	Świercz Antoni	Сверч Антони	2/307
Szymianis Waclaw	Шимянис Вацлав	2/562	Świerczek Alfons	Сверчек Альфонс	2/307
Szymiczek Wincenty	Шимичек Винценты	2/560	Świerczewski Hieronim	Сверчевский Иероним-Михал	2/307
Szymik Karol	Шимик Кароль	2/560	Świerczewski Hieronim Michał	Сверчиньский Мацей-Александр	2/307
Szymik Wilhelm	Шимик Вильгельм	2/560	Świerczyński Maciej Aleksander	Сверкот Павел-Юзеф	2/306
Szymkiewicz Kazimierz	Шимкевич Казимеж	2/561	Świerkot Paweł Józef	Свежиньский Павел	2/306
Szymkowiak Franciszek s. Józefa	Шимковяк Францишек, 1894 г.р.	2/562	Świerzyński Paweł	Свешковский Владислав	2/308
Szymkowiak Franciszek s. Macieja	Шимковяк Францишек, 1897 г.р.	2/561	Świeszkowski Władysław	Светальский Казимеж	2/306
Szymkowiak Michał	Шимковяк Михал	2/561	Świałalski Kazimierz	Светлик Винценты	2/307
Szymkowiak Wawrzyniec	Шимковяк Вавжинец	2/561	Świetlik Wincenty	Свежи Анджей	2/306
Szymkowiak Wojciech	Шимковяк Войцех	2/561	Świeży Andrzej	Свигонь Винценты	2/308
Szymkowski Jan	Шимковский Ян	2/561	Świgoń Wincenty	Свирко Болеслав	2/310
Szymonik Stefan	Шимоник Стефан	2/562	Świrko Bolesław	Свирко Стефан	2/310
Szymura Wincenty	Шимура Винценты	2/562	Świrko Stefan	Свирский Антони	2/310
Szynkman Feliks	Шинкман Феликс	1/69, 1/78	Świrski Antoni	Свирский Юзеф, 1904 г.р.	2/311
Szynowski Alfons	Шиновский Альфонс	2/562	Świrski Józef s. Feliksa	Свирский Юзеф, 1893 г.р.	2/311
Szypka Emil	Шипка Эмиль	2/562	Świrski Józef s. Macieja	Свирский Михал	2/311
Szypowski Konstanty	Шиповский Константы	2/563	Świrski Michał	Свирыд Павел	1/64, 2/310
Szypura Piotr	Шипура Петр	2/563	Świryd Paweł	Свистельницкий Юзеф	2/311
Szyska Jan	Шишка Ян	2/563	Świstelnicki Józef	Свیتال Адам	2/311
Szyszkiewicz Alfons	Шишкевич Альфонс	2/563	Śwital Adam	Свیتالський Владислав	2/312
Szyszkiewicz Jan	Шишкевич Ян	2/563	Świtalski Władysław	Табахович Стефан	2/413
Szyszkwin, funkcjonariusz śledczy 1939	Шишкин, следователь 1939 г.	3/73, 3/116	Tabachowicz Stefan	Табачников, зам. начальника	1/84
Ściążko Szczepan	Сцѣнжко Щепан	2/407	Tabaczniak, z-ca naczelnika UNKWD	УНКВД	1/84
Ściebura Stanisław s. Piotra	Сцебура Станислав, 1892 г.р.	1/79, 2/407	Tabaczyński Tadeusz	Табачиньский Тадеуш	1/37, 2/414
Ściebura Stanisław s. Wincentego	Сцебура Станислав, 1897 г.р.	2/407	Tabaka Piotr	Табака Петр	2/413
Ścigacz Maciej	Сцигач Мацей	2/408	Tabisz Ludwik	Табиш Людвик	2/414
Ścigacz Stanisław	Сцигач Станислав	2/408	Taczanowski Henryk Stanisław	Тачановский Хенрык-Станислав	2/419
Ścigaj Władysław	Сцигай Владислав	2/407	Tadysiak Józef	Тадысяк Юзеф	2/414
Ścisłowski Waclaw	Сцисловский Вацлав	2/408	Tajer Stanisław	Тайер Станислав	2/414
Ślaski Henryk	Сляский Хенрык	2/350	Talacha Stefan	Талыха Стефан	2/415
Śledziona Walenty	Следзиона Валенты	2/343	Talar Sylwester	Таляр Сильвестер	2/415
Ślęzak Bronisław	Слензак Бронислав	2/344	Talarczyk Stanisław	Талярчик Станислав	2/415

Talarek Ludwik	Талярек Людвик	2/415	Tomaszewski Przemysław	Томашевский Пшемыслав	3/137, 3/199, 3/200
Talaska Bolesław	Таляска Болеслав	2/415	Tomaszewski Szymon	Томашевский Шимон	2/424
Tanasiejczuk Wasyl	Танасейчук Василий	2/416	Tomaszewski Władysław	Томашевский Владислав	2/424
Tarabasz Józef	Тарабаш Юзеф	2/416	Tomaś Franciszek	Томась Францишек	2/423
Tarabasz Sylwester	Тарабаш Сильвестер	2/416	Tombak Leon	Томбак Леон	2/424
Taradajko Eugeniusz	Тарадайко Эугениуш	3/218, 3/284, 3/316, 3/318	Tomczak Józef	Томчак Юзеф	2/425
Taraga Jan	Тарага Ян	2/416	Tomczak Wojciech	Томчак Войцех	2/425
Tarakowicz Józef	Таракович Юзеф	2/416	Tomczyk Marian s. Antoniego	Томчик Мариан, 1910 г.р.	2/425
Taranek Stanisław	Таранек Станислав	2/416	Tomczyk Marian s. Franciszka	Томчик Мариан, 1900 г.р.	2/426
Tarasiewicz Józef	Тарасевич Юзеф	2/417	Tomczyński Stanisław	Томчиньский Станислав	2/426
Taratuła Marian Dymitr	Таратула Мариан-Дымитр	2/417	Tomczyszyn Michał	Томчишин Михал	2/426
Tarchalski Józef	Тархальский Юзеф	2/418	Tomecki Antoni	Томецкий Антони	2/425
Tarczyński Karol	Тарчиньский Кароль	2/418	Tomiak Józef Karol	Томяк Юзеф-Кароль	2/427
Tarłowski Tadeusz	Тарловский Тадеуш	2/417	Tomkowiak Jan	Томковяк Ян	2/425
Tarmas Lucjan	Тармас Люциан	1/45, 1/83, 2/643	Tomys Stefan	Томыс Стефан	2/426
Tarnowski Gabriel	Тарновский Габриэль	2/417	Toporek Henryk	Топорек Хенрык	2/427
Tarnożek Aleksander	Тарножек Александр	2/417	Toporek Wincenty	Топорек Винценты	2/427
Tatara Adam Stanisław	Татара Адам-Станислав	2/418	Tor Władysław	Тор Владислав	2/427
Tatarkowski Marian	Татарковский Мариан	2/418	Torhan Piotr	Торхан Петр	2/428
Tatarzyński Bronisław	Татажиньский Бронислав	2/418	Toruński Władysław	Торуньский Владислав	2/427
Tatoj Adolf	Тагой Адольф	2/419	Torzecki Czesław	Тожецкий Чеслав	2/421
Tattol Edward	Татголь Эдвард	2/419	Tousty Mieczysław Michał	Тоусты Мечислав-Михал	2/428
Tawdul Leon	Тавдуль Леон	2/414	Towarnicki Zbigniew	Товарницкий Збигнев	2/421
Telecki Michał	Тэлецкий Михал	2/443, 3/24, 3/25, 3/171	Tórz Stanisław	Туж Станислав	2/434
Telega Michał	Тэлега Михал	2/442	Trafas Jan	Трафас Ян	2/429
Teneta Józef	Тэнета Юзеф	2/443	Trajchel Stanisław	Трайхель Станислав	2/429
Teodorski Władysław	Тэодорский Владислав	2/443	Trapsza Kazimierz	Трапша Казимеж	2/429
Terebun Antoni	Тэрбун Антони	2/443	Trawicki Marian	Травицкий Мариан	2/428
Tereszko Włodzimierz	Тэрешко Влодзимеж	2/443	Trąbała Tomasz	Тромбала Томаш	2/430
Terlecki Piotr	Тэрлецкий Петр	2/444	Trąbski Leon	Тромбский Леон	2/431
Terpiłowski Józef	Тэрпиловский Юзеф	2/444	Treber Waclaw	Требер Вацлав	2/429
Tetera Michał	Тэтера Михал	2/444	Trela Edward Jan	Треля Эдвард-Ян	2/429
Tetla Jan	Тэтля Ян	2/444	Treter Michał	Третер Михал	2/430
Tężycki Stefan	Тэнжицкий Стефан	2/443	Trębiński Stanisław	Трембиньский Станислав	2/429
Tikunow Iwan	Тикунув Иван	3/75	Trietiekij Aleksandr	Третецкий Александр	3/15, 3/134, 3/200
Tiszkow Arsienij	Тишков Арсений	1/59	Trocewicz Albin	Троцевич Альбин	2/432
Tiupa Józef	Тюпа Юзеф	2/444	Trochim Antoni	Трохим Антони	2/431
Tkacz Ludwik	Ткач Людвик	2/420	Trojak Jan	Трояк Ян	2/432
Tkacz Władysław	Ткач Владислав	2/420	Trojan Ryszard	Троян Рышард	2/432
Tkaczyk Jan	Ткачик Ян	2/420	Trojecki Bolesław	Троецкий Болеслав	2/430
Tkaczyk Joachim	Ткачик Иоахим	2/420	Trombik Alojzy	Тромбик Алойзы	2/431
Tkaczyk Stanisław	Ткачик Станислав	2/420	Tromski Józef	Тромский Юзеф	2/431
Tkocz Wiktor	Ткоч Виктор	2/421	Troska Antoni	Троска (Траска) Антони	2/431, 3/182
Łłomak Paweł	Тломак Павел	2/421	Troszka Alojzy	Трошка Алойзы	2/432
Tober Ryszard	Тобер Рышард	2/421	Trubycz Jan	Трубыч Ян	2/433
Tobolski Tadeusz	Тобольский Тадеуш	2/421	Truskowski Jan	Трусковский Ян	2/433
Toczek Władysław	Точек Владислав	2/428	Truskowski Wincenty	Трушковский Винценты	2/433
Toczyński Władysław	Точиньский Владислав	2/428	Trybała Jan	Трыбала Ян	2/433
Tokariew Dmitrij	Токарев Дмитрий	1/17, 1/29, 1/47, 1/48, 1/53, 1/57, 1/83, 1/84, 3/6, 3/7, 3/20, 3/58, 3/65, 3/67, 3/71, 3/72, 3/74, 3/77, 3/80, 3/81, 3/82, 3/85, 3/86, 3/90, 3/102, 3/103, 3/104, 3/106, 3/111, 3/115, 3/118, 3/120, 3/121, 3/122, 3/130, 3/131	Trybuchowicz Waclaw	Трыбухович Вацлав	2/434
Tokarski Jan	Токарский Ян	2/422	Trybalski Józef	Трыбульский Юзеф	2/433
Tokarski Mieczysław	Токарский Мечислав	2/422	Trybuszewski Stefan	Трыбушевский Стефан	2/434
Tokarski Stanisław	Токарский Станислав	2/422	Trybuś Michał	Трыбусь Михал	2/434
Tomaka Wojciech	Томака Войцех	2/422	Trygubow Mikołaj	Тригубов Николай	2/430
Tomala Antoni	Томаля Антони	2/422	Trzaskalik Piotr	Тшаскалик Петр	2/438
Tomala Franciszek	Томаля Францишек	2/423	Trzcinka Ignacy	Тшцинка Игнацы	2/439
Toman Józef	Томан Юзеф	2/423	Trzcński Franciszek	Тшциньский Францишек	2/439
Tomanek Jan	Томанек Ян	2/423	Trzebiatowski-Żmuda Jan	Тшебятковский-Жмуда Ян	2/438
Tomasik Antoni	Томасик Антони	2/423	Trzeciak Mieczysław	Тшецяк Мечислав	2/438
Tomaszewski Henryk	Томашевский Хенрык	2/424	Trzoński Franciszek	Тшоньский Францишек	2/439
Tomaszewski Kazimierz	Томашевский Казимеж	2/424	Trzop Edward	Тшоп Эдвард	2/439
Tomaszewski Michał	Томашевский Михал	1/38, 2/424	Trzpis Jan	Тшпис Ян	2/439
			Tucholski Jędrzej	Тухольский Енджей	1/29, 3/137, 3/199, 3/200, 3/274
			Tułaż Michał	Тулач Михал	2/435, 3/183
			Tułaża Zygmunt	Тулаза Зыгмунт	2/435
			Tumiłowicz Witold	Тумилович Витольд	2/435
			Tunikowski Leon	Туниковский Леон	2/435
			Turczyn Aleksander Dariusz	Турчин Александр-Дариуш	2/437

Turczyn Franciszek	Турчин Францишек	2/437	Urbański Władysław	Урбаньский Владислав	2/449
Turczyński Kazimierz	Турчиньский Казимеж	2/437	Urliński Julian	Урлиньский Юлиан	2/451
Turek Marcin	Турек Марцин	1/35, 2/436	Ursoń Franciszek	Урсонь Францишек	1/39, 2/452
Turek Stanisław	Турек Станислав	2/436	Urszulak Józef	Уршуляк Юзеф	2/452
Turkiewicz	Туркевич	3/102, 3/103, 3/127	Uzowski Jan	Ушевский Ян	3/394, 3/614
Turkiewicz Aleksandr	Туркевич Александр	3/134, 3/199	Uzarowicz Mieczysław	Узарович Мечислав	2/446
Turkiewicz Jan Aleksander	Туркевич Ян-Александр	2/436	Uziak Julian	Узяк Юлиан	2/447
Turkowski Waclaw	Турковский Вацлав	2/436	Uziębło Jerz	Узембло Ежи	2/447
Turlejski Mieczysław	Турлейский Мечислав	2/436	Van der Coghen	Ван дер Коген Станислав-	1/76, 1/223,
Turoń Paweł	Туронь Павел	2/437	(Van der Goghen) Stanisław	Зыгмунт	3/38, 3/45, 3/54,
Turosiński Jan	Туросиньский Ян	2/437	Zygmunt		3/270, 3/392, 3/498, 3/614
Turowski Bolesław	Туровский Болеслав	2/437	Wachowiak Roman	Ваховяк Роман	1/228
Turzański Jan Bolesław	Тужаньский Ян-Болеслав	2/434	Wachowiak Walenty	Ваховяк Валенты	1/228
Tustanowski Romuald	Тустановский Ромуальд	2/438	Wacyk Jan	Вацьк Ян	1/228
Tuskiewicz Jan	Тушкевич Ян	2/438	Waćkowski Stanisław	Вацьковский Станислав	1/228
Tuwe Albert Mikołaj	Тувэ Альберт-Миколай	2/434	Wajchert Jan	Вайхерт (Вайнерт) Ян	1/216, 3/20, 3/182
Tuz Paweł	Туз Павел	2/435	Wajler Józef	Вайлер Юзеф	1/215
Twardawa Augustyn	Твардава Аугустын	2/419	Wajner Karol	Вайнер Кароль	1/216
Twardowski Franciszek	Твардовский Францишек	2/419	Walas Marcin	Валяс Марцин	1/222
Twardowski Leon	Твардовский Леон	2/419	Walaszczyk Leon	Валяшчик Леон	1/223
Twaróg Józef	Тваруг Юзеф	2/420	Walaszek Wiktor	Валяшек Виктор	1/223
Tybor Stanisław	Тыбор Станислав	2/440, 3/182	Walczak Edmund	Вальчак Эдмунд	1/221
Tyczka Edmund	Тычка Эдмунд	2/442	Walczak Edward Franciszek	Вальчак Эдвард-Францишек	1/220
Tyczyński Andrzej	Тычиньский Анджей	2/442	Walczak Jan	Вальчак Ян	1/221
Tylicki Roman	Тылицкий Роман	2/440	Walczak Józef Tadeusz	Вальчак Юзеф-Тадеуш	1/221
Tylkowski Stanisław	Тыльковский Станислав	2/440	Walczuk Stanisław	Вальчук Станислав	1/222
Tylkowski Stefan	Тыльковский Стефан	2/440	Walczybok Franciszek	Вальчибок Францишек	1/221
Tymiński Izidor	Тыминьский Изыдор	2/441	Walczyk Wincenty	Вальчик Винценты	1/222
Tympalski Wiktor	Тымпальский Виктор	2/441	Walczyszewski Józef	Вальчишевский Юзеф	1/221
Tyniowski Stanisław Stefan	Тынёвский Станислав-Стефан	2/441	Walder Emil	Вальдер Эмиль	1/219
Tyrol Leopold Alojz	Тыроль Леопольд-Алойзы	2/441, 3/181	Walech Antoni	Валех Антони	1/218
Tyrzyk Ignacy	Тыжык Игнацы	2/440	Walecki Waclaw	Валецкий Вацлав	1/218
Tysarczyk Bolesław Brunon	Тысарчик Болеслав-Брунон	2/441	Walczek Emil	Валечек Эмиль	3/20, 3/181
Tytko Jan	Тытко Ян	2/442	Walencikiewicz Roman	Валенцикевич Роман	1/218
Tytyk Bazyl	Тытык Базыли	2/442	Walen... Leontyna	Вален... Леонтына	3/326, 3/530
Uberman Władysław	Уберман Владислав	2/445	Walencow Józef	Валенцов Юзеф	1/218, 3/35, 3/53,
Ucher Klemens	Ухер Клеменс	2/452			3/326, 3/530
Udała Piotr	Удала Петр	2/446	Walendowski Stefan	Валендовский Стефан	1/36, 1/217
Udut Andrzej	Удут Анджей	2/446	Walerus Aleksander	Валерус Александр	1/218
Ugodowski Karol	Угодовский Кароль	2/445	Walerzak Stanisław	Валежак Станислав	1/217
Ugólnik Władysław	Угольник Владислав	2/445	Walewicz Jan	Валевич Ян	1/217
Ugorny Walenty	Угорны Валенты	2/445	Walewski Roman	Валевский Роман	1/217
Uherek Piotr	Ухерек Петр	2/452	Walewski-Colonna Ignac	Валевский-Колонна Игнацы	1/217
Uhorczak Nestor	Ухорчак Нестор	2/445	Walicki Jan	Валицкий Ян	1/219
Ujejski Józef	Уейский Юзеф	2/446	Walicki Michał	Валицкий Михал	1/219
Ukleja Władysław Józef	Уклея Владислав-Юзеф	2/447	Walke Wilhelm Faustyn	Вальке Вильгельм-Фаустын	1/219
Ulański Bolesław	Уляньский Болеслав	2/447	Walkowiak Franciszek	Вальковяк Францишек	1/220
Ulicki Bolesław	Улицкий Болеслав	2/447	Walkowiak Ignacy	Вальковяк Игнацы	1/219
Umiński Marcin	Уминьский Марцин	2/448	Walkowiak Ludwik	Вальковяк Людвик	1/220
Unger Waclaw	Унгер Вацлав	2/448	Walkowiak Marcin	Вальковяк Марцин	1/220
Uniewicz Jan	Уневич Ян	2/448	Walkowski Jan	Вальковский Ян	1/220, 3/23, 3/53
Urban Jan	Урбан Ян	2/448	Walszewski Franciszek	Вальшевский Францишек	1/222
Urban Leopold Franciszek	Урбан Леопольд-Францишек	2/448	Walter Jan	Вальтер Ян	1/220
Urbanek Waclaw	Урбанэк Вацлав	2/451	Walus Karol	Валюс (Вамос) Кароль	1/222, 3/183
Urbaniak Antoni	Урбанияк Антони	2/451	Walusi Stanisław	Валюсь Станислав	1/223
Urbaniak Józef	Урбанияк Юзеф	2/451	Wałach Rudolf	Валах Рудольф	1/216
Urbaniak Stanisław	Урбанияк Станислав	2/451, 3/182	Wałaszek Wojciech	Валашек Войцех	1/216
Urbaniak Wincenty	Урбанияк Винценты	2/451	Wantulok Ludwik	Вантулук Людвик	1/224
Urbanowicz Antoni	Урбанович Антони	2/449	Warabida Stanisław	Варабида (Варыбеда) Станислав	1/224,
Urbanowicz Michał	Урбанович Михал	2/449			3/24, 3/25, 3/171
Urbanowski Józef	Урбановский Юзеф	2/449	Warcholak Adam	Вархоляк Адам	1/225
Urbańczak Stanisław	Урбаньчак Станислав	2/450	Warda Adam	Варда Адам	1/224
Urbańczyk Jan	Урбаньчик Ян	2/450	Wardas Paweł	Вардас Павел	1/224
Urbańczyk Józef Konrad	Урбаньчик Юзеф-Конрад	2/450	Warecki Paweł Mateusz	Варецкий Павел-Матеуш	1/224
Urbańczyk Piot	Урбаньчик Петр	2/450	Warszawski Andrzej	Варшавский Анджей	1/225
Urbańczyk Wincenty	Урбаньчик Винценты	2/450	Warząszka Jan	Варжоншка Ян	1/215
Urbański Franciszek	Урбаньский Францишек	2/449	Warzecha Józef	Важеха Юзеф	1/214
Urbański Jan Edward	Урбаньский Ян-Эдвард	1/53, 2/450	Warzecha Roch	Важеха Рох	1/214
Urbański Waclaw	Урбаньский Вацлав	2/449	Warzecha Teodor	Важеха Теодор	1/214

Warzecha Wincenty	Важеха Винценты	1/214	Wesołowski Julian	Весоловский Юлиан	1/236
Warzocha Stanisław	Важоха Станислав	1/215	Wesołowski Tadeusz	Весоловский Тадеуш	1/236
Wasiak Tomasz	Васяк Томаш	1/228	Wesołowski Władysław	Весоловский Владислав	1/236
Wasilewski Antoni	Василевский Антони	1/225	Wesoły Alojzy	Вэсолы Алойзы	1/294
Wasilewski Bazyle	Василевский Базыли	1/225	Wesoły Roman	Вэсолы Роман	1/294
Wasilewski Bronisław	Василевский Бронислав	1/225	Westfal Józef	Вестфаль Юзеф	1/236
Wasilewski Eligiusz	Василевский Элигиуш	1/226	Węcławowicz Feliks	Вэнцлавович Феликс	1/294
Wasilewski Jan s. Samuela	Василевский Ян, 1900 г.р.	1/226	Węglarz Sylwester	Венглярз Сильвестер	1/232
Wasilewski Jan s. Władysława	Василевский Ян, 1907 г.р.	1/226	Węglorz Ferdynand	Венглёрз Фердинанд	1/232
Wasilewski Marian s. Aleksandra	Василевский Мариан, 1900 г.р.	1/226	Węglorz Karol	Венглёрз Кароль	1/231
Wasilewski Marian s. Stanisława	Василевский Мариан, 1896 г.р.	1/226	Węglorz Rudolf Robert	Венглёрз Рудольф-Роберт	1/232
Wasilewski Michał	Василевский Михал	1/226	Węglorz Rudolf s. Józefa	Венглёрз Рудольф, 1916 г.р.	1/232
Wasilewski Romuald	Василевский Ромуальд	1/45	Węgrzyn Józef	Венгжин Юзеф	1/231
Wasiljew, funkcjonariusz UNKWD w Kalininie	Васильев, сотрудник УНКВД в Калининне	3/75, 3/117	Węgrzynek Władysław	Венгжинек Владислав	1/231
Wasita Józef	Васита Юзеф	1/227	Wężykowski Kazimierz	Венжиковский Казимеж	1/233
Wasylków Jan	Васьлюкув Ян	1/227	Wiater Michał	Вятэр Михал	1/295
Waszczuk Lucjan	Вашчук Люциан	1/229	Wiatr Franciszek	Вятр Францишек	1/295
Waszczyk Mieczysław	Вашчик Мечислав	1/229	Wiatr Jan	Вятр Ян	1/295
Waszek Władysław	Вашек Владислав	1/229	Wiatrak Franciszek	Вятрак Францишек	1/295
Waszkiewicz Wincenty	Вашкевич Винценты	1/229	Wiącek Władysław	Вёнчек Владислав	1/240
Waszut Eryk	Вашут Эрик	1/229	Wiązowski Kazimierz	Вёнзовский Казимеж	1/240
Waškowiak Piot	Васьковяк Петр	1/227	Wicha Leon	Виха Леон	1/254
Waškowski Jan	Васьковский Ян	1/227	Wichanek Edward	Виханек Эдвард	1/254
Waśniewski Józef	Васьневский Юзеф	1/227	Wichlacz Władysław	Вихлач Владислав	1/254
Wawer Andrzej	Вавер Анджей	1/211	Wicijowski Józef	Вицийовский Юзеф	1/254
Wawer Konstanty	Вавер Константы	1/211	Wicznyński Kazimierz	Вичиньский Казимеж	1/255
Wawro Stanisław	Вавро Станислав	1/213	Widelski Anton	Видэльский Антони	1/241
Wawrzak Stanisław	Вавжак Станислав	1/212	Widelski Tomasz	Видэльский Томаш	1/242
Wawrzyk Antoni	Вавжик Антони	1/211	Widera Franciszek	Видера Францишек	1/241
Wawrzyk Jan	Вавжик Ян	1/212	Widlok vel Widlak Andrzej	Видлёк, он же Видляк Анджей	1/241
Wawrzyńczok Tomasz	Вавжиньчок (Вавжинчак, Вандживчак) Томаш	1/53, 1/212, 3/85, 3/122	Wiechecki Lucjan	Вехецкий Люциан	1/237
Wawrzyńczyk Wiktor	Вавжиньчик Виктор	1/213	Wieczorek Antoni	Вечорек Антони	1/237
Wawrzynek Teofil	Вавжинек Теофиль	1/212	Wieczorek Emanuel	Вечорек Эмануэль	1/239
Wawrzyniak Bolesław	Вавжиняк Болеслав	1/213	Wieczorek Eryk	Вечорек Эрик	1/239
Wawrzynowicz Marcin	Вавжинович Марцин	1/212	Wieczorek Franciszek	Вечорек Францишек	1/239
Wawrzyszko Stanisław	Вавжишко Станислав	1/213	Wieczorek Ignacy	Вечорек Игнацы	1/238
Wawszkowicz Władysław	Вавшкович Владислав	1/213	Wieczorek Jan s. Jana	Вечорек Ян, 1895 г.р.	1/239
Waźbiński Kazimierz	Вазьбиньский Казимеж	1/215	Wieczorek Jan s. Michała	Вечорек Ян, 1897 г.р.	1/239
Wąsala Henryk Eustachiusz	Вонсала Хенрык-Эустахиуш	1/276	Wieczorek Radosław Jakub	Вечорек Радослав-Якуб	1/238
Wąsowski Jan	Вонсовский Ян	1/276	Wieczorek Stanisław s. Jana	Вечорек Станислав, 1900 г.р.	1/238
Wąsowski Julian	Вонсовский Юлиан	1/277	Wieczorek Stanisław s. Józefa	Вечорек Станислав, 1910 г.р.	1/238
Wąsowski Walenty	Вонсовский Валенты	1/276	Wieczorek Waclaw	Вечорек Вацлав	1/237
Wątor Stanisław	Вонтор Станислав	1/277	Wieczorek Władysław	Вечорек Владислав, 1907 г.р.	1/237
Wcisło Jan	Вцисло Ян	1/288	Wieczorek Władysław s. Stanisława	Вечорек Владислав, 1893 г.р.	1/238
Wcześniak Paweł	Вчесьняк Павел	1/288	Wieczorek Zygmunt	Вечорек Зыгмунт	3/244, 3/562
Wdowiak Władysław	Вдовяк Владислав	1/229	Wieczorek Zygmunt Antoni	Вечорек Зыгмунт-Антони	1/238
Weber Wojciech	Вебер Войцех	1/230	Wielebnowski Aleksander	Велебновский Александр	1/231
Webs Paweł	Вебс Павел	1/230	Wielewski Alojz	Велевский Алойзы	1/231
Wec Michał	Вэц Михал	1/294	Wierciński Józef	Верцинский Юзеф	1/235
Wegner Andrzej	Вегнер Анджей	1/230	Wierciński Michał	Верцинский Михал	1/235
Weigel Ludwik Leopold	Вайгель Людвик-Леопольд	1/215	Wierzbicki Waclaw	Вежбицкий Вацлав	1/230
Weiss Walter	Вайсс Вальтер	1/216	Wierzbowski Józef	Вежбовский Юзеф	1/230
Weitbrecht Adolf s	Вэйтбрехт Адольф	1/293	Wierzchosławski Jan	Вешховский Ян	1/240
Wejnberg Marcin Stanisław	Вайнберг Марцин-Станислав	1/215	Wierzchowski Antoni	Вешховский Антони	1/240
Welchowski Karol	Вэльховский Кароль	1/294	Wierzchowski Michał	Вешховский Михал	1/240
Welka Jan	Вэлька Ян	1/294	Wiesławski Bolesław	Веславский Болеслав	1/235
Wencel Michał	Венцель Михал	1/234	Wieszala Augustyn	Вешала Аугустын	1/240
Wendland Helmut	Вендланд Хельмут	1/233	Wietrzyk Aleksy	Ветшик Алексы	1/237
Wendorf Maksymilian	Вендорф Максимилиан	1/233	Wiewióra Stanisław	Вевюра Станислав	1/230
Weretylnik Stefan	Веретельник Стефан	1/234	Więcek Jan s. Jacentego	Венчек Ян, 1899 г.р.	1/233
Wersocki Józef	Версоцкий Юзеф	1/234	Więcek Jan s. Piotra	Венчек Ян, 1900 г.р.	1/233
Werszko Antoni	Вершко Антони	1/235	Więckowski Franciszek	Венцковский Францишек	1/234
Wertka Józef	Вертка Юзеф	1/235	Więckowski Jan	Венцковский Ян	1/234
Wesołowski Jan	Весоловский Ян	1/236	Więckowski Józef	Венцковский Юзеф	1/234
Wesołowski Józef	Весоловский Юзеф	1/236	Wikieł Franciszek	Викел Францишек	1/242
			Wiktor Antoni	Виктор Антони	1/242
			Wiktorek Wincenty	Викторек Винценты	1/242

Wiktorowicz Władysław	Викторович Владислав	1/242	Wlazło Henryk	Влязло Хенрык	1/257
Wilczak Bolesław	Вильчак Болеслав	1/244	Właźnik Jan	Влязьник Ян	1/257
Wilczak Czesław	Вильчак Чеслав	1/244, 3/20	Właszczyk Mikołaj	Влашчик Миколай	1/255
Wilczek Stanisław	Вильчек Станислав	1/244	Włodarczyk Bolesław	Влодарчик Болеслав	1/255
Wilczyński Jan	Вильчиньский Ян	1/245	Włodarczyk Jan s. Antoniego	Влодарчик Ян, 1890 г.р.	1/257
Wilczyński Józef	Вильчиньский Юзеф	1/245	Włodarczyk Jan s. Jakuba	Влодарчик Ян, 1896 г.р.	1/257
Wilczyński Leon	Вильчиньский Леон	1/245	Włodarczyk Karol	Влодарчик Кароль	1/256
Wilczyński Ludwik	Вильчиньский Людвик	1/245	Włodarczyk Kazimierz	Влодарчик Казимеж-Петр-Антони	1/256
Wilczyński Zygmunt	Вильчиньский Зыгмунт	1/245	Piotr Antoni		
Wielecki Władysław Stefan	Вилецкий Владислав-Стефан	1/242	Włodarczyk Michał	Влодарчик Михал, 1891 г.р.	1/256
Wilim Roman	Вилим Роман	1/243	s. Stanisława		
Wilk Franciszek	Вильк Францишек	1/243	Włodarczyk Michał	Влодарчик Михал, 1901 г.р.	1/256
Wilk Henryk	Вильк Хенрык	1/243	s. Wawrzyńca		
Wilk Ludwik	Вильк Людвик	1/243	Włodarczyk Stefan	Влодарчик Стефан	1/256
Wilk Roman	Вильк Роман	1/243	Włodarczyk Władysław	Влодарчик Владислав	1/256
Wilkowski Konstanty	Вильковский Константы	1/243	Włodarski Kazimierz	Влодарский Казимеж	1/255
Wilmański Marian Józef	Вильманьский Мариан-Юзеф	1/244	Włoszczal Piotr	Влошчаль Петр	1/257
Winlechtek Stanisław	Винцлехтер Станислав	1/246	Wnuk Aleksander	Внук Александр	1/257
Winiarczyk Stefan	Винярчик Стефан	1/247	Wnuk Józef	Внук Юзеф	1/258
Winiarski Józef	Винярский Юзеф	1/247	Wodyński Stanisław	Водыньский Станислав	1/258
Winiarski Stefan	Винярский Стефан	1/247	Woende Zygfryd	Венде Зигфрид	1/232, 3/24
Winiarski Władysław	Винярский Владислав	1/246	Woiński Jan	Воиньский Ян	1/262
Winiarz Wiktor	Виняж Виктор	1/246	Wojciechowski Alfred	Войцеховский Альфред	3/218, 3/234
Winkler Ignacy	Винклер Игнацы	1/246	Wojciechowski Antoni	Войцеховский Антони	1/268
Winogradzki Stanisław	Виноградзкий Станислав	1/246	Wojciechowski Bolesław	Войцеховский Болеслав, 1895 г.р.	1/268
Wińkowski Aleksander	Виньковский Александр	1/246	s. Michała i Eleonory		
Wińkowski Mateusz	Виньковский Матеуш	1/246	Wojciechowski Bolesław	Войцеховский Болеслав, 1899 г.р.	1/269
Wistuba Paweł	Вистуба Павел	1/247	s. Michała i Marianny		
Wiszniewski Kazimierz	Вишневский Казимеж, 1901 г.р.	1/45	Wojciechowski Czesław	Войцеховский Чеслав	1/270
s. Tomasza			Wojciechowski Franciszek	Войцеховский Францишек	1/270
Wiszniewski Stanisław	Вишневский Станислав	1/255	Wojciechowski Jan	Войцеховский Ян	1/271
Wiślicki Czesław	Висьлицкий Чеслав	1/247	Wojciechowski Kazimierz	Войцеховский Казимеж-Болеслав	1/269
Wiślicki Władysław Kazimierz	Висьлицкий Владислав-Казимеж	1/247	Bolesław		
Wiśnicki Waclaw	Висьницкий Вацлав	1/45, 1/83, 2/634	Wojciechowski Piotr	Войцеховский Петр	1/269
Wiśniewski Alfred Bronisław	Висьневский Альфред-Бронислав	1/248	Wojciechowski Rajmund	Войцеховский Раймунд	1/270
Wiśniewski Antoni s. Jana	Висьневский Антони, 1900 г.р.	1/95, 1/248	Wojciechowski Stefan	Войцеховский Стефан	1/270
Wiśniewski Antoni s. Józefa	Висьневский Антони, 1888 г.р.	1/248	Wojciechowski Wawrzyniec	Войцеховский Вавжинец	1/269
Wiśniewski Henryk	Висьневский Хенрык	1/249	Wojciechowski Władysław	Войцеховский Владислав	1/269
Wiśniewski Jan s. Jana	Висьневский Ян, 1889 г.р.	1/250	Wojcieszek Julian	Войцешек Юлиан	1/271
Wiśniewski Jan s. Józefata	Висьневский Ян, 1903 г.р.	1/250	Wojczyński Tadeusz	Войчиньский Тадеуш	1/271
Wiśniewski Jan s. Piotra	Висьневский Ян, 1909 г.р.	1/249	Wojda Stanisław	Войда Станислав	1/262
Wiśniewski Jan s. Stanisława	Висьневский Ян, 1887 г.р.	1/250	Wojdat Stanisław	Войдат Станислав	1/262
Wiśniewski Kazimierz	Висьневский Казимеж	1/248	Wojdecki Stanisław	Войдецкий Станислав	1/262
Wiśniewski Romuald	Висьневский Ромуальд	1/249	Wojdyła Jan	Войдыла Ян	1/262
Wiśniewski Teodor	Висьневский Теодор	1/249	Wojewoda Antoni	Воевода Антони	1/258
Wiśniewski Tomasz	Висьневский Томаш	1/249	Wojewoda Jan	Воевода Ян	1/259
Wiśniewski Zygmunt	Висьневский Зыгмунт	1/248	Wojnar Karol s. Jerzego	Войнар Кароль, 1915 г.р.	1/263
Wiśniowski Konrad	Висьнёвский Конрад	1/250	i Anny		
Witamborski Jan	Витамборский Ян	1/250	Wojnar Karol s. Jerzego	Войнар Кароль, 1890 г.р.	1/263
Witan Stanisław	Витан Станислав	1/251	i Heleny		
Witczak Tomasz	Витчак Томаш	1/253	Wojnarowski Edward	Войнаровский Эдвард	1/263
Witczyński Zdzisław	Витчиньский Здзислав	1/253	Wojniłowicz Józef	Войнилович Юзеф	1/263
Witek Franciszek	Витек Францишек	1/251	Wojnowski Józef	Войновский Юзеф	1/263
Witek Józef	Витек Юзеф	1/251	Wojszwiło Piotr	Войшвило Петр	1/271
Witiuk Jan Adam	Витюк Ян-Адам	1/254	Wojtal Władysław	Войталь Владислав	1/264
Witkowiak Władysław	Витковяк Владислав	1/252	Wojtanowski Józef	Войтановский Юзеф	1/264
Witkowski Feliks Andrzej	Витковский Феликс-Анджей	1/252	Wojtanowski Ludwik	Войтановский Людвик	1/264
Witkowski Franciszek	Витковский Францишек	1/252	Wojtar Bolesław Piotr	Войтар Болеслав-Петр	1/264
Witkowski Franciszek	Витковский Францишек-	1/252	Wojtas Teofil	Войтас Теофиль	1/264
Aleksander	Александр		Wojtasik Franciszek	Войтасик Францишек	1/265
Witkowski Stefan	Витковский Стефан	1/251	Wojtasik Jan	Войтасик Ян	1/265
Witkowski Tadeusz	Витковский Тадеуш	1/251	Wojtasiński Władysław	Войтасиньский Владислав	1/265
Witoszek Rudolf	Витошек Рудольф	1/35, 1/252	Wojtaszek Stanisław	Войтасек Станислав	1/265
Witoszyński Roman	Витошиньский Роман	1/82, 2/634	Wojtaś Stanisław Franciszek	Войтась Станислав-Францишек	1/265
Witt Gustaw Franciszek	Витт Густав-Францишек	1/253	Wojtczak Edward	Войтчак Эдвард	1/268
Wittas Teodor	Виттас Теодор	1/253	Wojtczak Piotr	Войтчак Петр	1/267
Witucki Andrzej	Витуцкий Анджей	1/253	Wojtczak Stanisław Zygmunt	Войтчак Станислав-Зыгмунт	1/267
Witulski Kazimierz	Витульский Казимеж	1/253	Wojtkowiak Michał	Войтковяк Михал	1/266
Wiżyn-Jastrzębski Wojciech	Вижин-Ястшембский Войцех	2/633	Wojtkowiak Stanisław	Войтковяк Станислав	1/267

Wojtkowiak Tomasz	Войтковяк Томаш	1/266	Wójcik Jan s. Józefa i Joanny	Вуйцик Ян, 1892 г.р.	1/287, 3/24
Wojtkowski Dydak	Войтковский Дыдак	1/266	Wójcik Jan s. Józefa i Marianny	Вуйцик Ян, 1907 г.р.	1/287
Wojtkowski Jan s. Adolfa	Войтковский Ян, 1890 г.р.	1/266	Wójcik Jan s. Wojciecha	Вуйцик Ян, 1896 г.р.	1/287
Wojtkowski Jan s. Franciszka	Войтковский Ян, 1905 г.р.	1/266	Wójcik Marian Franciszek	Вуйцик Мариан-Францишек	1/286
Wojtowicz Stanisław	Войтович Станислав	1/267	Wójcik Stefan	Вуйцик Стефан	1/286
Wojtulewski Alfons	Войтулевский Альфонс	1/267	Wójcik Szymon	Вуйцик Шимон	1/287
Wojtyczka Roman Paweł	Войтычка Роман-Павел	1/268	Wójcikowski Michał	Вуйциковский Михал	1/287
Wojtyniak Czesław	Войтыняк Чеслав	1/77, 1/268	Wójtowicz Bazyl	Вуйтович Базыли	1/285
Wolak Józef	Воляк Юзеф	1/276	Wójtowicz Jan	Вуйтович Ян	1/40, 1/285
Wolak Kazimierz	Воляк Казимеж	1/275	Wójtowicz Władysław	Вуйтович Владислав	1/285
Wolanin Waclaw	Волянин Вацлав	1/276	Wrębiakowski Zygmunt	Врембяковский Зыгмунт	1/279
Woleszczuk Włodzimierz	Волешчук Влодзимеж	1/271	Wrochniewski Michał	Врохневский Михал	1/280
Wolf Erich	Вольф Эрих	1/275	Wrocławski Stanisław	Вроцлавский Станислав	1/281
Wolgiemut Marian	Вольгемут Мариан	1/274	Wrona Antoni	Врона Антони	1/279
Wolin Tadeusz	Волин Тадеуш	1/271	Wrona Michał	Врона Михал	1/279
Woliński Feliks	Волиньский Феликс	1/272	Wrona Mieczysław Aleksy	Врона Мечислав-Алексы	1/279
Woliński Józef	Волиньский Юзеф	1/272	Wroniecki Leon	Вронецкий Леон	1/279
Woliński Stanisław	Волиньский Станислав	1/272	Wrono Feliks	Вроно Феликс	1/280
Woliński Stefan	Волиньский Стефан	1/272	Wronowski Piotr	Вроновский Петр	1/280
Woliński Władysław	Волиньский Владислав	1/272	Wroński Julian	Вроньский Юлиан	1/280
Wolniaszczyk Marcin	Вольняшчик Марцин	1/274	Wroński Stanisław	Вроньский Станислав	1/280
Wolny Ignacy	Вольны Игнацы	1/274	Wroński Walenty Antoni	Вроньский Валенты-Антони	1/280
Wolny Ignacy Nepomucen	Вольны Игнацы-Непомуцен	1/274	Wróbel Franciszek s. Jana	Врубель Францишек, 1887 г.р.	1/282
Wolski Kazimierz	Вольский Казимеж	1/275	Wróbel Franciszek s. Józefa	Врубель Францишек, 1901 г.р.	1/282
Wolski Konstanty Ludwik	Вольский Константы-Людвик	1/275	i Jadwigi		
Wolski Stanisław	Вольский Станислав	1/275	Wróbel Franciszek s. Józefa	Врубель Францишек, 1899 г.р.	1/282
Wołagiewicz Józef	Волонгевич Юзеф	1/273	i Julii		
Wolczenkow, funkcjonariusz śledczy 1939	Волченков, следователь 1939 г.	3/73, 3/116	Wróbel Franciszek s. Tomasza	Врубель Францишек, 1893 г.р.	1/282
Wołkanin Ignacy	Волканин Игнацы	1/273	Wróbel Ignacy	Врубель Игнацы	1/281
Wołkowicz Jan	Волкович Ян	1/273	Wróbel Karol	Врубель Кароль	1/282
Wołosewicz Longin Franciszek	Волосевич Лонгин-Францишек	1/274	Wróbel Kazimierz Jakub	Врубель Казимеж-Якуб	1/281
Wołowiec Michał	Воловец Михал	1/273	Wróbel Kazimierz s. Józefa	Врубель Казимеж, 1900 г.р.	1/281
Wołowski Jan	Воловский Ян	1/273	Wróbel Kazimierz s. Macieja	Врубель Казимеж, 1883 г.р.	1/281
Wołuń Antoni	Волунь Антони	1/274	Wróbel Tomasz	Врубель Томаш	1/282
Worek Franciszek	Ворек Францишек	1/277	Wróblewicz Szczepan	Врублевич Щепан	1/283
Woroszyło Bronisław	Ворошило Бронислав	1/278	Wróblewski Andrzej	Врублевский Анджей	1/283
Woroszyłow Klimient	Ворошилов Климент	1/9, 1/44	Wróblewski Franciszek	Врублевский Францишек-	1/284
Woska Paweł	Воска Павел	1/278, 3/182	Maksymilian	Максимилиан	
Woszczak Wojciech	Вошчак Войцех	1/278	Wróblewski Henryk s. Adama	Врублевский Хенрык, 1916 г.р.	1/284
Woszczyk Henryk	Вошчик Хенрык	1/278	Wróblewski Henryk s. Jana	Врублевский Хенрык, 1898 г.р.	1/284
Wośko Wawrzyniec	Восько Вавжинец	1/278	Wróblewski Jan s. Bronisława	Врублевский Ян, 1900 г.р.	1/284, 3/183
Wowra Dominik	Вовра Доминик	1/258	Wróblewski Jan s. Michała	Врублевский Ян, 1898 г.р.	1/284
Wozab Maksymilian	Возаб Максимилиан	1/259	Wróblewski Józef	Врублевский Юзеф	1/285
Woźniak Bonifacy	Возыняк Бонифацы	1/259	Wróblewski Ludwik	Врублевский Людвик	1/283
Woźniak Czesław	Возыняк Чеслав	1/261	Wróblewski Roman	Врублевский Роман	1/283
Woźniak Feliks	Возыняк Феликс	1/260	Wróblewski Zygmunt Marian	Врублевский Зыгмунт-Мариан	1/283
Woźniak Franciszek	Возыняк Францишек	1/261	Wrześniowski Józef Alfred	Вжесьнёвский Юзеф-Альфред	1/241
Woźniak Jan	Возыняк Ян	1/261	Wtulich Jan	Втулих Ян	1/285
Woźniak Józef s. Józefa	Возыняк Юзеф, 1894 г.р.	1/261	Wyciślak Alojzy Józef	Выцисьляк Алойзы-Юзеф	1/293
Woźniak Józef s. Wincentego	Возыняк Юзеф, 1898 г.р.	1/261	Wyczachowski Waclaw Józef	Вычеховский Вацлав-Юзеф	1/293
Woźniak Julian	Возыняк Юлиан	1/261	Wygnał Antoni	Выгнал Антони	1/289
Woźniak Stanisław	Возыняк Станислав	1/36, 1/260	Wykowski Aleksander	Выковский Александр	1/290
Woźniak Stanisław Marian	Возыняк Станислав-Мариан	1/260	Wyleżuch Stanisław	Вылежух Станислав	1/290, 3/34
Woźniak Stefan s. Andrzeja	Возыняк Стефан, 1896 г.р.	1/260	Wylężek Walenty	Выленжек (Выленжик) Валенты	1/290, 3/183
Woźniak Stefan s. Jakuba	Возыняк Стефан, 1891 г.р.	1/260			
Woźnicki Władysław s. Michała	Возыницкий Владислав, 1895 г.р.	1/259	Wypchoł Wiktor	Выпхол Виктор	1/291
Woźnicki Władysław s. Szczepana	Возыницкий Владислав, 1888 г.р.	1/259	Wyremblewski Michał	Выремблевский Михал	1/291
Woźniewicz Leopold	Возневич Леопольд	1/259	Wyrobek Bolesław	Выробек Болеслав	1/291
Wójcicki Józef	Вуйцицкий Юзеф	1/288	Wyrobek vel Wierobek Jan	Выробек, он же Веробек Ян	1/291
Wójcicki Leonard	Вуйцицкий Леонард	1/38, 1/288	Wyrwiak Jan	Вырвяк Ян	1/291
Wójcicki Michał	Вуйцицкий Михал	1/288	Wyrzykowski Bolesław	Выжиковский Болеслав	1/289
Wójcicki Waclaw Adam	Вуйцицкий Вацлав-Адам	1/288	Wyrzykowski Stanisław	Выжиковский Станислав	1/95, 1/290
Wójcik Aleksander	Вуйцик Александр	1/285	Wyrzykowski Waclaw	Выжиковский Вацлав	1/289
Wójcik Andrzej	Вуйцик Анджей	1/286	Wyskup Marcin	Выскуп Марцин	1/291, 3/21, 3/24, 3/164
Wójcik Bolesław	Вуйцик Болеслав	1/286	Wysłouch Konrad	Выслоух Конрад	1/292
Wójcik Jan Adam	Вуйцик Ян-Адам	1/287	Wysocki Hieronim	Высоцкий Иероним	1/292
			Wysocki Karol	Высоцкий Кароль	1/293
			Wysokiński Feliks s. Antoniego	Высокинський Феликс, 1899 г.р.	1/292
			Wysokiński Feliks s. Franciszka	Высокинський Феликс, 1901 г.р.	1/292

Wysokiński Józef	Высокинський Юзеф	1/292	Zanowa, kierowca UNKWD	Занова, шофер УНКВД	3/75
Wysokiński Władysław	Высокинський Владислав	1/292	w Kalininie	в Калининне	
Wyszowski Waclaw	Вышковский Вацлав	1/293	Zaorski Feliks Wincenty	Заорский Феликс-Винценты	1/434
Wyszyński Adam	Вышиньский Адам	1/293	Zapałowski Teofil	Запаловский Теофиль	1/434
Wywiół Franciszek	Вывял Францишек	1/289	Zapłata Piotr	Заплата Петр	1/435
Wywiół Stanisław	Вывял Станислав	1/289	Zapłata Wojciech	Заплата Войцех	1/435
Wziątek Władysław	Взэнтек Владислав	1/241	Zaprzałski Edward	Запшалский Эдвард	1/435
Wzientek Alojz	Взентек Алойзы	1/241	Zaremba Marek	Заремба Марек	1/39, 1/435
Zabaryło Jan	Забарыло Ян	1/423	Zaremba Stanisław	Заремба Станислав	1/436
Zablocki Michał	Заблоцкий Михал	1/424	Zaremba Zygmunt	Заремба Зыгмунт	1/435
Zablotny Michał	Заблотны Михал	1/423	Zaręba Waclaw	Заремба Вацлав	1/435
Zaborek Adam	Заборек Адам	1/424	Zarębski Franciszek	Зарембский Францишек	1/436
Zaborowski Ignacy	Заборовский Игнацы	1/424	Zarębski Józef Kazimierz	Зарембский Юзеф-Казимеж	1/436
Zacharczuk Jan	Захарчук Ян	1/439	Zarębski Stefan	Зарембский Стефан	1/436
Zacharjasz Wincenty	Захарьяш Винценты	1/439	Zarębski Władysław	Зарембский Владислав	1/436
Zacharski Józef	Захарский Юзеф	1/77, 1/95, 1/439	Zarudzki Jarosław	Зарудзкий Ярослав	1/436
Zacharski Stanisław	Захарский Станислав	1/438	Zarytkiewicz Ludwik	Зарыткевич Людвик	1/437
Zachwieja Antoni	Захвея Антони	1/439	Zarzecki Waclaw Joachim	Зажецкий Вацлав-Иоachim	1/428
Zadke Teofil	Задке Теофиль	1/427	Zarzycki Kazimierz	Зажицкий Казимеж	1/428
Zadoń Józef	Задонь Юзеф	1/427	Zarzycki Stanisław	Зажицкий Станислав	1/429
Zadropa Franciszek	Задрога Францишек	1/428	Zarzycki Waczesław	Зажицкий Вячеслав	1/428
Zadrożny Jan	Задрожны Ян	1/428	Zasadowski Antoni	Засадовский Антони	1/437
Zagalski Andrzej	Загальский Анджей	1/426	Zaskalski Antoni	Заскальский Антони	1/437
Zaganiacz Florian	Заганяч (Загоняч) Флориан	1/53, 1/427, 3/86, 3/122	Zasoń Jan	Засонь Ян	1/437
Zagóra Paweł	Загура Павел	1/427	Zastawny Marian	Заставны Мариан	1/437
Zagrobelny Andrzej	Загробельны Анджей	1/427	Zastawny Stanisław	Заставны Станислав	1/438
Zajęc Antoni s. Michała	Зайонц Антони, 1887 г.р.	1/429	Zasuń Jan	Засунь Ян	1/438
Zajęc Antoni s. Piotra	Зайонц Антони, 1897 г.р.	1/430	Zatielepin Wasilij	Зателепин (Заденепин) Василий	3/81, 3/107, 3/120, 3/128
Zajęc Czesław	Зайонц Чеслав	1/430	Zatorski Józef Piotr	Заторский Юзеф-Петр	1/438
Zajęc Franciszek	Зайонц Францишек	1/430	Zaucha Stanisław	Зауха Станислав	1/438
Zajęc Jan	Зайонц Ян	1/430	Zawadzki Aleksander	Завадзкий Александр	1/424
Zajęc Paweł	Зайонц Павел	3/218	Zawadzki Bolesław	Завадзкий (Яваджын) Болеслав	1/424, 3/183
Zajęc Władysław	Зайонц Владислав	1/430	Zawadzki Bronisław	Завадзкий Бронислав	1/425
Zajęc Wojciech	Зайонц Войцех	1/430	Zawadzki Józef	Завадзкий Юзеф	1/425
Zajęczkowski Leonard	Зайончковский Леонард	1/430	Zawadzki Stefan	Завадзкий Стефан	1/425
Zajcew Aleksandr	Зайцев Александр	3/103, 3/104, 3/106, 3/127	Zawadzki Włodzimierz	Завадзкий Влодзимеж	1/425
Zajcew Leonid	Зайцев Леонид	3/104, 3/127	Zawartka Jan	Завартка Ян	1/425
Zajczyk Józef	Зайчик Юзеф	1/431	Zawierucha Wilhelm	Заверуха Вильгельм	1/426
Zajda Józef	Зайда Юзеф	1/429	Zawistowski Piotr	Завистовский Петр	1/426
Zajdel Lucjan Józef	Зайдель Люциан-Юзеф	1/429	Zawisza Paweł	Завиша Павел	1/426
Zajdler Szczepan	Зайдлер Щепан	1/429, 3/37, 3/43, 3/53, 3/354, 3/560	Zawiślański Stanisław	Зависьляньский Станислав	1/426
Zajewski Krzysztof Karol	Заевский Кшиштоф-Кароль	1/428	Zawjałow Giennadij	Завьялов Геннадий	3/136, 3/198
Zajna Józef	Зайна Юзеф	1/429	Zawrot Antoni	Заврот Антони	1/426
Zakolski Edmund	Закольский Эдмунд	1/431	Ząbkowski Stanisław	Зомбковский Станислав	1/454
Zakrzewski Andrzej	Заковский Анджей	3/214, 3/292	Zbaraszewski Edward	Збарашевский Эдвард	1/439
Zakrzewski Franciszek s. Bronisława	Заковский Францишек, 1902 г.р.	1/431	Zbierański Waclaw	Збераньский Вацлав	1/439
Zakrzewski Franciszek s. Michała	Заковский Францишек, 1900 г.р.	1/431	Zborowski Aleksander	Зборовский Александр	1/440
Zakrzewski Józef	Заковский Юзеф	1/431	Zborowski Antoni	Зборовский Антони	1/440, 3/181
Zalejski Kazimierz Adam	Залейский Казимеж-Адам	1/433	Zbroiński Edward	Зброиньский Эдвард	1/440
Zaleski Stefan	Залеский Стефан	1/433	Zbrzeźniak Jan	Збжезьняк Ян	1/440
Zalewski Bolesław	Залевский Болеслав	1/432	Zbucki Julian	Збуцкий Юлиан	1/440
Zalewski Feliks	Залевский Феликс	1/432	Zdanowicz Franciszek	Зданович Францишек	1/442
Zalewski Franciszek	Залевский Францишек	1/433	Zdański Wojciech	Зданьский Войцех	1/443
Zalewski Józef	Залевский Юзеф	1/432	Zdebel Paweł	Здэбель Павел	1/444
Zalewski Józef Tomasz	Залевский Юзеф-Томаш	1/433	Zdrojek Michał	Здроек Михал	1/443
Zalewski Leon s. Jana	Залевский Леон, 1905 г.р.	1/432	Zdrojkowski Eugeniusz	Здройковский Эугениуш	1/443
Zalewski Leon s. Ludwika	Залевский Леон, 1909 г.р.	1/432	Zdun Michał	Здун Михал	1/443
Załęski Aleksander	Залэнский (Заленский) Александр	3/14, 3/137, 3/199, 3/200, 3/218, 3/234	Zdunek Ludwik	Здунек Людвик	1/444
Załęski Piotr	Залэнский Петр	1/433	Zdunowski Stanisław	Здуновский Станислав	1/444
Załuska Mieczysław	Залуска Мечислав	1/433	Zdyb Michał	Здыб Михал	1/444
Zamojski Franciszek	Замойский Францишек	1/53, 1/434	Zdziubany Kazimier	Здзюбаны Казимеж	1/443
Zamoroka Stanisław	Заморока Станислав	1/434	Zelek Józef	Зэлек Юзеф	1/457
Zamorski Teodozy	Заморский Теодозы	1/434	Zembał Mikołaj Błażej	Зембаць Миколай-Блажей	1/448
			Zembroń Michał	Зембронь Михал	1/449
			Zembrzuski Adam	Зембрусский Адам	1/449
			Zemła Antoni	Земла Антони	1/449
			Zemła Mikołaj	Земла Миколай	1/449

Zębala Stefan	Зембала Стефан	1/449	Zybert Aleksander	Зыберт Александр	1/455
Zgirski Witold	Згирский Витольд	1/442	Zyblewski Józef	Зыблевский Юзеф	1/455
Zgórski Waclaw	Згурский Вацлав	1/442	Zybura Klemens	Зыбура Клеменс	1/455
Zgórski Władysław	Згурский Владислав	1/442	Zych Józef	Зых Юзеф	1/457
Zguźelewski	Згужелевский	3/368	Zygadliński Jan Ryszard	Зыгадлинский Ян-Рышард	1/455
Ziarko Szczepan	Зярко Щепан	1/458	Zygmański Adolf	Зыгманьский Адольф	1/455
Zichlarz Henryk	Зихляж Хенрык	1/452	Zygmański Wawrzyniec	Зыгманьский Вавжинец	1/456
Zieleniec Władysław	Зеленец Владислав	1/445	Zygmunt Adrian	Зыгмунт Адриан	1/456
Zieleniewski Kazimierz	Зеленевский Казимеж-Ян	1/35, 1/444	Zygmunt Aleksy	Зыгмунт Алексы	1/456
Zieleziński Walenty	Зелезинский Валенты	1/444	Zymek Wojciech	Зыmek Войцех	1/96, 1/456
Zieliński Antoni	Зелиньский Антони	1/445	Zynger Kazimierz	Зыnger Казимеж	1/456
Zieliński Czesław	Зелиньский Чеслав	1/447	Żabniak Antoni	Жабняк Антони	1/413
Zieliński Feliks	Зелиньский Феликс	1/447	Żaboklicki Feliks	Жабоклицкий Феликс	1/414
Zieliński Franciszek	Зелиньский Францишек	1/447	Żaboklicki Zdzisław Jan	Жабоклицкий Здзислав-Ян	1/414
Zieliński Józef	Зелиньский Юзеф	1/447	Żak Czesław	Жак Чеслав	1/414
Zieliński Kazimierz	Зелиньский Казимеж	1/446	Żakow Oleg	Жаков Олег	3/83
Zieliński Marian	Зелиньский Мариан	1/446	Żandarowski Zygmunt	Жандаровский Зыгмунт	1/414
Zieliński Stanisław	Зелиньский Станислав	1/446	Żarikow, funkcjonariusz UNKWD w Kalininie	Жариков, сотрудник УНКВД в Калининне	3/75
Zieliński Tomasz	Зелиньский Томаш	1/446	Żbik Jan	Жбик Ян	1/414
Zieliński Wincenty	Зелиньский Винценты	1/446	Żbikowski Tadeusz	Жбиковский Тадеуш	1/414
Zielonka Józef	Зелёнка Юзеф	1/445	Żbikowski Tomasz	Жбиковский Томаш	1/415
Zielonka Leon	Зелёнка Леон	1/445	Żebracki Jan	Жебрацкий Ян	1/415
Zielonka Władysław	Зелёнка Владислав	1/445	Żelaziński Józef	Желязиньский Юзеф	1/416
Zielski Władysław	Зельский Владислав	1/447	Żelechowski Roman	Желеховский Роман	1/415
Ziemacki Bolesław	Земацкий Болеслав	1/448	Żelechowski Teofil	Желеховский Теофиль	1/415
Ziemiak Piotr	Земяк Петр	1/450	Żenikow, kierowca UNKWD w Kalininie	Женьков, шофер УНКВД в Калининне	3/75
Ziemliński Tadeusz	Землинский Тадеуш	1/450	Żeromska	Жеромская	3/398
ZiendarSKI Konstanty	Зендарский Константы	1/450	Żgol Antoni	Жголь Антони	1/415
Zientek Jan	Зентек Ян	1/451	Żmijewski Bartłomiej	Жмиевский Бартломей-Мечислав	1/420
Zieruk Andrzej	Зерук Анджей	1/451	Mieczysław		
Zięba Ignacy	Земба Игнацы	1/448	Żmijki Wincenty	Жмийский Винценты	1/420
Zięba Piotr	Земба Петр	1/448	Żmudziński Feliks	Жмудзиньский Феликс	1/420
Zięba Stanisław	Земба Станислав	1/448	Żmurkiewicz Bazyli	Жмуркевич Базыли	1/420
Ziębaczewski Antoni	Зембачевский Антони	1/449	Żochowski Władysław	Жоховский Владислав	1/36, 1/421
Zięcina Franciszek	Зенцина Францишек	1/39, 1/451	Żołnierkiewicz Józef Piotr	Жолнеркевич Юзеф-Петр	1/420
Ziętał Walent	Зенталь Валенты	1/450	Żółtowski Władysław	Жултовский Владислав	1/422
Ziętara Józef	Зентара Юзеф	1/450	Żórawik Ewald Marcin	Журавик Эвальд-Марцин	1/422
Ziętek Leon	Зентек Леон	1/450	Żórawski Michał	Журавский Михал	3/137, 3/316
Zimnicki Antoni	Зимницкий Антони	1/452	Żuchowicki Waclaw	Жуховицкий Вацлав	1/423
Zimonia Władysław	Зимонь Владислав	1/452	Żudro Antoni	Жудро Антони	1/421
Zimończyk Józef	Зимоньчик Юзеф	1/452	Żukiewicz Franciszek	Жукевич Францишек	1/421
Zimostrad Jakub	Зимострад Якуб	1/452	Żukowski Edward	Жуковский Эдвард	1/421
Ziomek Józef	Зёмек Юзеф	1/451	Żukowski Stefan Kamil	Жуковский Стефан-Камиль	1/421
Ziomek Kazimierz	Зёмек Казимеж	1/451	Żuliński Romuald	Жулиньский Ромуальд	1/422
Ziomkiewicz Józef	Зёмкевич Юзеф	1/452	Żur Jan	Жур Ян	1/422
Zioła Wilhelm	Зюла Вильгельм	1/457	Żurakowski Władysław	Жураковский Владислав	1/423
Ziołkowski Czesław	Зюлковский Чеслав	1/457	Żurawlow, pracownik UNKWD w Kalininie	Журавлев, сотрудник УНКВД в Калининне	3/75
Ziołkowski Franciszek	Зюлковский Францишек	1/457	Żurawlow, kierowca UNKWD w Kalininie	Журавлев, шофер УНКВД в Калининне	3/75
Ziuko Leonard	Зюко Леонард	1/457	Żurawski Aleksander	Журавский Александр	1/422
Złotkowski Czesław	Злотковский Чеслав	1/453	Żurawski Józef	Журавский Юзеф	1/423
Znojko Franciszek	Знойко Францишек	1/453	Żurek Franciszek	Журек Францишек	1/423
Zogłówek Jan	Зоглувек (Ягловек) Ян	1/453, 3/183	Żurowski Ignacy	Журовский Игнацы	1/45
Zołotar Bronisław	Золотар Бронислав	1/453	Żychowski Robert Henryk	Жиховский Роберт-Хенрык	1/419
Zołotoj Michał	Золотой Михаил Якимович	1/453	Życki Jan	Жицкий Ян	1/419
Zomerski Walent	Зомерский Валенты	1/454	Żygadlo Józef	Жигадло Юзеф	1/418
Zorembik Paweł	Зорембик Павел	1/454	Żygalski Henryk Jan	Жигальский Хенрык-Ян	1/418
Zotow Nikolaaj	Зотов Николай	3/67, 3/112, 3/131	Żygunow, funkcjonariusz UNKWD w Kalininie	Жигунов, сотрудник УНКВД в Калининне	3/75
Zuchmański Stanisław	Зухманьский Станислав	1/454	Żyła Edward Antoni	Жила Эдвард-Антони	1/418
Zuchowicz Władysław	Зухович Владислав	1/454	Żyłka Alojzy	Жилка Алойзы	1/419
Zułski Edward	Зульский Эдвард	1/454	Żytariuk Jan Stanisław	Житарюк Ян-Станислав	1/419
Zuszek Antoni	Зушек Антони	1/455	Żywczak Wilhelm	Живчак Вильгельм	1/418
Zuterek Walenty	Зутерек Валенты	1/454	Żywiecki Feliks	Живецкий Феликс	1/417
Zwarycz Jan	Зварыч Ян	1/441	Żywiecki Ryszard	Живецкий Рышард	1/417
Zwierzchowski Józef	Звешховский Юзеф	1/441	Żywuszeko Konstanty	Живушко Константы	1/417
Zwoliński Antoni	Зволинский Антони	1/39, 1/441	Żyzik Jakub	Жизик Якуб	1/418
Zwoliński Bolesław	Зволинский Болеслав	1/441			
Zwoliński Józef	Зволинский Юзеф	1/442			
Zwoliński Lucjan Kazimierz	Зволинский Люциан-Казимеж	1/442			
Zwoliński Zygmunt	Зволинский Зыгмунт	1/441			

От издателей

708

Эта книга – результат второго этапа многолетнего исследовательского проекта Международного общества «Мемориал». Первый этап работы был осуществлен нами совместно с польским общественным Центром КАРТА и завершился в 2015 году изданием в Москве Книги Памяти «Убиты в Катыни». На втором этапе проекта Польская программа «Мемориала», работая над Книгой Памяти «Убиты в Калинин, захоронены в Медном», в значительной степени опиралась на наработки первого этапа. За тридцать лет существования Польской программы «Мемориала», занимающейся изучением политических репрессий против поляков и польских граждан в СССР, нам содействовали различные организации. Всем им, и в особенности поддерживавшим программу в последние годы Польскому культурному центру в Москве и Фонду международной солидарности в Варшаве, мы выражаем самую искреннюю благодарность.

Издание книги «Убиты в Калинин, захоронены в Медном» осуществлено на частные пожертвования. Мы глубоко признательны всем жертвователям, чьи имена перечислены ниже, и еще многим и многим, кто в этом списке по тем или иным причинам не упомянут.

Марсель Абдуллин, Алёна Абраженина, Маргарита Августин, Михаил Аверин, Владимир Аверчев, Андрей Автонеев, Елена Агапова, Надежда Агишева, Даниил Агневский, Илья Азар, Галия Аитова, Александр Акопов, Евгений Алексеев, Илья Алпацкий, Александр Алтунян, Оливия Алфорд, Вера Аммер, Аркадий Ананьев, Артур Анаян, Константин Андреев, Павел Андреев, Наталья Андреева, Михаил Анкудинов, Зайтуна Ареткулова, Леонид Арсентьев, Александр Архангельский, Тигран Асланян, Артур Астафуров, Аглая Ашешова, Беник Багдасарян, Александр Бадхен, Роман Балабанов, Татьяна Балакирева, Ксения Балаховцева, Марк Балглей, Александр Балобанов, Юлия Баталина, Данила Бедяев, Гильда Бекк, Борис и Нина Беленкины, Константин Белоногов, Наталья Береза, Инна Березкина, Елена Березовская, Эгидиус Бичкаускас, Андрей Блинушов, Алексей Боганцев, Ирина Боганцева, Вадим Богданов, Людмила Бойцова, Мария Бойцова, Галина Болдырева, Иван Большаков, Ирина Бондаренко, Сергей Бондаренко, Анастасия Бонч-Осмоловская, Николай Борисов, Валерий Борщев, Марина Бранзбург, Мария Брацлавская, Петр Бровин, Гордей Бугаков, Аглая Бузылева, Александр Букалов, Евгений Бунимович, Марина Буркова, Виктор Буробин, Пятрас Вайтекунас, Марина Вакуленко, Дмитрий Васильев, Елена Васильева, Мария Веретинская, Александр Виноградов, Александра Виноградова, Елена Вититинова, Наталья Витол, Марина Вишневецкая, Борис Вишневецкий, Ольга Власова, Андрей Воробьев, Владимир Воронежцев, Надежда Воронежцева, Дмитрий Воронков, Людмила Ворончихина, Валерия Высоцкая, Бадри Газзати, Александр Галибей, Ирина Галкова, Владимир Галузьяк, Михаил Гаранжа, Лариса Гармаш, Ольга Герасименко, Сергей Герасимов, Никита Глушков, Анастасия Гнедовская, Александр Гнездилов, Татьяна Голубева, Анатолий и Марина Голубовские, Александр Гончаренко, Кирилл Гончаров, Владислав Горбачёв, Валерий Горячев, Дмитрий Гребенюк, Григорий Грибенко, Татьяна Григорьева, Валентин Гринчук, Григорий Гришин, Александр Гришицев, Вадим Громов, Андрей Гросс, Игорь Гуковский, Намик Гурбанзаде, Леонид и Елена Гурвиц, Александр Гурьянов, Григорий Гурьянов, Анна Гурьянова, Елена Датченко, Тимофей Декало, Марина Демиденко, Василий Демидов, Ирина Демина, Оксана Демченко, Юрий Джигладзе, Анна Дзенкевич, Тихон и Филипп Дзядко, Евгения Диллендорф, Раиса Добкач, Денис Добрецов, Наталья Доманина, Олег Дорман, Владимир Дорохов, Леонид Драбкин,

Наталья Дрегвальд, Серафим Дрегвальд, Ольга Дробот, Абдулхажи Дудуев, Владимир Дукельский, Катя Елпатьевская, Александр Елфимов, Иван Елфимов, Мария Епифанова, Алиса Епишина, Илзе Ермацане, Александр Ермишин, Игорь Ермоленко, Георгий Ермошин, Светлана Ерофеева, Георгий Ефремов, Олег Жабицкий, Айман Жакеева, Елена Жемкова, Анастасия Жупахина, Виталий Зайцев, Маргарита Зайцева, Саша Зайцева, Ольга Залецкая, Артём Захаров, Андрей Збарский, Андрей Звягинцев, Сергей Зенкин, Йенс Зигерт, Борис и Дмитрий Зимины, Руслан Зинатуллин, Сергей Иваненко, Валентин Иващенко, Вячеслав Игрунов, Анастасия Ильина, Николай Ильиненко, Людмила Кабанова, Григорий Казанков, Елена Калайтан, Ольга Калашникова, Наталья Калинина, Евгений Калинин, Сергей Караганов, Сурен Карагюлян, Анна и Мария Карельские, Зарина Кастуева, Александр Кашенцев, Лилия Кербс, Юлий Ким, Надир Киносьян, Олег Клименко, Андрей Ключков, Иван Ковалев, Сергей Ковалев, Анастасия Ковалевская, Виктор Коган-Ясный, Полина Козеренко, Любовь Козловская, Ольга Колоколова, Александр Колотов, Елена Кондрашина, Анатолий Кононов, Евгения Конькова, Ирина Копкина, Сергей Корнилов, Сергей Коробейников, Владимир Коровников, Артемий Корольков, Николай Коротя, Валентин и Станислав Косицкие, Андрей Космынин, Владимир Костин, Олеся Косцинская, Дмитрий Кравец, Светлана Кравец, Алексей Крапухин, Александра Кременецкая, Елена Кривен, Мария Кривенко, Сергей Кривенко, Максим Крутлов, Уна Круговых, Игорь Кувырков, Павел Кудюкин, Екатерина Кузнецова, Илья Кукуй, Евгения Куликова, Илья Курганский, Александр Курилин, Анастасия Курилова, Владимир Кутявин, Дмитрий Кушпита, Дмитрий Кюнель, Майя Лавринович, Андрей Лазук, Павел Ламов, Вадим Лаптев, Виктор Леваков, Дмитрий Левшуков, Дмитрий Локшин, Владимир Лукин, Борис Лурье, Елена Лурье-Голланд, Александра Львова, Екатерина Магина, Ольга Мазо, Алексей и Ольга Макаркины, Владимир Макаров, Александр Макеев, Артур Малышев, Мирослав Маринович, Александр Мартинкус, Роман Мартынов, Оксана Матиевская, Сергей Машин, Игорь Мешальников, Елена Милашина, Николай Миловидов, Дарья Миляева, Наталья Мирза, Борис Мисник, Мария Митина, Сергей Митрохин, Валентин Михайлов, Екатерина Михайлова, Константин Михайлович, Ольга Михалек, Михаил Молчанов, Андрей Морев, Ольга Морева, Лилия Мороза, Алла и Константин Морозовы, Дмитрий Мосин, Виктория Мочалова, Александр Мраморнов, Оксана Мраморнова, Аркадий Мурашев, Руслан Муцольгов, Дмитрий Мызин, Олег Навальный, Алёна Невская, Лада Негруль, Анна Незлученко, Мария Неклюдова, Елена Немировская, Данила Нерозя, Дмитрий Николаев, Петр Огарок, Наталья Озинковская, Наталия Опиловска, Ирина Островская, Екатерина Павленко, Генрих Падва, Алексей Памятных, Елена Панова, Надя Пантюлина, Ирина Педаш, Денис Пекарев, Владимир Перевалов, Михаил Перегудов, Евгения Перетолчина, Максим Петлин, Денис Петров, Вячеслав Петровский, Александр Пивник, Дарья Пивоварова, Дмитрий Пименов, Олег Пинчук, Мария Пирсон, Сергей Плотников, Татьяна Плотникова, Михаил Поленов, Марина Поливанова, Иван Пошехонов, Светлана Прокудина, Алексей Пронин, Анна, Арина, Владимир и Сергей Прохоренко, Ирина Прохорова, Сергей Прудовский, Татьяна Пчелкина, Ольга Радаева, Ян Рачинский, Игорь Рейф, Юлия Рейфшнейдер, Сергей Риштаков, Анастасия, Борис и Наталья Рогинские, [Арсений], Кира и Михаил Рогинские, Кирилл Рогов, Роман Рогов, Олег Родин, Ольга Розенблюм, Роман Романов, Роман Романченко, Лев Рубинштейн, Наталья Рубинштейн, Татьяна Рудченко, Елена Русакова, Андрей Рушайло-Арно, Дмитрий Рыбаков, Николай Рыбаков, Алексей Рыбалкин, Алексей Рыков, Вероника Рымкевич, Максим Рымкевич, Алексей Рязанцев, Егор Савин, Елена Санникова, Татьяна Сафронова, Татьяна Сахарова, Ксения Свердлова, Зоя Светова, Наталья Свешникова, Галина Сгонник, Валерий Семёнов, Юрий Сенокосов, Диана Сивирская, Елена Сигарева, Ольга Сикора, Василий Симаков, Илья Симановский, Владимир Скворцов, Егор Скворода, Эмилия Слабунова, Константин Смирнов, Игорь Соболев, Владимир Соколов, Никита Соколов, Наталия, Ермолай и Степан Солженицыны, Светлана Солодовник,

Александр Сорокин, Сергей Сосновский, Наталия Стефанович, Алексей Столяров, Сергей Струков, Анна Субботина, Дмитрий Судаков, Габриэль Суперфин, Игорь Суров, Андрей Талевлин, Сергей Терешенков, Яков Тестелец, Вера Тименчик, Ирина Титаренко, Татьяна и Петр Ткаченко, Максим и Матвей Трудолобовы, Ольга Трусевич, Наталья Тумурева, Алексей Турбаевский, Яна Тюкина, Николай Уланов, Галина Уланова, Андрей Успенский, Светлана Федак, Михаил Федотов, Александр Филиппенко, Алексей Филиппенко, Катя Филиппова, Ехиель Фишзон, Марина Фоменко, Сергей Фомин, Елена Фомина, Рюрик Фоминых, Николай Формозов, Александр Франк, Юрий Фрейдин и Елена Сморгунова, Сергей Хализев, Мая Халтурина, Матвей Хорошкин, Дмитрий Худолеев, Александр Хуторецкий, Игорь Хухров, Сергей Цыганков, Людмила Чагина, Анна Черепанова, Ольга Черепова, Александр, Владимир, Карина, Мария и Татьяна Черкасовы, Андрей Черковский, Лариса Черникова, Ольга Чернушкина, Александр Черныш, Олег Чижанов, Василий Чичерин, Павел Шабалин, Дмитрий Шабельников, Денис Шадрин, Владислава Шаповалова, Наталья Шеманова, Лариса Шенрок, Виталий и Татьяна Шенталинские, Александра и Михаил Ширяевы, Татьяна Шкред, Лев Шлосберг, Семён Шлосман, Светлана Шмелева, Исрапил Шовхалов, Александр Шпектор, Ольга Штанникова, Ирина Шубина, Светлана Шуранова, Антон Шурпин, Александр, Елизавета и Ирина Щербаковы, Ярослав Щербаков, Георгий Эдельштейн, Анастасия Юдина, Лев Юнгельсон, Павел Юровицкий, Григорий Явлинский, Игорь Яковлев, Кирилл Янков, Вячеслав Ярёмченко, Светлана Ярош, Илья Ярошук, Robert Baag, Bartłomiej Gajos, Jerzy German, Jörn Grünwald, Heiko Naumann, Paweł Klucznik, Paweł Łukasz Krawczyk, Dmitriy Panto, Andrey Pradun, Edgar Reif, Katja Roth, Manfred Sapper, Robert Śmigielski, Frank Steineke, Elke Renate Steiner, Maciej Wyrwa, участники благотворительного концерта Юлия Кима и творческого вечера Андрея Звягинцева, проведенных в пользу сбора средств для Книги памяти.

Благодарим за поддержку и пожертвования просветительский проект Arzamas, компанию Bookmate, издательство «Бумкнига», Фонд «Жизнь – это счастье», издательство Individuum, книжную компанию «Медленные книги», Музей истории ГУЛАГа, издательство «Новое издательство», издательство «Новое литературное обозрение», Фонд «Нужна помощь», Фонд Памяти, Проект «1931.center», издательство «Розовый жираф», Комитет ежегодной премии имени Стефании Святловской в гимназии и лицее № 6 имени Тадеуша Рейтана в Варшаве, Представительство Русского Благотворительного Фонда Александра Солженицына в РФ.

Содержание

ЧТО МЫ ЗНАЕМ О МЕДНОМ (6

ПОКАЗАНИЯ БЫВШЕГО НАЧАЛЬНИКА УНКВД ПО КАЛИНИНСКОЙ ОБЛАСТИ Д.С. ТОКАРЕВА

- Рукописный протокол допроса Д.С. Токарева 14 марта 1991 г. (58
- Расшифровка рукописного протокола допроса Д.С. Токарева 14 марта 1991 г. (65
- Расшифровка аудиозаписи допроса свидетеля Д.С. Токарева 20 марта 1991 г. (67
- Машинописный протокол допроса Д.С. Токарева 20 марта 1991 г. (111

МАТЕРИАЛЫ ЭКСГУМАЦИИ, ПРОВЕДЕННОЙ БЛИЗ МЕДНОГО В АВГУСТЕ 1991 г. СОВЕТСКОЙ ГЛАВНОЙ ВОЕННОЙ ПРОКУРАТУРОЙ

Факсимиле

- Протокол эксгумации 15–29 августа 1991 г. (134
- Заключение комиссии судебно-медицинских экспертов
30 августа 1991 г. (201

ОТЧЕТ В ТРЕХ ТОМАХ ОБ ЭКСГУМАЦИИ, ПРОВЕДЕННОЙ БЛИЗ МЕДНОГО ПОЛЬСКОЙ ЭКСПЕДИЦИЕЙ В 1995 г.

Факсимиле и параллельный перевод на русский язык

Том I.

- (Хронологическое описание проведенных работ) (214
- Основные приложения (документы, регламентирующие работу
польской экспедиции) (290
 - российско-польский протокол от 26 марта 1995 г. (292
 - рамочная программа полевых работ в Медном в 1995 г. (296
 - перечень технических и логистических
потребностей экспедиции (298
 - предварительная карта района могильных ям
близ Медного (по результатам зондирования 1994 г.) (300
 - организация зондировочно-эксгумационных работ
в Медном в 1995 г. (техническое задание Совета
по охране памяти борьбы и мученичества
начальнику экспедиции) (302
- Протокол присвоения номеров Польского Красного Креста
черепам останков, эксгумированных из могильных ям
во время работ с 20 июня по 9 августа 1995 г. (316
- Перечень предметов, извлеченных из могильных ям (320
- Окончательная карта участка могильных ям (432

Том II.

- Перечень предметов депозита ценностей,
извлеченных из могильных ям (438

Том III.

- Учетные листы («паспорта») могильных ям (528
- Геологические профили могильных ям (616

ПОСТАНОВЛЕНИЕ ПРАВИТЕЛЬСТВА РОССИЙСКОЙ ФЕДЕРАЦИИ О СОЗДАНИИ МЕМОРИАЛЬНЫХ КОМПЛЕКСОВ «КАТЫНЬ» И «МЕДНОЕ» (653

ПОЛЬСКО-РУССКИЙ ИМЕННОЙ УКАЗАТЕЛЬ (657

ОТ ИЗДАТЕЛЕЙ (708

УБИТЫ В КАЛИНИНЕ, ЗАХОРОНЕНЫ В МЕДНОМ

Книга Памяти польских военнопленных – узников Осташковского лагеря НКВД СССР, расстрелянных по решению Политбюро ЦК ВКП(б) от 5 марта 1940 года

Том 3

Подписано в печать 7.08.2019. Формат 60х90/8.
Бумага мелованная. Печать офсетная. Усл. печ. л. 89.
Тираж 1000 экз. !-й завод: экз. 1–600.

Техническое сопровождение:
Издательство «Бослен»
105082 Москва, Бакунинская ул., д. 71, стр. 10.

Отпечатано с готовых файлов заказчика
в АО «Первая Образцовая типография»,
филиал «Ульяновский Дом печати»
432980, г. Ульяновск, ул. Гончарова, д. 14.

Заказ

Международный Мемориал
127051 Москва, Малый Каретный пер., 12.
<https://www.memo.ru>

ISBN 978-5-6041921-6-0



4.10.2015 Международный Мемориал Минюстом РФ внесен в реестр
<http://unro.minjust.ru/nkoforeignagent.aspx>
Решение обжалуется в суде.



4 октября 2016 года Минюст РФ внес Международный Мемориал в реестр «некоммерческих организаций, выполняющих функцию иностранного агента». Мы обжалуем это решение в суде.

ТОМ 1

Биограммы польских
военнопленных

А-Л

ТОМ 2

Биограммы польских
военнопленных

М-Я