

СЛОВАРЬ
РУССКИХ ГОВОРОВ
ПРИАМУРЬЯ

АКАДЕМИЯ НАУК СССР
ДАЛЬНЕВОСТОЧНЫЙ НАУЧНЫЙ ЦЕНТР
Институт истории, археологии и этнографии
народов Дальнего Востока
МИНИСТЕРСТВО ПРОСВЕЩЕНИЯ РСФСР
Благовещенский государственный педагогический институт
имени М.И.Калинина
Хабаровский государственный педагогический институт

СЛОВАРЬ
РУССКИХ ГОВОРОВ
ПРИАМУРЬЯ



ИЗДАТЕЛЬСТВО "НАУКА"

МОСКВА 1983

В Словаре представлена диалектная лексика и фразеология группы русских говоров Приамурья, сложившихся на севернорусской основе. Словарь включает материалы, собранные во время диалектологических экспедиций 1964–1981 гг. в села Амурской области и Хабаровского края, расположенные по верхнему и среднему течению реки Амур.

Составители:

Ф.П. ИВАНОВА, Л.В. КИРПИКОВА, Л.Ф. ПУТЯТИНА, Н.П. ШЕНКЕВЕЦ

Ответственный редактор

Член-корреспондент АН СССР

Ф.П. ФИЛИН

Редакционная коллегия:

Член-корреспондент АН СССР А.И. КРУШАНОВ,
доктора филологических наук К.М. БРАСЛАВЕЦ
и профессор В.В. ПАЛАГИНА,
кандидаты филологических наук

Ф.П. ИВАНОВА, Н.Б. КИЛЕ, Г.А. ОТАИНА, И.А. ПОПОВ

ПРЕДИСЛОВИЕ

Словарь включает диалектную лексику и фразеологию русских говоров Приамурья, распространенных на большой территории, от с. Албазино до г. Хабаровска (говоры старожилото населения Амурской области и Хабаровского края по верхнему и среднему течению р. Амура).

В условиях современного интенсивного изучения народных говоров он явится определенным вкладом в науку о языке. Материалы словаря могут привлекаться для историко-лингвистических исследований, для спецкурсов и спецсеминаров. В связи с оживившейся в последнее время краеведческой работой в школах и вузах он может быть использован и как пособие по лингвистическому краеведению и русскому фольклору преподавателями, студентами, учителями и учащимися.

Словарь привлечет внимание писателей, историков, этнографов, краеведов, всех, кто любит Дальневосточный край, интерес к которому, к его природе, быту, промыслам и языку несомненно возрос в связи со строительством Байкало-Амурской магистрали.

Источником для Словаря являются материалы диалектологических экспедиций преподавателей и студентов Хабаровского педагогического института (1964–1981 гг.) и Благовещенского педагогического института (1965–1981 гг.). Словарные карточки, представляющие собой результаты лексикографической обработки диалектологических экспедиций, хранятся на кафедрах русского языка этих институтов.

В справочных сведениях к словарным статьям использованы материалы Амурского областного архива, при выполнении иллюстраций к Словарю — фонды Хабаровского краеведческого музея.

Работа над составлением Словаря начата в 1974 г. Словарные статьи на а — и, р, с, т, ч — я составлены преподавателями Хабаровского педагогического института Ф.П. Ивановой и Л.Ф. Пулятиной, на к — п, х — преподавателями Благовещенского педагогического института Л.В. Кирпиковой и Н.П. Шенкевец, на у — О.Ю. Галуза, на ф, ц — З.И. Слыховой. Словарные статьи названий животных и растений составлялись при участии преподавателя кафедры зоологии Хабаровского педагогического института Л.А. Вострикова и преподавателя кафедры ботаники и фармакогнозии Хабаровского медицинского института Г.Г. Востриковой (ими уточнялись терминологические латинские определения).

Иллюстрации выполнены М.Я. Иконниковым и Г.А. Логиновым.

Введение к Словарю написано Ф.П. Ивановой и Л.Ф. Пулятиной.

Словарь рецензировали: группа Словаря русских народных говоров Словарного сектора Института языкознания АН СССР /Ленинград/, доктор филологических наук А.И. Федоров /Новосибирск/, кафедра русского языка Красноярского государственного педагогического института, кафедра русского языка Томского государственного университета имени В.В. Куйбышева.

Составители выражают глубокую благодарность рецензентам и всем товарищам, оказавшим помощь в подготовке Словаря.

СОСТАВ И СТРУКТУРА СЛОВАРЯ

Словарь русских говоров Приамурья — словарь дифференциального типа. В него включается диалектная лексика и фразеология. В словаре более 7000 словарных статей, не считая отсылочных.

Словарный материал располагается в алфавитном порядке.

Заглавное слово приводится в орфографическом написании и сопровождается традиционными грамматическими пометами, принятыми в большинстве словарей русского языка. Форма множественного числа дается в качестве заглавной, когда она преимущественно употребляется: при истолковании слов, называющих некоторые предметы одежды, обуви, пищи (**ДЫРОВАТКИ**, **ВЫВОРОТЯШКИ**, **ТАРКИ**), этнические группы (**АРГУНЕИ**) и др. Форма единственного числа этих слов указывается в том случае, если она отмечена в употреблении: **ТАРКИ**, р о к, *мн.*; *ед.* тарка, и, ж. Формы множественного числа существительных обозначаются только при наличии вариантов: **ВЯЗ**, а, *м.*; *мн.* **вязы**, **вязья**.

Глаголы, противопоставленные друг другу грамматическими формами совершенного и несовершенного видов, даются в одной словарной статье. Словарная статья начинается с глагола совершенного вида, если видовая пара образована путем имперфективации, и с глагола несовершенного вида, если это перфективация: **ВЫДЫМИТЬ** — **выдымлять**; **ДЮЖИТЬ** — **выдожить**.

Глаголы возвратные и невозвратные оформляются отдельными словарными статьями.

В словаре используются пометы, указывающие на экспрессивную и на эмоционально-оценочную характеристику слова: экспрессивное (интенсивность или экстенсивность признака, действия и под.), грубое, ироническое, ласкательное, пренебрежительное и др., на употребление и функционирование слова в говорах: устаревшее, новое.

По типу определения значений слов Словарь русских говоров Приамурья — переводно-толковый. Толкование отдельных этнографизмов и профессионализмов сопровождается рисунками. Указание на номер рисунка дается в скобках после определения значения. Оттенки значений приводятся после знака ||.

В тех случаях, когда материалы картотеки недостаточно полно раскрывают значения слова, после толкования (или вместо толкования) ставится знак (?) или слово (какой?, какая?). Каждое значение многозначного слова имеет порядковый номер. Последовательность в расположении значений определяется логическими или генетическими связями между значениями (см. **АРАМУЗЫ**, **ЕЛАНЬ**) или частотой употребления (по убывающей частотности) (см. **ДЕТЁНЫШ**, **КУЛТУК**).

Фонематические и акцентные варианты слов помещаются отдельными словарными статьями. Они отсылаются словом. См. к наиболее часто употребляющемуся в говорах варианту: **АРАМОЗЫ**, о в, *мн.* См. Арамузы; **ЗИМУСЬ**, *нареч.* См. Зимусь. Грамматические варианты даются в одной словарной статье: **БРУНЬ**, и, ж. или я, *м.*, а с материально выраженной флексией — на своем алфавитном месте: **УЖИЩЕ**, а, *ср.*... **УЖИЩА**, и, ж. То же, что **ужище**...

Синонимы (разнокорневые и однокорневые) перечисляются в первой по алфавиту словарной статье после пометы — Ср.: **БОЕЦ** 1... — Ср. Б о й, Б ы с т е р, Б ы с т р и к; или в словарной статье на наиболее часто употребляющийся в говорах синоним: **БАМБЕРА**... — Ср. Б а б а ш к а, Б а л д у ш к а, Б а м б е р к а, Б а м б е р у ш к а, Б а н к а, Н а п л а в, Н а п л а в о к.

Составные термины и названия помещаются и толкуются на алфавитном месте по первому компоненту: **АЛЫЙ ПЛАКУН**. Лекарственное растение дербенник иволистный — *Lythrum salicaria* L. **ВЕРХНЯЯ ОБВЯЗКА**. Верхний ряд бревен в срубе, на который ставятся стропила.

Предложно-именные (наречные) сочетания приводятся и толкуются в словарной статье на диалектное слово после знака ~: **ОХРЯПКА**... ~ В охряпку; нареч. Способ заделки углов в деревянной постройке... Предложно-именные сочетания, в которых диалектное слово вне этих сочетаний не употребляется, приводятся и толкуются на предлог (см. В **ОБТЯГ**, В **ОХРЯП**).

Фразеологические единицы (сращения, единства, сочетания) даются в словаре с учетом состава компонентов и синтаксически господствующего (стержневого, опорного) слова.

Фразеологизмы, имеющие в составе компонент, соотносимый с диалектным словом, помещенным в словаре, включаются после знака ◊ в словарную статью на диалектное слово. Фразеологизм толкуется в этой словарной статье, если данное слово для него является опорным, или только приводится с отсылкой к опорному слову: **ВЫРОДОК**, д к а, м. Потомок... ◊ Чистый выродок. О домашних животных не смешанной породы, чистой крови... **ДУХ**, а или у, м. Запах... ◊ Набрóсить дúхом. См. Набрóсить... **ХВАТИТЬ**... ◊ Хватítть дúху. См. Хватítть.

Остальные фразеологизмы помещаются и толкуются после знака ◊ при синтаксически господствующем, опорном слове: **КОШКИ**. ◊ Кошки в дыбóшки. Обидеться, рассердиться... **НАКРЫТЬ**. ◊ Накрыть рюмóчку. Устар. Дать условный выкуп родственникам невесты... **НАМЕТАТЬ**. ◊ Наметать жребий. Бросить жребий. О жеребьевке, определяющей обязательное переселение из Забайкалья на Амур в середине XIX в.

Опорное слово, общее для двух или более фразеологизмов, в качестве заглавного выносится один раз: **НЕНАСТЬЕ**. В словосочетаниях.

◊ Гусиное ненастье. О ненастном периоде поздней осени, когда гуси улетают на зимовку...

◊ Тучное ненастье. О летнем периоде, когда солнечные дни перемежаются с дождливыми.

Фразеологизмы предикативного характера описываются и иллюстрируются при слове, выступающем в функции подлежащего: **ЗРЕНИЕ**. ◊ Зрение потухло. Об ослаблении зрения...

Все компоненты фразеологических словосочетаний (кроме служебных частей речи) приводятся на своем алфавитном месте и сопровождаются отсылкой См. к опорному слову: **БЕГЛОВЫЙ**. ◊ Бегловая свадьба. См. Свадьба. **ДРОВА**. ◊ Выставить (выставить) дрова. См. Выставить. **РЮМОЧКА**. ◊ Накрыть рюмóчку. См. Накрыть.

Варианты фразеологических единиц даются в скобках после соответствующего слова: Брать (взять) в берéмя... Зашить (зашивáть) лоб (лбы) ... Хватить мурцóвки (мурцóвочки)...

Иллюстративный материал приводится без фонетической транскрипции, но с передачей некоторых диалектных особенностей: особенности гласных под ударением, долгие твердые шипящие, ассимилятивные и диссимилятивные процессы между согласными, упрощение групп согласных, стяженные формы прилагательных, местоимений, порядковых числительных и глаголов и др.

Количество примеров обусловлено необходимостью более полно раскрыть значение слова, словосочетания (особенно этнографизма или специального наименования), по возможности шире представить их косвенные грамматические формы, и, наконец, самим материалом.

Географические (топологические) пометы (сокращенные обозначения населенных пунктов, в которых отмечено слово или словосочетание) помещаются после каждой цитаты. Указываются также районы распространения слова или словосочетания отдельно в Амурской области (Амур.) и в Хабаровском крае (Хаб.). Если слово или словосочетание отмечены во всех обследованных районах области или края, они сопровождаются пометой "повсеместно" (повсем.).

В словарной статье приводятся справочные сведения со ссылкой на неопубликованные рукописные материалы дальневосточного краеведа-любителя Г.С. Новикова-Даурского, собранные им в Забайкалье и на Дальнем Востоке в период с 1913 по 1932 гг.¹:

¹ Рукописная картотека диалектной лексики Г.С. Новикова-Даурского хранится в Амурском государственном областном архиве (г. Благовещенск).

условное сокращение Нов.-Даур. свидетельствует о том, что данное слово (словосочетание) отмечено в картотеке Г.С.Новикова-Даурского (см. АРАМУЗЫ, БАСКО, ВАХЛЕНАЯ ДОСКА). Слово, словосочетание, их определение из указанной картотеки приводятся в словарной статье только в том случае, когда их можно рассматривать как варианты толкуемой единицы: БОРОКЧАН, а м. Жеребенок, теленок не старше двух лет... Нов.-Даур.: Двухлетний бык. БРУНЬ, и ж. или я, м. Колос злакового растения... Нов.-Даур.: Бруня. КУЦАНЧИК, а, м. Ягненок... Нов.-Даур.: Кудашик.

Эти материалы являются ценным источником для изучения эволюции современных русских говоров Приамурья.

КРАТКАЯ ХАРАКТЕРИСТИКА ГОВОРОВ СТАРОЖИЛОГО РУССКОГО НАСЕЛЕНИЯ ПРИАМУРЬЯ

Среди современных русских говоров, бытующих на территории амурского бассейна, наибольший интерес представляет диалектная группа, носителями которой являются потомки первых амурских переселенцев из Забайкалья. Время формирования этой группы говоров — середина XIX в., когда в целях охраны государственной границы с Китаем на левобережье Верхнего и Среднего Амура возникли первые русские поселения — казачьи станицы: Албазинская, Черняевская, Игнашинская, Поярковская, Екатерино-Никольская, Михайло-Семеновская и др. Подавляющую часть первых амурских засельщиков составляли забайкальские казаки. На новой территории, в Приамурье, образовался своеобразный сплав забайкальских говоров, в которых преобладали севернорусские черты.

Преобладание севернорусских черт обнаруживается и в современных говорах русского старожилого населения бассейна Верхнего и Среднего Амура.

Общие черты в области ударного вокализма, консонантизма, грамматики и лексики дают основание называть говоры русского старожилого населения Приамурья — группой амурских говоров, сложившихся на севернорусской основе.

ФОНЕТИЧЕСКИЕ ОСОБЕННОСТИ²

Гласные

1. В ударном положении.

Более широкий, в сравнении с литературным языком, результат перехода *e* в *o* под ударением: *пещёра, четвёро, пчѐла, блѣсна, твоѐму, привезѐно, попереѣшний, хлѣшшит, отѣшут*.

Произношение *e* в соответствии с литературным *a* в ограниченном круге слов: *взеть, опеѣть, зеть*.

Произношение *и* в соответствии с *e* (*ие*) в ограниченном круге слов: *си́вер, ис(т)ь*.

Произношение *o* или *a* в соответствии с *e* в словах с корнем *держ-*: *дѳржит, дѳржит, задарживать, придѳрживаться*.

2. После твердых согласных наблюдается сосуществование трех типов безударного вокализма: *окающего* (полное оканье), *окающе-акающего* (переходного) и *акающего* (с реликтами оканья). Последние два типа вокализма сложились на основе полного оканья (частично еще в Забайкалье) под влиянием окружающих южнорусских говоров.

При полном оканье *o* и *a* различаются последовательно во всех безударных слогах: *каблѳк, горшки, огорѳды*. В заударных слогах *o* и *a* различаются нерегулярно: *лонѳта, чѳстой, с лонѳтой, красной*. Отмечены случаи произношения *o* на месте этимологического *a*: *Омуѳр, похѳть, понаѳа, кормѳн*.

При *окающе-акающем* произношении *o* и *a* обычно не различаются. Этимологический *o* чаще сохраняется в окружении твердых заднеязычных и губных согласных: *козули, повѳзка, сохѳ, охѳта* или перед ударным *o*: *олоѳчи, топѳр, потѳм*.

При *акающем* произношении *o* и *a* различаются во всех безударных позициях, выступая чаще всего в разновидности слабо редуцированного *a*: *пароход, касарѳи, сапаѳи, ма-*

² Примеры даются не в фонетической транскрипции, а с обозначением соответствующей диалектной особенности в области гласных или согласных. Мягкость согласных обозначается буквами *и, е, ѳ, ю, я* или мягким знаком (*ь*); долгие согласные — двумя одинаковыми буквами.

ладой, горад, с товарами. Сильная редукция гласного, как правило, не свойственна акающему произношению и встречается спорадически: *пъраходъв, вьравской.*

В безударном вокализме после мягких согласных наблюдается сосуществование трех подсистем: икающей, ёкающей и якающей, среди которых иканье является доминирующим.

Согласные

1. В амурских говорах функционирует взрывная фонема *г*, которая в слабой позиции выступает в разновидности *к*: *дороба – дорок, друга – друк.*

2. Остатки цоканья отмечаются в виде произношения шепелявых *ц* и *ч*: *цудак, цдсто, циришбк, чяшка, мальчишка.*

3. Мягкие *ж'* и *ш'* могут произноситься перед гласными переднего ряда *е* и *и*: *жесть, шесть, шили*; иногда перед *о* и *а*: *жёлтый, ушёл, кожья.*

4. Повсеместно произносится долгий твердый *ш* в соответствии с долгим мягким *ш* в литературном языке: *шшука, яшшык, объёшшык, шшытал.*

5. Говорам свойственна утрата интервокального йота и образование стяженных форм прилагательных, местоименных прилагательных, порядковых числительных и глаголов: *больша корзина, красна коза, така сила, перва весна; знашь, знат, знам.*

6. Употребляются твердые губные в абсолютном конце слова: *проблуб, гблуб, цеп, вбсем, бров, кров.*

7. Наблюдается упрощение групп *ст* и *с'т'* в абсолютном конце слова: *артис, мос, лис, ись, гвось, жись.*

8. Отмечена ассимиляция в группе *бм* на стыке приставки и корня: *омман, оммакн, оммен, оммыть.*

9. В ограниченном круге слов наблюдается диссимиляция в группе *вн*: *деремня, ромня, бремно, мнук, кромный.*

10. Распространена полная ассимиляция йота предшествующему согласному в группе собирательных существительных и притяжательных прилагательных: *стулла, стаканья, лисття, ободдя, куриччя, собаччя, козулла.*

11. Отмечены колебания в употреблении твердого и мягкого *р* в ограниченном круге слов: *Хрыбтина, скрипит и дерьгать, держит, зерькало.*

МОРФОЛОГИЧЕСКИЕ ОСОБЕННОСТИ

Существительное

1. Широко представлен разряд собирательных существительных: *Орёхой пахнет, орёха на ём растет; Яблочек был, а ягод не было; Гвоздя-то не было, дак лесом придавлили крышу; Когда желудя нет, бёлка пойдёт разве? Карася было много.*

2. Отмечаются колебания в роде существительных: *Скобель полукруглый; Скобель не так, как струж, а круглая; Опеть стал кровь текчи; Кровь чтоб унялась, трааку приложи.* В отдельных случаях спорадически наблюдается переход существительных мужского рода в разряд существительных женского рода: *киоска, заморозка, жаворонка, кедра, тигра, метра, литра.*

3. Существительные *фасоля, свекрова, церква, постеля, жизня, гармония* склоняются по типу существительных женского рода на *а* (*я*).

4. У существительных женского рода с нулевым окончанием в дательном–предложном падежах выступает в ударном положении флексия *-е*: *к пече, по шерсте, в пыле, в грязе, на лошаде.*

5. Имеются случаи склонения существительных среднего рода на *-мя* по типу существительных среднего рода на *-о* с мягкой основой: *с имем, под знамем.*

6. Очень широко распространена флексия *-у* в родительном и предложном падежах: *валёжнику, тёсу, пырью, с брусу, с тальнику, с зарбоду, на острову, в сиверу, для обогрэву, на заездку, на крюку, около Амуру, с залогу.*

7. Отмечены особенности в образовании форм именительного падежа множественного числа отдельных существительных: *колёсы, письмы, решёты, корыты, калужаты, медвежаты, внуцаты; братанья, стаканья, зятевя; односельчаны, хабаровчаны.*

8. Широко распространена флексия *-ов* (*-ев*) у существительных всех типов склонения в родительном падеже множественного числа: *тыквов, ланпов, свадьбов, жёнщинов; змеев, боев, медведев.*

9. Довольно часто в речи старшего поколения наблюдается совпадение форм дательного и творительного падежей множественного числа: *по косточкам* – с *косточкам*; *к дѣвкам* – с *молоды́м дѣвкам*; *не вѣрять слезам* – с *горьким слезам*; *к э́тим серпа́м* – с *таки́м серпа́м*.

10. В географических названиях с суффиксом *-ск* в форме винительного падежа единственного числа со значением направленности движения выступает флексия *-а*: *в Никольска, в Хабаровска, в Николáевска*.

В формах творительного и предложного падежей эти существительные имеют флексии прилагательных: *Никольским* – *в Никольском, Хабаровским* – *в Хабаровском; Вяземским* – *в Вяземском*. Названные особенности склонения географических названий с основой на твердый согласный очень устойчивы и наблюдаются повсеместно.

11. Существительные в сочетании с количественными и собирательными числительными могут выступать в форме винительного падежа множественного числа: *два па́льцы, три ро́жки, пятеро су́тки, по два ру́бли, два дни, по три дни*.

Местоимение

1. Широко распространена форма личного местоимения *о́не* во множественном числе именительного падежа; в дательном и творительном падежах оно выступает в формах: *имя́, к имя́, с имя́*.

2. Довольно регулярно употребляются личные местоимения *он, она, оно* в косвенных падежах без начального *н*: *у его́, у ей, на ё́м, на ё́й, у их, за ё́м, к ему́, к ей, к имя́*.

3. Отмечено употребление омонимичных форм творительного и предложного падежей единственного числа личного местоимения *он*: *с ё́м – на ё́м, над ё́м – в ё́м*.

4. Повсеместно и регулярно встречается вопросительное местоимение *кто* или неопределенное *кто-то* вместо *что, что-то* и отрицательное *никого* вместо *ничего*: *Корзина это, ли кто ли?; Кого ты будешь писать?; Его кем-то ударили; Памяти никого нет; Раньше никого не строили; Зимой кем кормить?; Наверно, не́ на ково (не на что) было делать свадьбу?*

5. Употребляются формы личных и возвратного местоимений с флексией *-а* в винительном и родительном падежах единственного числа: *меня, тебя, себя*.

Прилагательное

1. Широко распространены стяженные формы качественных и относительных прилагательных, выступающих в предикативной или атрибутивной функциях: *Лента дли́нна висит; Все сведѣ́льско было; Потом сохи база́рски пошли; Зѣ́мна оде́жа пропала; В огороде растѣ́т плету́ча трава*. То же в местоимениях и числительных, склоняющихся, как прилагательные: *Ка́жна девушка очередь отводит; Вся́ку работу работали; Котбо́ро окно?; Вто́ра весна прошла*.

2. Продуктивна форма сравнительной степени прилагательных с суффиксом *-е*, при образовании которой отсутствуют чередования согласных в основе: *чи́стѣ, бога́те, гла́де, ста́ре, молодѣ́, удобне́*.

3. Наблюдается совпадение форм творительного и предложного падежей единственного числа мужского и среднего рода: *у́зким концом – на у́зким ходу́; широ́ким по́садом – на широ́ким лугу; пе́рвым делом – в пе́рвым классе, э́тим путе́м – в э́тим до́ме, каки́м го́дом – в каки́м году́*.

Глагол

1. Сохраняется основа на задненебный согласный в спрягаемых формах глагола: *пекѣ́т, пекѣ́те, стреде́шь, стереге́т, стереге́те*.

2. В окончаниях 3 лица единственного и множественного числа глаголов настоящего и будущего времени конечный *т* – твердый: *Текѣ́т, иде́т, теку́т, иду́т*.

3. Отмечено отсутствие чередований согласных в форме 1 лица единственного числа: *чи́стю, гла́до, сидю́, ко́сью, корню́*.

4. Глагол *хоте́ть* изменяется по I спряжению.

5. Широко распространены стяженные формы спрягаемых глаголов: *наслива́шь, сде́лашь, впа́дат, зна́т, сту́кат, уме́м, съе́дам, появля́мся*. В возвратных формах уг-

рата интервокального йота и стяжение гласных сопровождается ассимиляцией согласных: *не доревёсси, появляцца, изгибца, заплетца*.

6. В некоторых парах видовой корреляции глаголов наблюдается чередование гласных, неизвестное литературному языку: *полежать – поляживать, затесать – затысывать, захлестнуть – захлястывать, завоевать – зовяывавать, оковать – окаывавать*.

Наречие

Сравнительная степень наречий на *о, е* в большинстве случаев образуется при помощи суффикса *е*, иногда с прибавлением приставки *по-*: *сильне́, удобне́, потепле́, подбле*.

Частицы

1. Регулярно употребляется постпозитивная частица *-то* в различных модификациях (*от, то, та, ту*): *стол-от, обм-то, брат-то, бочка-та, зиму-ту*.

2. В речи старшего поколения распространена частица *-ка* при глаголах 1 лица единственного числа: *уберу́-ка, куплю́-ка, упаду́-ка*.

СИНТАКСИЧЕСКИЕ ОСОБЕННОСТИ

1. При глаголах *звать, называть, зваться, называться* употребляется форма именительного падежа в значении творительного предикативного: *Колли́бр счас зовут казе́нка; Така́ катыргэ́ звалась, с желе́зными зубьями; Таки́ палки слеги́ называют*.

2. Форма именительного падежа существительных часто выступает в качестве прямого объекта при переходных глаголах: *Суп ли каша сварить; Ребятишки кони водят на гумно́; Коровы, бараны плавили на разводу́*.

3. В составе сказуемого отмечены конструкции с полным страдательным причастием (без связки и со связкой): *Мнук роже́ный в 1965 году; Мужик-то был забра́тый на войну; Така́ дереви́на была свале́ная; Пол наслáтый был сразу*.

4. Объектно-целевые конструкции с предлогом *по* и винительным падежом имени включают в себя ограниченный круг существительных, обозначающих преимущественно предметы, которые можно заготавливать впрок: *По сено ездить зимой; Надо по дрова ехать; По виноград на лодках плавали в острова*.

5. В отдельных случаях употребляются конструкции с предлогом *в* и винительным падежом существительного, выражающие направление действия: *Уплыли в острова; Ушли в сопку; Плывите в Амур*.

6. Распространены конструкции с предлогом *с* и родительным падежом существительных, обозначающих материал, из которого что-либо строится, изготавливается: *Плотины делали с листьвягу́; Сделат сидьбу с корья́; Морду́ плели с тальнику́*.

7. Предлоги *возле, подле, около* в речи старшего поколения употребляются с винительным падежом: *Он возле самый Амур живёт; Идите подле речку, подле городьбу́; Дом-то около колоде́ц, около Соньку Ласкову́ стоит*.

8. Отмечается довольно частое повторение предлогов: *С горя ли, с кого ли запил?; В оло́чах, в унта́х ходили; На ку́фне, на пекарке работали по-недельному; Остались мы на пень на колоде; От бугра́, от сопки речка отошла*.

9. Довольно широко распространено согласование "по смыслу" сказуемого с подлежащим, выраженным собирательным существительным или местоимениями *кто, никто*: *Казачество на конях служили; Молодёжь раньше больше работали; Кто на пашнях работали; Сюды́ никто не ездили*.

10. Распространено употребление постпозитивного повторяющегося разделительного союза *ли* при однородных членах предложения: *Липа ли, осина ли растёт?; Хлеб ли, чё ли испекчи́?; Запрягёт двух ли, трёх ли коней*.

Отмечено также одиночное употребление союза *ли*: *Вёдры ли банки из бересты́ делали; Жать, верши́ть ли зарод – всё надо уме́ючи*.

УСЛОВНЫЕ СОКРАЩЕНИЯ

Грамматические и стилистические пометы

<p><i>безл.</i> — безличный <i>бран.</i> — бранное <i>возвр.</i> — возвратный <i>вопр.</i> — вопросительное <i>груб.</i> — грубое <i>ж.</i> — женский род <i>знач.</i> — значение <i>единич.</i> — единичное <i>инф.</i> — инфинитив <i>ирон.</i> — ироническое <i>катег. сост.</i> — категория состояния <i>ласк.</i> — ласкательное <i>м.</i> — мужской род <i>междом.</i> — междометие <i>местоим.</i> — местоимение <i>мн.</i> — множественное число <i>многokr.</i> — многократный <i>нареч.</i> — наречие <i>нар.-поэт.</i> — народно-поэтическое <i>неодобр.</i> — неодобительное <i>несов.</i> — несовершенный вид <i>нов.</i> — новое <i>повелит.</i> — повелительное наклонение</p>	<p><i>прилаг.</i> — прилагательное <i>общ.</i> — общий род <i>однокр.</i> — однократное <i>перен.</i> — переносное <i>повсем.</i> — повсеместно употребляющееся <i>презр.</i> — презрительное <i>пренебр.</i> — пренебрежительное <i>собир.</i> — собирательное <i>сов.</i> — совершенный вид <i>ср.</i> — средний род <i>сравн. ст.</i> — сравнительная степень <i>сущ.</i> — существительное <i>уменьш.</i> — уменьшительное <i>уменьш.-ласк.</i> — уменьшительно-ласкательное <i>устар.</i> — устаревшее <i>числ.</i> — числительное <i>шутл.</i> — шутливое <i>шутл.-ирон.</i> — шутливо-ироническое <i>экспр.</i> — экспрессивное Г.С. Новиков-Даурский (рукописная картотека диалектной лексики)</p>
---	---

Географические названия

Амурская область

<p><i>Амур.</i> — Амурская область <i>Алб. Скв.</i> — с. Албазино Сквородинского р-на <i>Алекс. Шим.</i> — с. Алексеевка Шимановского р-на <i>Анос. Шим.</i> — с. Аносово Шимановского р-на <i>Арх.</i> — Архаринский район <i>Бейт. Скв.</i> — с. Бейтоново Сквородинского р-на <i>Бел.</i> — Белогорский район <i>Белогорск</i> — г. Белогорск <i>Белояр. Маз.</i> — с. Белоярово Мазановского р-на <i>Бер. Шим.</i> — с. Беряя Шимановского р-на <i>Биб. Благ.</i> — с. Бибиково Благовещенского р-на <i>Благ.</i> — Благовещенский район <i>Благовещ.</i> — г. Благовещенск <i>Бус. Своб.</i> — с. Буссе Свободненского р-на <i>Введ. Серыш.</i> — с. Введеново Серышевского р-на <i>Войк. Кнст.</i> — с. Войково Константиновского р-на <i>Грод. Благ.</i> — с. Гродеково Благовещенского р-на <i>Гур. Своб.</i> — с. Гуран Свободненского р-на <i>Джел.</i> — Джелтулакский район <i>Джл. Скв.</i> — с. Джалинда Сквородинского р-на <i>Дим Мих.</i> — пос. Дим Михайловского р-на <i>Желгояр. Маз.</i> — с. Желтоярово Мазановского р-на <i>Завит.</i> — Завитинский район <i>Завитинск</i> — г. Завитинск <i>Заг. Своб.</i> — с. Заган Свободненского р-на</p>	<p><i>Заг. Сел.</i> — с. Загорная Селитьба Свободненского р-на <i>Зейск.</i> — Зейский район <i>Зея</i> — г. Зея <i>Ивановск.</i> — Ивановский район <i>Ив-ка Ивановск.</i> — с. Ивановка Ивановского р-на <i>Ин-ка Арх.</i> — с. Иннокентьевка Архаринского р-на <i>Ист. Своб.</i> — пос. Источный Свободненского р-на <i>Калин. Мих.</i> — с. Калинино Михайловского р-на <i>Кас. Арх.</i> — с. Касаткино Архаринского р-на <i>Кврж. Кнст.</i> — с. Коврижка Константиновского р-на <i>Ключи Бел.</i> — с. Ключи Белогорского р-на <i>Кн-ка Кнст.</i> — с. Константиновка Константиновского р-на <i>Кнст.</i> — Константиновский район <i>Козьм. Тамб.</i> — с. Козьмодемьяновка Тамбовского р-на <i>Колыц. Шим.</i> — с. Колыцово Шимановского р-на <i>Красн. Маз.</i> — с. Красноярово Мазановского р-на <i>Кузн. Магд.</i> — с. Кузнецово Магдагачинского р-на <i>Кум. Шим.</i> — с. Кумара Шимановского р-на <i>Купр. Мих.</i> — с. Куприяново Михайловского р-на <i>Магд.</i> — Магдагачинский район <i>Маз.</i> — Мазановский район <i>Марк. Благ.</i> — с. Марково Благовещенского р-на <i>Мих.</i> — Михайловский район <i>Мих. Благ.</i> — с. Михайловка Благовещенского р-на</p>
--	---

Моск. Своб.	— с. Москвитино Свободненского р-на	Блг. Окт.	— с. Благословенное Октябрьского р-на
Мур. Тамб.	— с. Муравьевка Тамбовского р-на	Вас. Бик.	— с. Васильевка Бикинского р-на
Наг. Благ.	— с. Натальино Благовещенского р-на	Вен. Вяз.	— с. Венюково Вяземского р-на
Н.-Андр. Бел.	— с. Ново-Андреевка Белогорского р-на	Взм.	— г. Вяземский
Н.-Вскр. Шим.	— с. Ново-Воскресеновка Шимановского р-на	Внц. Лен.	— с. Венцелево Ленинского р-на
Н.-Петр. Кнст.	— с. Ново-Петровка Константиновского р-на	Вяз.	— Вяземский район
Осеж. Скв.	— с. Осежино Сквородинского р-на	Голов. Бир.	— с. Головино Биробиджанского р-на
Орл. Кнст.	— с. Орловка Константиновского р-на	Деж. Лен.	— с. Дежнево Ленинского р-на
Перем. Кнст.	— с. Перемыкино Константиновского р-на	Екат.-2 Лазо	— с. Екатеринославка-2 р-на им. Лазо
Петроп. Своб.	— с. Петропавловка Свободненского р-на	Е.-Ник. Окт.	— с. Екатерино-Никольское Октябрьского р-на
Покр. Мих.	— с. Покровка Михайловского р-на	Заб. Вяз.	— с. Забайкальское Вяземского р-на
Поярк. Мих.	— с. Поярково Михайловского р-на	Каз. Хаб.	— с. Казакевичево Хабаровского р-на
Практ. Маз.	— с. Практичи Мазановского р-на	Квш. Лен.	— с. Квашнино Ленинского р-на
Разд. Шим.	— с. Раздольное Шимановского р-на	Кедр. Вяз.	— с. Кедрово Вяземского р-на
Райчх.	— г. Райчихинск	Кук. Вяз.	— с. Кукелево Вяземского р-на
Саг. Арх.	— с. Сагибово Архаринского р-на	Лазар. Лен.	— с. Лазарево Ленинского р-на
Саск. Шим.	— с. Саскаль Шимановского р-на	Лазо	— район им. Лазо
Своб.	— Свободненский район	Лен.	— Ленинский район
Серг. Благ.	— с. Сергеевка Благовещенского р-на	Лен-ское Лен.	— с. Ленинское Ленинского р-на
Серыш.	— Серышевский район	Лерм. Бик.	— с. Лермонтовка Бикинского р-на
Сол.	— пос. Соловьевск.	Мар. Облuch.	— с. Марьино Облученского р-на
Тамб.	— Тамбовский район	Марус. Лазо	— с. Марусино р-на им. Лазо
Тамб-ка Тамб.	— с. Тамбовка Тамбовского района	Наг. Окт.	— с. Нагибово Октябрьского р-на
Толб. Магд.	— с. Толбузино Магдагачинского р-на	Над. Бир.	— с. Надеждинское Биробиджанского р-на
Тыгда Магд.	— с. Тыгда Магдагачинского р-на	Нев. Лазо	— с. Невельское р-на им. Лазо
Уш. Шим.	— с. Ушаково Шимановского р-на	Нов. Лен.	— с. Новое Ленинского р-на
Черн. Магд.	— с. Черняево Магдагачинского р-на	Обл-е	— г. Облучье
Чесн. Мих.	— с. Чесноково Михайловского р-на	Облуч.	— Облученский район
Шим.	— Шимановский район	Окт.	— Октябрьский район
		Пашк. Облuch.	— с. Пашково Облученского р-на
		Перясл. Лазо	— пос. Перясловка р-на им. Лазо
		Покр. Бик.	— с. Покровка Бикинского р-на
		Полев. Окт.	— с. Полевое Октябрьского р-на
		Пуз. Окт.	— с. Пузино Октябрьского р-на
		Рад. Облuch.	— с. Радде Облученского р-на
		Сад. Окт.	— с. Садовое Октябрьского р-на
		Сам. Окт.	— с. Самара Октябрьского р-на
		Союз. Окт.	— с. Союзное Октябрьского р-на
		Ст. Окт.	— с. Столбовое Октябрьского р-на
		Хаб.	— Хабаровский район
		Хаб.	— Хабаровский край

Хабаровский край

Арг. Лазо	— с. Аргунское р-на им. Лазо
Ам. Окт.	— с. Амурзет Октябрьского р-на
Баш. Лен.	— с. Башмак Ленинского р-на
Башур. Облuch.	— с. Башурово Облученского р-на
Бдж. Лен.	— с. Биджан Ленинского р-на
Бик.	— Бикинский район
Бикин	— г. Бикин
Бира Облuch.	— с. Бира Облученского р-на
Бир.	— Биробиджанский район
Бир-жан	— г. Биробиджан

А

АБАРОК, рка, м. Часть парной конской упряжки — поперечная палка для крепления постромок. Два валькá и поперёчина, а целиком называется абарок (Калин. Мих.). Амур. (Кнст. Мих.).

АВЕРЬЯНКА, и, ж. 1. Растение валериана — *Valeriana amurensis* L. Аверьянка — трава у нас росла, раньше люди звали росной ладан, светёт малиновым, сиреневым, мёлконьки листочки. Высока растёт, а станешь копать — как рука корешочек (Лонч. Бик.). Аверьянка пахнет также валерьянкой. Корень настаивали, а лис заваривали. От родимца (Союз. Окт.). Светок для лекарства от сердца дак аверьянкой называются (Пашк. Облuch.). Аверьянка сердце успокаивает. Корни копаши и заваривашь (Уш. Шим.). Амур. (Мих. Шим.). Хаб. (Бик. Облuch. Окт.). — Ср. Росной ладан.

2. Настойка валерианы. Капли выпускают — аверьянку делают (Союз. Окт.). Сейчас попустилися, не лечат травам, а дадут аверьянку. Аверьянку-то беру в аптеке (Пашк. Облuch.). Амур. (Скв. Шим.). Хаб. (Облuch. Окт.). — Ср. Аверьяновые капли.

АВЕРЬЯНОВ КОРЕНЬ. Корни валерианы. Аверьянов-то корень я не находила (Пашк. Облuch.). Хаб. (Облuch.).

АВЕРЬЯНОВЫЕ КАПЛИ. То же, что аверьянка во 2-м знач. Аверьяновые капли надо настаивать на водке (Чесн. Мих.). В сердёжке болит — аверьяновы капли пьёт (Чесн. Мих.). Аверьянку? Пила аверьяновы капли-то (Ст. Окт.). Амур. (Мих. Шим.). Хаб. (Окт.).

1. **АДАЛИ**, сравнительный союз. Словно, как, точно, будто, как будто. Така кру́гла, вот адали ведрó (Деж. Лен.). Сколь звезд-то, адали насыпано (Ам. Окт.). Четыре дня харчл: адали его кто душит (Голов. Бир.). Така боль ударит, адали огнём жгёт (Черн. Магд.). Так руки болят, адали дрова рубила (Е.-Ник. Окт.). Амур. (Магд.). Хаб. (Бир. Лен. Облuch. Окт.). Нов.-Даур.

2. **АДАЛИ**, частица. 1. Указывает на предположительность, неуверенность, сомнение в достоверности высказывания. Будто бы. Эта соха больше захватывает землю, так адали легче (Анос. Шим.). Я смотрю: адали гуран идёт, я убил его, а это был баран (Алб. Скв.). Адали дождь будет (Чесн. Мих.). Вроде она мálенька утка, адали косичка, гребешок у неё на головке склоняется (Пашк. Облuch.). Вот эта нога, адали подвернул. В голени адали чётó сделалось (Черн. Магд.). Залив перегородят, как чаши́ адали

(Деж. Лен.). Амур. (Мих. Скв. Шим.). Хаб. (Лен. Облuch. Окт.). Нов.-Даур.

2. **Усилительная**. Даже. Сделают гумно, так адали можно танцевать (Е.-Ник. Окт.). Хаб. (Окт.). — Ср. 2 Ажно.

1. **АЖНО**, союз следствия. Так что, поэтому. Бежит, ажно пыль столбом идёт (Кузн. Магд.). Амур. (Магд.). Хаб. (Лен.). Нов.-Даур.

2. **АЖНО**, частица. То же, что 2. Адали во 2-м знач. Тут ажно он пришёл. Ездил ажно на Урал (Арг. Лазо). Ходила за ягодой, ажно далеко-далеко забралась (Кузн. Магд.). Смотрю на их работу, ажно не могу на них смотреть (Уш. Шим.). Амур. (Магд. Шим.). Хаб. (Лазо). — Ср. 1. Ижно.

АЙДАТЕ, междом. Побудительное восклицание. Айдайте, айдайте, уйдём отсюда! (Черн. Магд.). Амур. (Магд.).

АЛАБОРНЫЙ, ая, о е. Неаккуратный, неряшливый. Алаборный — это неряшливый человек. Вот даже ест, сидит как-то неопрятно. Ну, говорят, алаборный (Алб. Скв.). Амур. (Скв.).

АЛАШНЫЙ, ая, о е. Скупой, жадный. Алашный — кто скупится, ничё не даёт, жадный, алашный (Союз. Окт.). Люди такí алашны есь (Пуз. Окт.). Хаб. (Окт.). Нов.-Даур.

АЛЕНЬКИЙ ОГОНЁК. Лекарственное растение (какое?). Аленький огонёк, он улишний светок, а не комнатный. От сердца аленький огонёк (Союз. Окт.). Аленький огонёк — это трава такая, она цветёт беленьким, низким, маленькие цветы. Пили от чего-то тоже её (Бакин.). Хаб. (Бик. Окт.).

АЛЕНЬКИЙ ЦВЕТОЧЕК. Растение гвоздика разноцветная — *Dianthus versicolor* Fisch in Link. Аленьки цветочки сметанкой звали. Её не использовали, а дети рвали. Светёт розовым, а листочки вроде как сметаной намазаны (Лонч. Бик.). Хаб. (Бик.). — Ср. Сметанка.

АЛЫЙ ПЛАКУН. Лекарственное растение дербенник иволистный — *Lithrum salicaria* L. Алый плакун, как к дождю, к несашью, бежит вода по нём, по листочкам капит, капит вода, а хороший день, ясный — он не капит, сухой стоит. Дома держали, а сейчас по садам его садят. Розовым или красным светёт, такой свет красивый, лис широкий, кустом растёт (Союз. Окт.). Алый плакун от сердца (Кольч. Шим.). Алый плакун от испуга. Есть мужской и женский (Уш. Шим.). Амур. (Благ. Магд. Своб. Скв. Шим.). Хаб. (Бик. Облuch. Окт.). — Ср. Плакун в 1-м знач.

АЛЯБУШКИ, ш к о в, мн. Пресные лепешки. Мать алябушки настряпат, алябушки

напекёт. Заводят тесто, рассучивают и режут, лепёшки делают (Голов. Бир.). Хаб. (Бир.). Нов.-Даур.: Плохо испеченный хлеб.

АМБАРНАЯ КРЫША. Двускатная крыша обычно без карнизов. Дома ставили с шатровой крышей и с амбарной. Она двускатна крыша, амбарная (Джл. Скв.). Амур. (Скв.).

АМБАРУШЕЧКА, и, ж. Уменьш.-ласк. к амбарушка. Амбарушечка для хранения зерна (Саг. Арх.). У каждого хозяина амбарушечка, сусеки (Саг, Арх.). Амур. (Арх.).

АМБАРУШКА, и, ж. Небольшой амбар с погребом для хранения продуктов, зерна. Были малёнки амбарушки: копали погреб, ставили мясо, огурцы, весной возили лёд на лето, сусек делали – туды лёд. Амбарушка была сделана из досок, зерно тоже в амбарушке держали (Пашк. Облuch.). Маленькая амбарушка была, там и кур держали (Заб. Вяз.). В амбарушках у нас зерно хранили (Алб. Скв.). Амур. (Скв.). Хаб. (Бик. Вяз. Облuch.).

АМЕРИКА, о Залить Америку. См. Залить. **АМЕРИКАНКА,** и, ж. Устар. Вид плуга (какой?). Первы появились сохи железны из Америки – американки звали (Ст. Окт.). Американка – железная соха. Козули – это уже после стали, и американки называли сохи (Блг. Окт.). Одесские сохи американка назывались (Деж. Лен.). Амур. (Бел. Мих. Своб. Шим.). Хаб. (Лен. Окт.).

1. **АМУР,** а, м. Рыба – Stenopharyngodon idella (Valenciennes), обитающая в среднем и нижнем течении Амура, в реках Сунгари, Усури, в озере Ханка. Амур – сильна, быстра рыба, лоб широкий, у нас редко попадается – выловили (Пашк. Облuch.). Амур. крупнее сазана, и шелуха на нём помельче (Н.-Петр. Кнст.). Амур – крупная, мясистая рыба, нехищная. В Амуре водится в основном, так её и назвали (Заб. Вяз.). Калуга она кривожадная, рыбу ест: амура, сазана (Голов. Бир.). Амур. (повсем.). Хаб. (повсем.). – Ср. А м у р ы б а.

2. **АМУР,** о Амур пошёл. Об открытии Приамурья. Когда Амур пошёл, то люди стали селиться там по берегам (Джл. Скв.). Амур. (Скв.).

АМУР-РЫБА, ы, ж. То же, что 1. Амур. Есть и конь-рыба, больша рыба, амур-рыба, толстолобика (Сам. Окт.). Амур-рыба под вид сазана, нос длинней только, и вкус разный, у амур-рыбы мясо пластинками отваливается (Пашк. Облuch.). Хаб. (Облuch. Окт.).

АМУРСКАЯ КОСАТКА. Рыба – Liocassis ussuriensis (Dyb.), обитающая в бассейне Амура. Амурская косатка в Амуре есь и в речках (Уш. Шим.). Бич, плеть – это косатка, или амурская косатка (Наг. Окт.). Амур. (Мих. Шим.). Хаб. (Окт.). – Ср. Амурская плеть, 3. Бич, Плеть, Плетушка.

АМУРСКАЯ ПЛЕТЬ. То же, что амурская косатка. Амурская плеть семьдесят сантиметров длины, она живёт в глубоких омутах (Уш. Шим.). Две породы косаток: одна амурская плеть, длинная, а другая просто косатка (Голов. Бир.). Амур. (Своб. Шим.). Хаб. (Бир.).

АМУРСКИЙ НАРОД. Коренные жители Приамурья, потомки первых переселенцев. У нас в деревне амурский народ живёт (Союз. Окт.). Хаб. (Окт.).

АНАГДЫ. См. Овогды.

АНАГДЫСЬ. См. Овогдысь.

АНБАР, а, м. Хозяйственная постройка для хранения зерна, муки, инвентаря; амбар. У каждого хозяина – амбар: хлеб, муку хранили (Ин-ка Арх.). Амбар был – всё клали (Е.-Ник. Окт.). Амбар старый на забор разломали (Квш. Лен.). Хлеб ссыпали в амбар, а у которого два амбара было (Саг. Арх.). Амур. (Арх. Кнст. Скв.). Хаб. (повсем.). Нов.-Даур.

АНБАРУШКА, и, м. См. Амбарушка. Ложки деревянные там лежали в этом амбарушке (Кольц. Шим.). Амур. (Шим.).

АНГА, и, ж. Стоянка охотников или рыбаков. На анге сегодня был. Будем стоять на анге. Это по-акутски, где будем ночевать (Черн. Магд.). Амур. (Магд.).

АНЧУРЕИ, е, мн. Меховая обувь без голенищ, сшитая из отдельных шкурок, снятых со звериных лап. Анчуреи – это из звериных лап обутки шили. Анчуреи коротеньки были, поверх них надевали арамумы (Орл. Скв.). В анчуреи надевали доктоны вместо портянок (Джл. Скв.). Амур. (Скв.).

АПЦЕНЬКИ, о, в, мн. Инструмент для выдергивания гвоздей; плоскогубцы. Я сам плотник и столяр. Вот у меня есть апценьки – кусачки, хрупки по-другому, оне одне гвозди выдирать (Заб. Вяз.). Хаб. (Вяз.). – Ср. Храпки.

АРАГУЛЬКА, и, ж. См. Аргулька. Весной у нас арагульки светут, хороши оне от прогуды (Алб. Скв.). Амур. (Скв.).

АРАМОЗЫ, о, в, мн. 1. См. Арамумы в 1-м знач. Арамозы назывались опеть: внизу привязывались и на поясе. Арамозы наверх брюк надевают, на работу в их ходят (Черн. Магд.) Амур. (Магд.).

2. См. Арамумы во 2-м знач. Арамозы сошты так, как штаны, только оне недолги (Деж. Лен.). Амур. (Арх.). Хаб. (Лен.).

АРАМУЗЫ, о, в, мн. 1. Высокие голенища из шкур, мягкой кожи, брезента, надеваемые поверх брюк; держатся на подтяжках (телегах), прикрепленных к поясу (рис. 4,2). На колени арамумы надевали, это мужики раньше носили из кожи или брезента. Охотник идёт на охоту и одет сверху ичигов и унтов арамумы. Как гамаша. Оне от щиколотки до бедра (Джл. Скв.). Чтоб штаны по чашше не рвать, шили арамумы как голенища, как штанина с кожи, с брезента ли (Пашк. Облuch.). Арамумы надевают, чтобы ноги не мокрели от снега (Лерм. Бик.). Амур. (Арх. Магд. Скв.). Хаб. (Бик. Бир. Вяз. Лен. Облuch. Окт.). Нов.-Даур.

2. Кожаные, брезентовые или суконные наколенники. Арамумы нашивали на брюки, чтобы колени не вышаркивались (Алб. Скв.). Арамумы на колени повязывали. Они грубые, вода не просачивается (Джл. Скв.). Амур. (Скв.).

3. Меховые или кожаные брюки. Арамумы – охотничьи штаны, из козуль их шили. [Шестопапов] Старик весь год ходил в арамумах (Бикин). Арамумы делали, такие штаны из кожи изюбрини (Бикин). Арамумы – брюки, сошты из красных козлики (Саг. Арх.). Амур. (Арх. Скв.). Хаб. (Бик.).

4. Нарукавники из мягкой кожи, закрывающие часть руки от кисти до предплечья.

А суды́, на руку, пришьют с козли́нки арамузы, а здесь — наплоток (Ст. Окт.). Хаб. (Окт.).

АРГАЛ, а или у, м. Устар. Кизяк. Сухой аргал запасём, накладывают его в яму, и горит он синим огнём (Алб. Скв.). А там, девки, надо аргал принести! Поджигайшь аргал — и горит. Называли аргал коровий навоз, сухой, перегорелый (Обл-е). Амур. (Мих. Скв.). Хаб. (Облуч.). Нов.-Даур. — Ср. Аргалец.

АРГАЛЕЦ, лъца, м. То же, что аргал. Для костра аргалец собирали, он сухой, горит хорошо (Бус. Своб.). Амур. (Своб.).

АРГУЛЬ, я, м. мн. аргу́ли. Растение прострел — Pulsatilla Adans. На задах аргули рвём, лечимся ими, онé рано весной светит (Джл. Скв.). Кто бы сходил мне за аргу́лями: настойку надо сделать (Алб. Скв.). Амур. (Скв.). — Ср. Аргулька.

АРГУЛЬКА, и, ж. То же, что аргуль. Снег растает только, а ареулька уже вылезла. Ареульками у нас синие светочки называли, подснежники (Джл. Скв.). Весной ареульки растут, они синенькие. Аргуль — у нас подснежник называют. Раньше здесь много ареулек было (Уш. Шим.). Амур. (Скв. Шим.).

АРГУНЕИ, е е в, мн. Жители сел, расположенных по реке Аргуни в Забайкалье. Олбчи — это у аргунеев были, кто жил по Аргуни (Кольц. Шим.). Аргунеи, аргуицы — это кто жил по Аргуни (Алб. Скв.). Амур. (Скв. Шим.). Хаб. (Лазо). — Ср. 1. Аргу́ни.

АРГУНЕЙКА, и, ж. Уроженка села, расположенного по реке Аргуни в Забайкалье. А сама-то я аргуейка, там родилась, жила на Шилке (Алб. Скв.). Амур. (Скв.).

1. **АРГУНЕЦ**, нц а, м. Забайкалец, переселенец из Забайкалья. Все аргуицы были с Забайкалья. Забайкальцев зовут у нас аргуицами (Черн. Магд.). Аргуицы — это тоже переселенцы, они самостоятельно переехали з-за Байкалу (Джл. Скв.). Амур. (Магд. Скв.).

2. **АРГУНЕЦ**, нц а, м. Разновидность местной рыбачьей лодки. Рыбачили мы летом в читинках и аргуицах (Джл. Скв.). Амур. (Скв.).

1. **АРГУНИ**, ей, мн. То же, что аргуе́н. Аргуи — это кто с Аргуни приехал, из Забайкалья. Спрашивали: кто это? — Да это аргуи, с Аргуни приехали (Уш. Шим.). Амур. (Магд. Шим.).

2. **АРГУНИ**, ей, мн. Устар. Самодельная легкая обувь с кожаной основой, к которой пришиваются матерчатые или брезентовые голенища. Аргуи как олбчи, лёгкие, ногу не трёт, зашнуруешь — и на сенокос.

У нас с Забайкалья приплыли в аргуицах, их ешиб олбчами звали (Уш. Шим.). Амур. (Шим.).

АРГУНКА, и, ж. Переселенка из Забайкалья, жившая на реке Аргуни. Она, аргуица, много знает (Черн. Магд.). Амур. (Магд.).

АРМУЗЫ, о в, мн. См. Арамузы в 1-м знач. Арамузы делали с козли́нок летних, из холста. Бывало, по чашке ходишь, дак брюки чтоб не реались (Уш. Шим.). Амур. (Шим.).

АРЖАНЕЦ, нц а, м. Сорная трава тимофеевка — Phleum L. Аржанец, он по залежам только растёт, пырей он, по-нашему, ну, в хлебе когда бывает, в овсах (Серг. Благ.). Амур. (Благ.).

АРЖАНИНА, ы, ж. Ржаной хлеб. Аржанина — ржаной хлеб, коврига из ржаной муки (Покр. Бик.). Хаб. (Бик.).

АРЖАНОЙ, а я, о е. Ржаной. Из ярицы — яришный хлеб, аржаной хлеб пекли (Ин-ка Арх.). Просто муку берут, всё боле аржану́ муку, яришну, из муки делали бурдук (Союз. Окт.). Ковриги здоровые из аржаной муки пекли (Уш. Шим.). Ярица — это аржаной хлеб (Лен-ское). Амур. (Арх. Шим.). Хаб. (Бик. Лен. Окт.).

АРМУЗЫ, о в, мн. См. Арамузы в 1-м знач. Когда клди клали, натягивали на штаны армузы, чтобы топтаться на снопах: и не порвать брюки (Бус. Своб.). Армузы раньше всё больше охотники носили, с армузами удобнее (Джл. Скв.). Армузы шли из козлы: одна гáча, а тут привязывается (Уш. Шим.). Амур. (Своб. Скв. Шим.). Хаб. (Окт.). Нов.-Даур.

АРОГДА. См. Орогда.

АРЦЫ, о в, мн. Молоко, специально заквашенное для приготвления сыра, брынзы. Молоко доят, в бочку сливают, и называется арцы. Оно захря́снет, молоко-то (Заг. Сел. Своб.). Амур. (Своб.). Нов.-Даур.

АТЛАСИК, а м. Устар. Шелковый платок. Атласики девушки на голове носили (Бус. Своб.). Амур. (Своб.).

АТЛАСОВЫЙ, а я, о е. Атласный. Юбка огромная из белого матерьяла, а платок атласовый был (Алб. Скв.). Амур. (Скв.).

АХНУТЬСЯ, н у с ь, не ш ь с я, сов. Экспр. Испугаться. Ничё не случилось, а она уж ахнулась (Лерм. Бик.). Хаб. (Бик.).

АШАУЛЬНИК. См. Ошаульник.

АШАУЛЬНЫЙ. См. Ошаульный.

АШУРКИ. См. Ошурки.

АЯНЧИК, а м. Небольшой залив на реке. Аянчик — это вроде заводи, гуды, в аянчик, рыба заходит (Джл. Скв.). Амур. (Своб. Скв.).

Б

1. **БАБА**, ы, ж. Жена. К тебе вчера столько невестов ходило! Баба-то твоя в больнице? (Полов. Бир.). Называли бабой и собственную жену, и любую другую (Джл. Скв.). Баба-то его из Сибири (Лен-ское Лен.). Амур. (Скв. Шим.). Хаб. (Бир. Лен. Облуч.).

2. **БАБА**, ы, ж. Приспособление, приводящее в движение мельничные жернова. У нас воеет такая баба под мельницей — столб такой, а на ём крылья. Вода бьёт по крыльям, а

баба крутится. Там перья [доски] внизу: вода льётся и кружит; вода бьётся в бабу, и крутится она. Не жива баба, а деревянна (Уш. Шим.). Баба называлась, которая жернова крутит, в ей перья насажены (Черн. Магд.). Амур. (Магд. Шим.). Хаб. (Облуч.).

БАБА РОГАТАЯ. Изделие из сдобного теста в виде кулича. Бабу рога́ту стряпали. Она вся в шишках, как самовар. Ее к паске пекут. Она прямо хрудит (Е.-Ник. Окт.).

Бабу рогатую стреляют, фигуриста стоит, вся в ишиках (Обл-е). Хаб. (Облuch. Окт.).

БАБАЙ, я, м. 1. Фантастическое существо, которым пугают детей. *Бабай — это маленьких пугают. Я урослива была, вон бабай идёт, говорят (Вас. Бик.). Бабай вроде собаки — детей маленьких пугают (Наг. Окт.). Не плачь, внучка, не то бабай придёт (Джл. Скв.). Амур. (Скв.). Хаб. (Бик. Окт.). Нов.-Даур.: Татарин, старик.*

2. Чучело на огороде. *Бабай — это пугало на огороде. Стоит чучело, бабай, дети его боятся (Джл. Скв.). Амур. (Скв.).*

БАБАШКА, и, ж. Поплавки на рыболовной снасти. *Пробковые бабашки делались на крючок, чтобы крючок держали на виду. Вот рыба и попадалась (Мар. Облuch.). Здесь силушек такой, на который бабашка [прикреплялась], узелочек на силушке (Мар. Облuch.). Бабашки — поплавки из пробки или из бархату к неводу (Башур. Облuch.). Хаб. (Облuch.).*

БАБЕШКА, и, ж. Пренебр. Женщина. *Всех мужиков на фронт забрали, остались деды да бабёшки (Черн. Магд.). Амур. (Магд.).* || Жена. *Бабёшка-то его в магазин побежала (Н.-Вскр. Шим.). Амур. (Шим.).*

БАБИТЬ, б л ю, б и ш ь, несов. Оказывать помощь при родах, принимать детей. *И бабить, и все он может. Бабить — ребенка принимать. Сам бабничал (Войк. Кнст.). На воде-то и родилась. Кто там бабил-то? (Е.-Ник. Окт.). Амур. (Кнст.). Хаб. (Окт.). Нов.-Даур. — Ср. Ба б н и ч а т ь.*

1. **БАБКА**, и, ж. 1. Женщина, оказывающая помощь при родах; повитуха. *Если все хорошо, то с бабкам рожали, чё плохо — то эти кушера ездят (Союз. Окт.). Перва у меня бабка столбовская [из с. Столбовое] была, заёзжа (Е.-Ник. Окт.). Амур. (Скв. Шим.). Хаб. (Облuch. Окт.). — Ср. Ба у ш к а в 3-м знач.*

2. Женщина, занимающаяся лечением, знахарством. *Были бабки, лечили травам, грыжу маленьким заговаривали, были бабки-знахарки (Пашк. Облuch.). Фельдшеров раньше не было, заболел человек — обращались к бабке (Черн. Магд.). Амур. (Магд.). Хаб. (Облuch.).*

2. **БАБКА**, и, ж. 1. Сноп гречихи. *Бабка — сноп гречихи, токо он вяжется не так [как пшеница]: его просто сверзу замоташь (Бдж. Лень.). Прямо бабки связывали, их не клали в стожки: прямо захватили горстку, свернешь её, этим же растением замахришь. Кучкам везде ставят по пашням. Бабкам прозвали: низ широкий — бабкам называли (Союз. Окт.). Бабками раньше гречиху вязали: верхушку только связывали — вот и получается, как бабка (Алб. Скв.). Амур. (Маз. Скв. Шим.). Хаб. (Бир. Лен. Окт.).*

2. Пучок колосьев, заготовка для снопа. *В бабки хлеб катала в бочечки скатала, потом вязали снопы (Алб. Скв.). Амур. (Скв.).*

3. Кипя пресованного сена. *А чечас кипы пресованы, бабки их называют, сено бабками складывают (Калин. Мих.). Амур. (Мих.).*

3. **БАБКА**, и, ж. Гриб подберезовик — *Leccinum scabrum (Fr.) Gray. Бабка — это булочка и есть, эти булочки сейчас бабкам называют. Дочь их маринует. Она стареют быстро, как малёньки оstarёт, уже она не годна. Их молодёньки собирают. Вот сейчас-то их обабки,*

или бабки, называют (Союз. Окт.). Грибы растут: белый гриб, подосиновик, бабка, красноглавец, грузди, опёнки (Взм.). Бабки растут в лесу, под березняком (Черн. Магд.). Амур. (Бел. Благ. Магд.). Хаб. (Вяз. Облuch. Окт.). — Ср. Березник, Березняк, Булочка, Обабок, Подберезовка, 2. Подушка.

4. **БАБКА**, и, ж. Наковаленка для отбоя кос. *Бабка — это где литовку отбивали: на камне или на железном бруске (Взм. Вяз.). Бабки были железны, вбиваешь в чурку и оттачиваешь литовку (Алб. Скв.). Литовку бабкой отбивали (Уш. Шим.). Амур. (Бел. Кнст. Магд. Своб. Скв. Шим.). Хаб. (Вяз. Лен. Окт.). — Ср. Ба б о к, О т б и в а л к а.*

5. **БАБКА**, и, ж. Приспособление, на котором крепится весло на плоту. *Бабка — приспособление на плоту, к которому весло крепится (Джл. Скв.). Амур. (Скв.).*

6. **БАБКА**, и, ж. Железная ступа. *Бабка — это ступа такá из железа, тяжёла железна ступа (Уш. Шим.). Амур. (Шим.).*

7. **БАБКА** ◊ Катать бабки. См. Катать.

БАБНИЧАТЬ, а ю, а е ш ь, несов., кого и без доп. То же, что бабить. *Она у меня всех бабничала, свекруха (Заг. Сел. Своб.). Раньше носили детей помноге, больниц не было, бабки принимали, бабничали (Е.-Ник. Окт.). Баушка бабничала, в больницу и не обращались никогда (Союз. Окт.). Бабничать пошла, значить принимать роды (Покр. Бик.). Амур. (Бел. Кнст. Своб. Скв.). Хаб. (Бик. Окт.).*

БАБОК, б к а́, м. То же, что 4. Бабка. *На бабке отбивают литовку, оттягивают, чтоб поострее, была (Нев. Лазо). Хаб. (Лазо).*

БАБОННИК, а, м. Устар. Головной платок. *На голове бабонник носили. Это платок завязывали впереди (Джл. Скв.). Амур. (Скв.).*

БАБУШКА, ◊ Ходить бабушкой. См. Ходить.

БАБЦЫ, б в, мн. Полевое растение (какое?). *Цветут бабцы розовым, лист широкий, ботва зеленая. Пойдёмте, девки, по бабцы (Белояр. Маз.). Амур. (Маз.).*

БАБЬИ СПЛЕТНИ. 1. Стелющееся травянистое растение (какое?). *Бабьи сплетни — травка такá, землю заплетёт, всю покрывёт. Они белым светочкам светут (Заг. Сел. Своб.). Амур. (Своб.).*

2. Комнатный цветок, традесканция — *Tradescantia*. *Маленький табачок светёт, а этот-то не знаю, плетётся. Раньше называли бабьи сплетни. Зима и лето светок, розовеньким светёт. (Серг. Благ.). Амур. (Благ.).*

БАГАНЕЦ, н ц а́, м. Лекарственная трава — *Veronica*. *Баганец — трава от живота хорошая. Если остынешь, тоже можно пить помаленьку (Н.-Вскр. Шим.). Амур. (Шим.).*

БАГЛАЖАН, а, м. См. Баклажан. *Помидоры баклажанами называли (Пуз. Окт.). Хаб. (Окт.).*

БАГУЛ, а или у, м. Растение багульник-подбел — *Ledum Niproleucum* Kom. *Багул обычно по сопкам растёт, розовеньким цветёт (Кум. Шим.). Багул растёт здесь везде (Алб. Скв.). Амур. (Скв. Шим.).*

БАГУН, а или у, м. Растение багульник болотный — *Ledum palustre* L., распространён на Верхнем Амуре, применяется в народной медицине как средство от удушья и головной боли. *Багун на лугах растёт, на кочках.*

Цветы у него белые. Он от удущья, от головы (Заг. Сел. Своб.). Амур. (Своб.).

БАГУНОК, н к а́, м. Лекарственное растение багульник приземистый – *Ledum decumbens* (Ait) Smol. Багунок от желудка много помогает, даже язву лечит. Он пахущий такой. Багунок на ёлочку похож, по маре густыми кучками растёт (Заг. Сел. Своб.). Амур. (Своб.).

БАДИК, а, м. Палка, трость для опоры при ходьбе. Вот он бадик, мой бадик это: с ём легче ходить (Серг. Благ.). Амур. (Благ.). – Ср. Ба до ж о б к.

БАДОГ, а́, м. 1. Бьющая часть цепа (рис. 13, 8, а). Длинная ручка, а на концу бадог толстенький из корневика (Войк. Кнст.). Черень – палка, а к ему привязывается бадог, и хлещишь ём (Сам. Окт.). Молотилками лучше, чем этими бадогоми и чурками молотить (Е.-Ник. Окт.). Дубова палка на ремне, а к ремню бадог (Наг. Окт.). Амур. (Благ. Кнст. Магд. Скв.). Хаб. (Лен. Облук. Окт.). Нов-Даур. – Ср. 1. Б и ч, В а л ё к во 2-м знач., К а д к а, К а т о б к во 2-м знач.

2. Ручка цепа (рис. 13, 8б). У молотила больша палка – бадог, а маленька палка – каток, у катка дырка такá, он привязывается на кожичку (Башур. Облук.). Хаб. (Облук.).

БАДОЖОК, ж к а́, м. 1. То же, что бадик. Старушка с бадожком идёт (Алб. Скв.). Я не могу-ка без бадожка идти (Биб. Благ.). Амур. (Благ. Скв.). Нов-Даур.

2. Ласк. к бадог во 2-м знач. Комелёк – утолщение у корня берёзы, вот из него сдёлать бадожок и молотить хлеб. (Войк. Кнст.). Амур. (Кнст.).

БАДОЧЕК, ч к а, м. Ласк. к бадог во 2-м знач. К палке бадочек привязывали и молотили (Алб. Скв.). Амур. (Скв.).

БАДЫЛЬ, я́, м., собир. Картофельная ботва. Бадыль большой, ботва у картошки (Покр. Бик.). Собери бадыль на огороде (Серг. Благ.). Бадыль – картофельная ботва, его скашивают для силоса коровам, трамбуют и заготавливают (Покр. Бик.). Амур. (Благ.). Хаб. (Бик.). – Ср. Ба д ы л ь я в 1-м знач.

БАДЫЛЬНИК, а или у, м., собир. Сорняки, трава в огороде. Бадыльник растёт в огороде, всяка гадость, бадыльник, трава разна в огороде (Бикин). Бадыльнику наросло много, полоть надо (Покр. Бик.). Хаб. (Бик.).

БАДЫЛЬЯ, е в, мн., собир. 1. То же, что бадыль. Ботва остается от картошки – бадылья, картофельная мякина (Дим. Мих.). Амур. (Мих.).

2. Сухие стебли и листья огородных растений. Бадылья от кукурузы на огороде остаются, от помидор, от огурцов (Бикин). Хаб. (Бик.).

БАДЬЯН, а, м. Лекарственное растение, яседец пушистоплодный – *Diktanipuz dasycarpus* Turst. Бадьян – трава от эземы, тоже такой и светок растёт алый, малиновый. Говорят, что излечивают ём (Чесн. Мих.). Бадьян подушливый, высококоный, цветочки синенькие (Черн. Магд.). Ой, не надо рвать бадьян: голова болит (Кум. Шим.). Амур. (Магд. Мих. Скв. Шим.). Хаб. (Окт.).

БАДЬЯНОВЫЙ, а я, о е. Относящийся к бадьяну. – Есть мазь бадьяновая, из бадьяна

делается мазь. Мазь, чтобы не было синяков. (Е.-Ник. Окт.). Хаб. (Окт.).

БАЗАНИТЬ, н ю, н и ш ь, несов. Неодобр. Громко кричать. Ничё себе базанит: орёт – на той улице слышно (Лонч. Бик.). Хаб. (Бик.). Нов-Даур.

БАЗАРНЫЙ, а я, о е. Сделанный не в домашних условиях. Фальшонки, так это у редких, прямо базарны продавались (Ам. Окт.). Хаб. (Окт.). – Ср. Ба з а р с к и й.

БАЗАРСКИЙ, а я, о е. То же, что базарный. Миски были глиняны своедельски, были и базарски (Бдж. Лен.). Теперь ничё не стряпам, все базарско (Е.-Ник. Окт.). Эта соха базарска была. (Е.-Ник. Окт.). Вот этих базарских чулок не было (Взм. Вяз.). Амур. (повсем.), Хаб. (повсем.). Нов-Даур.

БАЗЛАНИТЬ, н ю, н и ш ь, несов. Неодобр. См. Базанить. Орёт, разинет рот; если шибко кричит, ох, говорят, базланит он как! (Лонч. Бик.). Ох, гыт, и базланит как: ребёнок ревет (Е.-Ник. Окт.). Хаб. (Бик. Окт.). Нов-Даур.

БАЙДАРА, ы́, ж. 1. Глиняный горшок, используемый в основном для приготовления особого чая (сливан), а также для варки пищи, хранения молочных продуктов. Байдара – чай в ей сливали, байдара напоминает цветочный горшок. Крынка узкая, а байдара широкая (Пашк. Облук.). Молоко держали в байдарах (Ин-ка Арх.). В байдаре раньше казаки чай затураи варили (Джл. Скв.). Амур. – Ср. Ча й н и ца в 1-м знач.

2. Кастрюля, в которой готовили чай-сливан. Байдара – кастрюля малированная, кастрюля для чаю, вот в ей и сливаем чай, сливан варили (Голов. Бир.). Байдару целу наварить чаю, насливать. Байдара – больша кастрюля (Пашк. Облук.). Хаб. (Бир. Облук.).

БАЙДАРКА, и, ж. То же, что байдара в 1-м знач. Байдара и байдарка, оне глиняны: большие и маленькие (Паш. Облук.). Всю байдарку вытью чаю, кума чай насливала. (Черн. Магд.). Байдарки мурдавлены делали. Байдарка снизу узкая, кверху шире. (Алб. Скв.). Амур. (Арх. Магд. Скв.). Хаб. (Облук. Окт.). Нов-Даур.

БАЙДАРОЧКА, и, ж. Ласк. к байдара. Байдарочка с глины, в их чай сливали (Е.-Ник. Окт.). Глиняны были байдарочки, сливан сдёлаетшь, гуды нальишь (Алб. Скв.). Амур. (Скв.). Хаб. (Окт.).

БАКИ, о́ в, мн. Нагар в курительной трубке. Баки – нагар в трубке, который вычищают. Папа, гляди: у тебя, наверно, дыра скоро будет. А он баки за губу, за одну шибку, и всё кладёт (Союз. Окт.). Хаб. (Окт.). Нов-Даур.: Бока. – Ср. Ба к и й н.

БАКИН, а́ или у́, м. То же, что бакй. Бакин накопился в трубке. Бакин – в мундштуке нагар остаётся. Надо бакин достать и лишай помазать (Обл.-е). Хаб. (Облук.).

БАКЛАЖАН, а, м. Устар. Помидор. Попервости помидоры баклажанами называли, а там разобрались. Недавно свекровь была, баклажанами называла: насадила баклажаны, уж большы (Е.-Ник. Окт.). Амур. (Кнст.). Хаб. (Окт.). Нов-Даур.

БАКЛАШКА, и, ж. Обрубок дерева. Баклашка – чурочка, маленьки кусочки дерева (Уш. Шим.). Дай мне вон туё баклашку, я

сделаю из ее ручку к пиле (Заб. Вяз.). Амур. (Шим.). Хаб. (Вяз.). Нов.-Даур.

БАКЛУШЕЧКА, и, ж. 1. Небольшой обрубок дерева. Сбоку баклушечка подделана к обручу, чтобы штырь не вылетал или ручка. Баклушечки между слег в паз клали, чтобы слеги были плотно друг к другу (Уш. Шим.). Амур. (Шим.).

2. Уменьш.-ласк. к баклушка во 2-м знач. Сошни раскатаешь на протвине, потом режем баклушечками, и маслом зальешь (Пуз. Окт.). Хаб. (Окт.).

3. Самодельная деревянная игрушка. Деревянные игрушки баклушечками звали: сам сделаешь из брусочка, из чурочки баклушку (Каз. Хаб.). От ниток катушки на веревочку совдеешь – вот и игрушка – баклушечка (Башур. Облuch.). Свои игрушки были – баклушечки. Баклушечку эту заимеет да и играет ей (Е.-Ник. Окт.). Хаб. (Облuch. Окт. Хаб.).

БАКЛУШКА, и, ж. 1. Ручка маховой пилы (рис. 7, 3а). Маховая пила есь, ей тес пилили, баклушка – ручка, которой внизу пилит. Кто баклушкой, кто ручкой называл (Заб. Вяз.). Ручка у пилы – баклушка, а отседова клинушек (Ст. Окт.). Амур. (Шим.). Хаб. (Вяз. Окт.).

2. Один из кусочков, на которые разрезают выпеченный корж. Пекём сочень, потом режем таким баклушкам и едим (Пуз. Окт.). Хаб. (Окт.).

БАКША, и, ж. Бахча. Бакшу садим только на залеге, она любит новую землю (Кум. Шим.). Амур. (Шим.).

БАЛ, а, м. То же, что бало. Бал – это станок: два кряжа стáривают и гнут на нём полоз, дугу (Сам. Окт.). Амур. (Шим.). Хаб. (Окт.).

БАЛАБОЛКА, и, ж. Наземный плод картофеля. Балаболки – на картошке сверху, шарики зелёные, дети играют мяя (Ам. Окт.). Зеленые пупырьки такие после цвета у картошки, балаболками их звали (Анос. Шим.). Амур. (Скв. Шим.). Хаб. (Окт.). Нов.-Даур.

БАЛАБОЛОЧКА, и, ж. Ласк. к балаболка. Балаболочки – на картошке шарики зелёные такй, плоды (Ам. Окт.). Балаболочки зелёны на картошке, горьки такй (Союз. Окт.). Хаб. (Окт.).

БАЛАБОНКА, и, ж. См. Балаболка. Когда плохй картошка, балабонок много (Черн. Магд.). Амур. (Магд.).

БАЛАГАН, а, м. 1. Временная легкая деревянная жилая постройка в поле, на покосе, на плоту. Балаган сделаши из дражня на пашне и живёшь там всю лету (Черн. Магд.). Паромы старомили и построили на них балаганы (Н.-Вскр. Шим.). На плотях балаганы стояли, в них жили (Кн-ка Кнст.). Если далеко ехать на плотях, дак балаганы, конечно, делали (Благ. Окт.). Амур. (Бел. Кнст. Магд. Своб. Скв. Шим.). Хаб. (Облuch. Окт.). Нов.-Даур.

2. Шалаш в лесу из веток и травы или бересты. Балаган – шалаш, ночуют где охотники (Блг. Окт.). Устроили табор – привал охотников – и соорзили балаган (Мар. Облuch.). Там балаган был берестовый, там и сожгли змей (Уш. Шим.). Амур. (Бел. Благ. Скв. Шим.). Хаб. (Облuch. Окт.).

3. Конусообразное временное сооружение из жердей и соломы над прорубью во время подледного лова рыбы. Пешня была пролуб

прорубать, потом балаган строили, балаган-то не шибко большой: колья, слеги, а на них сено, и придавливали палками (Кн-ка Кнст.). В середке пролуб и вороты, а сверху балаган, там блок рыбу тянуть (Чесн. Мих.). Балаган, или юрта: соломой накроешь, чтоб ветер не мешал рыбаку, и ладно (Е.-Ник. Окт.). Амур. (Кнст. Мих.). Хаб. (Окт.). Нов.-Даур.: Балаган юртой – балаган конической формы. – Ср. Юрта.

4. Помост из жердей, на который ставят стог сена. На балагане мечешь сено, когда оно влажное. Балаган делатся из сошек и жердей (Алб. Скв.). На балагане стог я поставил: теперь должен просохнуть (Кум. Шим.). Амур. (Скв. Шим.). – Ср. Лабаз во 2-м знач.

5. Перен. Беспорядок. Прихожу, а они балаган устроили. До вечера убирала за ними (Джл. Скв.). Амур. (Скв.).

БАЛАГАНУШКА, и, ж. Ласк. к балаган во 2-м знач. Балаганушку сделаи, балаганушки делали: лес был рядом (Калин. Мих.). Амур. (Мих.).

БАЛАГАШЕК, ш к а, м. Пренебр. к балаган в 1-м знач. Отец купил два сплётка, сделаи на нём балагашек и поплыли (Бус. Своб.). Амур. (Своб.).

БАЛАГУШКА, и, ж. Пренебр. к балаган во 2-м знач. Я в балагушке сижу, а кругом така зарось, что не видать ничё (Пуз. Окт.). Охотник сидит в балагушке и караулит зверя (Уш. Шим.). Амур. (Шим.). Хаб. (Окт.).

БАЛАМОШКА, и, общ. О сумасбродном, неуравновешенном человеке. Чё попало говорить, баламошка (Серг. Благ.). Да мы их по-разному зовём: и баламошка, и турковеты, и чокнуты (Уш. Шим.). Амур. (Благ. Шим.). Нов.-Даур.: Дустой, несерьезный человек.

1. **БАЛАНДА**, ы, ж. Суп из заваренной в крутом кипятке муки. Как-нибудь мука останется, заваришь ее в кипятке – вот и баланда, баланды нахлебашься (Взм. Вяз.). Хаб. (Вяз.), Нов.-Даур.

2. **БАЛАНДА**, ы, ж. Трава лебеда раскидистая – *Atriplex patula* L. Здесь лебеда зовут, а по-нашему – баланда (Джл. Скв.). Амур. (Скв.).

БАЛАНДОЧКА, и, ж. Ласк. к 1. Баланда. Баландочку заваришь, забурдушишь, воду скипятишь, да забурдушишь муку в эту воду – вот и баландочка готова (Ам. Окт.). Хаб. (Окт.).

БАЛБЕРА, ы, ж. См. Бамбера. На верёвку наснастьвались крючки, на крючки – балберы (Анос. Шим.). На крючке – поводок, а на поводке балбера с бересты или с пробки (Каз. Хаб.). Балбера толкайт крючок. Без балберы крючок на земле лежит (Уш. Шим.). Амур. (Скв. Шим.). Хаб. (Бир. Хаб.).

БАЛБЕРКА, и, ж. См. Бамберка. Балберки на верхней тетиве идут и тянут невод (Рад. Облuch.). Поводок привязываются к верхней части крючка и к балберке, балберка тянет его вверх (Кврж. Кнст.). Берестю скручиваются скалкой, и делают балберку. На хребтине поводок с крючками и с балберками (Каз. Хаб.). Балберку из бархату делают (Лерм. Бик.). Амур. (Кнст.). Хаб. (Бик. Облuch. Хаб.).

БАЛДЕРКА, и, ж. См. Бамберка. К крючку привязывается нитка и балдерка такй,

она держит крючок наверху (Черн. Магд.) Амур. (Магд.).

БАЛДУШКА, и, ж. То же, что бамбёра. Приемный крюк, к нему балдушку привязывашь, он и плавает (Н.-Вскр. Шим.) Амур. (Шим.).

БАЛО, а, ср. Деревянный станок из одного или двух соединенных вместе отесанных бревен, предназначенный для гнутья полозьев, дуг (рис. 7, 9). Делается так: бало берётся толсто бревно, его стёшут с двух сторон, потом вырежут в ём борозки. Полоз в пещке распаривш, потом на это бало несёшь, воротом его загибашь, часа три стоит на бале. И дуги гнули, и ободда деревянные (Е.-Ник. Окт.). Балло — два бремна, и в них выемки для полоза (Уш. Шим.). Полозья балом гнут. Это по-старинному (Алб. Скв.). Амур. (Кнст. Мих. Своб. Скв. Шим.) Хаб. (Лазо Лен. Облuch. Окт. Хаб.). Нов.-Даур. — Ср. Б а л.

БАЛЬДАРА, ы, ж. См. Байдара. Мы кукушьям не называли, бальдарам называли. Бальбары из глины и муравлены (Пуз. Окт.). Посуды были, бальдары муравлены (Союз. Окт.). Хаб. (Окт.).

БАЛЯСНИК, а или у, м., собир. Узкие деревянные планки; штакетник. Балясник сейчас штакетник зовут. Дома были обшиты, с балясником (Нев. Лазо). А по низу терраски балясник тянется (Алб. Скв.). Амур. (Скв.). Хаб. (Лазо).

БАМБЕРА, ы, ж. Поплавок на рыболовной снасти (рис. 14, 5). Бамбера — поплавок сверху на снасти, на неводу, а внизу груз — кирпичики с глины. Бамберы с бархату и деревянные делают (Благ. Окт.). Бамбера — поплавок из коры бархата, она привязывается к крючку, чтоб крючок на дно не садился. Все крючки с бамберам, оне поддерживают кручки на воде (Бикин). Амур. (Арх. Магд. Своб. Скв. Шим.). Хаб. (Бик. Лен. Облuch. Окт. Хаб.). — Ср. Б а б а ш к а, Балдушка, Бамберка, Банка в 1-м знач., Наплав в 1-м знач.

БАМБЕРКА, и, ж. То же, что бамбёра. Бамберка — поплавок на снасти из пробки (Вен. Вяз.). К снасти привязываются утёны с бамберками (Калин. Мих.). Амур. (Магд. Мих. Своб. Шим.). Хаб. (Вяз. Окт. Хаб.).

БАМБЕРУШКА, и, ж. 1. Ласк. к бамбёра. Бамберушка — она с бархату чаще делается, с пробки (Пашк. Облuch.). Хаб. (Облuch.).

2. Грузило на рыболовной снасти. Бамберушки — кирпичики с глины, оне снизу у снасти (Деж. Лен.). Хаб. (Лен.).

БАМБЕРА, ы, ж. 1. См. Бамбёра. Бамбера — поплавок: рыба с ним играет и попадается на крючок (Е.-Ник. Окт.). Хаб. (Окт.).

2. Материал, из которого делают поплавки для рыболовных снастей. Бамбера, она легка штука, её к неводам нужно, а то он оседет. Бамбера растёт на деревьях, на бархате (Сам. Окт.). Хаб. (Окт.).

БАМБЕРКА, и, ж. См. БАМБЕРКА. Бамберка делается из бархатыны — кора это (Е.-Ник. Окт.). У снасти бамберки: рыба ходит, ходит и попадается на крючок (Калин. Мих.). Амур. (Мих.). Хаб. (Окт.).

БАМБЕРУШКА, и, ж. См. Бамберушка в 1-м знач. Бывают так же бамберушки вверху, а на нижней бечеве — свинцовый груз (Е.-Ник. Окт.). Хаб. (Окт.).

БАНДЫЖИНА, ы, ж. Палка. Возьму бандыжину да огрею её (Уш. Шим.). Амур. (Шим.).

БАНИТЬСЯ, нюсь, нишьсья, несов. Мыться, обычно в бане (?). Ты сегодня баниться будешь? (Алб. Скв.). Амур. (Скв.).

БАНКА, и, ж. 1. То же, что бамбёра. Банки — полавки у сетей из бересты или пробки (Полярк. Мих.). Амур. (Кнст.). 2. Жестяной поплавок у снасти в виде баночки, запаянной с обеих сторон. Рыбу мы ловили большими снастями: натягивали канат, а на нём штук шестьдесят крючков с банками — полавками (Каз. Хаб.). Для снасти банка привязывалась к крючку (Пашк. Облuch.). Хаб. (Облuch. Хаб.).

БАНКА-САМОСАДКА, и, ж. Деревянная шкатулка для хранения табака или предметов мелкой галантереи (рис. 5, 11). Банка-самосадка деревянная, пуговички держали в ей, табачок (Ин-ка Арх.). Амур. (Арх.). — Ср. Б а н к а т а б а к е р к а.

БАНКА-ТАБАКЕРКА, и, ж. То же, что банка-самосадка. Я дома оставила банку-табакерку, покочевали ковды, банка-табакерка осталась, она деревянная и крышечкой закрывается (Е.-Ник. Окт.). Хаб. (Окт.).

БАНТОВКА, и, ж. Мужская рубашка с бантовыми складками на спине и спереди. Бантовки — это рубашки так же с любого матерьяла, сзади складки и на передё (Джл. Скв.). Амур. (Скв.).

БАНЧОК, ч к а, м. Плоский жестяной сосуд для водки. Банчок приводили из Китая, он жестяной, пять бутылок водки входило в банчок (Кас. Арх.). Пять бутылок водки входило в банчок (Алб. Скв.). Банчок водки даст и сазанов увозит (Пашк. Облuch.). Амур. (Арх. Магд. Скв.). Хаб. (Облuch.). Нов.-Даур.

БАНЬКА, и, ж. Железное кольцо, которым коса прикрепляется к рукоятке (рис. 13, 9б). Коса состоит из пунка, клина, баньки (Марус. Лазо). Хаб. (Лазо).

БАНИЯ. ◊ Баня по-белому. Деревенская баня, обогреваемая пещью, дымоход которой выведен наружу. У меня своя баня по-белому (Пуз. Окт.). Хаб. (Окт.).

◊ Закутать баню. См. Закутать.

БАРАБАН, а, м. Деревянный каркас, служивший формой при сооружении глинобитной печи; опалубка. А сама-то печь из глины бита. Там барабан — свинкой называется, продымишь и выкаливаешь (Пуз. Окт.). Хаб. (Окт.). — Ср. Б о р о в о к, Д е р е в я ш к а в 3-м знач. Д е т ё н ы ш во 2-м знач. О п а л у б о к, С в и н к а, С в и н ь я.

БАРАКЧА, и, ж. Устар. Ковш, черпак. Невеска спрашивают: "Де баракча? Девки, не баракча?" Ковшик так называт (Обл-е). Хаб. (Облuch.).

БАРАНЁНОК, н к а, м.; мн. бараньята. Ягненок. Два бараненка родились: ярочка и куцашек (Е.-Ник. Окт.). Баранята, ягнята называли. Ягненок, а побольше — говорят: "Загони баранёнка!" (Е.-Ник. Окт.). Маленькие баранята, баранёнок говорят (Уш. Шим.). Амур. (Шим.). Хаб. (Окт.).

БАРАНИНА, ы, ж. Баранья шкура. Душегрейки из телятины делали, у кого баранина есть, из неё делали (Алб. Скв.). Амур. (Скв.).

БАРАННИК, а, м. Овчарня. Тут недалеко был баранник. Где бараны стояли, звали баранник (Уш. Шим.). Амур. (Кнст. Шим.).

БАРАНУХА, и, ж. 1. Овца. Барануха бёс-несь у нас пропала. Ежли самец, дак куцян, а самку — барануха (Бус. Своб.). Две баранухи я держал. Барануха она большая, а ярочка маленькая (Уш. Шим.). Амур. (Бел. Своб. Шим.). Хаб. (Бир.). Нов.-Даур.

2. Баранина. А мы только барануху едим, а свинину нет (Уш. Шим.). Амур. (Шим.).

БАРАНУШКА, и, ж. Ласк. к барануха в 1-м знач. Она овечка, а не баран. Овечку называли баранушкой (Союз. Окт.). Одна баранушка осталась (Кврж. Кнст.). Сам по себе баран, а она ярочка, баранушка (Уш. Шим.). Амур. (Кнст. Шим.). Хаб. (Лен. Окт.).

БАРАНЫ, баран, мн. Овцы. Мы баран держали, носки вязали. Баран из Забайкалу привезли, папачи шили из их (Обл.-е). Баран держу, и шерсть есть, а не пряду (Сам. Окт.). Баран у нас держали, овечек тогда баранами называли (Кврж. Кнст.). Амур. (Кнст.). Хаб. (Лен. Облук. Окт.).

БАРАХЛЯВЫЙ, ая, о е. 1. Малоценный, непригодный (о материале, товаре и т.п.). Берестом крыли крыши, поскльником — это барахлявый материал (Внц. Лен.). Хаб. (Лен.).

2. Перен. Опустившийся, неряшливо одетый. Ой, какой-то барахлявый идет, паря! Барахлявый — если одет плохо или ниду-дышный (Покр. Бик.). Хаб. (Бик.).

1. **БАРАШЕК**, ш к а, м. 1. Комнатное растение герань — Герані — Герань — это барашек, это мы так его — барашек. (Нев. Лазо). Хаб. (Лазо).

2. Растение *Cactus*. Бараш. Кактус его правильно. Мы-то называ. барашек: маленькие листики (Е.-Ник. Окт.). Хаб. (Окт.).

3. Растение пеларгония — *Pelargonium*. Барашек как саранка, рвали для светков. Саранка — та большая, а этот барашек, как рассветёт, сразу заворачивается. Как кудряш, завернётся. На рёлках растут, светут в июле, в августе (Лонч. Бик.). Хаб. (Бик.).

2. **БАРАШЕК**, ш к а, м. Деревянное или металлическое кольцо у бороны, к которому прикрепляется оглобля; регулирует повороты бороны. Рама у бороны и побегало — барашек в виде кольца, чтобы борона разворачивалась. Лошадь запрягалась в оглобли, а оглобли — к барашку (Е.-Ник. Окт.). Барашек был из бересты, бежал по оси, чтобы борона на поворотах не задиралась (Алб. Скв.). Амур. (Скв.). Хаб. (Облук. Окт.). — Ср. Побегало.

БАРДАМАГА, и, ж. Пренебр. 1. Мучная похлебка. Наварили бардамагу из муки да едим. А куда дёнеся? Муку разведёшь, она скипит, вот тебе и бардамага (Джл. Скв.). Амур. (Скв.).

2. Плохо приготовленное кушанье, питье. Намесят тебе какой-нибудь бардамаги — вот и пей! (Алб. Скв.). Амур. (Скв.). Нов.-Даур.

БАРДУК, á, м. См. Бурдук во 2-м знач. Как-то квасилы делали, выквашивали кожи, крутили, этим бардуком мазали (Кольц. Шим.). Амур. (Шим.).

БАРДУША, и, ж. См. Мордуша. Бардуша плетённая с хворосту, вот туды рыба и заходит (Ин-ка Арх.). Амур. (Арх.).

БАРЛИНА, ы, ж. Шкура дикой козы или изюбра с короткой осенней прочной шерстью.

Барловая козлина — сама хорбша шкура (Деж. Лен.). Из барлины изюбриной или другого зверя така же кожа (Е.-Ник. Окт.). Хаб. (Лен. Окт.). — Ср. Барляк.

БАРЛИНКА, и, ж. Ласк. к барлина. Барлинка — сама хороша шкура (Пуз. Окт.). Амур. (Шим.). Хаб. (Окт.).

БАРЛИТЬ, и т, несов. Покрываются густой короткой шерстью (о дикой козе). А уже барлить коза начинат в конце августа. Барлит — значит вид плюсовый становится, светлым будет (Заг. Сел. Своб.). Амур. (Своб.).

БАРЛОВЫЙ, ая, о е. 1. С густой, короткой прочной шерстью (о дикой козе и шкуре козы в осеннее время). В октябре месяце барлова козлина (Е.-Ник. Окт.). Осенняя шкура она и есть барловая (Блг. Окт.). Барлова коза осенняя, осеню она барлова, а летом она страшна (Джл. Скв.). Из барловых шкур шили козляки. Шкура барловая маленькая, а крепкая. Она быват осенню. Барлова кончается, и подымется зимняя шуба (Уш. Шим.). Амур. (Скв. Шим.). Хаб. (Лен. Облук. Окт.).

2. Серый, пепельного цвета (о шерсти дикой козы в осеннее время). У козы летом красна шерсть, а потом выходит сера, барловая (Пашк. Облук.). Шерсть у козы всяка быват: желта шерсть и барлова шерсть, пепельного вроде света, барлова шерсть коротка и прочна (Союз. Окт.). Хаб. (Лен. Окт.).

БАРЛЯК, а, м. То же, что барлина. А осенью на козле полушерсть — барляк (Кум. Шим.). Амур. (Шим.).

БАРНИЧАТЬ, аю, а ешь, несов. Неодобр. Бездельничать. Я буду, значит, барничать? Ничё не делать? (Пашк. Облук.). Хаб. (Облук.).

БАРОК, р к а, м. См. Абарок. Барок, или валёк, от валька — постромки до хомута. Барок в парной упряжке, как весы, перевешивают (Войк. Кнст.). Запрягали всё в дуги, а двух коней надо, дак барок привязывают (Сад. Окт.). Амур. (Кнст. Мих.). Хаб. (Окт.).

БАРХАТИНА, ы, ж. Кора бархатного дерева. Банберка делается из бархатины — кора это (Е.-Ник. Окт.). Хаб. (Окт.).

БАСКА, и, ж. Женская блузка облегающей формы, с широким воланом от талии до линии бедер. Баски носили: кофточка лёгкая, по талии, а книзу оборка, расширена книзу (Н.-Вскр. Шим.). Амур. (Шим.). Нов.-Даур.

БАСКАН-ТРАВА, ы, ж. Лекарственное трава (какая?). Баскан-трава, ох, она и браво светёт! Пьют её от припадков (Черн. Магд.). Амур. (Магд.).

БАСКО, нареч. 1. Красиво, нарядно. Ваша маменька в бане моется, да баско рядится, к царю ладится [из песни] (Бдж. Лен.). Хаб. (Лен.). Нов.-Даур.

2. Хорошо. Как он баско поет! (Покр. Бик.). Хаб. (Бик.).

БАСТРИГ, á, м. То же, что бастрик. Бастригом воз на санях притягивают или на телеге (Блг. Окт.). Грузили сено на сани и бастригом перетягивали (Алб. Скв.). Амур. (Скв.). Хаб. (Окт.).

БАСТРИК, á или ú, м. Жердь, при помощи которой притягивают сено или снопы на возу. На сани палку, бастрик у нас назывался, сверху сено придавишь, верёвкой притянешь (Наг. Окт.). В облак наклак, может, двенадцать

суслóнов бастриком придавлишь и верёвкой притягивашь (Внц. Лен.). Это бастрик называются, снопы скрепляют. "Бастрик, ты мой бастрик, да со зарубою бастрик" (из песни). Башур. Облuch.). Амур. (Бел. Благ. Кнст. Своб. Скв. Шим.). Хаб. (Бик. Лазо Лен. Облuch. Окт.). Нов.-Даур. — Ср. Бастрйг, Гнёт, Гнеток, 2. Рубель.

БАСТРОГ, а, м. Одна из жердей, при помощи которых скрепляется стог сена. *Бастроги клали сверху на стог — жердь такую, и с двух концов затягивали под стог лопатами* (Джл. Скв.). Амур. (Скв.).

БАСТРЫГ, а, м. См. Бастрйг. Снопы на возу скрепляшь бастрыгом (Е.-Ник. Окт.). Бастрыгом затянешь воз и едешь (Кн-ка Кнст.). Амур. (Кнст.). Хаб. (Окт.).

БАСТРЫК, а, м. См. Бастрик. Бастрыком снопы притягивают и везут на гумно (Калин. Мих.). Переводка — веревка такая, она вперёд бастрыка была (Кн-ка Кнст.). Амур. (Кнст. Мих.).

БАТ, а, м. Лодка, выдолбленная из ствола дерева. *Выдолблена из тополины лодка — бат, батом так называют. Двое на батё-то, а брат мой светит* (Ст. Окт.). *Баты́ из сосны делают: очищают бревно, долбят. Стоишь на корме и шестом правишь* (Уш. Шим.). *А с боков пришивали к бату крылья, чтобы не перевернулась. "На бате́х мы прожигали, всё ученьем занимались, ох, и кáлина, ох, и мáлина..."* (из песни) (Пуз. Окт.). Амур. (Благ. Кнст. Магд. Скв. Шим.). Хаб. (Бик. Лазо Лен. Облuch. Окт.). Нов.-Даур. — Ср. Баты́га, Баты́рь, Долбёнка, Долбёшка во 2-м знач., Долблётка, Долбляшка в 3-м знач., Дуплянка в 4-м знач.

БАТОГ, а, м. См. Бадог в 1-м знач. *Молотилы делали: больша́ палка и батог* (Лазар. Лен.). Хаб. (Лен.).

БАТОЖОК, жкá, м. См. Бадожок в 1-м знач. *А ну, подай мне батожок!* (Зейя). Амур. (Зейск).

БАТОЛ, а, м. См. Ботал. *Батол загонять рыбу им в сеть, палка обнаковенна с накопечником* (Черн. Магд.). Амур. (Магд.).

БАТЫГА, и, ж. То же, что бат. *Раньше делают батыгу и управляют шестами. Баты́, или батыги, долбили́ из сосны, из осины. На батыгах по Амуру сплавлялись* (Алб. Скв.). Амур. (Скв.).

БАТЫРЬ, я, м. То же, что бат. *Лодки-то долбёны все батырями звали: катались на них парни в праздники и девушки катали по Амуру* (Алб. Скв.). Амур. (Скв.).

БАУШКА, и, ж. 1. Бабушка. *Баушка моя говорела, зовели самострелами* (Е.-Ник. Окт.). *Наверно, Лизка с нашей баушкой едет* (Деж. Лен.). *Он привёз детей и баушке бросил* (Кврж. Кнст.). Амур. (Арх. Кнст.). Хаб. (Лен. Облuch. Окт.).

2. Старая женщина. *Ты почто, баушка Мария, трубку куришь?* (Квш. Лен.). *И сейчас ешиб русска печка у баушки Федотенковой есь* (Пашк. Облuch.). Хаб. (Лен. Облuch.).

3. Женщина, оказывающая помощь при родах: повитуха. *Баушка бббничала, в больницу и я не обрашчалась никогда* (Союз. Окт.). Хаб. (Окт.). Нов.-Даур.

БАХИЛЫ, ов, мн. Рабочие сапоги большого размера. *Из кожи бахилы шили, хло-*

пашь идёшь бахилами, онё большй (Джл. Скв.). *Бахилы—такй неукло́жи, большй сапоги* (Алб. Скв.). Амур. (Скв.). Нов.-Даур.: Просторные ичиги.

БАШИРНИЧАТЬ, а ю, а ешь, несов. Озорничать, дебоширить. *По ночам-то парни ходят баширничают* (Н.-Андр. Бел.). Амур. (Бел.).

БАШМАК, а, м. 1. Высокий женский ботинок. *У меня ботинки где-то с длинными голышками, башмаки их называли* (Нев. Лазо). Амур. (Своб. Шим.). Хаб. (Лазо).

2. *Перен.* Деревянная колодка, надеваемая на передние ноги лошади, чтобы лишить ее свободы передвижения. *Башмак с дерева, загнут его, как у лошади нога. Башмаки наденешь на передни ноги, и конь не убежит. Путо — это другое, это из верёвки, а башмак — из дерева. Ильмину распарят и делают башмак* (Лонч. Бик.). *Башмак загибаешь на ноге, идёт лошадь — хлещет ногу: далёко не убежит* (Пуз. Окт.). Хаб. (Бик. Бир. Окт.). Нов.-Даур.

3. Ловушка на лисиц и мелких пушных зверьков в виде деревянного корыта, опрокинутого кверху дном; ставится обычно у нор (рис. 18, 3). *На лисицу, на енота к норе ставили башмак: три доски сколачиваются, даёк хороший и насторожку. Он и находит на башмак* (Наг. Окт.). *Ежели в тайге делашь башмак, то ищиешь деревину с дуплём, прорубашь дыру, в эту дыру вытешешь копы́л и на ём зарубку, этот копы́л в краж, а суды насторожку — вилышку. На лисицу ставили* (Ст. Окт.). *Башмак на пушого зверя ставили: сделают такую кривую, кто называет башмаком, кто ловушкой* (Заб. Вяз.). Амур. (Арх.). Хаб. (Бир. Вяз. Лен. Окт.).

БАЯТЬ, ба́ю, ба́е шь, несов., что. Устар. Говорить, толковать, рассказывать. *Чё ты, Степанида, баешь?* (Черн. Магд.). Амур. (Магд.). Нов.-Даур.

БЕГАТЬ, аю, а ешь, несов. 1. Скакать на лошади (обычно об участвующих в скачках). *Бегунцы́ — это легкие лошади, бегали на них на скачках* (Алб. Скв.). Амур. (Скв.). Нов.-Даур.: Бежать — ехать налегке.

2. *Перен.* Играть, гулять, дружить с кем-л. *Он бегал с ней, а решили женить на другой* (Уш. Шим.). *С Бобылём ребячились, вместе бегали* (Войк. Кнст.). *Он бегаёт с девками: неохота ярмо надевать* (Квш. Лен.). Амур. (Кнст, Шим.). Хаб. (Лен.).

БЕГЛОВЫЙ. \diamond Бегловая свадьба. См. Свадьба.

БЕГОМ, нареч. Тайком, без согласия родителей (о выходе замуж). *Усемейских — бегом. Час — два девка с парнем поговорят, и — бегом* (Н.-Андр. Бел.). *Мой брат малый в Желтоярово жену взял бегом. Выйдет замуж бегом, а потом родители простят, примут* (Бус. Своб.). *Я сама шла бегом* (Серг. Благ.). *Он меня привез бегом* (Уш. Шим.). Амур. (Бел. Благ. Своб. Шим.). — Ср. Убегом.

БЕГОМ. \diamond Бежать бегом. См. Бежать.

БЕГУНЕЦ, нца́, м. Скаковая лошадь; бегун. *Бегунец, он специальный есь конь, быстро бегат. Бегунцы — это легкие лошади, бегали на них на скачках* (Алб. Скв.). *У нас еще бегунцы были или, как их еще называли, кровные лошади, рысаки* (Кн-ка Кнст.). Амур. (Кнст. Скв.).

БЕДРО, а, ср.; мн. бѣдра. См. Бердб. Палкам длинным перегораживали речку, называли их бедро. Бедро делали в узком месте, чтобы рыба туда заходила (Джл. Скв.). Амур. (Скв.).

БЕЖАТЬ, о Бежать (убежать) бѣгом. Выходить замуж без согласия родителей. Я тоже бегом бежала, не спросила маму (Заг. Сел. Своб.). Сестра старшая бегом убежала, а меня с честью отдавали. Бегом бежали, она беглянка (Сер. Благ.). Амур. (Бел. Благ. Своб.).

БЕЖКИЙ, ая, ое. Способный быстро передвигаться; быстрый. Вот едем. Конь удалый, бежкий (Черн. Магд.). Амур. (Магд.).

БЕЗВЫВОДНО, нареч. Постоянно, бесперебойно. Раньше охотились хорошо, мяса было безвыводно, круглый год (Пашк. Облuch.). Хаб. (Облuch.).

БЕЗДОМНИК, а, м. Вещевой мешок, плетенный из лыка. Бездомник плели из лыков, он был из двух половинок, с двумя лямками. На поле собираются, говорят: "Накладывай в бездомник продукты". Он же из дому таскает все (Алб. Скв.). Амур. (Скв.).

БЕЗЫМЕННО, нареч. Без изменения. Которы изменили названия сѣл, а у нас безыменно (Пуз. Окт.). Хаб. (Окт.).

БЕКЕТ, а, м. Участок реки, который служит одним перегоном плота. Река разбивалась на бекеты, на участки. Бекет – километров сорок, на бекеты разбивают и гонят плоты (Уш. Шим.). Амур. (Шим.).

БЕЛАЯ РЫБА. Общее название пресноводных рыб, имеющих белое мясо и серебристую чешую. Бѣла рыба всяка разна: сазан, амур, карась. В Амуре кету ловили, а в протоках бѣлу рыбу: амур, максун, лец (Блг. Окт.). Толстолобик – белая рыба, чеуя у него мелкая (Голов. Бир.). Хаб. (Бир. Окт.). – Ср. Белорыбца в 1-м знач.

БЕЛАЯ ТРАВА. Лекарственное растение птармика – Ptarmica. Бѣла трава есь, верхушка бѣла, она полезна, её пьют (Е.-Ник. Окт.). Бѣлая трава – высокая, цветы белые, листья продолговатые (Лонч. Бик.). Хаб. (Бик. Окт.).

БЕЛѢНЫЙ ЧАЙ. Чай с молоком или со сливками. Белѣный-то чай он не пѣт (Ст. Окт.). Молока нальѣт – вот и чай белѣный (Вен. Вяз.). Есь и солѣный чай, он тоже белѣный (Калин. Мих.). Амур. (Мих.). Хаб. (Бик. Вяз. Окт.).

БЕЛИЛКА, и, ж. Раствор извести для побелки. В ведро наливаем воду, разводили известку – это и есть белилка. У нас белилкой белят (Алб. Скв.). Амур. (Скв.).

БЕЛИННИЦА, ы, ж. Посуда с известью для побелки. В подпечке белинница стоит, и в её кисть лежит, которой белят (Алб. Скв.). Амур. (Скв.).

БЕЛИТЬ, лѣ, лѣшь, несов., что. Добавлять в кушанье сметану, молоко или сливки. И сметаной бѣлили окрошу, если у кого есть (Уш. Шим.). Амур. (Шим.).

◊ Бѣлѣть чай. Заправлять чай молоком, сливками, конопляным семенем или специально приготовленной смесью из молока (сливок), яиц и сливочного масла. Лѣбко бѣлѣть чай и не люблю. Чай бѣлѣть можно яйцом, или молоком, или заправкой, но не вареньем (Е.-Ник. Окт.). Чай бѣлили этим

сѣмем конопляным (Уш. Шим.). Бѣли, бѣли чай-то! Когда зачинойт чай бѣлѣть, дак сливками или молоком, молоко-то варѣно, и маслом можно (Пашк. Облuch.). Амур. (Шим.). Хаб. (Облuch. Окт.).

БЕЛКОВАТЬ, к ую, куешь, несов. Охотиться на белок. Поедем с братаном белковать, убьѣм штук сорок белок (Союз. Окт.). На мясцѣ уходим белковать в тайгу (Алб. Скв.). Ходили белковали, белок бѣли. Белковали во время зимнего периода, договор заключали на тышнѣну (Уш. Шим.). Амур. (Магд. Своб. Скв. Шим.). Хаб. (Бик. Облuch. Окт.). Нов.-Даур.

БЕЛКОВЬЕ, ѣя, ср. Охота на белок. Белковье там, где белка, а она всё в кедрякѣ, где орех много (Лерм. Бик.). Основное – охота, и на белковье кѣжду зиму ходили (Мар. Облuch.). На белковье под открытым небом спали (Наг. Окт.). Хаб. (Бик. Облuch. Окт.). Нов.-Даур.

БЕЛОБЕРѢЗА, ы, ж. Вид березы маньчжурской – *Betula manshurica* L., с корою белого цвета, круглыми листьями и прочной древесиной. Черноберѣза, белоберѣза – это чѣрная и бѣла берѣза (Лонч. Бик.). Хаб. (Бик.). – Ср. Белоберѣзина в 1-м знач.

БЕЛОБЕРѢЗИНА, ы, ж. 1. То же, что белоберѣза. Белоберѣзина: кто как здумат, так и звали, это бѣла и чѣрна берѣза (Лонч. Бик.). Хаб. (Бик.).

2. Гриб-трутовик – *Fomes*, паразитирующий на березах. Берѣзова губа – это на берѣзе твѣрдый гриб вырастат. С этой белоберѣзины мячик сдѣлашь (Пуз. Окт.). Хаб. (Окт.). – Ср. Берѣзовая губа, Деревянная губа.

БЕЛОБЕРѢЗНИК, а, м., собир. Заросли белой березы. Белоберезник по падям растѣт (Е.-Ник. Окт.). Хаб. (Окт.).

БЕЛОБЕРѢЗНИК, а, м. См. Белоберѣзник. Где дак один, этот белоберѣзник, он высокий этот белоберѣзник (Лонч. Бик.). Хаб. (Бик.).

БЕЛОБЕРѢЗОВЫЙ, ая, ое. Относящийся к белоствольной березе. Белоберѣзову палку ставишь и сидьбу дѣлашь с корья (Пуз. Окт.). Белоберѣзовый гриб на белой берѣзе растѣт, губки из его делают, иголки втыкают в эту берѣзову губу, (Лонч. Бик.). Хаб. (Бик. Окт.).

БЕЛОГОЛОВКА, и, ж. 1. Лекарственное растение горец маньчжурский – *PolYGONUM persicaria* L. Белоголовка – головка беленькая, как пушок, от боли в животе белоголовка (Черн. Магд.). Белоголовка кустиком растѣт, белые цветочки на ей, от поносу, белоголовка (Союз. Окт.). Амур. (Магд.). Хаб. (Окт.).

2. Съедобный гриб (какой?). Белоголовка – это гриб: шляпка у него беленькая. Белоголовки, рыжикки, маслята – они все тут в лесу у нас есть (Алб. Скв.). Амур. (Скв.).

БЕЛОГОЛОВНИК, а или у, м. 1. Лекарственное растение горец живородящий – *PolYGONUM viviparum* L. Белоголовник звали, бѣлым светѣт, высокий, бѣлым светѣт, как червяки вѣсятя на нём, как на тополе: бѣлый шудовник (Лонч. Бик.). Белоголовник растѣт кустами, цветочки бѣленькие. Мама от живота пѣла, корень копала и пѣла (Бикин). Там, в сопках, я и белоголовнику нарвалѣ (Джл.

Скв.). Амур. (Мих. Скв.). Хаб. (Бик. Облuch. Окт. Хаб.). — Ср. Белый шудóвник.

2. Лекарственное растение нивяник обыкновенный — *Leucanthemum Vulgare*. *Есть трава белоголовник, красноголовник, он по болотам растёт. Белоголовник от белей, когда яшник болит* (Пашк. Облuch.). Хаб. (Облuch.).

БЕЛОГРУДКА, и, ж. Вид медведя с белым пятном на груди — *Selenaretus tebetanus* К. *Есть белогрудка и бурый медведь. Белогрудый набросится, а бурый трусливый. Муравьятник — это и есть белогрудка, у его жир хороший от простуды* (Пуз. Окт.). Хаб. (Окт.). — Ср. Белогрудник.

БЕЛОГРУДНИК, а, м. То же, что белогрудка. *Белогрудник называли медведя, в дуплах на зимнюю спячку ложится, небольших размеров медведь* (Бикин). Хаб. (Бик.).

БЕЛОГУБИКИ, о в, мн. Сорт огурцов с белыми прожилками на кожуре — *Cucumis*. *Белогубики знаю: толстые, здоровые. Они плохой для соления* (Кум. Шим.). *Белогубики в салат только, засаливать нельзя* (Нев. Лазо). Хаб. (Лазо). — Ср. Белогубцы.

БЕЛОГУБЦЫ, е в, м. То же, что белогубики. *Огурцы бывают белогубцы, мурманцы. У белогубцев такой отлив, носок белый, одна сторона зелёная, другая — в другой цвет* (Алб. Скв.). Амур. (Скв.).

БЕЛОКОЛОСКА, и, ж. Сорт пшеницы (какой?). *А у белоколоса колос пушистый, торчит в разные стороны* (Алб. Скв.). Амур. (Скв.).

БЕЛОЕ ДЕРЕВО. Вид березы маньчжурской — *Betula manshurica* (Pal) Nakai. *Берёзу с белой корой у нас белым деревом называли* (Е.-Ник. Окт.). *Есть бела берёза, есть чёрна берёза: белое дерево и чёрное дерево, а листья одинаковые* (Чесн. Мих.). *Бела берёза — это бело дерево, белу берёзу всё на полозья рубили* (Союз. Окт.). Амур. (Мих.). Хаб. (Окт.).

БЕЛОЛОБЫЙ ГУСЬ. Вид дикого гуся с белым оперением на голове — *Anser albifrons* Sc. *Гусь белолобый, или гарчдн, есть каздрка, называют* (Наг. Окт.). *Белолобый гусь — это казарка. Гусь — он небольшой, он, почесть, немного больше серой утки. Головка у него белая. Большинство на озёрах, на заливах, под вечер на пашни летали, а полдень на воде и ночью на воде* (Пашк. Облuch.). Хаб. (Облuch. Окт.). — Ср. Гарчдн, Гамелевский гусь, Гамельный гусь.

БЕЛОРЫБИЦА, ы, ж. 1. Соби́р. Общее название пресноводных рыб, имеющих белое мясо и серебристую чешую. *Наловил одной белорыбицы. Вся рыба, кроме кеты, это белорыбица: амур, щука, верхогляд, конёк. Осетровая: осетёр, калуга, красная горбуша, голец* (Вен. Вяз.). *Белорыбица широкая, белая рыба: сазан, верхогляд, таймень. А другие — сом, косатки, налим — это такие слизистые* (Союз. Окт.). *Чебак — тоже белорыбица, и ещё сиг, она бела така рыба* (Бдж. Лен.). *Карман у сетки делается на белорыбицу* (Каз. Хаб.). Хаб. (Бир. Вяз. Лазо Лен. Окт. Хаб.).

2. Рыба семейства сиговых — *Coregonus ussuriensis* Berg. *Белорыбица она под вид, как сиг, Она бела, как сиг. Только вкус другой* (Союз. Окт.). *Белорыбица — сиг. Она белянька така, толстенка и малянька, мелконька*

(Ст. Окт.). *А зимой-то белорыбица. Ловят её под лёдом: там и сазан, и калуги, и чего только нет, и верхогляды разны* (Бикин). Хаб. (Бик. Окт.).

БЕЛОХВОСТАЯ УТКА. Вид дикой утки с хвостовым оперением белого цвета. *Утки белохвостые, чернобрюшки, клокуны есть у нас* (Н.-Петр. Кнст.). *Белохвостые утки по размеру средненькие* (Бикин). Амур. (Кнст.). Хаб. (Бик. Облuch.).

БЕЛОХВОСТЫЙ ГУСЬ. Вид дикого гуся с хвостовым оперением белого цвета. *Белохвостая утка и белохвостый гусь — это одно; у каждой, почесть, утки перушка два-три белые* (Пашк. Облuch.). Хаб. (Облuch.).

БЕЛУШОК, ш к а, м. См. Бельшок. *Желтушок и белушок отдельно взбиваешь и кладёшь в стряпню* (Алб. Скв.). Амур. (Магд. Скв.).

БЕЛЫЙ. ◊ *Белая гора*. См. Горá.

БЕЛЫЙ ГРИБ. Съедобный гриб груздь настоящий — *Lactarius resimus*. *Белый гриб — обнаковённый гриб, сверху, белянький, гусь если, а снизу чуть-чуть белянько. Это гриб гусь* (Пашк. Облuch.). *Грибы растут: белый гриб, опёнка, березняки* (Бира Облuch.). Хаб. (Облuch.).

БЕЛЫЙ ШУДÓВНИК. То же, что белоголовник. *Белый шудовник белым светёт, высокий, светы, как червяки, вёсятся на нём, как на тополе, белоголовник ешо звали* (Лонч. Бик.). Хаб. (Бик.).

БЕЛЫШ, а, м. Яичный белок. *Яичко туда разобьёшь, белшй отдельно и сбиваешь его до пены, а желтшй отдельно сбиваешь с сахаром* (Алб. Скв.). *В тесто яйца бьют, не отделяют ни желтшша, ни белшша, кладут туда сахар* (Пашк. Облuch.). Амур. (Магд. Скв.). Хаб. (Облuch.).

БЕЛЫШОК, ш к а, м. Ласк. к бельш. *Желтышок и белышок отдельно. Когда разбалтáт белышок, залива́т в ету пену* (Алб. Скв.). Амур. (Скв.).

БЕЛЬЁ. ◊ *На бельё*. О менструации у женщин. *О менструации говорят: на бельё, у меня на бельё сейчас* (Пашк. Облuch.). *Когда на бельё, дак тяжёлу работу нельзя* (Серг. Благ.). Амур. (Благ.). Хаб. (Облuch.).

БЕРДАНА, ы, ж. Берданка. *Бердана — нарезное ружьё, бердана раньше была на военном вооружении, к ней штык крепился, а сейчас — охотничье ружьё, нарезное* (Лерм. Бик.). *Двухволка — бердана: уток, гусей били, она дробью заряжалась* (Е.-Ник. Окт.). *Бердана она однозарядная трехлинейная длинная пехотинская. В бердане самодельные патроны, свишеиный патрон* (Союз. Окт.). Амур. (Благ. Своб. Скв.). Хаб. (Бик. Бир. Окт.). — Ср. Бердаха.

БЕРДАХА, и, ж. То же, что бердана. *В мою бытность применяли бердаха, стояло оно на вооружении* (Черн. Магд.). Амур. (Магд.).

БЕРДО, а, ср.; мн. берда́. Один из шитов, которыми перегораживают речку во время рыбной ловли (рис. 14, 4а). *Речку перегорадят, сделают бердо, бердром, городили, плели бердо из толстых пруттёв* (Наг. Окт.). *Бердо как сетка из ёрника, а потом туды морду вставля́ют* (Джл. Скв.). *Тальник нарубишь, плот соделаешь, а там берда таки, потом корыто ставишь* (Войк. Кнст.). Амур.

(Благ. Кнст. Магд. Мих. Своб. Скв. Шим.).
Хаб. (Бир. Вяз. Облuch. Окт. Хаб.). Нов.-Даур.

БЁРДО, а, ср.; мн. б ё р да или б ё р ды.
См. Бердо. *Бёрдо в виде воротец в частокале: четыре метра длины и метр ширины. Если снизу рыба идёт, бёрдо убирают. Вода текёт в бёрдо, и рыба туды попадат* (Блг. Окт.). *Сверху плота делают бёрда: колют штакетник и сплетают толёй* (Уш. Шим.). *Пруття рубишь и бёрды плетёшь, на кобылины жерди поперёк, а суды берды* (Ст. Окт.). Амур. (Магд. Шим.). Хаб. (Окт.).

БЕРЕЖНИК, а, м. 1. Рыболовное сооружение на реке (протоке, заливе) в виде перегородки (рис. 14, 4). *Бережник, где берег, загораживается. Вода прибыват – затоплят его, постепенно городишь* (Пашк. Облuch.). *Бережник – это в воду-ту ставится городьба* (Пуз. Окт.). *Заёздки городили, бережники, морды плели* (Лонч. Бик.). Хаб. (Бик. Облuch. Окт.). – Ср. 2. Заёздк, Заёздок.

2. Задняя часть невода, которая при ловле рыбы остается на берегу. *Поддержи бережник: он по берегу ташишится!* (Вен. Вяз.). Хаб. (Вяз.).

3. Рыболовная снасть – леска с блесной и крючками, которую забрасывают с берега. *Восенню рыбачили, бережники ставили* (Н.-Андр. Бел.). Амур. (Бел.). Нов.-Даур. – Ср. Д о н к а, З а к и д у ш к а.

БЕРЕЖНОЙ, а я, о е. Растущий на берегу. *Лук на сопках растёт, сопошный лук называем, а на берегу – бережной. Я бережной лук ела, а на сопках который растёт – не ела* (Покр. Бик.). Хаб. (Бик.).

БЕРЕЖЬ, и, ж. Бережливость. *Вот и машинку изломают: бережи-то нету!* (Алб. Скв.). Амур. (Скв.).

БЕРЕЗИНА, ы, ж. Березовый кругляк. *Дно туеска берёзиной зовут, кругляк такой* (Джл. Скв.). Амур. (Скв.).

БЕРЕЗКА, и, ж. Название молодежной пляски (какой?). *Берёзка на вечерках плясали четыре человека: два парня и две девки* (Уш. Шим.). Амур. (Шим.).

БЕРЕЗНИК, а, м. Гриб подберезовик – *Leccinum scabrum* (Fr.) Gray. *Березники – грибы, их сейчас зовут подберезовики* (Ст. Окт.). Хаб. (Окт.). – Ср. Березняк, Подберёзовка.

БЕРЕЗНЯК, а, м. То же, что берёзник. *Ходили грибы собирали, белянки были, березняк, а тут опеть подосинники* (Полев. Окт.). *Всяки грибы были: белый гриб, опёнки, березняки, (Бира Облuch.). Хаб. (Облuch. Окт.).*

БЕРЕЗОВАЯ ГУБА (ГУБКА). Гриб-трутовик – *Fomes*, паразитирующий на березе. *Берёзовая губа – это на берёзе твёрдый гриб, с этой белоберёзины мёчик сделаешь* (Пуз. Окт.). *Губки делают, иголки втыкают в берёзову губу* (Лонч. Бик.). *А ещё берёзовую губу заваривали. Тем и стирали: мыла не было* (Алб. Скв.). Амур. (Скв.). Хаб. (Бик. Окт.). – Ср. Деревянная губа.

БЕРЕМЯ, м я, ср. Охапка, вязанка. *Иду с сенокосу, полню берема нарву всяких трав* (Лонч. Бик.). *Чтобы печь затопить, надо набрать целое берема дров* (Джл. Скв.). По целому берему приташили дров (Ст. Окт.). Амур. (Скв.). Хаб. (Бик. Окт.). Нов.-Даур.

◊ Брать в берёмя. См. Брать.

◊ Завить в берёмя. См. Завить.

БЁРЕСТ, а, м., *собр.* 1. Порода кустарника (какая?). *Берест – другое совсем дерево: это кустарник с плодами, как горошек* (Калин. Мих.). Амур. (Мих.).

2. Деревья семейства вязовых – *Ulmus L.* *Берест – тонкий лес. Это особый есь – ильмбеник, в Забайкалье называют, а здесь берест. Из него вёззя делают* (Войк. Кнст.). Амур. (Кнст.).

3. Березовый лес. *Берест – берёзовый лес, березова грядá* (Каз. Хаб.). Хаб. (Хаб.).

БЕРЕСТИНА, ы, ж. 1. Береста. *У белой (берёзы) бересты, берестина белая, её обдирают и чумашки всяки делают* (Лонч. Бик.). Хаб. (Бик.). – Ср. Берестоб.

2. Кусок бересты. *Сшивается берестина, а здесь ручка – биток назывался* (Уш. Шим.). Амур. (Шим.).

3. Берестяная посуда. *Лук солили в берестине* (Е.-Ник. Окт.). Хаб. (Окт.).

4. Твёрдый черный нарост, образующийся на месте поврежденного участка березовой коры; чага – *Ipnotus obliquus* (Pers) Pil. *Не знаю, зачем её брали, а брали её, берестину. Выбирали берёзы, зарубали, а потом накопила на ней чёрна-чёрна. Мы на чай её брали, шульга – ей назавня* (Сююз. Окт.). Хаб. (Окт.). Ср. Шульга.

БЕРЕСТИНА, ы, ж. См. Берестина во 2-м знач. *Дно всадят в туесок, верхня – в замки берестина, а нижняя берестина – цёла, а верхнюю оболочут и в замки сделают, чтоб крепче была* (Башур. Обруч.). Хаб. (Облuch.).

БЕРЕСТИНКА, и, ж. Уменьш.-ласк. к берестина во 2-м знач. *Дуб, берёза, чёрна берёза, мохната берёза: у ей бересты ломаются, и берестинки у ей покрепче* (Ст. Окт.). Хаб. (Окт.).

БЕРЕСТО, а, ср. То же, что берестина в 1-м знач. *Бересто надо драь, крышу можно покрыть берестом* (Черн. Магд.). *Из береста чуманья делали* (Башур. Облuch.). Амур. (Кнст. Магд. Мих. Шим.). Хаб. (Бир. Лен. Облuch. Окт. Хаб.). Нов.-Даур.

БЕРЕСТО, а, ср. См. Бересто. *Это-то старо бересто* (Деж. Лен.). *Биток из берёста сшитый* (Уш. Шим.). *Избы-то крыли берестом* (Ст. Окт.). *Берестом крытый дом* (Башур. Облuch.). Амур. (Шим.). Хаб. (Лен. Облuch. Окт.).

БЕРЕСТЯНЫЙ, а я, о е. Берестяной. *У свёкра и у меня есть берестяный туяз* (Ст. Окт.). *Двойны берестяны с деревянным дном и с деревянной крышкой туязки. Берестяны чуманы* (Кврж. Кнст.). *Оморочки делали берестяны* (Уш. Шим.). Амур. (Кнст. Шим.). Хаб. (Окт.).

БЕРЛИНКА, и, ж. Сорт картофеля, берлинген. *Картошка красная такая, берлинка, здорова така. Откуда-то привезёна. Наверно, с Берлину* (Лонч., Бик.). *Сорт картошки был – берлинка* (Пуз. Окт.). *Берлинка – красная картошка, у её шершава кожа, Берлинкой называли потому, что из Германии привезли* (Уш. Шим.). Амур. (Магд. Шим.). Хаб. (Бик. Окт.). – Ср. Нёмка.

БЕРЛОГ, а, м. Медвежья берлога. *Собака вылетат, а там был берлог, четыре медвежонка было в берлоге* (Пашк. Облuch.). Хаб. (Облuch.).

БЕСПОДВИЖНЫЙ, а я, о е. Малоподвижный. *Жена брата толста сильно, неподвижна* (Е.-Ник. Окт.). Хаб. (Окт.).

БЕСПОКОИНИЦА, ы, ж. Детская болезнь (какая?). *Умывали маленьких ребятишек: то*

золотуха, то беспокояница их мучит (Держ. Лен.). Хаб. (Лен.).

БЕССЧАСТНИЦА, ы, ж. Несчастливая женщина. Одна дочь в Челябинском бессчастница тоже: муж бросил (Уш. Шим.). Амур. (Шим.).

БЕСТАРКА, и, ж. 1. Деревянный короб, который ставился на телегу при перевозке сыпучих материалов. Бестарка — это короб на телеге, на телегу ставился длинный ящик (Вен. Вяз.). Составные части телеги: стрелка, короб, или сейчас вот мы называем бестаркой: яшишчек такой сделанный, такой — под груз (Анос. Шим.). Амур. (Шим.). Хаб. (Вяз.).

2. Телега с ящиком для перевозки сыпучих грузов. Потом стали бестарки с яшишками (Н.-Андр. Бел.). В войну всё зерно бестарками перевозили (Черн. Магд.). Глажу-ка, Серёжка сидит там, на бестарке, сидит (Бус. Своб.). Амур. (повсем.).

БЕСЧУРНО, нареч. 1. Много, с избытком. Есть у него всего через глаза, бесчурно, а ему всё мало (Н.-Андр. Бел.). Бесчурно — много. Бесчурно на любое можно применить (Заг. Сел. Своб.). Бесчурно работают, не знают меры, чуры не знают ни в чём (Джл. Скв.). Амур. (Бел. Своб. Скв.).

2. Неодобр. Чрезмерно, сверх реальных, разумных границ. Чё ж ты гитару-то спортил? Струны натянул бесчурно, она и лопнула (Н.-Андр. Бел.). Бесчурно переела сёдня, выше выты (Серг. Благ.). Он какой-то жадный, пьёт бесчурно (Заг. Сел. Своб.). Амур. (Бел. Благ. Своб.). Нов.-Даур.

БЕЧЕВАЯ, о́й, ж. Основная веревка рыболовной снасти, к которой привязываются поводки с крючками. Бечевая — это верёвка, на которую привязывались крючки (Анос. Шим.). Бечевая — верёвка, а на неё наснастывались крючки (Анос. Шим.). Амур. (Шим.). — Ср. Х р е б т ѝ н а, Х р е б т о в ѝ н а.

БЕШИХА, и, ж. Разновидность рожистого воспаления кожи. Бешиха — это болезнь. То рожа, а это бешиха, вроде как она налётная (Н.-Андр. Бел.). Бывает ешё рожа другая, бешиха называется, от неё щетина (Бус. Своб.). Бешиха пристала, она ветряная (Заг. Сел. Своб.). Амур. (Бел. Своб.).

БИРКА, и, ж. То же, что биток. Ягоды брали биркой. Она тоже из берёсты делалась (Джл. Скв.). Амур. (Скв.).

БИРЮЛЯ, и, ж. Кончик удлиненной морды животного. Собака если пойма́т барсука за всю бирюлю, дак долго корячится, пока вы́ташишт (Уш. Шим.). Амур. (Шим.).

БИТАЯ ПЕЧЬ (ПЕЧКА). Глинобитная русская печь (рис. 9, 1). Битая печь стояла, она была не из кирпича, а из глины (Алб. Скв.). У них была бита печь, а я сделал из кирпича (Башур. Облuch.). Печка русская из глины битая (Чесн. Мих.). Амур. (Бел. Магд. Мих. Своб. Скв.). Хаб. (Лен. Облuch. Окт.).

БИТОК, т к а, м. Берестяной совок для сбора ягод (рис. 6, 7). Бить ягоду пойду, а биток возьму. Делали берестяные битки: оброчок кругленький, один край широкий, а другой — узкий. Сииваются берестина, а здесь ручка. По полбитка набивашь. Биток под голубицу брали (Уш. Шим.). Биток: шил дед, а быстро битком ягоду била (Алб. Скв.). Амур. (Магд. Скв. Шим.). Хаб. (Лен. Окт.). — Ср. Б и р к а, Н а б и р к а во 2-м знач.

БИТОЧЕК, к а, м. Ласк. к биток. Из берё-

зы биточки делали, берёзовые туески для ягоды (Чесн. Мих.). Биточками голубицу били: из бересты делали в виде воронки с ободочком из прутика. Биточек как чумишек: ударишь — полно́ ягод. (Джл. Скв.). Амур. (Мих. Скв.). Хаб. (Окт.). — Ср. Ч у м а ш е к в 4-м знач.

БИТЬ, б ь ю́, б ь ё ш ь, несов. 1. Что. Месить сдобное тесто, ударяя по нему скалкой. Раньше не пекли так, а слойку били, или корижку били, или морёжено сбивали (Черн. Магд.). Амур. (Магд.).

2. Что. Портить, приводить в негодность что-л. Моль начала́ шкуру битво (Анос. Шим.). Амур. (Шим.).

3. Без доп. Интенсивно грести веслами (на лодке, на плоту). Бьём, бьём, хлещи́м веслами, а ветер задува́т противный (Пуз. Окт.). Он кричит: "Бейте влево: лодку опрокинет!" (Н.-Вскр. Шим.). Амур. (Шим.). Хаб. (Окт.).

4. Что и без доп. Уплотнять изделие, обмазанное глиной. С тальнику́ нагородишь мёрду, обмажешь глиной и начини́шь битво, горлушко тестом замажешь (Ст. Окт.). Сделаю́т станок, глину таскают и бьют (Бдж. Лен.). Хаб. (Лен. Облuch. Окт.).

5. В словосочетаниях, обозначающих производственные процессы.

○ Бить хлеб. Молотить хлеб при помощи цепа. Молотили́ми били хлеб сначала, потом вытрясают солому и о́пёт бьют (Кн-ка Кнст.). Бьют хлеб, молотят молотило́ — такими цепями били, потом веяли (Е.-Ник. Окт.). Чурка прискакивает, и вот так бьют хлеб, он омоло́чивается (Рад. Облuch.). Амур. (Кнст.). Хаб. (Облuch. Окт.).

○ Бить ягоду. Собира́ть ягоду при помощи специальных совков. Ягоду не собирали, а били, сбивали. Бить ягоду пошли — голубицу, бруснику. Совками били, собирали (Кврж. Кнст.). Бить ягоду ходили битком, совками (Уш. Шим.). Летом берестяными битками ягоду били (Джл. Скв.). Амур. (Кнст. Скв. Шим.).

○ Бить печь (печку). Делать глинобитную печь. Били раньше печи: кладутся доски, форма та́к, детёныш называ́тся, насыпа́тся глина, потом берут то́кавки, молоток деревянные́ и начини́шь битво печь (Сам. Окт.). Тут по́мочь давайте — печки битво (Ам. Окт.). Это ково́ды печки били, сви́нку делали (Башур. Олuch.). Амур. (Бел. Магд. Скв.). Хаб. (повсем.).

БИТЬЁ, ь я, ср. Заботы, хлопоты. Из колхозу человека взять в торговлю — это целое битё (Пашк. Облuch.). Хаб. (Облuch.).

БИТЬСЯ, б ь ю́ с ь, б ь ё ш ь с я, несов. Находиться, обитать около чего-л. (о дичи). Каменушка ко́ло камень больше бьётся (Анос. Шим.). Амур. (Шим.).

1. БИЧ, а́, м. Бьющая часть цепа. Бичом бьют по колосьям (Арг. Лазо). Хаб. (Лазо).

2. БИЧ, а́, м. Деревянный станок для снятия верхней оболочки с зерна. Зерно бичом ру́шили: дерево та́кб и две то́лсты палки наложены одна на дру́г — и крутятся (Кн-ка Кнст.). Амур. (Кнст.).

3. БИЧ, а́, м. Рыба амурского бассейна, косятка-плеть — *Liocassis ussuriensis* (Dyb.). Бич — косятка, только длинная. Бич в Амуре полметра (Калин. Мих.). Бич, плеть — это косятка (Сад. Окт.). Амур. (Мих.). Хаб. (Окт.).

БЛАВОСТИТЬ, т ю́, т ѝ ш ь, несов. Устар. Ударами в церковный колокол оповещать о каком-л. событии; благовестить. Как це́рква

блaвoстилa нa пoжaр, тaк вce сбeжaлиcь гyшитъ (Бус. Свoб.). Амур. (Свoб.).

БЛАГОМАТНЫЙ, а я, о е. Взблaмoшный. Экспр. Девкa у мeня блaгoмaтнaя былa. Всё ей нaдo (Крaсн. Мaз.). Амур. (Мaз.).

БЛАГОТВОРЕНИЕ, я, ср. Oплoдoтвoрeниe, oсeмeнeниe (в пчeлoвoдствe). Трудeнь нужeн из сотни oдин для блaгoтвoрeния мaтки (Ст. Oкт.). A кoгдa oлёт, мaткa oбязaтeльнo нa блaгoтвoрeниe выхoдит (Пуз. Oкт.). Хaб. (Oкт.).

БЛАЗНИТЬ, н и т, нeсoв., бeзл. Пpeдстaвлятьcя вooбpaжeнию, кaзaтьcя. Дa тeбe, Лeнa, блaзнит: никтo тaм нe лaeт (Aлб. Скв.). Амур. (Скв.). Нoв.-Дaур.

БЛАТОВАТЬ, т у ю, т у е ш ь, нeсoв., кoгo. Нaстoячeйвo приглaшaть, угoвaривaть. Вeдь кaк мeня блaтoвaли нa службy, a я рaбoтaть пoшёл (Джл. Скв.). Амур. (Mагд. Свoб. Скв.).

БЛЕВУЧИЙ ХЛЕБ. Пшeницa, зapaжeннaя бoлeзньeй – гoлoвнeй. Oдин рaз блeвyчиe хлeб cбopaли. Eсли смeлeшь eгo, испeкёшь – дaк oтpaвишьcя, живoт дaвит oт нeгo (Пуз. Oкт.). Хaб. (Oкт.).

БЛЁСКА, и, ж. Блeснa. Нa блeскy нaдeютcя якoркчи, блёскa aлюминиeвaя. Этo хoрoшa блёскa, тянeшь – oнa кoлыбaтcя (Пaш. Oблyч.). Шyкy нa блёскy лoвил (Нeв. Лaзo). Хaб. (Лaзo, Oблyч.).

БЛЕСКУЧИЙ, а я, о е. Блeстящий. Мyрaвлeнaя былa пoсyдa, eё зaливaют чeм-тo блeскyчим, дeржaт в пeчкe (Кaз. Хaб.). Хaб. (Хaб.).

БЛИЗИРНИК, а, м. Нeoдoбр. Лицeмep. Близирник кaкoй, близирничaeт пeрeд людьями, a бeз людeй шишeк нaстaвит (Пaшк. Oблyч.). Хaб. (Oблyч.). Нoв.-Дaур.

БЛИЗИРНИЧАТЬ, а ю, а e ш ь, нeсoв. Нeoдoбр. Лицeмepить. Врeдe врёт, лaсти чeлoвeкy, coчyствeнyeт чeлoвeкy, a сaм близирничaeт (E.-Ник. Oкт.). Или oбмaнывaeт, или хитрит. Ты нe близирничай! (Coюз. Oкт.). Ишь, кaк близирничaeт дeд-тo нa людья, a кaк yидyт, дaк и шишeк нaстaвит (Пaшк. Oблyч.). Хaб. (Oблyч. Oкт.). Нoв.-Дaур. – Ср. Л a с т и т ь вo 2-м знaч.

БЛИЗОРУЧЬЕ, я, ср. Близopoкoсть. C тёмными oчкaми хoдит – близopoчье у нeё (Aлб. Скв.). Амур. (Скв.).

БЛИН. ◊ Eхaть нa блин. См. Eхaть.

БЛИННИЦА, ы, ж. Устap. Дeрeвяннaя или глиннaя кaдoчкa, в кoтoрoй зaмeшивaют тeстo для блинoв. Блинницa – ётo пoсyдa, гдe зaвoдят тeстo для блинoв, из дeрeвa oнa сдeлaнa (Aлб. Скв.). В блинницe-тo тeстo нa блины стaвили, пoсyдинa этa глиннaя, кaк квaсницa (Джл. Скв.). Амур. (Скв.).

БЛИНЦЫ, б в, мн. Блинцы из прeснoгo тeстa. Блинцы пeкли. Блинцы этo тaкиe прeсные тoнкe, a блины – этo из кислoгo тeстa (Aлб. Скв.). Амур. (Скв.).

БЛОМБЕРА, ы, ж. См. Бaмбeрa. A блoмбeрa-тo? Тoт жe нaплaвoк (Aлб. Скв.). Амур. (Скв.).

БЛОМБИРА, ы, ж. См. Бaмбeрa. Блoмбирь чeрeз сeмьдeсaт сaнтимeтpoв идут, a внизу гpyзы (Н.-Пeтр. Кнст.). Амур. (Кнст.).

БЛОМБИРКА, и, ж. См. Бaмбeркa. Блoмбиркy мoжнo сдeлaть из бeрeстья, бывaют и жeлeзны (Джл. Скв.). Этo блoмбиркy привязывaшь, рьбa ей игрaтcя (Чeрн. Mагд.). Амур. (Mагд. Скв.).

БЛУДИТЬСЯ, д ю с ь или ж у с ь, д и ш ь с я, нeсoв. Плyтaть, идти нaугaд, нe знaя дopo-

ги. Бывaлo, ктo и блудитcя в лeсy. Пpoшлый гoд сын мoй блудилcя (Aлб. Скв.). Амур. (Скв.). Нoв.-Дaур.

БЛУШМИТЬ, м ю или мл ю, м и ш ь, нeсoв., чтo. Лyчить oрeхи, выкoлaчивaть их из шишeк. Кeдрoвыe oрeхи eст, грёцки oрeхи. Блушмят их: cчиcтaт шкyркy (Вeн. Вяз.). Пoтoм блушмишь oрeхи, чистишь их (Coюз. Oкт.). Хaб. (Вяз. Oкт.). – Ср. Л у ж б и т ь в 1-м знaч.

БЛЮДНИКИ, о в, мн. Сдoбнe прeснe лeпeшки. Блюдники пeкли нa мoлoкe и яйцax (Пуз. Oкт.). Хaб. (Oкт.).

БОБОННИК. См. Бaбoнник.

БОБОТКИ, о в или т o к, мн. Oлaдьи из кyкyрyзнoй мyки. Вкуснe пeкли бoбoтки c кyкyрyзнoй мyки, oлaдди c кyкyрyзы (Aрг. Лaзo). Хaб. (Хaб.).

БОБРОВАЯ КОЗА. Дикaя кoзyлa c длиннoй шeрcтью в зимний пeриoд. Бoбpoвaя кoзa, oнa, кaк зaяц, мeняeт oкpaскy, бoбpoвe кoзы зимoй, их нe бьют (Уш. Шим.). Амур. (Шим.).

БОГАТЕНЬКИЙ, o г o, м. Бoгaтый. У бoгaтeньких кoрoв пo сeмь дoшлoсь, у них вoт тaких стaeв нe былo (Кoльц. Шим.). Здeсь бoгaтeньки были, a я уж бeднa (Ин-кa Aрх.). Стaлa жить у бoгaтeньких, пpислужничaть (Квpж. Кнст.). Амур. (Aрх. Кнст. Шим.). Хaб. (Лeн. Oблyч. Oкт.).

БОГАТО, нареч. 1. Мнoгo. Тут дeлoв бoгaтo (Уш. Шим.). Амур. (Шим.).

2. Хoрoшo. Oпepaция былa чистaя, бoгaтo сдeлaнa (Уш. Шим.). Амур. (Шим.).

БОГАТЫЙ, а я, о е. Хoрoший пo свoим кaчeствaм, дoбрoтный. Пoлoвинкa нaзывaйтcя c бoльшoгo звeря, c eё yнты бoгaты дeлaли (Пaшк. Oблyч.). Хaб. (Oблyч.).

БОГАТЫЙ, ё й, мн. Кoмнaтный цвeтoк (кaкoй ?). Цaрскe кyдри вoн нa oкнe стoит (цвeтoк), их бoгaтыри нaзывaют. Шляпы рoзoвы, кpасны, oнe дoлгo свeтyт (Гoлoв. Бир.). Хaб. (Бир.). – Ср. Цa р с к и e к у д р и вo 2-м знaч.

БОГОРОДСКАЯ ТРАВА. Лeкaрствeннoe рaстeниe тимьян пoлзyчий (чaбрeц) – *Thymus setruicum* L. Бoгopoдcкaя тpaвa рaзoстлaйтcя, oнa пo кaмням рaстёт, всю пoпoчкy зaкрoет; синeньким свeтёт. Её гoлoвy пaрят, личaт. Всe зaгoтoвляли бoгopoдcкy тpaвy, oт eё зaпax хoрoший (Coюз. Oкт.). Oнa стeлeтcя бoгopoдcкaя тpaвa, мeлкa oнa. Oнa хoрoшo oт вceгo: нaмoчишь гoлoвy – и гoлoвa пpoхoдит. A дyшистa кaкa: живoтiнa зaбoлёт – пoдымaт тpaвкoй (E.-Ник. Oкт.). Амур. (Mагд. Свoб. Скв. Шим.). Хaб. (Бик. Oблyч. Oкт.). – Ср. Д у ш н и ч к a вo 2-м знaч.

БОГУЛ. См. Бaгyл.

БОГУН. См. Бaгyн.

БОГУНОК. См. Бaгyнoк.

БОДОЖОК. См. Бaдoжoк.

БОДОЧЕК. См. Бaдoчeк.

БОДУЧИЙ, а я, е е. Бoдливый. Бык в стaдe oн вceгдa бoдyчий – oстeрeгaйтeсь eгo (Пaшк. Oблyч.). Кoрoвa y нaс былa рaньшe бoдyчaя – нe пoдoйдёшь к ей (Уш. Шим.). Счac кaк-тo нeт бoдyчих кoрoв, рaньшe мнoгo былo (Кн-кa Кнст.). Амур. (Кнст. Шим.). Хaб. (Oблyч.).

БОДЫЛЬ. См. Бaдьиль.

БОДЫЛЬНИК. См. Бaдьильник.

БОДЫЛЯ. См. Бaдьилья.

БОЁВАННЫЙ, а я, о е. Лoвкий, рaстoрoпный, живoй. Бoёвaнный был дeд (Биб. Блaг.). Амур. (Блaг.). – Ср. Б o ё в ы й в 1-м знaч.

БОЕВЕНЬКИЙ, а я, о е. Ласк. к боёвый в 1-м знач. Она боевенька чушечка, прям по ограде бебег (Нев. Лазо). Хаб. (Лазо).

БОЕВЫЙ, а я, о е. 1. То же, что боёванный. Он парень боёвый — весёлый, и на работе хороший, и на лошади, и сплсать (Ст. Окт.). Она боёва старушка, шустрая, быстрая (Джл. Скв.). Вон у их молодуха, как озонёк: боева, удаба (Бус. Своб.). Амур. (Своб. Скв. Шим.). Хаб. (Лен. Окт.). Нов.-Даур.

2. Смелый, храбрый. Один Алексеев боёвый: ударил его по сопатке (Кас. Арх.). Она у меня девка боёвая — ничё не боится (Сем. Окт.). "Дочкина мать боёвая была" [из песни] (Деж. Лен.). Амур. (Арх. Магд.). Хаб. (Лен. Окт.). Нов.-Даур.

БОЁК, б о й к а́, м. 1. Молоток, которым отбивают косы. Бабка обычно в полене вбивалась или в кол. На этой бабке острым молотком, бойком, отбивали косу, чтобы оттянуть жало косы (Алб. Скв.). Амур. (Скв.).

2. Заостренный конец молотка, которым отбивают косы. На бабке острым концом молотка, бойком, отбивали косу (Алб. Скв.). Амур. (Арх. Своб. Скв.).

БОЁЦ, б о й ц а́, м. 1. Водоворот на реке, образующийся от столкновения сильного течения со скалами. Быстрое течение, ну, его боец называли. Попал, гыт, я на боец в лодке, дак так дернуло (Пуз. Окт.). Где бьёт сильно в утёсы — боец это, если Амур на прыбыли (Биб. Благ.). На бойце, на перекате, застрял, там, где сильно течение (Е.-Ник. Окт.). Амур. (Благ.). Хаб. (Окт.). — Ср. Б о й в 1-м знач.

2. Скала, вдающаяся в реку. По Союзной, по Манжурке-реке есть скалы — бойцы: оне сильно в реку вступают (Е.-Ник. Окт.). Хаб. (Окт.). — Ср. Б о й во 2-м знач.

БОЙ, и или ю, м. 1. То же, что боец в 1-м знач. Сейчас уже яр-то свалило в Амур, вот где бой-то! (Черн. Магд.). А тут, на Амуре, самый бой — ночью не пройдёшь, а там бою не было (Марк. Благ.). Амур. (Благ. Магд.).

2. То же, что боец во 2-м знач. Бой — скала, которая выдаётся: вот Ястриков утёс прямо в Амур выдётся (Е.-Ник. Окт.). Хаб. (Окт.).

БОКОВУХА, и, ж. Кладовая в избе. В бок-овухе молоко неделю стоит и не киснет (Уш. Шим.). — Ср. К а з ё н к а.

БОЛЕЧКА, и, ж. Ласк. к бо́лька. Всё стекло [исчезло] перед смертью, и болечки прошли (Н.-Андр. Бел.). Амур. (Бел.).

БОЛОНИСТЫЙ, а я, о е. Имеющий толстый слой неотвердевшей древесины под корой (о деревьях). Не режь, няря, это дерево, оно с болонью, это болонисто дерево (Е.-Ник. Окт.). Хаб. (Окт.).

БОЛОНЬ, и, ж. 1. Неотвердевший слой древесины под корой дерева. Плотники всегда болоня сдирают: от неё-то и гриб в доме бываёт (Джл. Скв.). У кондобого леса болони меньше, а больше сердцевины (Черн. Магд.). Амур. (Кнст. Магд. Скв. Шим.). Хаб. (Бик. Окт.). — Ср. Б о л о н ь я, М е н д а ч и н а во 2-м знач.

2. Плева на внутренней стороне брюшной части кожи животного. Болонь — это брюшная часть с внутренней стороны, тонкие места. Болонь остаётся на шуре (Башур. Облuch.). Хаб. (Облuch.) [Твердая белая плева на мясе. Пошто купиши одну болонь? (Союз. Окт.). Хаб. (Окт.).

3. Брюшина. Как-то часть там — болонь. В боку болонь. Говорят, грыжа в болони. Ой, у

тя в болони грыжа! (Союз. Окт.). Хаб. (Окт.). Нов.-Даур.

♦ Болони надорвать. См. Надорвать.

БОЛОНЬЯ, н ь и, ж. То же, что болонь в 1-м знач. Когда дерево срубят, у него болонья красноватая. У мандача болонья толще — из него бочки не соделаны (Джл. Скв.). У дуба пустотелого болонья нежилая (Уш. Шим.). Амур. (Скв. Шим.).

БОЛОТНИК, а, м. Травянистое растение, лютик — Ranunculus L. Жёлты были светлы, мы их называли болотики (Чесн. Мих.). Амур. (Мих.).

БОЛОТИНА, ы, ж. Болото. Поедешь туда, там болотина, не пройдёшь (Джл. Скв.). Болотины тут кругом есть (Полярк. Мих.). Было время болотины затоплены были (Уш. Шим.). Амур. (Мих. Скв. Шим.).

БОЛОТИСТОЕ, о г о, ср. Трясина, зыбун. В болотистое зашёл и не вылезешь (Джл. Скв.). Амур. (Скв.). — Ср. З ы б ь, М о ч а ж и н а во 2-м знач., Т р у н д а во 2-м знач.

БОЛОТНИКИ, к о в о, мн. Резиновые сапоги с длинными голенищами. Ты научишься здесь в болотниках ходить (Алб. Скв.). Амур. (Скв.).

БОЛТОМОХА, и, общ. Неодобр. О болтливом человеке. Разболтался болтомоха, болтун — не остановишь (Лонч. Бик.). Хаб. (Бик.). — Ср. Б о р м о т у н, Б б т а л о в о во 2-м знач.

БОЛТУШКА, и, ж. 1. Пойло для скота из муки, размешанной в воде. Болтушка для скота из воды с мукой (Союз. Окт.). Амур. (Скв.). Хаб. (Окт.). Нов.-Даур.

2. Мучная каша на воде. Болтушку надо сделать из муки: муку возмёмшь и вот так забурдучишь в кипяток, положишь масла туда (Ам. Окт.). Заваруху ели: муку в кипяток сыпали, разбалтывали, эту болтушку и ели (Орл. Скв.). Амур. (Скв.). Хаб. (Окт.).

3. Опара для дрожжевого теста, размешанная в воде с дрожжами. Я буду страпать хлеб на болтушке. На болтушке быстро готовят хлеб: наблюдают муку, заквасят и всё (Алб. Скв.). Амур. (Скв.).

4. Зеленые щи без мяса с крапивой, шавелем или лебедой. Болтушки наварить. Вымачивали крапиву и варили (Алб. Скв.). Амур. (Скв.).

БОЛЬКА, и, ж. Рана, гнойник, болячка. Таки больки на ногах у его — страсть! (Джл. Скв.). На старость глубокую больки пришли (Н.-Андр. Бел.). Амур. (Бел. Скв.).

БОЛЬШАК, а, м. Старший сын или брат. В семье ежли старший, большак, гыт, это (Е.-Ник. Окт.). Большак кто старше, тебя называли большаком (Лонч. Бик.). С меня большак будет работу по дому спрашивать (Черн. Магд.). Большака в то время дома не было (Зая). Амур. (Зейск.). Хаб. (Бик. Окт.). Нов.-Даур.

БОЛЬШЕРОТКА, и, ж. Вид мелкой рыбы — Percscotus glehni Dуб., обитающей в бассейне Амура. На закидушку шёл пещарь, большеротка, верхоглядья, гальян (Пуз. Окт.). Большеротка недавно появилась у нас. Рот действительно у неё большой. Никто не знает, что за рыба (Пашк. Облuch.). Большеротка на чабака похожа, в Зее она (Н.-Андр. Бел.). Большеротка — это бычки, или ротан озёрный (Голов. Бир.). Амур. (Бел.). Хаб. (Бир. Облuch. Окт.). — Ср. Г о л о в а н ч и к, Г о л о в а с т и к, Р о т а н в 1-м знач.

БОЛЬШЕРОТЫЙ, о г о, м. Крикливый человек, крикун. *Большеротый орёт, разинет рот и орёт на всю улицу* (Лонч. Бик.). **Хаб.** (Бик.).

БОЛЬШЕСЕМЕЙНЫЙ, а я, о е. Многодетный. *Раньше-то много было большесемейных, детки росли, другие нарождались* (Уш. Шим.). **Амур.** (Шим.).

БОЛЬШЕУХИЙ, о г о, м. Экспр. О человеке или животном с большими ушами. *Большеухий идёт: распустил уши и идёт* (Союз. Окт.). **Хаб.** (Окт.). — Ср. **Б о л ь ш е у ш и й**.

БОЛЬШЕУШИЙ, е г о, м. То же, что большеухий. *А ётот дак такой большеуший* (Пуз. Окт.). *Большеуший — прозвище: уши большй* (Лонч. Бик.). *Большеуший, лопухий — это и о скотине говорили* (Вен. Вяз.). **Хаб.** (Бик. Вяз. Окт.).

БОЛЬШИНА, ы, ж. 1. Величина. *Большиной соболь поменьше кошки* (Алб. Скв.). **Амур.** (Скв.).*

2. *Перен.* О человеке высокого роста. *Такой большина и с дробовиком идёт* (Пуз. Окт.). **Хаб.** (Окт.).

БОЛЬШОЙ. \diamond **Большая голова.** См. **Голова.**

БОЛЬШУХА, и, ж. 1. Старшая дочь или сестра. *Маленька дочь — малуха, постарше — большуха* (Лонч. Бик.). *Большуха — тоже старша сестра* (Е.-Ник. Окт.). **Хаб.** (Бик. Окт.).

2. Старшая невестка или сноха. *Невесок называли большухами. Молодухам называли, большухам* (Союз. Окт.). *Старша невеска — большуха* (Е.-Ник. Окт.). **Хаб.** (Окт.). **Нов.-Даур.**

БОМ, а или у, м. Препграда из ряда укрепленных бревен или из натянутого поперек реки троса при сплаве леса. *Бом держит брёвна. Мелевой лес идёт по четыре—пять километров до бома* (Е.-Ник. Окт.). *Бом — из брёвен загородок, чтобы уцелел лес* (Нев. Лазо). *Лес мулём останавливается у бома. Брёвна с бому. По бому можно ходить* (Блг. Окт.). *Бом — загородка: через речушку перетянут трос толстый: лес подходит и останавливается* (Ам. Окт.). **Хаб.** (Лазо, Окт.).

БОН, а или у, м. См. **Бом.** *Мольсплав делают, от бонов начинают паромы плотить* (Алб. Скв.). **Амур.** (Скв.).

БОНДАРКА, и, ж. Бондарня. *Отрезают чурочки от дерева, потом её раскалывают на части и потом привозят в бондарку. Когда распарится, она делается мягка. В сельпе ест бондарка* (Е.-Ник. Окт.). *Оне напротив бондарки живут* (Пашк. Облuch.). **Хаб.** (Облuch. Окт.).

БОНДАРЧУК, а, м. Бондарь. *Бондарчуки делали бочки деревянные, бочки называли квшнями* (Черн. Магд.). **Амур.** (Магд.).

БОРИКИ, о в, мн. 1. Ласк. к боры в 1-м знач. *Взадё немножко бориков у юбки* (Бдж. Лен.). *Плятья по-прóстоу и с бориками шили* (Пашк. Облuch.). *Когда татьянку сошьёшь, много бориков в талии* (Н.-Вскр. Шим.). *Юбка с бориками была, пышная, аммережишь её кругом* (Уш. Шим.). **Амур.** (Скв. Шим.). **Хаб.** (Бир. Лен. Облuch. Окт.).

2. Ласк. к боры во 2-м знач. *Пришивались к высоким олочам коварики, борики* (Нев. Лазо). *А это вот так у олочей борики пришиваёшь* (Башур. Облuch.). **Хаб.** (Лазо, Облuch.).

БОРИСТО, нареч. В складку, со сборками. *А шьёт она бористо юбки-то* (Арг. Лазо). *Выворотни бористо обшивались* (Алб. Скв.). **Амур.** **Хаб.** (Лазо).

БОРИСТЫЙ, а я, о е. Имеющий много оборок, мелких складок. *Ширóки юбки были, длинные бористые* (Рад. Облuch.). *Фартук у ей широкий, бористый* (Арг. Лазо). *Юбка бориста така* (Ст. Окт.). *Олоч бористы, бористы* (Голов. Бир.). **Хаб.** (Бир. Лазо, Облuch. Окт.).

БОРИЧКИ, о в, мн. Ласк. к боры в 1-м знач. *Фасонно шили, красиво, борички были* (Пуз. Окт.). **Хаб.** (Окт.).

БОРМОТУН, а, м. То же, что болтомоха. *Бормотун он у меня* (Бикин). *Вот бормотун: разболтался — не остановишь* (Лонч. Бик.). **Хаб.** (Бик.).

БОРНОВОЛОК, а, м. Бороновальщик, обычно подросток. *Я сам, бывало, бороноволоком был; за бороной ходил. Человек, который борошил, — бороноволок* (Дж. Скв.). *Борноволок — малолетка, подросток. Он борошил на трёх или четырёх лошадях* (Джл. Скв.). *Пацаны борошили: посадят на лошадь, вот он и борошил, бороноволоком и звали* (Алб. Скв.). **Амур.** (Скв.).

БОРОВОК, в к а, м. Деревянный каркас, служивший формой при сооружении глинобитной печи; опалубка. *Делают боровок из досок, потом кладут глину и бьют, бьют* (Пашк. Облuch.). **Хаб.** (Облuch.).

БОРОВЧАН, а, м. Кастрированный самец свиньи; боров. *Утречком боровчана забили, а поросёнка возьмём на зиму* (Алб. Скв.). **Амур.** (Скв.).

2. См. **Борокчан.** *Боровчан-то у нас добрый! Бык из него хороший будет* (Джл. Скв.). **Амур.** (Скв.). **Нов.-Даур.**

БОРОДКА, и, ж. Деталь топора, выступ, поддерживающий топориче спереди. *Бородка — язычок у топора, чтоб топориче крепче было, держалось, бородка поддърживает топориче* (Благ. Окт.). *Язычок у топора — бородка* (Ст. Окт.). *Под лезвием у топора бородка, она тоже металлическая* (Уш. Шим.). **Амур.** (Шим.). **Хаб.** (Окт.). **Нов.-Даур.** — Ср. **Я з ы ч о к**.

БОРОЗДЕЛЬНЫЙ КОНЬ. Центральный конь в упряжке, идущий по борозде во время пахоты или боронования. *Главный конь — это бороздельный конь, а боковой — на отлётё* (Поярк. Мих.). **Амур.** (Мих.). — Ср. **Б о р о з д о в и к**.

БОРОЗДОВИК, а м. То же, что бороздельный конь. *Одна лошадь по борозде идёт, бороздой, бороздовик называется. Из борозды выйдет и в борозду никого не пустит.* (Алб. Скв.). **Амур.** (Скв.).

БОРОКЧАН, а, м. Жеребенок, теленок не старше двух лет. *Борокчан — годовой жеребёнок, лоншак — тоже молодой* (Пуз. Окт.). *Борокчан — прошлогодний телёнок* (Лаз. Лен.). *Забайкальцы называли его борокчан. Год или полгода. Эти борокчана убили маленького* (Бикин). *Борокчан хороший был: так у нас плод в два с половиной года называют* (Алб. Скв.). **Амур.** (Мих. Скв.). **Хаб.** (Бик. Лен. Окт.). **Нов.-Даур.:** Двухлетний бык.

БОРОКЧОНОК, н к а, м. Годовальный теленок. *Борокчонок — годовальный телёнок* (Пуз. Окт.). **Хаб.** (Окт.).

БОРОХЧАН, а, м. См. **Борокчан.** *Борохчан — лётошний телёнок, черпел назывался годовалым* (Деж. Лен.). *Борохчан — двухгодовалый телёнок* (Пуз. Окт.). **Амур.** (Магд.). **Хаб.** (Лен. Окт.).

БОРОЧКА, и, ж. Оборочка. *На кофту борочку пришьют* (Пашк. Облuch.). **Хаб.** (Облuch.).

БОРЧАТКА, и, ж. 1. Овчинная шуба со сборками по талии (рис. 1, 3). *Борчатки готовы покупали, кто шил, кто много имел овец, а кто покупал. Тут, в талии, на борáх, как татьяночка* (Е.-Ник. Окт.). *Шубы называли борчатки. Тулуп прямой, а это с борáми. Здесь [на Амуре] не носили женщины. Сюда приезжали некоторые с Украины в борчатках. Мужики наши носили: из овчин их шьют* (Лонч. Бик.). *Западники носили борчатки – шубы такие в сборку* (Анос. Шим.). **Амур.** (повсем.). **Хаб.** (Бик. Лазо Облuch. Окт.). – Ср. С б о р ч á т к а.

2. Юбка с оборками. *Раньше пла́ття не носили – всё юбки с кофтами. Юбки пышные делали, с оборками, борчатками звали* (Джл. Скв.). **Амур.** (Скв.).

БОРЫ, ó в, мн.; ед. бор, а, м. 1. Сборки, мелкие складки на одежде, на легкой обуви. *Ох, раньше и пла́тья шили! Бор на борé. Красиво было* (Алб. Скв.). *Прямая юбка, тут боры наберут* (Квш. Лен.). *Боров-то побольше*. (Ст. Окт.). *Раньше все по старинке шили: и с борами шили. Пла́тьчики до колен, с борами* (Уш. Шим.). *Олочи носили с борами* (Пашк. Облuch.). **Амур.** (Благ. Мих. Скв. Шим.). **Хаб.** (Лен. Облuch. Окт.).

2. См. **Оборы**. *Боры у оло́чей* (Лерм. Бик.). *Кроится стрелка, пришиваются подошва с борами* (Пашк. Облuch.). **Хаб.** (Бик. Облuch. Окт.).

БОСЯКАМИ, нареч. Босником. *Босяками ходили по воде на пашню: на машинах, на подвод не было* (Н.-Андр. Бел.). **Амур.** (Бел.).

БОТ, а, м. Приспособление, палка с пробкой или воронкой на конце, которым загоняют рыбу в ловушку или в сеть, ударяя по воде или льду. *Бот есть такой: делают трубку типа воронки или пробку, надеют на черень. Ударяют ботом по воде – рыба пугается и заходит в сеть* (Кн-ка Кнст.). *Когда спускаешь в воду, бот издаёт громкий звук* (Алб. Скв.). **Амур.** (Кнст. Скв.). – Ср. Б о т á л.

БОТАЛ, а, м. То же, что бот. *Ботáлом стучали с одной стороны льда, а рыба в другой конёц шла* (Джл. Скв.). **Амур.** (Скв.).

БОТАЛИТЬ, л ю, л и ш ь, несов., что и без доп. То же, что ботать. *Боталить пошли, пошли боталить: рыбу загонять будем* (Черн. Магд.). **Амур.** (Магд.).

БОТАЛО, а, ср. 1. Колокольчик, привязываемый на шею пасущимся лошадям, коровам. *Ботало – это звонок такой на шее у животных висит* (Джл. Скв.). *Чтобы лошади не потерялись, им на шею ботало привязывали: далеко слышно, как ботало звонит* (Алб. Скв.). *Колокольцы такие, ботало, на коров наделили, на ко́ней* (Анос. Шим.). *Ботало животное вязали, чтоб брякало* (Голов. Бир.). **Амур.** (Своб. Скв. Шим.). **Хаб.** (Бир.).

2. **Перен. Неодобр.** О болтливом человеке. *Кто говорит много, болтáт, того боталом зовут* (Алб. Скв.). *Вот ботало какой: минуты не помолчит* (Серг. Благ.). **Нов.-Даур.**

БОТАТЬ, а ю, а е ш ь, несов., что. Ударять по воде, по льду ботом загоняя рыбу в сеть, в ловушку. *Ботом будем ботать рыбу, с лодки загонять в сеть, а зимой в лунках ботом* (Кн-ка Кнст.). **Амур.** (Кнст.). – Ср. Б о т á л и т ь.

БОТОЖОК. См. Батожок.

БОТУН, á, м. Сорт зимующего лука, лук-

сеянец – *Allium schoenoprasum*. *Ботун на зиму сеют, у его крупные перья, толстые* (Каз. Хаб.). *Ботун вечно растёт: его как посеешь – и растёт. У ботуна головки нет – одни перья, зимует он, а потом опять растёт* (Джл. Скв.). *Севок, зелёный лук – это ботун* (Е.-Ник. Окт.). **Амур.** (Бел. Магд. Своб. Скв.). **Хаб.** (Окт. Хаб.). – Ср. З е л ё н ы й л у к а в 1-м знач., К á б о р, С е я л к а, С т р и г у н.

БОЯР, а, м. **Устар.** Один из участников свадебного обряда – друг жениха. *На свадьбе бояр был всегда рядом с женихом, ещё его называли у нас старший бояр* (Сер. Благ.). **Амур.** (Благ.). – Ср. Б о я р и н.

БОЯРА, ó в, мн. **Устар.** Название одной из святочных игр с хоровой песней. *Когда святки, бояра: "Бояра, бояра, выберите молодца, открывайте ворота, запускайте жениха! Открываем ворота, запускаем молодца". Пошли, девчонки, на бояра!* (Рад. Облuch.). *Корсводы водили; бояра назывались: с одной стороны ребята, с другой – девки. Бояра делают на святках. Пошли, девчонки, на бояра!* (Пашк. Облuch.). **Хаб.** (Облuch.).

БОЯРАШКА, и, ж. 1. Растение боярышник даурский – *Sorbus dahurica* Коehnе. *Боярашка – большой кусты, растёт она везде* (Ст. Окт.). *Боярашка – кус называется* (Союз. Окт.). **Хаб.** (Окт.). – Ср. Б о я р á ш н и к, Б о я р к а в 1-м знач.

2. Плоды боярышника. *Боярашка – ягода она: кось, а сверху шкурочка, ребятишки собирали её, ели*. (Союз. Окт.). *Боярашка – ягода она, сварить из неё ничё не сварить, а ребятишки собирали, ели, она рясна, рясна* (Е.-Ник. Окт.). **Хаб.** (Окт.). – Ср. Б о я р к а в о 2-м знач.

БОЯРАШНИК, а или у, м. То же, что боярашка в 1-м знач. *Боярашнику у нас тут много, яблок на ём маленький, жёлтый* (Сад. Окт.). *Боярашник ли, боярка – кус такой* (Дим. Мих.). **Амур.** (Мих.). **Хаб.** (Окт.).

БОЯРИН, а, м; мн. б о я р е. **Устар.** То же, что бояр. *Боярин за невестой на лошадях приезжает, за женихом* (Джл. Скв.). *Боярин на свадьбе был, невесту сопровождал* (Пашк. Облuch.). *Друзья жениха на свадьбе звались боярами* (Джл. Скв.). *Жених собирает бояр – ребят своих. Приезжают бояре с дружкой на лошадях. А старший боярин свадьбой руководит* (Кн-ка Кнст.). **Амур.** (Кнст. Скв.). **Хаб.** (Облuch.).

БОЯРКА, и, ж. 1. То же, что боярашка в 1-м знач. *Это боярка кустам растёт она: кус большой, яблок дикий мелкоконый. В деревне полно этой боярки* (Союз. Окт.). *В островах черёмка, боярка, шинишка. Когда головные боли, кору от боярки, веточки запаривают* (Черн. Магд.). **Амур.** (Магд. Скв.). **Хаб.** (Бик. Окт. Хаб.). **Нов.-Даур.**

2. То же, что боярашка во 2-м знач. *Боярашка есть, по-раньшему боярку собирали и с черёмкой молоты* (Уш. Шим.). *У нас в деревне ее полно, этой боярки, ребятишки собирали, ели, она рясна, рясна* (Союз. Окт.). *Боярку в муку на жерновах молоты врушну* (Взм. Вяз.). **Амур.** (Шим.). **Хаб.** (Вяз. Лен. Окт. Хаб.). **Нов.-Даур.**

БРАВЕНЬКАЯ ТРАВА. Лекарственное растение (какое?). *Бравенька трава – хорбиша трава, её трудно достать: только на острове растёт. Может, другó ей имя есть? На её смотреть*

интересно: четыре ягодки — и все разные, сидят, как в корытце (Е.-Ник. Окт.). Бравенька трава у ей свет белый, она сердёшна трава (Пуз. Окт.). Хаб. (Окт.).

БРАВЕНЬКИЙ, а я, о е. 1. Ласк. к бравый в 1-м знач. Бравенька трава Марьины коренья: свет у травы бравенький (Ам. Окт.). Груздочки я солил, всё беленькие да бравенькие (Черн. Магд.). Лютики, лазорьки, такие кучками, мелконьки, бравеньки цветочки (Ст. Окт.). Девочка бравенькая растёт (Алб. Скв.). Амур. (Бел. Благ. Магд. Своб. Скв. Шим.). Хаб. (Бик. Окт.). Нов.-Даур.

2. Ласк. к бравый в 3-м знач. Горяченькая, бравенька водичка (Н.-Андр. Бел.). В огонь ставили кувшины, чтоб они бравенькие были (Черн. Магд.). Вот так, мои бравенькие, лишнего я вам не скажу, что было, то и есть (Н.-Вскр. Шим.). Амур. (Магд. Шим.).

БРАВЕНЬКО, нареч. Ласк. к браво в 1-м знач. Розовенько, бравенько цветёт он (Черн. Магд.), Амур. (Магд.).

БРАВО, нареч. 1. Красиво. Шпорьки у меня браво светут разными светами (Алб. Скв.). Цветёт еранка браво (Уш. Шим.). Браво раньше девки одевались, красиво, значит (Орл. Скв.). Когда натянешь кожу на унтах, так браво получатся (Деж. Лен.). Долго надо брёмна ромнять, но зато браве получатся (Ст. Окт.). Ходили в олочах, но ичиги побраве были (Е.-Ник. Окт.). Амур. (Бел. Магд. Своб. Скв. Шим.). Хаб. (Лен. Окт.). Нов.-Даур.

2. Хорошо. Калачи-то румяны, дак как разорвались-то, как браво! (Пуз. Окт.). В огороде все браво растёт (Черн. Магд.). Свадьбы браво играли, весело (Алб. Скв.). Шура браве всех огребаёт (Н.-Андр. Бел.). Амур. (Бел. Магд. Своб. Скв.). Хаб. (Окт.).

БРАВЫЙ, а я, о е. 1. Красивый. Посёлок бравый был, дома хороши были, а потом сгорели (Нев. Лазо). Ой, как у браву кофту сошили! (Союз. Окт.). Головка красна у птички, бравая така (Ст. Окт.). Люба бравая до рослая была (Бус. Своб.). Ой, и бравые у их причёски были! Много в деревне бравых девок было (Джл. Скв.). Амур. (Бел. Магд. Своб. Шим.). Хаб. (Лазо, Окт.). Нов.-Даур.

2. Здоровый, крепкий. Он старый, морщинистый, но бравый ещё (Лен.-ское Лен.). Хороший был бык, бравый (Черн. Магд.). Верка родила и бравая стала. Он у нас был бравый, полный (Заг. Сел. Своб.). Амур. (Бел. Магд. Своб.). Хаб. (Лен.).

3. Хороший, высококачественный. Булки испекшеё белые да бравые, хорошие, пышные. Мука белая, бравая, и хлеб такой бравый подыматся, пышный (Алб. Скв.). Бравый хлеб получился у меня (Джл. Скв.). Он красил кожу, чтобы браве была (Сам. Окт.). Олочи шили, которы побравей, то в праздник носили (Ст. Окт.). Амур. (Бел. Своб. Скв.). Хаб. (Окт.).

БРАНЬЕ, ь я, ср. Свадебный обряд выдачи невесты жениху. Бранье — это вечером женихи вечеруют, а утром бранье — невесту берут (Джл. Скв.). Амур. (Скв. Шим.).

БРАНЬКА, и, ж. Растение календула — *Calendula officinalis* L. Бранька есь курчавая. Это ноготки, онé пахнут сильно (Черн. Магд.). Амур. (Магд.).

БРАТАЛЬНИК, а, м. 1. Брат. Вот выгнал Красую, созвал братальников и заколол короёнку (Черн. Магд.). Братальники все возят

снопы с поля (Черн. Магд.). Амур. (Магд.). — Ср. Б р а т а н в 1-м знач., Б р а т у х а.

2. Двоюродный брат. Анисим, муж её, он мне братальник (Обл.-е). Хаб. (Облuch.). — Ср. Б р а т а н во 2-м знач., Б р а т а н н и к, Б р а т к а в 3-м знач., Б р а т а н ч и к.

БРАТАН, а, м.; мн. братаны, братанья. 1. То же, что братальник в 1-м знач. Он мне деверь, выходит, моему мужу он братан (Бдж. Лен.). Невестин брат, или братан, собирает постелёнку (Е.-Ник. Окт.). Сестрёница вышла замуж за братана. Братан — родной брат мой, жена брата — это сестрёница (Дим. Кнст.). Братанья — родные братья (Нев. Лазо). Амур. (Кнст. Магд. Своб. Скв.). Хаб. (Бир. Лазо Лен. Окт.).

2. То же, что братальник во 2-м знач. Сестрица была и братан: моя мать и их были родными сестрами (Бус. Своб.). Там братан мой живёт: отцы наши братья (Нев. Лазо). Онé не родные братья, а двоюродны, от того отца и от другого отца — братанья (Союз. Окт.). Амур. (повсем.). Хаб. (Бир. Лазо Лен. Окт.). Нов.-Даур.

БРАТАННИК, а, м. То же, что братальник во 2-м знач. У меня братанник был. Братанник — братья отцы (Ин-ка. Арх.). Братанник — двоюродный брат. Паша Русин — братанник мой (Заб. Вяз.). Амур. (Арх. Магд. Шим.). Хаб. (Бик. Бир. Вяз. Облuch.). Нов.-Даур.: Братанник.

БРАТАНЧИК, а, м. То же, что братальник во 2-м знач. Твой отец да мой — братья, а их дети — братанчики (Кн-ка Кнст.). Неробные, двоюродные братанчики (Союз. Окт.). Братанчик мой первый марь распахивал при революции (Алб. Скв.). Амур. (Арх. Кнст. Мих. Скв.). Хаб. (Окт.).

БРАТЕЦ, т ц а, м. Брат мужа; деверь. Братец — брат мужа (Нев. Лазо). Братец — это деверь (Кврж. Кнст.). Амур. (Кнст. Шим.). Хаб. (Лазо), — Ср. Б р а т к а в 4-м знач.

БРАТКА, и, м. Ласк. 1. Брат. Чечас Котька зовёт меня нянькой, а я его — браткой (Е.-Ник. Окт.). Ежели родная сестра, няней звали, ежели брат — браткой (Деж. Лен.). Амур. (Кнст.). Хаб. (Лен. Облuch. Окт.).

2. Старший брат. Брат ежели старший, браткой называли (Чесн. Мих.). Старших братьев до старости все браткам звали (Союз. Окт.). Братка мой в другом селе жил (Анос. Шим.). Амур. (Кнст. Мих. Своб. Шим.). Хаб. (Вяз. Лен. Окт.). Нов.-Даур.

3. То же, что братальник во 2-м знач. Братанник — братья отцы. Братка или братанник (Ин-ка Арх.). Двоюродный брат, а я его братка называла (Нев. Лазо). Амур. (Арх.). Хаб. (Лазо).

4. То же, что братец. Братка — брат мужа (Заб. Вяз.). Хаб. (Вяз.).

БРАТСКАЯ ТРУБКА. Растение (какое?). Братскую трубку собирали, она длинная, в трубку растёт (Серг. Благ.). У братской трубки стебелёк, как курительная трубка, цветёт он фиолетовым цветом, как пучок с колючками (Белояр. Маз.). Амур. (Благ. Маз.).

БРАТСКИЙ, о г о, м. Бурят. В прошлом гóде один дядечка приезжал, бурят, братские их называют (Пашк. Облuch.). Братски онé по-русски говорят (Пуз. Окт.). Хаб. (Облuch. Окт.). Нов.-Даур.

БРАТУХА, и, м. 1. То же, что братальник в

1-м знач. У нас, знаете, братуха одну рубаху носил (Пашк. Облuch.). Хаб. (Облuch.). Нов.-Даур.

2. То же, что **братальник** во 2-м знач. Мы с братухой теперь вдвоём остались (Джл. Скв.). Амур. (Скв.).

БРАТЧОХА, и, ж. Устар. Бурятка. Эта девка — братчоха (Заг. Сел. Своб.). Амур. (Своб.). Нов.-Даур.

БРАТЬ. В словосочетаниях.

◊ **Брать (взять) в берёмя**. Поднимать (поднять) что-л., обхватив руками. *Бери солому в берёмя и неси* (Союз. Окт.). *Возьмёт меня в берёмя и несёт* (Ст. Окт.). Хаб. (Окт.). Нов.-Даур.

◊ **Брать внимание**. Обращать внимание на кого-что-л.; принимать во внимание. *Песни пели здорово, но я уж забыла, ведь внимания-то брал бы, если бы знал, что надо* (Чесн. Мих.). *Жили, рббили, ничё внимания не брали* (Деж. Лен.). *А старики чё говорили, мы внимания не брали* (Ам. Окт.). Амур. (Мих.). Хаб. (Лен. Окт.).

◊ **Брать в резон**. Обращать внимание; придавать значение. *Мы их [западских] и в резон не брали, они жили здесь, в Хабаровском торговали* (Нев. Лазо). Хаб. (Лазо).

◊ **Брать добром**. Сватать невесту с согласия ее родителей. *Когда добром брали, невеста не бегала бёгом, добром брать — это когда родители её согласны* (Джл. Скв.). Амур. (повсем.).

◊ **Брать дорогу**. Устар. Перевозить грузы на дальние расстояния по тракту. *С двенадцати лет уже брал дорогу: на лошадях с грузом ходили* (Алб. Скв.). Амур. (Скв.).

◊ **Брать невесту**. Совершать свадебный обряд выдачи невесты жениху. *Вечером женихи вечеруют, а утром невесту берут* (Джл. Скв.). Амур. (Скв.).

◊ **Брать спытку**. Брать пробу. *Пойдём спытку брать у льна* (Джл. Скв.). *Квашиню поставят, через немного идут спытку брать* (Алб. Скв.). Амур. (Скв.).

БРАТА, и, м. Старший брат. *Брату мы все любили: он у нас за отца был* (Алб. Скв.). Амур. (Скв.).

БРЕЖНИК, а, м. См. **Бережник** в 1-м знач. *Брежники — это самое заездок* (Арг. Лазо). Хаб. (Лазо).

БРЕЖНЯК, а, м. Рыбак, который на лодке заводит и сбрасывает сеть или невод в воду. *На лодке брежняк далеко сеть заводит* (Марк. Благ.). *Вовка брежняком на моторке далеко уходит* (Полярк. Мих.). Амур. (Мих. Благ.).

БРЕЗЕНТИНА, ы, ж. Брезент. *Шили арамузы с брезентины* (Ст. Окт.). *А это брезентина* (Е.-Ник. Окт.). Хаб. (Окт.).

БРЕСТИ. ◊ **Бродком брести**. Идти по лужам, по снегу, не разбирая дороги. *Полны боги были: так бродком брели с ём через лужи* (Арг. Лазо). *По сумётам брели ночью — бродком брели* (Нев. Лазо). Хаб. (Лазо).

БРЕТЬ, б р о ю, б р б е ш ь, несов. Чтл. Бреть. *Броют шерсть литовкой, кладут в щёлоч* (Голов. Бир.). *Брели бычю кожу для оло́ч* (Пуз. Окт.). *Брели шерсть, смять шерсть надо* (Лерм. Бик.). Хаб. (Бик. Бир. Окт.).

БРЕТЬСЯ, б р о ю с ь, б р б е ш ь с я, несов. Бреться. *Ты броешься?* (Вен. Вяз.). *Броемся — дак на человека похож* (Союз. Окт.). Хаб. (Вяз. Окт.).

БРИГАДИРИТЬ, р ю, р и ш ь, несов. Нов. Руководить бригадой. *Я тогда поехала в сосед-*

нюю деревню бригадирить. Бригадирила там два года (Алб. Скв.). Амур. (Скв.).

БРИЗИРНИК, а, м. См. **Близирник**. *Староверы все бризирники, двоерушники* (Кум. Шим.).

БРИТКИЙ, а я, о е. Острый. *Он средненький топорик, но бриткий* (Ст. Окт.). *Нож бриткий* (Лонч. Бик.). *Осторожно, паря, нож больно бриткий и стойкий* (Алб. Скв.). Амур. (Скв.); Хаб. (Бик. Окт.). Нов.-Даур.

БРИЦА, ы, ж. 1. Растение семейства злаковых, чумиза — *Setaria viridis* P. *Брица* — *Брица* брала, *хлеб из неё пекли. Ешь — не ешь, ноги отваливаются* (Ключи Бел.). Амур. (Бел.).

2. Сорное растение семейства злаковых — *Setaria glauca* P. *Брица* — *сорная трава, она в огороде растёт и всюду* (Заг. Сел. Своб.). *Бъешь, бьешь на полосе огурыцы — одна брица* (Н.-Андр. Бел.). Амур. (Бел. Своб.).

БРИЧКА, и, ж. Телега для перевозки грузов. *Телегу называют ход или бричка* (Деж. Лен.). *Короткие такие развалистые брички, грузá на их возить* (Сам. Окт.). *Бричка обнаковённо на двух коней рассчитана* (Кн-ка Кнст.). Амур. (Кнст.). Хаб. (Лен. Окт.). — Ср. Х о д, Х о д о к.

БРОВКА, и, ж. Возвышенность, разделяющая равнину. *С этой стороны равнина и с другой, а меж ними бугорок. Это бровка. Шёл по бровке* (Хор. Лазо). Хаб. (Лазо).

БРОДИТЬ, б р о ж у́, б р о д и ш ь, несов. Ловить рыбу бреднем. *Бывало, лучили, бродили. Бродить-то бродили, а на лодке — не помню* (Сам. Окт.). *А бродить там же, в заливах* (Наг. Окт.). *Бродить я тоже ходил на озеро, да ничё не поймали: вчерась* (Черн. Магд.). *Бродили бродком: рыбу ловили* (Пашк. Облuch.). Амур. (Магд.). Хаб. (Облuch. Окт.).

БРОДИТЬСЯ, б р о ж у́ с ь, б р о д и ш ь с я, несов. 1. Ходить по воде, по лужам. *Опять пошли ребятишки бродиться* (Бдж. Лен.). *Чё ты весь день бродишься? Я уже бродился, бабуля* (Черн. Магд.). *Надела штанишки ей, чтобы бродиться* (Ключи Бел.). Амур. (Благ. Магд.). Хаб. (Лен.). Нов.-Даур.

2. Копаться в земле [?]. *В земле бродится днями, а как садить?* (Пуз. Окт.). Хаб. (Окт.).

БРОДКОМ, нареч. Вброд. *Бродком речку переходят, когда зсуха, бродком и на конях* (Черн. Магд.). *Он мне говорит: "Надо идти бродком с сетью"* (Алб. Скв.). *Бродком набродился до пояса, а воз в воде стоял* (Черн. Магд.). *Две на батё-то, а брат мой светит. Речка бродком, а он сзади лодку толкачом толка́т* (Ст. Окт.). Амур. (Магд.). Хаб. (Лазо Окт.).

◊ **Бродком брести**. См. **Брести**.

БРОДНИ, е й, мн.; ед. бродень, д н я, м. Кожаные сапоги без каблуков, не пропускающие воду (рис. 4, 1). *Из кожи сами делали, ичиги шли, бродни. Это броднем называть, что ичигом* (Чесн. Мих.). *С коровиной кожи — бродни, ичиги* (Калин. Мих.). *Бродни — это ичиги сáмы. Кто ичиги, кто бродни назывáт* (Союз. Окт.). *Бродни носили: рubeц сверху, голяшки длинные сверху* (Джл. Скв.). Амур. (Бел. Мих. Скв.). — Ср. Б р о д н и ч и г и, И ч и г и.

БРОДНИ-ИЧИГИ, о в, мн. То же, что **бродни**. *Вот онé у меня были бродни-ичиги* (Пуз.

Окт.). *Бродни-чиги кожаные тоже* (Орл. Скв.). Амур. (Скв.). Хаб. (Окт.). Нов.-Даур.

БРОДОК, д к а, м. 1. Долото. *Бродок железный, а конец вострый* (Ст. Окт.). *Бороски для стока воды делают – это бродок, так по-лукругла железка* (Наг. Окт.). Хаб. (Окт.).

2. Инструмент, которым пробивают отверстия на железных предметах (рис. 7, 5). *Бродок – это пробивать дыры в железе* (Блг. Окт.). *Бродок пробивает и сталь* (Сам. Окт.). *Бродок с ручкой: дырки на железе пробивать* (Ст. Окт.). Хаб. (Окт.). Нов.-Даур.

БРОСИТЬ. ◊ *Бросить глаза*. Взглянуть, бросить взгляд. *Она глаза бросит как! Потом глаза зашуряла* (Голов. Бир.). Хаб. (Бир.).

БРОСИТЬСЯ, и т с я, сов. Охватить, сосредоточиться на каком-л. органе (об очаге болезни). *Рак матки был, он ей бросился суды вот* (Е.-Ник. Окт.). Хаб. (Окт.).

БРОСОВЫЙ, а я, о е. Ненужный, бесполезный для общества (о человеке). *Всё равно человек ходит, всё равно он не бросовый* (Черн. Магд.). *Она старуха не бросова: всё знает. На воду не шаманит, не бросова баба – все знает* (Голов. Бир.). Амур. (Магд.). Хаб. (Бир.).

БРУНИСТЫЙ, а я, о е. Полный зерен (о колосе злакового растения). *Хороша была пшеница: колос брунистый* (Джл. Скв.). Амур. (Скв.). ◻ С обильным колосом. *Хлеб был такой брунистый, аж колосья к земле клонили* (Алб. Скв.). Амур. (Скв.).

БРУНИТЬСЯ, и ш ь с я, несов. Наливаться, созревать (о злаках). *Выбросила брунь. Овёс брунится* (Лонч. Бик.). Хаб. (Бик.).

БРУНЬ, и, ж. или я, м. Колос злакового растения. *Выбросила брунь. Овёс брунится. Брунь, как кись, как махляка* (Лонч. Бик.). *Брунь-то хороша нынче, хлеб-то хороший будет. Брунь у пшеницы хороший: колос назывался брунь* (Башур. Облuch.). Хаб. (Бик. Облuch.). Нов.-Даур.: Брунь.

БРУСЛЕТ, а, м. Браслет. *Бусы всяки разные носили, бруслеты* (Внц. Лен.). *Какой красивый бруслет!* (Пуз. Окт.). *Да бруслеты, манёйки носили* (Чесн. Мих.). Амур. (Мих.). Хаб. (Лен. Окт.). Нов.-Даур.

БРУСНИЦА, ы, ж. 1. Растение брусника – *Vaccinium vitisidaea* L. *Брусница растёт по сопкам, по камням, а голубица по падым* (Союз. Окт.). *Тут ягоды всякой: и бруснички, и черёмки* (Джл. Скв.). Амур. (Кнст. Магд. Скв. Шим.). Хаб. (Облuch. Окт.).

2. Ягоды брусники. *Всё боле брусницу совком, а голубицу рука́м собирали* (Союз. Окт.). *Оставляли на зиму брусницу* (Кврж. Кнст.). Амур. (Кнст. Магд. Скв. Шим.). Хаб. (Облuch. Окт.).

БРЫДКОМ, нареч. См. Бродком. *Везде брыдком: обмелел Биджа́н* (Квш. Лен.). *Бродили брыдком: рыбу ловили* (Пашк. Облuch.). Хаб. (Лен. Облuch.).

БРЮШНИЧКО, а, ср. Живот. *Как зарежет в брюшничке, поносит и поносит её* (Чесн. Мих.). Амур. (Мих.).

БРЯНЬ, и, ж., собир. Нов. Переселенцы из Брянской области. *Вот к нам брянь понаехали. с Брянской области* (Черн. Магд.). Амур. (Магд.).

БУГА́РЧИК, а, м. Небольшая сопка, на вершине которой нет растительности. *Бугарчик – небольшая сопочка, голая сопочка: там на вер-*

ху ничё не растёт (Джл. Скв.). Амур. (Скв.). – Ср. Лы с а я с о́ п к а, 2. Лы с у х а.

БУГА́РЬ, я, м. Возвышенность на границе двух низменностей. *Вот два лога, а в середине, между ними, как бы возвышенность – это и есть бугарь* (Джл. Скв.). Амур. (Скв.).

БУГАЧА́Н, а, м. Островок на болоте, поросший травой, кустарником, отдельными деревьями. *На бугачане и трава была, и кустарники с деревьями* (Алб. Скв.). Амур. (Скв.).

БУГОРОДСКАЯ ТРАВА. См. Богорóдская трава. *Богорóдска трава она хорошо пахнет; ей подойник, кринки парят* (Ключи Бел.). Амур. (Бёл.).

БУГРИ́НА, ы, ж. или а, м. Бугор, холм. *Бугрина така есь, так сосны там* (Заг. Сел. Своб.). *Бугрина здесь был, так за ним мы и прятались* (Заг. Сел. Своб.). Амур. (Своб.).

БУГУ́Н, а или у́, м. См. Багу́н. *Бугун – трава от головной боли* (Н.-Андр. Бел.). Амур. (Бел.).

БУДА́, ы, ж. Устар. 1. Злаковое растение, вид проса. *Пшеничку сели помаленьку, гречиху, буду́* (Чесн. Мих.). *Буда как просо, крупнее только. Растёт, как венчики* (Голов. Бир.). *Буда? Мы её сеели, а корейцы и рис, буду сеели; молотили. Она на кашу идёт, она на хлеб не идёт* (Союз. Окт.). *Сеели пшено, звали буда, кашу варили из буды. Как венчики растут, кистья опускаются, рясные. Буда высокая, метра полтора* (Пашк. Облuch.). *А вот раньше буду сеели – китайское растение. Буда – это просо* (Кум. Шим.). Амур. (Кнст. Мих. Шим.). Хаб. (Бир. Облuch. Окт.).

2. Пшено. *Буда, как пшено, можно назвать пшено, можно буда, Корейцы называли буда, а приехали в город – пшено* (Е.-Ник. Окт.). *Пшено сейчас продают, это и есть буда, суп можно варить, кашу* (Союз. Окт.). *Буду раньше варили, кашу пшённу больше ели* (Алб. Скв.). Амур. (Скв.). Хаб. (Окт.).

БУДИТЬ, б у ж у́ или буд у́, буд и́ ш ь, несов. Экспр. Пьянствовать. *Набрал бутылок и целу неделю будил. Мать приехала, парнишка этого увезла, а он всё продолжал будить* (Голов. Бир.). Хаб. (Бир.).

БУДУНКА, и, ж. Будливая корова. *И меня раз будунка как шибанула своими рогами!* (Джл. Скв.). Амур. (Скв.).

БУЗОВАТЬ, з у ю, з у́ е ш ь, несов. Проявлять нервозность, беспокойство (о быках). *Бык бузует, ревьёт, беспокоится. Бык, который беспокойный, у нас говорят: бузует* (Алб. Скв.). Амур. (Скв.).

БУЗУ́Й, я, м. Неодобр. 1. Хулиган. *Вот бузуй: везде напакастит. Я сына и бузём, и фулюганом ругала* (Джл. Скв.). *Ой, непослушный ребёнок, такой бузуй* (Кольч. Шим.). Амур. (Скв. Шим.). – Ср. Бу з у́ я́ к а.

2. Бездельник. *Бузуй только пьянствует, онé не работают почти* (Серг. Благ.). Амур. (Благ. Своб.). Нов.-Даур.: Лентяй, бездельник.

3. Одинокый мужчина, бобыль. *Так он и умрёт бузуй: ни жены, ни детей у него нет* (Белояр. Маз.). Амур. (Маз.).

4. Толстый человек. *Бузуев-то раньше мало было. Это сейчас едят много и толстеют* (Джл. Скв.). *Бузуем называли толстого человека* (Алб. Скв.). Амур. (Скв.).

БУЗУ́ЯКА, и, ж. То же, что бузуй в 1-м знач. *С этим бузуякой горя не оберёшься!* (Алб. Скв.). Амур. (Скв.).

БУКАРКА, и, ж. См. Бухарка. *Всю картошку букарка бусая облепила* (Алекс. Шим.). *Угурцы-то пропали: букарка напала, ес* (Рад. Облuch.). *У вас ела картошку букарка?* (Голов. Бир.). Амур. (Шим.). Хаб. (Бир. Облuch.).

БУЛОЧКА, и, ж. Гриб-подберезовик — *Voletus* (*Krombholzia*) *seaber*. Булочкам их называли, их мы не солили, собирали, жирили. Свет у шляпки светлого-коричнева. Если больша булочка разрастётся — большою черенок. Они по чаще, по сопкам растут, где грузди. Они чернеют, когда разрежешь. Эти булочки сейчас бабкам называют. Осенью собирают булочки (Союз. Окт.). Какі-то булочки собирали раньше, коричневого сверху, булочки их называли, разрежешь — чернеют (Башур. Облuch.). Хаб. (Облuch. Окт.).

БУЛЬКНУТЬ, н у, не ш ь, сов., что. Экспр. Невнятно сказать что-л.; буркнуть. Чё ему надо, булькнет чё-то; неразговорчивый у нас зять (Союз. Окт.). Хаб. (Окт.).

БУРАК, а, м. Берестяной бочонк с деревянным дном и крышкой. Бурак из бересты, снизу деревянно дно, сверху крышечка. В ём держат каас (Кн-ка Кнст.). Девушки берут с собой бураки, которые отбирают у родных жениха (Джп. Скв.). Амур. (Кнст. Магд. Скв.).

БУРГАЛИ, ё й, мн. Калачи из сдобного теста. Бургали делали из муки, яиц туды набюют, на блюдо и в печку. Они как калачи (Джп. Скв.). Я говорю сеструхе: "Во, Танюха, нам бы постряпать бургали да содовики" (Алб. Скв.). Амур. (Скв.).

БУРДА, ы, ж. Корм для скота из пищевых отходов или из разведенных в воде отрубей. Чушкам надо набурдучить чё-нибудь, бурду сделать (Покр. Бик.). Чушачий корм — бурда; всё кладут, оттого и называтся бурда (Пашк. Облuch.). Коров бурдой все кормят (Каз. Хаб.). Хаб. (Бик. Облuch. Хаб.).

БУРДАМАГА, и, ж. Корм для скота из мелкого нарубленной и размешанной в воде мякны. Бурдамагу из мякны делали: сечку в корыто, посыпают, водой зальют и перемешают (Алб. Скв.). Амур. (Скв.).

БУРДУК, а, м. 1. Кушанье из заваренной в кипятке муки. Из муки делали бурдук: муку помочишь, так её и скаташь, воду скипятить и туды муку. Он у нас в моде был бурдук, и в голод его варили: муку смочишь и каташь, она крупинкам сделатся — и в кипяток, лучку туды (Союз. Окт.). Амур. (Скв.). Хаб. (Окт.).

2. Кислое тесто из ржаной муки, которым смазывают изнанку шкуры. Бурдук из аржаной муки делаю и намазываю шкуры (Е.-Ник. Окт.). Шкуру просушишь, потом бурдук делашь, намажешь на три дня, оставишь — всё откиснет (Н.-Вскр. Шим.). Из дрожжей и ржаной муки делашь и шкуру этим бурдуком мажешь, чтоб опрела (Нев. Лазо). Амур. (Магд. Скв. Шим.). Хаб. (Лазо Окт.). — Ср. К в а с и л о, К в а с и л ы, К в а с ы, Н а к в а с к а во 2-м знач.

БУРДУЧОК, ч к а, м. Растолченная, протертая пища. Она бурдучок такой разотрёт: рыбу с картошкой — у меня же зубов мало (Уш. Шим.). Амур. (Шим.).

БУРДУШКА, и, ж. Пренебр. к бурдук во 2-м знач. Тесто кислое — бурдушка, бурдушку делат, а потом сдирает всю шерсть (Черн. Магд.). Амур. (Магд.).

БУРЖУЙ. ◊ Сарапичатый буржуй. Устар. Прозвище бедного, немущего. Кулаки нас дразнили: сарапичатые буржуи. Это потому, что носили одёжу из сарапинки дешёвой (Н.-Андр. Бел.). Амур. (Бел.).

БУРМИН. ◊ Докатываться на бурмин. См. Докатываться.

БУРНОСТЬ, и, ж. Буйство, неистовство. Никогда не пил, а тут одичал: как-то бурность у него (Голов. Бир.). Хаб. (Бир.).

БУРОВИТЬ, в л ю, в и ш ь, несов. Говорить несурзное. Он умом помешался, он чё буровил, онё не обращал внимания и не трогали его. Маленько полежит и опеть забуровит (Нев. Лазо). Хаб. (Лазо).

1. БУС, у, м. 1. Пыль, образующаяся при помолё зерна. Идёт бус, когда мелют — пыль така (Деж. Лен.). Столь бусу навалило: зерно на крупу обдирали (Кврж. Кнст.). Как мелют, так летит зерно, сыпется из совков, отлетат бус (Союз. Окт.). Амур. (Кнст.). Хаб. (Лен. Окт.). Нов.-Даур.

2. Мука высшего сорта. Бус — сама перво-сортна мука (Н.-Вскр. Шим.). А смелешь зерно, суды пролетат бус — сама хороша мука (Кук. Лен.). Амур. (Шим.). Хаб. (Лен.).

◊ Отбить бус. См. Отбить.

2. БУС, а, м.; мн. бус а, бус ы. Китайская лодка, джонка. Приплыват бус, ланок мурваленый, чайнички продавали (Внч. Лен.). Буса — большие лодки (Рад. Облuch.). Китайцы плавали — бусы такі назывались, как баркасы (Е.-Ник. Окт.). Китайцы раньше плавали на бусах на своих, продавали всяки светы (Башур. Облuch.). Хаб. (Лен. Облuch. Окт.).

БУСЕНЬКИЙ, а я, о е. Ласк. к бусый. Бусеньки маленьки зайчики (Ст. Окт.). Хаб. (Окт.). Нов.-Даур.

БУСОВЫЙ, а я, о е. Относящийся к бусу — муке первого сорта. Бусово сито — это такі чисты ситы, муку сеют (Кук. Лен.). Хаб. (Лен.).

БУСОВЫЙ, а я, о е. То же, что бусый. В октябре козы шерсть теряют и выходят серы, бусовы (Е.-Ник. Окт.). Хаб. (Окт.). — Ср. Б у с ы й.

БУСОМ, нареч. Неутомимо, безостановочно (о беге лошади). Если лошадь хлётко бежит, то говорят: идёт бусом (Н.-Андр. Бел.). Амур. (Бел.).

БУСЫЙ, а я, о е. Серый. Летом у изюбря шерсть красная, осенью — бусая (Союз. Окт.). Всю картошку бухарка бусая облепила (Анос. Шим.). Он сам махал пепкой, вот така буса пепка [кепка] была (Ст. Окт.). Есть медведи бусы, а есь чёрны (Черн. Магд.). Амур. (Магд. Своб. Шим.). Хаб. (Облuch. Окт.). Нов.-Даур. — Ср. Б у с ь б ы й.

БУТАН, а, м. 1. Возвышенность, холм. Рёлка кто называет, кто бутан (Е.-Ник. Окт.). Бутан — возвышенность, Соколовский бутан: соколовские ребята там охотились (Чесн. Мих.). Амур. (Своб. Мих.). Хаб. (Окт.). — Ср. Р ё л к а в 1-м знач.

2. Сухой, поросший травой бугорок в заболоченной низине. Вырастает пырей, образуется сухое место — бутан. На низменных местах бутаны бывають (Бус. Своб.) Амур. (Своб.).

3. Бугорок на возвышенном месте с нормами барсуков и енотов. Бутаны — бугорки, норы роют в бутаных лисицы, еноты. Бутаны больше на возвышенных местах, на рёлочках (Пашк. Облuch.). Много нор — это бутан. Это онё —

еноты, барсуки выкапывали. Везде дыры, везде ходы (Калин. Мих.). Амур. (Мих.). Хаб. (Облuch.).

4. Охотничья ловушка на волков, барсуков, енотов в виде искусственных ям. Бутан для диких зверей, волков, скрыто, делали. Есть бутаны для енотов, для барсуков на высоком месте; зверь роет норы себе на бугорочке, чтобы вода не замывала, делает выход. Волк летом коптится в бутане (Калин. Мих.). Амур. (Мих.) — Ср. Челган.

БУТАНЧИК, а, м. Уменьш.-ласк. бутан во 2-м знач. Де бутанчик есь, а подальше — болото (Пашк. Облuch.). Хаб. (Облuch.). Нов.-Даур.: Курган.

БУТАРА, ы, ж. Устар. Деревянное корыто с решетками, в котором промывали золотосносную породу. — Бутара — это корыто. Туды решётки вставляются. Берут породу и льют воду, а тут со скребок стоит человек и промывают: наносное под решётку падат, а золото — на бархат (Паш. Облuch.). Хаб. (Облuch.). — Ср. Бутарка.

БУТАРКА, и, ж. То же, что бутара. Делали бутарки — станок. Бутарка досками обшита, кругом кляли прутики (Калин. Мих.). Амур. (Мих.).

БУТКАТЬ, аю, а ешь, несов. Издавать глухие звуки, гул при ходьбе или беге. Буткает — идёт, далеко слышно, человек может буткать, если бежит по мёрзлой земле или по льду (Вен. Вяз.). Медведь хватил духу и пошел, только слышишь, как буткят, как доиш идёт (Пуз. Окт.). Хаб. (Вяз. Окт.).

БУТУН, а, м. См. Ботун. Огородный лук зелёный — бутун (Бикин). Лук сели — бутун, севок. Есь лук репчатый, головками, а бутун стрелками идёт, весной выходит (Н.-Вскр. Шим.). Амур. (Шим.). Хаб. (Бик.).

БУХАРКА, и, ж. Легающее насекомое — *Epilachna vigintipunctata*, вредитель растений. Бухарка она съедат всё. Кучам сидели, одни степешки остались. Едуча она: ес всё. Это красенька бухарка с крыльшками, она летит и съедат всё растение. Никто её не берёт [никакое средство]. Обвес — на другое место перелетат. Бухаркой, бухарка мы её называли (Союз. Окт.). Хаб. (Окт.). Нов.-Даур.: Жук, жужелица. — Ср. Бухарка.

БУХАРОЧКА, и, ж. Ласк. к бухарка. Картошки плохие нынче: бухарочка напала (Лонч. Бик.). Хаб. (Бик.).

БУХАШКА, и, ж. То же, что бухарка. Сейчас как-то бухашка нападёт: кругленька, красенька. Прошлый год в Суэюэной всю картошку поела, (Е.-Ник. Окт.). Хаб. (Окт.).

БУЦКАТЬ, аю, а ешь, несов. 1. Кого-что. Экспр. Бить, ударять. Буцкат его кажный день (Пуз. Окт.). Молотило есть. . . Как зачнёшь им буцкать! (Бикин). Хаб. (Бик. Окт.). Нов.-Даур.

2. Без доп. Резвиться, играть, ударяя по воде хвостом, плавниками (о крупной рыбе). Она вон как буцкат-то по воде, буцкат калуга, она цгра́т (Пашк. Облuch.). Хаб. (Облuch.).

БУЦКНУТЬ, н у, н ешь, сов., кого. Экспр. Убить выстрелом. Нижнего убьешь: [косача], они смотрят, второго и буцкнешь косача (Союз. Окт.). Хаб. (Окт.).

БУШУН, а, м. Сухая трава. Бушун — это сухая трава, шумит, бушует от ветра. Логово своё, гайно, кабаны делают из прутьев, листьев, из бушуна (Алб. Скв.). Амур. (Скв.).

БУЯРАШКА, и, ж. См. Боярашка в 1-м знач. Буйрашка — это куст, на ей ягода кистиками (Наг. Окт.). Хаб. (Окт.).

БЫГАТЬ, аю, а ешь, несов.; выбыгать, аю, а ешь, сов. Сохнуть обсыхать на ветру, на морозе. На стенку прибить кожу, и она быгает, а потом она выбыгат, сьмают её (Союз. Окт.). Долго сейчас оно быгает: дня три ве́сит-ся бельё (Е.-Ник. Окт.). Шерсть сбрили со шкуры и на мороз — она и выбыгат (Бус. Своб.). Амур. (Бел. Своб. Скв.). Хаб. (Окт.).

БЫДАТЬСЯ, дёшься, несов. См. Буда́ть-ся. Корова быдётся? Бык у нас особенный — быдётся очень (Джл. Скв.). Амур. (Скв.).

1. **БЫДТО**, сравнительный союз. Будто. Кора у дыни сзелена́, быдто она не поспела (Пашк. Облuch.). Привяжем катки́ к тапочкам, быдто на каблуках оймём (Алб. Скв.). Амур. (Скв.). Хаб. (Облuch.).

2. **БЫДТО**, частица. Указывает на неуверенность, предположительность высказывания. Будто бы. Это быдто вот овчина (Джл. Лен.). Быдто получаю я сорок один (Е.-Ник. Окт.). Мужики быдто поздоровше меня были. Мне тут ближе быдто ходить (Черн. Магд.). Амур. (Магд.). Хаб. (Бир. Лен. Окт.).

БЫК, а, м. Утес, скала. Бык есть, называется так, он всё бьёт, утёс стоит коло́ Смирновки. Как в бык унёрся — спатки вылетают сразу (Черн. Магд.). Амур. (Магд.). Нов.-Даур.

БЫКЙ, б в, мн. Устар. Стропила. Раньше-то, конечно, так называли — быки, а счас стропилы, Ну, чё, паря, ставить надо быки? (Блг. Окт.). На быки прибавают режавины (Ст. Окт.). Череповые брёвна — верхняя обвязка, а на них стропилье, или быки (Войк. Кнст.). Амур. (Кнст. Шим.). Хаб. (Окт.).

БЫЛКА, и, ж. Стебель травы. У кровохлёбки цветок пухышкём цветёт, на длинной былкею (Анос. Шим.). Амур. (Шим.).

БЫЛОЧКА, и, ж. Ласк. к былка. Водку настаивали на зверобое. Зверобой — одна былочка растёт, и листки мелконьки (Ст. Окт.). Хаб. (Окт.).

БЫСТЕР, а, м. Водоворот на реке. Быстер — кругом улова идёт, люди там чаще всего тонут. На быстере вода быстро идёт, вон на перекатах мелко, а быстер есть (Алб. Скв.). Амур. (Скв.). Нов.-Даур.: Быстреть.

БЫСТЕРЬ, и, ж. Сильное течение на реке. Потом быстерь такая пошла — всё снесло! (Уш. Шим.). Амур. (Шим.). — Ср. Быстри́к, Быстро́та.

БЫСТРИК, а, м. То же, что быстерь. Быстрик там такой: они и тонуть стали (Алб. Скв.). Где быстрик, фарватер называется (Черн. Магд.). Амур. (Магд. Скв.).

БЫСТРОТА, ы, ж. То же, что быстерь. Кода большй вода, быстрота быват, быстрее течение, а тиха река — медленно текёт (Нев. Лазо). Попадёшь в быстроту — не выберешься (Алб. Скв.). Амур. (Скв.). Хаб. (Лазо.).

БЫСТРЯК, а, м. Охотничья ловушка (какая?). Быстряк, крышка, западня — это одно и то же: крышка у её перевёртывается (Союз. Окт.). Хаб. (Окт.).

БЫТ. ◊ При чьём-либо быту. В определенный период чьей-л. жизни, обычно в период молодости. При моём быту запретили целовки́ в хороводе (Уш. Шим.). Амур. (Шим.). — Ср. На мо́их годáх, При чьём-ли́бо бы́тову́.

БЫТНОСТЬ, и, ж, Время, период существования чего-л. *В ранешнюю бытность были рога́люхи самодельные* (Алб. Скв.). Амур. (Скв.). || *Время чьей-л. жизни. В мою бытность кортёньки юбки носили* (Пашк. Облuch.). *В мою бытность, когда я молодая была, лучше одевались* (Рад. Облuch.). *Эту песню ещё пели в нашей бытности* (Алб. Скв.). *За мою бытность всех учили* (Пуз. Окт.). *Я уж девовала, когда доставали сарапинку, при моёй бытности было* (Уш. Шим.). *При моёй бытности мельница стояла* (Поярк. Мих.). *Мода такая была при нашей бытности* (Джл. Скв.). Амур. (Мих. Скв., Шим.). Хаб. (Бик. Облuch. Окт.).

БЫТОВА. ◊ При чьём-либо бытову. То же, что при чьём-л. быту. *При нашем бытову ботинки были тупоносы и высоки подборки* (Уш. Шим.). Амур. (Шим.).

БЫТЬ. В словосочетаниях, обозначающих наличие какого-л. признака.

◊ **Быть в детстве**. Быть ребёнком. *Мать мою привезли сюда она ниче не помнит, как ехали: она ещё в детстве была* (Кольц. Шим.). *В детстве я была, там рассевалок не было, а сеяли руками* (Калин. Мих.). Амур. (Мих. Шим.).

◊ **Быть в живности**. Быть живым, при жизни кого-л. *Отец мой ещё в живности был, когда на Амур кочевали* (Внц. Лен.). Хаб. (Лен.).

◊ **Быть в работе**. Работать у богатых, батрачить. *Все в работе здесь были: бедность одолела* (Джл. Лен.). Хаб. (Лен.).

◊ **Быть в стати**. Иметь силы и способности к выполнению трудной физической работы. *Была в стати: хоть стог кладу, хоть литвёкко кошу. Это стáтная работница, ну, сезонная* (Поярк. Мих.). Амур. (Мих.).

◊ **Быть на возрасте**. Находиться в зрелом возрасте. *А что ж, я уже на возрасте был* (Алб. Скв.). Амур. (Скв.).

◊ **Быть на славе**. Славиться, быть известным, быть в почете. *Якíмов – охотник был на славе* (Уш. Шим.). *Раньше Бибикова [станица] на славе была* (Биб. Благ.). Амур. (Благ. Шим.). Хаб. (Окт.).

◊ **Быть при здоровье**. Быть здоровым. *Дедушка наш ещё при здоровье* (Мар. Облuch.). Хаб. (Облuch.).

◊ **Не быть знаку**. Не иметь привычки, не быть в обычае. *Знаку не было, чтоб в кино ходить* (Н.-Андр. Бел.). Амур. (Бел.).

◊ **Не быть судьбе**. Не иметь счастья, удачи. *Тому судьбе не быть, он холостяк* (Н.-Андр. Бел.). *Уж кому не быть судьбе, весь век несчастный* (Марк. Благ.). Амур. (Бел. Благ.).

БЫЧОК, ч к á, м. Уменьш. к бык. *Выступ набират на себя воду. Это бычок* (Джл. Скв.). Амур. (Скв.).

В

В, предлог. С винительным и предложным падежами сочетания с предлогом *в* выражают:

1. Пространственные отношения.

1. С вин. пад. Обозначает место, в сторону которого направлено действие. *Жереби тянули, кому плыть в Амур* (Внц. Лен.). *По виноград в острова ездили* (Ам. Окт.). *В сопку по грибы* (Квш. Лен.). *Поедем в вершину реки* (Е.-Ник. Окт.). *Саша, она всю кастрюлю куды утащила? В улицу?* (Башур. Облuch.). *Поймат колонка и в пазуху его себе* (Нев. Лазо). Амур. (Шим.). Хаб. (Лазо Лен. Облuch. Окт.).

2. С предл. пад. Указывает на место действия. *В островах черёмка, яблоньки, боярки, шипшики растут* (Черн. Магд.). *Красный виноград в островах можно найти* (Ам. Окт.). *Вчера был в рыбалке* (Кн-ка Кнст.). *В этом повороте сахарный завод был* (Пашк. Облuch.). Амур. (Кнст. Магд.). Хаб. (Окт.).

II. Объектные отношения. С вин. пад. В словосочетаниях.

◊ **В голос принадлежать**. Иметь право голоса, участвовать в избирательной кампании. *Она уже в голос принадлежит: восемнадцать исполнилось* (Алб. Скв.). Амур. (Скв.).

◊ **Играть в баян**. Играть на баяне. *У меня мужик-то первый в баян играл* (Рад. Облuch.). Хаб. (Облuch.).

◊ **Петь в радио**. Петь по радио. *Я скоро в радио буду петь*. (Ам. Окт.). Хаб. (Окт.).

◊ **Сдавать в государство**. Сдавать государству. *В государство сдавали табак* (Уш. Шим.). Амур. (Шим.).

◊ **Ходить в сохе**. Быть впряженным в соху. *Три коня в сохе ходят* (Н.-Вскр. Шим.). Амур. (Шим.).

III. Временные отношения. С предл. пад. В словосочетаниях.

◊ **Вставать в первом (втором, третьем) петухе, вставать в тех же глазах**. (См. Вставать).

IV. Определительные отношения.

1. С вин. пад. В словосочетаниях.

◊ **Ботиночки в шнурочек**. Ботиночки со шнурочками. *Ботиночки были с резиночками, с каблучками, без каблучков, но в шнурочек и с высокой голяшкой* (Е.-Ник. Окт.). Хаб. (Окт.).

2. С предл. пад. В словосочетаниях.

◊ **Быть в детстве**, ◊ **Быть в живности**, ◊ **Остаться в сиротстве**. См. Быть, Остаться.

V. Обстоятельственные отношения.

В наречных сочетаниях с вин. пад. **В крюк, в лапу, в нахлестку, в охряпку, в притык, в угол** и т. п. Толкование этих сочетаний см. на своем алфавитном месте или при соответствующих диалектных существительных.

ВАГА, и, м. Активный участник в детской игре; ведущий. *Вага должен делать то же, что и лапа, только тот в играх на воде, а вага на земле* (Джл. Скв.). Амур. (Скв.). – Ср. 2. Л á п а.

ВАЖИТЬ, жу, ж и ш ь, несов. Корчевать пни при помощи рычага, толстой жерди – ва́ги. *Важить ходил не один – надо побольше силы и вагу такú толсту. Несколько человек вагу нажимали* (Анос. Шим.). Амур. (Шим.).

ВАЙМА, ы, м. 1. Плотницкий станок в виде короткого бревна, чурки с углублением, в котором при помощи клиньев зажимается деревянная деталь (брус, жердь и т. п.) для обработки ее топором, рубанком. *В вайму закладывают и тешут, заруба на чурке вырублена комель в вайме зажат клином, клином зажимаешь и начинаешь тесать* (Блг. Окт.). *Жердь тешут – чурак называется вайма, в чураке прорубают отверстие, вставляют жердь или*

заплóтину и тёшут (Войк. Кнст.). Амур. (Кнст.). Хаб. (Окт.).

2. В санно-тележном деле деревянный станок в виде толстого бревна с выемками, в которых зажимаются санные полозья для дальнейшей обработки их, просушки. *Закладываем два полоза в вайму на расстоянии, какие сани ширины. Вайма — толстое бревно. Вырубаются две зарубины, нарезаются два просвета на ширину саней. Полозья закладываются в просветы и закрепляем на клинья: оне́ стоят смертельно, уже никому́. Забиваем в каждый полоз по пять копыльцов* (Мар. Облуч.). *Когда на бале захнёшь полоз, надавишь на них вайму для просушки* (Мар. Облуч.). Хаб. (Облуч.).

ВАЛ, а или у, м. Быстрая прибыль воды в реке. *Место это поглянулось — вот и поселились, но топило сильно, а сначала ни валу, ничё не было* (Наг. Окт.). *Так-то у нас нерпов не было, но она за валом шла* (Уш. Шим.). Амур. (Шим.). Хаб. (Окт.).

◊ Вал упал. Накатился водяной поток от быстрой прибыли воды в реке. Судьбы выезжали — вал упал. Упал вал — хлестануло мимо школы: всё полетело (Пуз. Окт.). Хаб. (Окт.).

ВАЛЁЖИНА, ы, общ. Неодобр. О ленивом человеке. *Ну и валёжина! Ни рукой, ни ногой лишний раз не двинет* (Алб. Скв.). *Она, валёжина, будет спать, а я буду отяпывать?* (Алб. Скв.). Амур. (Скв.).

ВАЛЁК, л ь к а́, м. Устар. 1. Часть сохи — поперечная с выемкой палка, в которую продевался лемех. *Соха делалась из одного дерева. Придывается два валька, к им сошник прицепляются* (Благ. Окт.). *К вальку-то и приделывали постромки* (Джл. Скв.). Амур. (Скв.). Хаб. (Окт.).

2. Бьющая часть цепа. *Метра два палка, на ремне привязывался валёк, и этим молотили. Это молотило* (Уш. Шим.). *Лён дёргают, сушат, потом вальком колотили, куколь обивали* (Кн-ка Кнст.). Амур. (Кнст. Шим.).

ВА́ЛИК, а, м. Валеk для катания белья. *На валик накрутишь рубашонку и катком водишь по ней* (Алб. Скв.). Амур. (Скв.). — Ср. В а л ь к.

ВАЛИТЬ, несов., только повелит.; в а л и́, в а л и́ т е. Отправляйся, иди. *Вали, вали, включи свет!* (Пашк. Облуч.). *В лес ладил он их, и валите, куды хотите* (Союз. Окт.). *Вали отседова!* (Деж. Лен.). Амур. (Магд. Скв.). Хаб. (Лен. Облуч. Окт.). Нов.-Даур. — Ср. В а л ы́ т ь.

ВАЛОК, л к а́, м. То же, что вáлик. *Палка, на ей зарубки, валком называли* (Башур. Облуч.). Хаб. (Облуч.).

ВАЛЬЦОВКА, и, ж. Пшеничная мука высшего сорта; крупчатка. *Из пшеницы делали вальцовку, называли сёянкой и вальцовкой. Раньше вальцовку по большим праздникам только ели, а теперь каждый день белый хлеб* (Лонч. Бик.). *Потом сделали конны мельницы, а потом паровá. На вальцовку молотили, тот простой размол — с отрубями, со всем* (Е.-Ник. Окт.). *Вальцовка мелется вальцовым станом. Вальцовка раньше шла только на печенье* (Алб. Скв.). Амур. (Кнст. Скв.). Хаб. (Бик. Лен. Облуч. Окт.). Нов.-Даур. — Ср. П е т л ь в а я м у к а́.

ВАЛЯТЬ, несов. То же, что вали́ть. *Валий*

пахать на залог! (Уш. Шим.). *Валийте по грибу!* (Пуз. Окт.). Амур. (Шим.). Хаб. (Окт.).

ВАНДА, ы, ж. Рыболовная ловушка в виде конусообразной корзины, плетённой из прутьев. *А раньше такй ванды плели, на их трегубок ловили. Ванда плетётся с прутьев под вид вентеря, только коле́ц нет* (Ключи. Бел.). Амур. (Бел.).

ВА́НЯ КРАСА́ВЧИК, а, м. Комнатный цветок бальзамный — Impatiens. *У нас называют Ваня красавчик, или Ваня мокрый. Это, наверное, и есь мужской плакун* (Калин. Мих.). Амур. (Мих.). — Ср. В а́ н я м о́ к р ы й, М у ж с к о й п л а к у́ н, С а х а р о́ б к.

ВА́НЯ МОКРЫ́Й, ого, м. То же, что Ва́ня красавчик. *Ваня мокрый — это Ваня красавчик* (Калин. Мих.). Амур. (Мих.).

ВАРЕГИ, о в, мн.; ед. ва́рега, и, ж. Устар. Варежки. *Вязали вареги из шерсти с одним пальцем. Верхонку сверху, а под низом вареги* (Е.-Ник. Окт.). *Вареги вязали под верхонки. Верхонка половичната, а варега шерстяна* (Саг. Арх.). Амур. (Арх. Бел. Мих. Скв. Шим.). Хаб. (Окт.). Нов.-Даур.

ВАРЕГИ, о в, мн.; ед. ва́рега, и, ж. Устар. Большие вязаные рукавицы. *Варежки — это маленькие, вареги мужские большие. От величины зависело: побольше — значит грубее* (Абл. Скв.). Амур. (Скв.).

ВАРЁХА, и, ж. Любая сваренная пища. *Щуку дед поймал, на варёху будет* (Андр. Бел.). Амур. (Бел.).

ВАРИТЬ, р ю, р и ш ь, несов., что. Кипятить (о молоке, чае). *В латках молоко варили* (Баш. Облуч.). *Вари скорее чай-то* (Союз. Окт.). *Докрасна, с пенками молоко ва́рят* (Кук. Вяз.). Хаб. (Вяз. Лазо Облуч. Окт.).

ВАРНАК, а́, м. 1. Человек, бежавший с каторги; каторжник. *Варнаки тогда с каторги бежали, много их беглых было* (Алб. Скв.). Амур. (Скв.).

2. Груб. Хулиган, разбойник. *Варнаки — разбойники, хулиганы* (Кольц. Шим.). *Варнак ты эдакий, куда бежить?* (Е.-Ник. Окт.). *Ах ты, варнак, опять рыбу стащил!* (Черн. Магд.). *Варнаками бичей зовут, хулиганов* (Рад. Облуч.). Амур. (Магд. Скв. Шим.). Хаб. (Облуч. Окт.).

ВАРНАЦКИЙ, а я, о е. Разбойничий, хулиганский. *У него и выходки варнацкие* (Зей). Амур. (Зейск.).

ВАРНАЧЬЕ, ь я́, ср., собир. Презр. Бездельники, хулиганы. *Это всё варначье: не работает, хулиганят, окна бьют* (Рад. Облуч.). Хаб. (Облуч.). — Ср. Г а л ь р к а, Г а л ь р ы.

ВАРЬГА, и, ж. Варежка. *Дадут вязать варьгу на вечерке — и вязешь* (Бус. Своб.). Амур. (Своб.).

ВАСТРИ́К, а́, м. См. Бастрёг. *Вастрик при-вязывают к возу, вастриком воз придавливают* (Кврж. Кнст.). Амур. (Кнст.).

ВАТНИК, а, м. Стеганные на вате брюки. *Ватник — это брюки ватные, в их зимой ходят* (Н.-Вскр. Шим.). Амур. (Шим.).

ВАХЛЕНАЯ ДОСКА. Форма для выпечки вафель. *Вахли тоже пекли: яички, масло, тесто жидкое наливали в вахленую доску* (Ин-ка Арх.). *Хворосты пекли, вахли — у меня резец есть резать хворосты, вахлена доска — вахли пекли* (Пуз. Окт.). Амур. (Арх.). Хаб. (Облуч. Окт.). Нов.-Даур. — Ср. В а́ х л е н и ц а, В а х л ь е́ н к а.

ВАХЛЕНИЦА, ы, ж. То же, что вахленая

доска. Вахли пекли, у меня была вахленица (Пашк. Облуч.). Вахленица — вахли делать (Пуз. Окт.). Чугунная вахленица была (Арг. Лазо). Хаб. (Лазо, Лен. Облуч. Окт.).

ВАХЛЕНКА, и, ж. То же, что вахленная доска. Вахлёнка называется эта доска. Дайте вахлёнку вахли испечь (Вен. Вяз.). Хаб. (Вяз.).

ВАХЛЯ, и, ж. Вафля. Вахли-то в форму, на углях пекут (Сам. Окт.). Вахли разные стряпали, заварники (Уш. Шим.). Стряпали уж стряпали за неделю и на всю неделю и печенье, и пироги, и вахлев и пряников (Башур. Облуч.). Повсем. Нов.-Даур.

ВВЕРХ, о Месяц рожками вверх. См. Месяц.

ВВИДУ, предлог. С род. под. В честь чего-л., кого-л. Тут когда-то орошон был, его имя Куприян было, ввиду его назвалось Куприяново (Купр. Мих.). Амур. (Мих.).

ВДАЛЁ, нареч. Далеко. Вдале вот есть моховка (Джл. Скв.). Народ вдале был, священника ждали (Алб. Скв.). Якуты нашли их там вдале (Черн. Магд.). Амур. (Магд. Скв.).

ВДВОЕХ, нареч. Вдвоем. Бывало, завидуую ей. Научи, буду комбайнёром, ну там вдвоих: там же комбайнёр и дневальный. Там полегче (Уш. Шим.). Амур. (Шим.).

В ДЕТИ. ♦ Отдать в дети. См. Отдать.

ВДОВУХА, и, ж. Вдова. Вдовух понабрали и изгаялись над имя (Н.-Андр. Бел.). Амур. (Бел.).

В ДОЛБЁШКУ, нареч. Выдалбливая. Кру́гла чурка, её выдалбливают, в долбёшку делают (Ам. Окт.). Хаб. (Окт.).

В ДЫМ. См. Напиться.

ВЕДЕРНИЦА, ы, ж. Корова, дающая ведро молока за один удой. Вон ведерница идёт, вымя-то какое, а толку? Молоко жидкое (Алб. Скв.). Амур. (Скв.).

ВЕК. ♦ Жить (прожить) век за холщёвый мех. См. Жить.

♦ Нет веку. См. Нет. ♦ С иском век. См. С иском.

ВЕНДЕЛЬ, я, м.; мн. венделя. См. Вентерь. Венделями ловили. Но он, как мешок, вот так связанный, туды гороло, а туды открылок — метра два открылок от берегу, а бочку это вглубь. Ну, на колыхке поставишь, чтоб не занесло. Рыба идёт в открылок, и в вендель, а оттуда не вылезет. Куда она выйдет? (Нев. Лазо). Хаб. (Лазо).

ВЕНДЕРЬ, я, м.; мн. вендеря. См. Вентерь. Морды делали, а час я из мотуза вяжу вендеря (Нев. Лазо). Хаб. (Лазо).

ВЕНЕЦ, и ц а́, м. Устар. 1. Свадебный убор невесты. У невесты на голове венец, а в руках платочек, под ноги стелют платочек (Джл. Скв.). Амур. (Благ. Маз. Скв.).

2. Прическа у замужних женщин из кос, уложенных вокруг головы. Если замуж вышла, нельзя носить одну или две распуценные косы, носили венец: переплетали косы на голове, укладывали венцом (Уш. Шим.). Амур. (Шим.).

3. Нижний ряд бревен в срубе (рис. 10, 5). Венец — первый ряд бревён в струбе (Калин. Мих.). Венец кладут не так, как сейчас (Уш. Шим.). Сначала фундамент зальёшь, потом венец ложышь (Кн-ка Кнст.). Амур. (Благ. Кнст. Мих. Шим.). Хаб. (Окт.). Нов.-Даур.: Ряд бревен в постройке дома. — Ср. Клад, Нижний ряд в 1-м знач., Нижний ряд обвязка, Оклад, Окладка во 2-м знач.

ВЕНИКИ, ко в, мн. Трава с жесткими стеблями, используемая для веников. Веники садишь — полы мести, зелёные, потом поспевают (Калин. Мих.). Веники выращивали, веники растут (Калин. Мих.). Амур. (Мих.). Нов.-Даур. — Ср. Веничная трава.

ВЕНИЧНАЯ ТРАВА. То же, что веники. Веничную траву мы за огородами на веники ломаем (Алб. Скв.). Амур. (Скв.).

ВЕНТЕЛЬ, я, м.; мн. вентеля. См. Вентерь. Рыбу крючком, сёткам, вентелям ловили. Вентеля — мешок для ловли рыбы (Кн-ка Кнст.). Вентель круглый плетётся, как мордуша, но большие (Алб. Скв.). Вентель как вязанный кул, туды только дуги вставляются, штук пять — шесть вставляешь (Купр. Мих.). Амур. (Кнст. Мих. Скв.).

ВЕНТЕР, а, м.; мн. вентера. См. Вентерь. Вентера на саднох ставили, когда вода прибывает сильно (Кас. Арх.). Вентера делали из мотузу (Внц. Лен.). Амур. (Арх.). Хаб. (Бир. Лен.).

ВЕНТЕРЬ, я, м.; мн. вентери или вентеря. Рыболовная ловушка в виде мешкообразной, суживающейся книзу сети, которая крепится на обручах (рис. 15, 4). Вентерь на под вид кармана, имя на Амуре не ловят, только в озёрах, где нет течения. К вентерю приделывают карманы (Калин. Мих.). Вентери плетутся с ниток, бывают однокрылые и двухкрыльные (Уш. Шим.). Рыбу ловили вентерями. Это такая крупная сеть, в ней шесть шеек, попадёт гуда рыба — как в мешке заблудится (Каз. Хаб.). Вентеря сам делал: круглы ободья делал. Плетут весь вентерь с крылом (Кн-ка Кнст.). Амур. (Арх. Маз. Кнст. Скв. Шим.). Хаб. (Бик. Бир. Лен. Облуч. Окт. Хаб.). Нов.-Даур.

ВЕРБОХЛЁСТ, а, м. Устар. Весенний религиозный праздник. Вербохлест — бей до слёз. Рано вставали, вербу ревали и в церковь шли (Кн-ка Кнст.). Амур. (Кнст.).

ВЕРЕТЕНКО, а, ср. То же, что веретёшко в 1-м знач. Веретёнки были всяки, были и маленки. Сидит, руками крутит, шерсть на веретёнке наматывает (Н.-Вскр. Шим.). Амур. (Шим.).

ВЕРЕТЕНКО, а, ср. Вертикальная ось, на которую насажен нижний мукомольный жёрнов. Жёрнов, он садится на веретенко (Марк. Облуч.). Амур. (Кнст. Мих.). Хаб. (Лазо Облуч.).

ВЕРЕТЕННИК, а, м. Растение (какое?) Небольшенька трава, синенький светок у её, как васильки, светок как веретено, душистый он. Веретенником волосец печат (Н.-Вскр. Шим.). Амур. (Шим.).

ВЕРЕТЁМЕЧКО, а, ср. Уменьш.-ласк. к веретёшко. В нижнем жёрнове веретёмечко, а в верхнем жёрнове желобок (Колыц. Шим.). Амур. (Шим.).

ВЕРЕТЁШКА, и, ж. То же, что веретёшко в 1-м знач. Веретёшкой пряли (Пашк. Облуч.). Хаб. (Облуч.).

ВЕРЕТЁШКО, а, ср. См. Веретёшко в 3-м знач. Веретёшко у прялки. Пряду на веретёшке (Пуз. Окт.). У прялки веретёшко: деревянка палка, на концах тоненька (Алб. Скв.). Пряла я на веретёшке, потом берёб сделали, ткали кушакы (Уш. Шим.). Амур. (Скв. Шим.). Хаб. (Окт.).

ВЕРЕТЁШКО, а, ср. 1. Веретено. Так сучили

нитки отдельно, без прялки, на веретёшко сма- тывали (Башур. Облuch.). *Веретешко крутили, шерсть наматывали, палочку крутишь просто* (Алб. Скв.). *Прялки не было, дак веретешком пряли* (Черн. Магд.). Амур. (Бел. Магд. Скв. Шим.). Хаб. (Облuch.). — Ср. В е р е т ё н к о, В е р т у ш к а.

2. Пряжа, намотанная на веретено. *Напряла веретёшко сыну на варежку* (Анос. Шим.). Амур. (Шим.).

3. Деталь прялки, деревянный утолщенный посередине стержень, на который наматывается пряжа. *Прялка, у её сидение тако широконоко, а тут веретёшко. Сидишь и прядёшь* (Рад. Облuch.). Хаб. (Вяз. Лазо Лен. Облuch.).

4. *Перен.* О непоседливом ребенке. *Наша девка — прямо веретёшко: непосёдлива така, крутёнь* (Алб. Скв.). Амур. (Скв.). — Ср. В о с с а, К р у т е л ь, К р у т е н ь.

1. ВЕРТУГ, а, м. Тазобедренный сустав. *Нога вывернута в вертуге. Кость заболела в вертуге* (Е.-Ник. Окт.). *Попал ей [козе] по вертугам. Вертуг вывернуло* (Лерм. Бик. Окт.). Нов.-Даур.

2. ВЕРТУГ, а, м. Сооружение в виде вращающегося на столбе колеса с длинной жердью, предназначенного для катания на льду. *Сделают вертуге в виде вертеня, крутишь на льду на катушке: морозят столб, на него колесо, потом жердь — вот и вертуг* (Лерм. Бик.). *Катушки делали на речке, там вертуг: столбик заморозят, на нём колесо от телеги укрепят, к нему жердь, а к жерди — санки* (Союз. Окт.). Хаб. (Бик. Окт.).

ВЕРТУЖНАЯ КОСТЬ. Бедренная кость животного. *Вертужна кость у ей [у козы] повреждена была* (Ст. Окт.). *Вертужная кость, а на ней мясо — задник, уман. Вывернул уман — давай жарь!* (Пуз. Окт.). Хаб. (Окт.).

ВЕРТУШКА, и, ж. То же, что веретёшко в 1-м знач. *Этими вертушками и пряли нитки. Суровые нитки вертушками делали* (Алб. Скв.). *На вертушке пряла* (Уш. Шим.). Амур. (Скв. Шим.).

ВЕРТЯЧИЙ, а я, е е. Подвижный, неустойчивый (о предмете). *Делали хорошие лодки, не такие вертячие* (Союз. Окт.). *Страшно ехать: бат вертячий* (Вен. Вяз.). Хаб. (Вяз. Окт.).

ВЕРХАМИ. ◊ Служить верхами. См. Служить.

ВЕРХИ. нареч. Верхом на лошади. *Мсленка — кругом колокольцы, молодежь верхи катаются* (Кн-ка Кнст.). Амур. (Кнст.). — Ср. В е р х н о, В е р ш н е м, В е р ш н и, В е р ш н о.

ВЕРХНИЙ ДАВОК. Часть давящего механизма охотничьей ловушки — бревно или тяжелая доска, которая кладется сверху — поперек нижней доски. *Здесь кладётся верхний давок, он на нижний давок кладётся* (Калин. Мих.). *Внизу ставится давок — верхний и нижний. В конце этого давяжя забиваешь сошку* (Бикнн). *Может один лежать давок, но если он лёгкий, то на него ешшо один — верхний* (Башур. Облuch.). Амур. (Мих.). Хаб. (Вяз. Облuch. Окт.).

ВЕРХНИК, а, м. 1. Сноп, которым накрывают несколько снопов, составленных в поле для просушки (рис.13,4). *Верхний сно. зерник называли* (Союз. Окт.). *Доши не затекает: верхник на суслоне* (Джл.Скв.). Амур. (Скв.). Хаб. (Окт.). — Ср. В е р ш а в 1-м знач., Ка бл у к, Кол п а к, К р е с т ё ц в о

2-м знач., К р ы ш а в о 2-м знач., Ш а п к а, Ш л я п а.

2. Верхняя часть двухкорпусного улья. *А на зиму верхник сьматся, а нижник остаётся* (Ст.Окт.). Хаб. (Окт.).

3. Потолок в улье. *Верхник — это дозочки таки надёваны, потолочины, а нижник — дно тамака* (Башур. Облuch.). Хаб. (Вяз. Облuch.).

4. Восковые наросты на рамках улья. *Верхник — воск на рамках* (Лонч. Бик.) Хаб. (Бик.).

5. Верхний брус, который кладется на косяки двери, окна. *Окосячки делашь: вставишь в кровле косяки, подушки, верхники. Низ подушкой называют, верх — верхником* (Джл.Скв.). *Верхник у окна наверху — значит это и есть верхник* (Уш.Шим.). Амур. (Магд. Скв.Шим.). — Ср. В е р ш н я к.

ВЕРХНИЦА, ы, ж. Устар. Верхняя одежда. *Верхницей называли, что сверху носили, чтоб не холодно было* (Джл.Скв.). Амур. (Скв.).

ВЕРХНО, нареч. То же, что верхи. *Мы и верхно с наши едем. Кто кого перегонит, не падали* (Арг.Лазо). Хаб. (Лазо).

ВЕРХНЯЯ ОБВЯЗКА. Верхний ряд бревен в срубе, на который ставятся стропила (рис.10,4). *Череповые брёвна — верхняя обвязка, а на них стропила, или быки* (Войк. Кнст.). *Тут оклад — нижна обвязка, а там верхна обвязка. На верхну обвязку быки ставят и крышу кроют* (Пуз.Окт.). Амур. (Кнст.). Хаб. (Окт.).

ВЕРХНЯЯ ТЕТИВА. Деталь невода, сети — бечева, к которой привязываются поплавки. *Идёт верхняя тетива — сто метров, потом нижняя тетива. На верхней тетиве привязываются наплавки из берёзовой коры — балберки* (Уш.Шим.). *Бечева продёрнута вверху — верхняя тетива, к верхней привязываются поплавки, к нижней тетиве — кибсья, кибсь (Купр.Мих.). Амур. (Мих.Шим.).*

ВЕРХОВАЯ ЗОЛОТУХА. Болезнь в детском возрасте; золотуха. *Когда если верховая золотуха, то кунают детей в любимке или прилаживают отвар к головке* (Пашк.Облuch.). Хаб. (Облuch.).

ВЕРХОВИК, а, м. Ветер, дующий с верховьев реки. *А в Хабаровск ждёшь ветер сверху — верховик* (Каз.Хаб.). *Верховик — верхний ветер* (Каз.Хаб.). Хаб. (Хаб.).

ВЕРХОВИНА, ы, ж. Вершина. *Пока на верховину забралась, семь потов прошли* (Алб. Скв.). Амур. (Скв.).

ВЕРХОВОЙ, ◊ Верховая вода. См. Вода.

1. ВЕРХОВСКИЙ, а я, о е. Живущий в возвышенной части села. *Низовские ребята дрались с верховскими. Пойдём, гыт, верховских бить* (Кн-ка Кнст.). Амур. (Кнст.).

2. ВЕРХОВСКИЙ, о г о, м. Житель местности, расположенной в верховьях реки. *То жили там верховский, а мы были низовский* (Черн. Магд.). Амур. (Магд.).

1. ВЕРХОВСКОЙ, а я, о е. 1. См. 1. Верховский. *Низовские, верховские девки собирались* (Лонч. Бик.). Хаб. (Бик.).

2. Принадлежащий жителям части села, расположенной в верховьях реки. *Там верховская тона [тонь], а там низовская* (Ст. Окт.). Хаб. (Окт.).

2. ВЕРХОВСКОЙ, о г о, м. 1. Житель села, расположенного в верховьях реки. *Всяк своё*

место знат: там верховски рыбачат, а там низовски (Ст.Окт.). Хаб. (Окт.).

2. Житель возвышенной части деревни. Если на тем краю живут, где выше, верховские, а вон низовщина идут (Лонч.Бик.). Хаб. (Бик.).

ВЕРХОНКИ, но к, мн.; ед. в е р х о н к а, и, ж.: 1. Кожаные, суконные или холщовые рукавицы, надеваемые на веревки. *Верхонки из толстого сукна сделаешь, может, какá кожичка тоненька, тоже делали. Лишь бы варежка не носилась, сверху надевали верхонки. С верхонкам она долго дбжит* (Союз. Окт.). *Половинчатая кожа, из неё шли верхонки а под низ свяжешь варежки — пошёл* (Пашк.Облuch.). *Верхонки из кожи, их даже раньше шли из козульх шкурок* (Орл. Скв.). Амур. (Благ. Кнст. Мих. Своб. Скв. Шим.). Хаб. (Вяз. Лен. Облuch. Окт. Хаб.). Нов.-Даур. — Ср. В е р х у ш к и.

2. Рукавицы, сшитые мехом наружу (рис.2.6). *Верхонки шли из шкуры изюбра, сохатого, а шерсть сверху была* (Джл. Скв.). Амур. (Скв.). — Ср. Л о с ё н к и во 2-м знач., Л о х м а т к и, Л о х м а ш к и, М о х н а ш к и.

ВЕРХОТИНА, ы, ж. Верхотина сопки. *Может, и на верхотине плоскотá? Бывáт.* (Джл. Скв.). Амур. (Скв.).

ВЕРХУШКИ, ш е к, мн. То же, что в е р х о н к и в 1-м знач. *Вниз варежки шерстяны, поверх верхушки, значит* (Каз. Хаб.). Хаб. (Хаб.).

ВЕРЧИК, а, м. Вережка, скрученная из соломы. *Верчики делаю так, чтоб удобней в печку положить* (Кн-ка Кнст.). Амур. (Кнст.).

ВЕРШ, а, м. См. Оверша. *Самая верхушка стога называется верш* (Марк.Благ.). Амур. (Благ.).

ВЕРША, и, ж. 1. То же, что в е р х н и к в 1-м знач. *Чтоб дождь не попал в суслон, вершу делали* (Кум.Шим.). Амур. (Шим.).

2. См. Оверша. *Вершу сбрось с первого стога! Сверху верша, а внизу одёнки* (Е.-Ник. Окт.). Хаб. (Окт.).

ВЕРШИЛЬЩИК, а, м. Человек, укладывающий верх стога. *Вершильщик вершит заробы, стога* (Алб.Скв.). *Вершильщики опытные были: уметь надо кончить стог* (Джл.Скв.). *Вершильщику наверху меньше силы надо* (Алб.Скв.). Амур. (Скв.). — Ср. 2. В е р ш и н н и к.

ВЕРШИНА, ы, ж. 1. Колос у злаковых растений. *Теперь начинают вершить: суды камелём, суды вершиной* (Е.-Ник.Окт.). Хаб. (Окт.).

2. Исток реки, ключа. *Бира́ и Биджа́н. У их там вершины вместе слились* (Ст.Окт.). *У ключей есть вершина* (Е.-Ник.Окт.). *Ветерок подует с вершины речки. Вершина Албазихи — это исток её, начало реки, то есть* (Алб.Скв.). Амур. (Магд. Скв.). Хаб. (Окт.).

1. **ВЕРШИННИК**, а, м., собир. 1. Сено в верхней части стога. *Вершинник, верхнюю часть стога, брали на подстилку* (Уш.Шим.). Амур. (Шим.).

2. Верхушки, ветви, сучья срубленного дерева. *Когда лес валят, в кучу верхушки, ветки, сучья складывают. Это и есть вершинник* (Е.-Ник.Окт.). *Вершинник обрубишь, а а ствол остётся, его забираешь* (Нев. Лазо). *Вершинник на дрова годен, на строительство не идёт* (Черн. Магд.). Амур. (Магд. Скв.). Хаб. (Окт.). || Оставленные на месте порубки

верхушки, ветки, сучья деревьев. *В вершинник зашёл — не мог там кабана убить, только в ногу ему попал* (Нев. Лазо). Хаб. (Лазо). Нов.-Даур.

2. **ВЕРШИННИК**, а, м. То же, что в е р ш и л ь щ и к. *Вершинник, верхнюю часть стога делает* (Уш. Шим.). Амур. (Шим.).

ВЕРШИТЬ, ш у́, ш и́ ш ь, н е с о в.; завершить, ш у, ш и́ ш ь, с о в., что и без доп. Заканчивать укладку верха стога сена, скирды хлеба. *Вершить не каждый сможет. Вершить надо, чтоб нигде ни ямки, ничё не было, забивать всё надо* (Благ. Окт.). *Один человек на кладу стоит и вилами хлеб вершит* (Союз. Окт.). *Надо вершить, завершить надо хлеб: делаешь навесик, и скат делается из снопов* (Бдж. Лен.). *Когда завершат стог, ветреницы положат, чтоб не сносило* (Лонч. Бик.). *Хлеб вершат, в кладу кладут, вершат хлеб, оверше делают* (Е.-Ник. Окт.). Амур. (повсем.). Хаб. (повсем.).

ВЕРШНЕМ, нареч. То же, что в е р х и́. Ты как, вершнем боронишь? — спрашивал сосед. *Вершнем — верхом значит, на лошади верхом* (Алб.Скв.). Амур. (Благ. Скв.).

ВЕРШНИ, нареч. То же, что в е р х и́. *Прямо вершни в коз стреляли* (Серг. Благ.). Амур. (Благ.).

ВЕРШНИК, а, м., собир. Верхние, более тонкие части древесных стволов, заготовленных для строительства. *Это отборный лес, он идёт на сруб, на тёс, а остальное стаят из вершичка* (Мих. Благ.). Амур. (Благ.).

ВЕРШНО, нареч. То же, что в е р х и́. *Привези нам муки по возможности, вершно, суды* (Черн. Магд.). *Привезли нас вершно через хребет в другую деревню* (Черн. Магд.). Амур. (Магд.).

ВЕРШНО, нареч. См. Вёршно. *Выезжали километров за пять, за шесть вёршно и били коз* (Заг. Сел. Своб.). Амур. (Своб.).

ВЕРШНЯК, á, м. Верхний брус, который кладется на косяки дверей, окон. *Косяки стоят, а на них вершняк. Вершняк надо закрепить и подушку, которая внизу косяков* (Н.-Вскр. Шим.). Амур. (Шим.).

ВЕРЬХОВИК, а, м. См. Верховик. *Верховик — значит сверху ветер. Мы по реке считаем* (Каз. Хаб.). Хаб. (Хаб.).

ВЕРЬХОНКИ, но к, мн.; ед. в е р ь х о н к а, и, ж. См. В е р х о н к и в 1-м знач. *Верхонки — рукавички. Варежка под низом, а сверху верхонка. Из кожи делали, а счас из брезента. На варежку верхонку чтоб не терла* (Лонч. Бик.). *На варежки дубленые верхонки надевали* (Вен. Вяз.). *Сверху верхонки с кожи, брезентовы шли и кожаны шли* (Обл.-е). Хаб. (Бик. Вяз. Облuch.).

ВЕСЁЛКА, и, ж. Деревянная лопаточка для размешивания теста. *Веселка, ей вместо ложки тесто размешивали* (Вен. Вяз.). *Мутóвкой месили тесто, а котора поуже, звали весёлка, весёлкой помешивать, чтоб подошло тесто* (Алб. Скв.). Амур. (повсем.). Хаб. (Бик. Вяз. Хаб.).

ВЕСЕЛЬСТВО, а, ср. Веселье. *Рáдиво не затыкётся, а мне весельства не надо* (Нев. Лазо), Хаб. (Лазо).

ВЕСИТЬСЯ, с н т с я, н е с о в. Висеть. *На вышке шкура весится* (Пуз. Окт.). *У тебя тут какá-то нитка весится* (Пашк. Облuch.). *Я от сестры притащила: утюг в кладовке*

весился, так и весится (Алб. Скв.). У нас три
ыбки весилось: некогда было с имя нячнуться
(Нев. Лазо). Амур. (Арх. Магд. Скв.). Хаб.
(Бик. Лазо, Облuch. Окт.).

ВЕСНОДЕЛИТЬ, л ю, л и ш ь, несов. Рубить
весной строевой лес. Вот, паря, ведро настало:
весноделит надо. Их большинство весноделят,
едут туда прямо выючно (Е.-Ник. Окт.). Хаб.
(Окт.).

ВЕСНОДЕЛЬНЫЙ ЛЕС. Лес, заготовлен-
ный весной. Веснодельный лес заготавливали
весной, его весной валили и шкурили, он высы-
хат, а потом его плавят на сплав (Пашк. Об-
лuch.). Хаб. (Облuch.).

ВЕСНУСЬ, нареч. Прошлой весной. А вес-
нусь дочь была у меня (Бдж. Лен.). Хорька-то
собака веснусь ешишо задавила (Ст. Окт.).
Дед ешишо веснусь оштарился (Е.-Ник. Окт.).
Хаб. (Лен. Окт.). Нов.-Даур.

ВЕСТИ, в е д у́, в е д ё́ ш ь, несов., кого.
Прслепоывать (на охоте). Волк как взял
козу, ведёт, пока не отарит одну (Алб. Скв.).
Амур. (Скв.).

ВЕСТИСЬ, в е д ё́ т с я, несов. Существо-
вать, бывать. Сейчас ни у кого не ведется таких
шалей (Рад. Облuch.). У нас велась кошкам
чашка деревянная (Квш. Лен.). Велись коровы,
свиньи, а лошади дохли (Кум. Шим.). Амур.
(Шим.). Хаб. (Лен. Облuch.).

ВЕТКА, и, ж. Устар. Небольшая берестяная
лодка, иногда обтянутая рыбьей кожей. Ветки
у якутов были. Делается она на два человека,
она узенька и длинна. Ветку делают из бересты,
некоторые кожей обтянуты (Джл. Скв.).
Орочи, те всё ветки строили (Джл. Скв.).
Амур. (Скв.).

ВЕТО, а, ср. То же, что вётошь по 2-м знач.
Как холод настал, он пошел собирать вето,
сучья (Черн. Магд.). Амур. (Магд.).

ВЕТОШНЫЙ, а я, о е. Болезненный, слабый,
хилый. Ребёнок ветошный совсем, зачичревел
весь (Бус. Своб.). Амур. (Своб.).

ВЕТОШНЫЙ, а я, о е. Сделанный из вёто-
ши — травы, растущей в болотистых местах.
Вётошь растёт на кочках, кисти для побелки
делают. Вётошной щеткой лучше белить (Джл.
Скв.). Вётошною тряпкой мыли пол (Алб.
Скв.). Амур. (Скв.).

ВЕТОШЬ, и, ж. Кисть для побелки, сделан-
ная из жесткой травы. Называют её так, пото-
му что из травы делают ветошь. Хороша кисть,
но с зеленью (Алб. Скв.). Амур. (Скв.).

ВЕТОШЬ, и, ж., собир. 1. Ветхая материя,
идущая на подкладку. Фубайка простёживае-
тся сверху, а там сначала сошьют подклад,
с вётошью простегнут, вётошь промеж прокла-
дут и стегат (Пашк. Облuch.). В курмушку
вётошь подкладывали (Е.-Ник. Окт.). Пор-
вут вётошь на ленты и вместе с подкладом
простежат (Ковр. Кнст.). Амур. (Кнст. Скв.
Шим.). Хаб. (Облuch. Окт.).

2. Нескошенная прошлогодняя трава. Сне-
го на ветоши лежит, амчачивать снегом (Пуз.
Окт.). У диких кабанов гайно, дак оне натаска-
ют вётоши (Внц. Лен.). Туды, в обува, вётоши
накладывали, соломы (Башур. Облuch.). Зимой
лист убирают, закрывают каткан вётошью
(Черн. Магд.). Амур. (Магд. Своб. Скв. Шим.).
Хаб. (Бик. Лен. Облuch. Окт.). Нов.-Даур. —
Ср. В ё т о.

3. Многолетняя трава осока пузырчатая —
Carex vesicaria L. На кочках трава растёт

жесткая — вётошь, из её щетки делали избы
белить (Е.-Ник. Окт.). Я вётошь жну (Пашк.
Облuch.). Вётошь рвали, она наподобие осоки
(Джл. Скв.). Мы ходили в тайгу за вётошью
на кисти (Покр. Бик.). Амур. (Скв. Шим.).
Хаб. (Бик. Вяз. Облuch. Окт.). — Ср. 1. В о л о-
с ё ц, В о л о с я́ т н и к, Р е з у́ ч к а в 1-м знач.

ВЕТРЕНИК, а, м. Тонкие деревья или
жерди, связанные концами и переброшенные
через стог, скирду для их укрепления
(рис.13,Г). Ветреник из тонких берёз или
жердей, их связывают за концы и переки-
дывают через стог, чтоб ветром не разносило.
На хлеб тоже ложили ветреники (Лонч. Бик.).
Хаб. (Бик.). — Ср. 1. В ё т р е н и ц а, В ё т р е н-
к а, В е т р я́ н и ц а, Л и п у́ н, П е р е в е с ь,
П е р е к и́ д к а, П е р е м ё́ т в 1-м знач.

1. **ВЕТРЕНИЦА**, ы, ж. То же, что ветреник.
Стожок смечешь или кладь накладёшь, а
сверху положи ветреницы: две палки свя-
жут и со лба, отцёдова, еще палки, чтоб овёршь
ветром не унесло (Лонч. Бик.). Хаб. (Бик.).

2. **ВЕТРЕНИЦА**, ы, ж. Зарница. Перед грозой
можно видеть вдалеке ветреницы, отблески
грозы. Красиво на них смотреть (Джл. Скв.).
Амур. (Скв.).

3. **ВЕТРЕНИЦА**, ы, ж. Трещина, щель в
дереве. Ветреница у него [у дерева] наверно,
сохнуть начнёт (Пуз, Окт.). Кода́ дерево
свалышь, у его бьва́т ветреница — ишьель
така́ (Кук. Вяз.). Хаб. (Вяз. Окт.). Нов.-
Даур.

ВЕТРЕНКА, и, ж. То же, что ветреник.
Ветренки надо положить на стог: верхушки
связывают, а комлы вниз, по две штуки связы-
вают и перекидывают через стог (Рад. Облuch.).
Хаб. (Облuch.).

ВЕТРЕННЫЙ, а я, о е. Отделяющийся, отвали-
вающийся. Обои ветренье: ветер дунет — и
утадут (Уш. Шим.). Амур. (Шим.).

ВЕТРИНА, ы, ж. Одна из поперечных досок,
закрепляющих крышу избы. Ветрины постави-
ли, чтобы ветер не сдирал крышу (Джл. Скв.).
Амур. (Скв.).

ВЕТРОВАЛ, а или у, м., собир. Бурелом.
Буря прошла полосой, наделала ветровалу,
положило лес (Уш. Шим.). Амур. (Шим.).

ВЕТРОДУЙ, я, общ. Неодобр. Ветренный человек.
Парень у него ветродуй: несерьезный, хулиган-
нистый (Джл. Скв.). Девочка у меня ветродуй
(Алб. Скв.). Амур. (Скв.).

ВЕТРЯНИЦА, ы, ж. То же, что ветреник.
Укрепляют стог сена ветряницей: молодую
лесину вырубят и крепят (Джл. Скв.). Амур.
(Скв.).

ВЕХОТКА, и, ж. Мочалка. Потри спину
вехоткой (Алб. Скв.). Вехотку-то не забудь
в баню (Н.-Петр. Кнст.). Амур. (Благ. Кнст.
Магд. Мих. Своб. Скв. Шим.). Нов.-Даур.

ВЕЧЕР, а, м. Предсвадебное гулянье, вече-
ринка. Свадьбы-то у меня не было, а был
вечер (Ст. Окт.). Родители согласятся, сде-
лают вечер, устроят пропой (Анос. Шим.).
Амур. (Шим.). Хаб. (Окт.).

ВЕЧЕРИНКА, и, ж. То же, что вечерка
во 2-м знач. Вечеринка? Так там девушки
собирались, и прыдут там, и вьжут (Кн-ка
Кнст.). Амур. (Кнст.).

ВЕЧЕРИТЬСЯ, и т с я, безл., несов. Вече-
реть. Вот уже вечерится, надо суслоны в овин
стаскивать (Черн. Магд.). Амур. (Магд.).

ВЕЧЁРНИК, а, м. То же, что **вечёрка** в 1-м знач. Я на вечерниках никогда не была, все работала, дак некогда было (Уш. Шим.). Амур. (Шим.).

ВЕЧЁРКА, и, ж. Устар. 1. Молодежное гулянье в доме, который откупался у хозяина на один или несколько вечеров. Называлась раньше **вечёрка**: вот дом откупают большой, без заборок, и танцуют, молодёжь кадрэль, хоропроводы водили тоже (Деж. Лен.). Ходила сама на **вечёрку**, на **вечёрке** и украла меня (Внц. Лен.). *Верховый съдет парень и созывает молодёжь на **вечёрку*** (Кн-ка Кнст.). Собирали **вечёрки**, дак по домам, дом выпросят, заплятат и танцуют. А игр сколь на **вечёрке** (Уш. Шим.). У кого изба больша́, дак делали **вечёрки**. С **пряхаму** на **вечерку** не ходили (Саг. Арх.). Молодым-то мы всё по **вечёркам** бегали (Голов. Бир.) Амур. (Арх. Благ. Кнст. Магд. Мих. Скв. Шим.). Хаб. (Бик. Бир. Вяз. Лазо. Лен. Облuch. Окт. Хаб.). – Ср. Вечёрник.

2. Посиделки. **Вечёрки** назывались **посиделки** – *девчата работают* (Дим. Мих.). Амур. (Мих.). – Ср. Вечеринка, Посиделки.

3. Свадебное гулянье молодежи вечером в день венчания. Ты пошла **взамуж**, дак у **кажного** погосты́, **вечёрку** собери (Сам. Окт.). Приходят на **вечерку** **девки** с **ребятами**. *Невеста сидит с женихом. Утром подруги к невесте приходят* (Кн-ка Кнст.). А **девки** у **невесты** **целу** **неделю** на **вечёрке** (Черн. Магд.). Я с **нём** была **знакома**, **вечёрку** **сделали** (Пашк. Облuch.). Амур. (Кнст. Магд.). Хаб. (Облuch. Окт.).

♦ **Играть **вечёрку****. См. **Играть**

ВЕЧЁРНАЯ ЗАРНИЦА. См. **Вечёрняя зарница**. *Вечёрна зарница загорелась – пора домой, хватит работать!* (Сам. Окт.). Амур. (Скв.). Хаб. (Бик. Окт.).

ВЕЧЁРНЯЯ ЗАРНИЦА. Планета Венера. *Вечерняя зарница – это большая звезда, вечерняя звезда* (Наг. Окт.). Хаб. (Окт.). – Ср. **Зарница**, **Вечёрняя заря**, **Вечёрная звезда**, **Полнобчная заря**, **Полнобчница**, **Утренняя заря**, **Утрошная звезда**.

ВЕЧЁРНЯЯ ЗАРНИЦА. См. **Вечёрняя зарница**. *Вечёрная звёздочка, она вперёд всех видится – вечерняя зарница* (Лонч. Бик.). Хаб. (Бик.).

ВЕЧЕРНЯЯ ЗАРЯ. То же, что **вечёрная зарница**. *Вон крупна, ярка звезда, она одна – это и есть вечерняя заря* (Кольц. Шим.); *Есть **вечёрная заря**, **счас** она **начинат** **закататься**: **вүтренняя** и **вечёрная** **заря**. Она **свётленька** **такá**, от таких **звёзд** **крупнее** и **светлее*** (Башур. Облuch.). Амур. (Шим.). Хаб. (Облuch.).

ВЕЧЁРНЯЯ ЗВЕЗДА (ЗВЁЗДОЧКА). То же, что **вечёрная зарница**. *Вечерняя звезда – это одна крупна, ярка звезда, рано вечером уже видно ее* (Кольц. Шим.). *Вечерняя звёздочка она вперёд всех видится* (Лонч. Бик.) Амур. (Шим.). Хаб. (Бик.).

ВЕЧЕРОВАТЬ, р у ю, р у е ш ь, *несов.* 1. Проводить вечер в гостях, отдыхая или занимаясь какой-нибудь работой. *Вечеровать, бабы, соберёмся. Раньше ходили **вечеровали** **вечером**, то к одной бабе пойдешь, **вечеруешь**, то к другой (Е.Ник. Окт.). *Кто бы ни пришел **вечеровать**: "Ну-ка помоги мять кожу!"* (Лонч.*

Бик.). *Раньше **вечеровали**: сидели **пряли**. Придут **вечеровать**, чай **поють*** (Башур. Облuch.). Хаб. (Бик. Вяз. Лен. Облuch. Окт.).

2. Проводить вечер на предсвадебном гулянье у жениха. *Вечером у жениха **вечеруют**, а утром **невесту** **берут** – **браньё*** (Джл. Скв.). *Неделю **гуляют** у **невесты**: **рябяты**, **девки** **гуляют**, **вечеруют*** (Облuch.). Амур. (Скв.). Хаб. (Облuch.).

ВЕЧЕРОЧКА, и, ж. Ласк. к **вечёрка** в 1-знач. *На **вечерочку**-то **зовут*** (Е.Ник. Окт.). Хаб. (Окт.).

ВЕЧЕРОЧНИК, а, м. Молоко, то доенное вечером. *Молоко, что **переночует**, то **вечерошник**, и в **байдарку** **ложат*** (Кн-ка Кнст.). Амур. (Кнст.).

ВЕЧЕРЯТЬ, я ю, я е ш ь, *несов.* Ужинать. *Мы **сели** **вечерять*** (Алб. Скв.). Амур. (Скв.).

ВЕЧОРА, нареч. Вчера вечером. *А **Люба** **вечора** **сидела** у **меня*** (Ам. Окт.). Хаб. (Окт.). – Ср. Вечорки, Вечорось в 1-м знач.

ВЕЧОРКИ, нареч. То же, что **вечора**. *А **вечорки** **отец** **приехал*** (Пашк. Облuch.). Хаб. (Облuch.).

ВЕЧОРОСЬ, нареч. 1. То же, что **вечора**. *Вечерось **ходили** к **ним*** (Саг. Арх.). *Накомедил он **вечорось*** (Союз. Окт.). Амур. (Арх.). Хаб. (Вяз. Окт.). Нов.-Даур.: **Вечорось** и **вечорсь**.

2. Вчера. *Вечерось, **вчера** **приходила*** (Лонч. Бик.). *Вечерось **не** **пришёл** **автобус*** (Арг. Лазо). *Эта **вечерось** **приехала*** (Нев. Лазо). Хаб. (Бик. Лазо). – Ср. Вечорось.

ВЕЧОРОСЯ, нареч. То же, что **вечорось** во 2-м знач. *Я **вечерось** у **ей** **была**, **рыбачила*** (Арг. Лазо). Хаб. (Лазо).

ВЕШАЛА, б в, мн. 1. Приспособление для сушки чего-л. *Раньше **поставишь** **сошки**, там **вилха**, между **вилхами** **деревяну**, **слёгу**. **Кету** **чистили**, **посадили** на **эти** **вешалы**. **Кто** **говорит** **сушила**, **кто** **вешала**. И **рыбу**, и **ягуду** **можно** **сушить*** (Лонч. Бик.). Хаб. (Бик.).

2. Приспособление для подвешивания рамок в улье. *Рамки **вот** **куда** на **специальные** **вешалы*** (Ст. Окт.). Хаб. (Окт.).

ВЁШАЛКА, и, ж. Насест. *Куры **сидят** на **вешалке**, али на **шесте**, на **сидале*** (Заг. Сел. Своб.). Амур. (Своб.).

ВЁШАЛЫ, о в, мн. См. **Вешала**. *Кету **чистили**, **посадили** на **эти** **вешалы*** (Лонч. Бик.). Хаб. (Бик.).

ВЁШЕНСКИЙ, а я, о е. Весенний. *Вешенский **день** **год** **кормит*** (Черн. Магд.). Амур. (Магд.).

ВЁШКА, и, ж. Одна из палок, которыми с четырех сторон прижимается стог, чтобы сено не уносило ветром. *Вешки **кладут**, **четыре** **палки**, **четыре** **вешки**, чтобы **сено** **не** **сдувало*** (Вен. Вяз.). *Стога-то **прижимались**: **шесть** **вешек** **больших** **скрепляют*** (Джл. Скв.). *Вешки и **вётреницы** – это чтобы **не** **сносило** **сено*** (Лонч. Бик.). Амур. (Скв.). Хаб. (Бик. Вяз.).

ВЁШНО, нареч. Весной. *Вёшно **сеяли**, да **еще** **холодно** **было*** (Черн. Магд.). Амур. (Магд.).

ВЁШНЯК, а, м., *соби́р.* Пушнина весеннего промысла. *Отоздал ты, друг: **всю** **пушнину** **сдал**, и **вешняк** **тоже*** (Черн. Магд.). Амур. (Магд.).

ВЁЩЕУХА, и, ж. Мешочек из плотной ткани или брезента, предназначенный для небольшого улова рыбы. *Часа **три** **посидишь** у **реки** – и **полная** **вещеуха** **рь**. **Вещеуха** –*

это мешочек для рыбы, а караси в нём, как лопаты (Пашк. Облuch.). Хаб. (Облuch.).

ВЕЩИЛА, *ы, ж., собир.* См. *Вещина*. Все стебли вещилы называли (Ст. Окт.). Хаб. (Окт.).

ВЕЩИНА, *ы, ж., собир.* Стебли и листья огородных растений. Все у нас *вещина*: и картофельна, и тыквенна, и кукурузна. Вещину убирать надо с огорода (Е.-Ник. Окт.). Вырву перва *вещину*, а сама потом картошку копаю копарулькам (Е.-Ник. Окт.). Вещину убирать надо с гороху, с кукурузы. Ешо *вещина* зелёна (Лонч. Бик.). В прошлом году *вещина*-то вон какá вымахала (Джл. Скв.). Амур. (Скв.). Хаб. (Бик. Облuch. Окт.). — Ср. И ш и н а в 1-м знач., 1. Т и н а, Ш и н а́ в 1-м знач.

ВЗАДИ, *нареч.* Сзади, позади. *Молотили коньям, а взади сострясаги граблям* (Союз. Окт.). Хаб. (Окт.).

ВЗАДИР, *нареч.* В направлении, противоположном расположению (о шерсти). *На гору лезешь на камусных лыжах — шерсть *взадир* идёт и тормозит* (Уш. Шим.). Амур. (Шим.).

ВЗАДПЯТКІ, *нареч.* Пятясь, задом наперед. *Я запнулась *взадпяти*, и присадило меня судбы* (Нев. Лазо). Хаб. (Лазо). — Ср. В з а п я т н і. Нов.-Даур.: *Взпаткї*.

В ЗАКІДКУ, *нареч.* Способ заделки углов в верхнем венце сруба. *Верхняя обвязка не в угол, а в закидку* (Калин. Мих.). *Когда я дом строил, столбы не рубил, а в закидку. Дом у меня в закидку построен* (Кн-ка Кнст.). Амур. (Кнст. Мих.).

В ЗАКРОЙ. См. *Закрой*.

В ЗАМОК, *нареч.* Способ заделки углов деревянной постройки, при котором концы бревен торчат наружу (рис.11, 2). *Дом в замок срублен, простым углом* (Джл. Скв.). *В замок изба кладётся — дак трактором не расташиши* (Алб. Скв.). Амур. (Скв.). — Ср. В о х р я п, В о х р я п к у, В у г о л.

ВЗАМУЖ, *нареч.* Замуж. *Родилась в Союзном, там и *взамуж* вышла* (Е.-Ник. Окт.). *Дедушка умер, я *взамуж* вышла* (Уш. Шим.). *Уже мне *взамуж* выходит, дак появились элэминевы кастрюли* (Ин-ка Арх.). Амур. (повсем.). Хаб. (повсем.).

ВЗАМУЖЕМ, *нареч.* Замужем. *Я не училась, я *взамужем* была* (Облuch. Пашк.). *Дочь уж *взамужем** (Лонч. Бик.). *Она *взамужем* давно за ним* (Вен. Вяз.). Амур. (повсем.). Хаб. (повсем.).

ВЗАПЯТНІ, *нареч.* То же, что *взадпяти*. *Был тут командир партизанского отряда, скрывался от белых, бежал *взапяти*, чтобы след замести* (Бус. Своб.). Амур. (Своб.).

ВЗБУНТОВАТЬ, *т у ю, т у е ш ь, сов., что.* Экспр. Привести в беспорядок, разворошить. *Раньше была одна койка: постелю всю-взбунтуем* (Голов. Бир.). Хаб. (Бир.).

ВЗВОЗ, *а, м.* Подъем, дорога от реки на крутой берег. *Там *проблудь*, и сразу от пролудби — *взвоз** (Черн. Магд.). *Ой, и крутой там *взвоз* у реки!* (Джл. Скв.). Амур. (Магд. Скв.). Нов.-Даур.

ВЗВОЛОК, *а, м.* Крутой подъем в гору. *Аж *взмок* весь, пока на этот *взвлок* поднялся* (Черн. Магд.). Амур (Магд.).

ВЗВЫВАТЬ, *а ю, а е ш ь, несов., что.* Экспр. Петь. *Мы с тобой, Катюха, многие хорошие*

*песни до войны на терраске *взвывали** (Алб. Скв.). Амур. (Скв.).

ВЗГЛЯНУТЬСЯ, *н у с ь, не ш ь с я, с о в.* Понравиться. *Кому как *взглянется*, так и делают* (Пуз. Окт.). *И бабушкой называли и *бабкой*. Сейчас называют, кому как *взглянется** (Алб. Скв.). Амур. (Скв.). Хаб. (Окт.). — Ср. П о г л я н у т ь с я.

ВЗДЕВАТЬ, *а ю, а е ш ь, несов., что.* Нанизывать. *Листы табака мы *вздевали* на палку, потом их *выветривали* и мяли* (Алб. Скв.). Амур. (Скв.).

ВЗДОХИ, *о в, мн.* Устар. Легкие. *Ох, *вздохи* болят, *вздохи* у него больны, лёгкие-то* (Ам. Окт.). *Чё-то *вздохи* *чажбольые** (Обл-е). Хаб. (Облuch. Окт.). Нов.-Даур.

ВЗДУМАТЬ, *а ю, а е ш ь, сов., что.* Вспомнить. *Ой, да я сейчас *вздумаю*. Надо мне *вздума*ть эту песенку и *взду*ть (Алб. Скв.). *Да я уж не *вздумаю*, какі *песни* пели* (Полярк. Мих.). *Ни *вздумаю* даже, как *трава* называлась* (Уш. Шим.). Амур. (Мих. Скв. Шим.).*

ВЗДУМАТЬСЯ, *а е т с я, безл., сов.* Вспомниться. *Здумается то, *здумается* другó* (Пашк. Облuch.). Хаб. (Облuch.).

ВЗЛЯЯТЬ, *а ю, а е ш ь, сов. 1.* Внезапно залаять. *Ходили на *ростинь*, гадали: *собака* *злет*, или *корова* *змычит* — там и жених, в той стороне* (Ам. Окт.). *Чё-то *собака* *взляяла*, *наверное* кого-то заметила* (Обл-е). Хаб. (Облuch. Окт.).

2. Экспр. Начать ругаться. *Взляешь, небось. Ушли и всё не *идут** (Голов. Бир.). Хаб. (Бир.).

ВЗЛÓБОК, *б к а, м.* Пригорок. *Сначала *взберёшься* на *взлбок*, потом на *сопку** (Н.-Вскр. Шим.). Амур. (Шим.).

ВЗМЫЧАТЬ, *ч у, ч и ш ь, сов.* Замычать внезапно. *Ходили на *ростань*, гадали: *собака* *злет* или *корова* *змычит* — там и жених, в той стороне* (Ам. Окт.). Хаб. (Окт.).

ВЗОЙТІ, *д у, д е ш ь, сов.* Вступить в какое-л. коллективное объединение, общественную организацию. *В колхоз *взошла* *мама*, она *делгаткой* была. *Уж в колхозы-то *взошла*, эта я *стареть* начала* (Сам. Окт.). Хаб. (Окт.). — Ср. З а й т і.*

◊ *Взойтї в положение. Забеременеть. Когда я *взошла* в *положение*, то *бросила* *работать** (Уш. Шим.). Амур. (Шим.). — Ср. В о й т і в п о л о ж е н и е, З а й т и в п о л о ж е н и е.

ВЗРЕВЕТЬ, *в у, в е ш ь, сов.* Экспр. Внезапно закричать. *Он как *взрвёт* на тебя, а потом всё *расскажет** (Чесн. Мих.). Амур. (Мих.). Хаб. (Окт.). Нов.-Даур.

В ЗУБ. См. *Зуб*.

ВЗЯСТЬ, *в о з ь м у, в о з ь м е ш ь, сов., кого-что.* Взять. *Хлеба *попросила* *Марию* *взять** (Внц. Лен.). *Надо эту *девку* *взять* *замуж** (Обл-е). *Счас *брезгую*, чтоб из роту у кого *взять** (Пашк. Облuch.). *Если *взять* с 1862 *гóду*, *заселяли* *Амур** (Голов. Бир.). Хаб. (Бир. Лен. Облuch.). Нов.-Даур.

ВЗЯТЬ, *в о з ь м у, в о з ь м е ш ь, сов., что.* 1. Поймать, добыть. *Острогой *любую* *рыбу* *можно* *колоть*, *засана* *колот* ей на разливах, в озерах, а там [в глубине] *нигде* не *возьмёшь** (Купр. Мих.). Амур. (Мих.).

2. В словосочетаниях.

◊ Из-под клинка *взять*. Устар. Выдать замуж

насиленно. До свадьбы я своего не знала. Я изпод клинчика взята (Черн. Магд.). Амур. (Магд.).

◊ С полу не взять. Не придумать, не солгать. А чѐ? Думаете, вру? А это всё правда: а с полу не возьму (Нев. Лазо). Хаб. (Лазо).

ВЗЯТЬСЯ, в о з ъ м ё т с я, сов. Приняться, укрепиться (о растении). Рожь взялась хорошо, начала бастро расти (Алб. Скв.). Светок в землю сажу и говорю: "Хоть бы он взялся" (Каз Хаб.). Капусту уже посадили, взялась хорошо (Н.-Вскр. Шим.). Амур. (Скв. Шим.). Хаб. (Облuch. Хаб.).

ВИДЕТЬ. ◊ След себе видеть. Плохо видеть (о слабом зрении). Стара стала, тлько след себе вижу, никуды уж далёко не хожу (Полярк. Мих.). Амур. (Мих.).

ВИДЕТЬСЯ, и т с я, несов. Показываться, виднеться. Вечерняя звёздочка она всех вперёд видится (Лонч. Бик.). Ноги-то бобы видятся (Наг. Окт.). Пошли дальше, а из-за кустов рога видятся (Уш. Шим.). Амур. (Шим.). Хаб. (Бик, Окт.).

ВИЗИГА, и, ж. Спинная струна, хорда осетровых рыб; вязига. Визига така длинна, по-по спине идёт. У калужки визигу пересекаешь, и она пропала (Черн. Магд.). Визигу ему пересёк, а то он хлещется. Эта рыба хвостом действует (Черн. Магд.). Амур. (Магд.).

ВИЛАХА, и, ж. Шест с развилкой на одном конце, служащий подпоркой. Раньше поставишь сошку, это в виде вилахи на одном концу и на другом, между вилахами – деревину, слёгу. Кегу посадим на эти вёшалы (Лонч. Бик.). Хаб. (Бик.). – Ср. С о х а, С о ш к а.

ВИЛАШКА, и, ж. 1. Уменьш.-ласк. к вилаху. Из талы делают вилашку, потом ставят кобылины на ножках (Уш. Шим.) Амур. (Шим.).

2. Палочка с естественной развилкой, используемая как орудие или деталь в некоторых устройствах. Палочкали, вилашка ли – замотал [леску] – и в карман (Ст. Окт.). Приспособлений для переноски не было, вилашки были (Башур. Облuch.). Трескучку тоненьку вырубил, сдѣлал в виде вилашки, а судыи насторожку – вилашку (Ст. Окт.). Хаб. (Бик. Облuch.). Амур. (Шим.).

3. Гибкий шест с развилкой на конце, используемый при подледном лову. Вилашка из тонкой лозы, она связана, и её заныряют подо льдом (Лерм. Бик.). Хаб. (Бик.).

1. **ВИЛКА**, и, ж. Устар. Ухват. Вилкой горшки из русской печи вынимали (Каз. Вяз.). Хаб. (Вяз. Хаб.).

2. **ВИЛКА**, и, ж. Деталь самопрядки, по которой тянется нить. Вилки – это шпульки (Калин. Мих.). Амур. (Мих.).

ВИЛОЧКА, и, ж. Ласк. к 2. Вилка. Скалка – это шпулька, а нитка идёт по вилочкам (Кн-ка Кнст.). Вилочка есь така в самопрядке, по ей нитка тянется (Башур. Облuch.). Амур. (Кнст.). Хаб. (Облuch.).

ВИННО, нареч. Иноходью. Винно лошадка ходит, плавно, быстро, а не трясёт (Джл. Скв.). Часто перебирает ногами – идёт винно (Н.-Вскр. Шим.). Амур. (Скв. Шим.).

ВИНОПОЛИЯ, и, ж. Устар. Казенная винная лавка. У нас винополия была, Микитка торговал там (Алб. Скв.). Амур. (Скв.).

ВИНОХОД, а, м. 1. Иноходец. Виноход – хорошая быстроходная лошадь, плавно и быстро идёт, не трясёт (Джл. Скв.). Виноход не бежит, а быстрым шагом идёт (Бус. Своб.).

Он ходит, как виноход (Каз. Хаб.). У нас была лошадь виноход (Облuch.). Амур. (Своб. Скв.). Хаб. (Хаб.). – Ср. Виноходец в 1-м знач.

2. **Перен. Шутл.** О человеке с легкой быстрой походкой. Вся порода – виноходы, один дедушка – рысак (Бус. Своб.). Амур. (Своб.). – Ср. Виноходец во 2-м знач.

ВИНОХОДЕЦ, д и ц а, м. 1. То же, что виноход в 1-м знач. Виноходец он в роде и не бежит и идти – не идёт. На нём едешь – качает (Джл. Скв.). Виноходец бежит здорово, во, жеребец какой – виноходец! (Башур. Облuch.). Виноходы красивые лошади, они красиво бегают (Джл. Скв.). Амур. (Скв.). Хаб. (Облuch.).

2. **Перен.** То же, что виноход во 2-м знач. Виноходец – быстроногий человек, ходит быстро. И на жеребца говорили виноходец, и на человека (Башур. Облuch.). Хаб. (Облuch.).

ВИНОХОДИТЬ, д и ш ь, несов. Идти иноходью. Виноходец как-то красиво ходит, виноходит. Ребята молодые ложили ездить на них (Алб. Скв.). Амур. (Скв.).

ВИНОХОДКА, и, ж. Лошадь, которая бегаёт иноходью. Бежит виноходью, ногами частит – это лошадь виноходка (Союз. Окт.). Хаб. (Окт.).

ВИНОХОДЫЙ, а я, о е. О лошади с поступью иноходца. Виноходые были лошади, на ей хорошо ехать: она виноходая (Обл-е). Хаб. (Облuch.).

ВИНОХОДЬ, и, ж. Иноходь. Есть переступ, виноходь, хлынь у лошади (Е.-Ник. Окт.). Девке грамота, что собаке виноходь [посл.] (Сам. Окт.). Бежит виноходью – ногами частит (Союз. Окт.). Амур. (Мих. Своб. Шим.). Хаб. (Лен. Окт.).

ВИНТЕЛЬ, я, м. См. Вентель. Винтель – это значит из капроновых ниток, корчага из проволоки (Джл. Скв.). Амур. (Скв.).

ВИНТОВОЕ ДЕРЕВО. Дерево с винтообразным расположением древесных волокон. Прямослойно дерево – ровный слой, извилистый слой – это винтовое (Калин. Мих.). Винтовое дерево – сердцевина винтом идёт его нельзя колоть: прямо винтом (Е.-Ник. Окт.). Винтовое дерево и прямослойно бывает, если прямослойно, шпётка сразу отлетит. Больше рубили прямослойно (Ст. Окт.). Амур. (Мих.). Хаб. (Окт.). – Ср. Свиловатое дерево.

ВИСИТЬ, в и ш у, в и ш а т ь, несов., что. См. Весить в 1-м знач. Здесь висили зыбки (Е.-Ник. Окт.). Хаб. (Окт.).

ВИСКИ, о в, мн. Волосы. Виски – это волосы (Квш. Лен.). Снаха-то моя заплетёт мне виски в две косы (Бус. Своб.). Все уж виски у меня седые – стара совсем (Джл. Скв.). Я вот ты за виски отдеру! (Черн. Магд.). Амур. (Магд. Своб. Скв.). Хаб. (Лен.).

ВИСОК, с к а, м. Боковая стенка подвесной колобели. Два виска, а потом на каждый уголок врёвочка, на них какую-нибудь брезентушку (Нев. Лазо). Хаб. (Лазо).

ВИХАТЬСЯ, а ю с ь, а е ш ь с я, несов. Качаться из стороны в сторону. Лойду раскачаю зыбку, пусть она вихается (Калин. Мих.). Амур. (Мих.).

ВИХОТЬ, х т я, м. Тряпка для мытья посуды. Куды ты вихоть повесила? Посуду надо мыть (Бус. Своб.). Что-то я не найду вихтя (Н.-Вскр. Шим.). Амур. (Своб. Шим.).

ВИЦА, ы, ж. Крепление, сплетенное из гиб-

ких березовых прутьев, которое служит для связывания частей плота. *Берёзовы прутья вьюг* — *вища* называется. *Плот состоит из нескольких кошем. Кошмы связывали эти ми вицами. Вицы свивают в кольцо и подводят жердь — роньжу* (Уш. Шим.). Амур. (Шим.).

ВИШНЯ, и, ж. Устар. Помидор. *Счас помидор-то помидором зовём, а раньше — вишни* (Кас. Арх.). Амур. (Арх.).

ВКРАДЧЕ, нареч. Тайком, украдкой. *Соберёмся, да всё вкрадче гуляли, чтоб отец с матерью не знали. Она на вечерки вкрадче убегала* (Заг. Сел. Своб.). Амур. (Своб.). — Ср. **Кр а́дк ой**, **Кр а́дч е**.

ВКРАТЦАХ, нареч. Вкратце. *Немножко, вкратцах расскажу, как мне досталась эта вазочка* (Черн. Магд.). Амур. (Магд.).

ВКУС, \diamond Выдавать вкус. См. Выдавать. ~ **В ЛАПУ**. См. Лапа.

ВНАКЛОНКУ, нареч. В наклон. *Мне внаклонку работать запретили* (Черн. Магд.). Амур. (Магд.).

ВНАРОК, нареч. Нарочно, намеренно, специально. *Ты внарок ребенка, может, хлестайшь?* (Уш. Шим.). *А он развалится на кровати, ешшо и внарок ляжет* (Е.-Ник. Окт.). *Кислица — красна смородина. За той внарок не ездил* (Внц. Лен.). *Это клён, берёт с его пчела, даже ещё его внарок сеют* (Пашк. Облuch.). Амур. (Шим.). Хаб. (Лен. Облuch. Окт.).

В НАХЛЁСТКУ, нареч. 1. Способ соединения досок в каком-л. сооружении, при котором на две соединенные ребрами доски набивается третья. *Когда в нахлестку, то прибивают доски, а третьей сверху как бы шишель закрывают. Зашейте эту стену в нахлестку, не в притык* (Заб. Вяз.). Хаб. (Вяз.).

2. Способ заделки углов избы. *В нахлестку угол заделывается конусом* (Блг. Окт.). Хаб. (Окт.).

ВНИКАТЬ, \acute{a} е т, *несов.* Впитываться, проникать. *Кёдра для краски хорошая, краска хорошо вникает* (Нев. Лазо). Хаб. (Лазо).

ВНИМАНИЕ. \diamond Брать внимание. См. Брать.

ВНУТРО, нареч. Внутрь. *Берёста распарится. Поставишь динище деревянно. Это внутри, а это красйше сверху* (Е.-Ник. Окт.). *Дверь открывалась внутри: если занесёт, дверь на улицу не откроешь* (Пашк. Облuch.). *Кто вниз, внутри делает мех, кто наружу* (Алб. Скв.). Амур. (Скв.). Хаб. (Лен. Облuch. Окт.).

ВНУТРЯХ, нареч. Внутри. *Волк сосветля режет баранов. Шкура цела, а внутрих нет* (Уш. Шим.). Амур. (Шим.).

ВНУШАТЬ, \acute{a} ю, \acute{a} е ш ь, *несов.*, что. Рассказывать. *Мама молодё была, она нам ничё не внушала, а свекровь говорела* (Чесн. Мих.). Амур. (Мих.).

В ОБРАТНО, нареч. Обратнo, в обратную сторону. *А мы поплыли в обратнo* (Пуз. Окт.). Хаб. (Окт.).

В ОБТЯГ, нареч. В обтяжку (о плотно прилегающей одежде, обуви). *У мужчин казачок прямо в талию, всё изрезано, в обтяг* (Е.-Ник. Окт.). *И с борями шили, и с баской кофту: тут [у талии] в обтяг, а тут баска* (Уш. Шим.). Амур. (Шим.). Хаб. (Окт.). — Ср. **В о б т я г у**.

В ОБТЯГУ, нареч. То же, что в обтяг.

Не болташи ботинки: в обтягу были (Кн-ка Кнст.). Амур. (Кнст.).

ВОБУДЁНОК, нареч. В течение одного дня. *А вы что? По ягоды поехали вобудёнок? Вернётесь сегодня или с ночёвкой?* (Джл. Скв.). *Поехали вобудёнок по грибы* (Алб. Скв.), Амур. (Скв.). Хаб. (Бир.).

ВОГЛЫЙ, а я, о е. Сыроватый, влажный. *Воглый хлеб — маленько сыроватый* (Калин. Мих.). Амур. (Мих.).

ВОДА. В словосочетаниях.

\diamond **Верховая вода**. Вода, выступающая на поверхности льда, реки, ручья. *Ударило тепло — вода не по руслу пошла, а прямо по льду — называется верховая вода. Бежит по льду верховая вода* (Н.-Вскр. Шим.). *Верховая вода пошла — вода на лёд вышла* (Бус. Своб.). Амур. (Своб. Скв. Шим.).

\diamond **Вода кипит**. О выходе родниковой воды на поверхность льда в сильные морозы. *Волки гонят сохатого на нахпль, к родникам: там вода кипит и образует корку льда* (Алб. Скв.). Амур. (Скв.).

\diamond **Дохлая вода**. Вода, бедная кислородом, затхлая. *В болоте, в бочке стоит долго дохлая вода без свежего воздуха или без родников. Рыба гибнет в дохлой воде* (Джл. Скв.). *Эта вода остаётся в промоинах и зеленеет, её дохлой водой называют* (Н.-Вскр. Шим.). Амур. (Скв. Шим.) || **Стоячая вода** в небольших водоемах. *Дохлая вода чаще в лесу где-нибудь встречается, она как окно: всё отражает* (Алб. Скв.). Амур. (Скв.).

\diamond **Дурная вода**. Половодье, большая вода. *Дык вода-то дурная была в то лето: всё утопило* (Войк. Кнст.). Амур. (Кнст.).

\diamond **Матёрая вода**. Место в речном русле с наибольшей скоростью течения. *Посередке матёра вода. В реке течение посередке — матёра вода* (Е.-Ник. Окт.). Хаб. (Окт.). — Ср. **М а т ё р а**.

\diamond **Разбой воды**. Столкновение двух течений при слиянии рек. *Разбой воды, где две речки сходятся, потом одна идёт туда, одна — сюды: река идёт, два течения сплелись* (Пуз. Окт.). Хаб. (Окт.).

ВОДИЛИНА, \acute{y} , ж. 1. Часть конской упряжки (обычно при молотье) в виде толстой палки, направляющей движение лошадей по кругу. *Коньями можно молотить. Коньям-то приводы запрягут в водилины. Вот-таки водилины* (Е.-Ник. Окт.). *Водилина у жатки — больша палка, а по бокам лошади припрягаются, хоть к жнейке, хоть к кому приделана водилина, и за неё водят* (Рад. Облuch.). Хаб. (Облuch. Окт.). — Ср. **В о д и л о**. в 1-м знач.

2. Узда. *Водилина, и узда называли, жалели животину, верхом не сажали, уздечкой водили — водилиной* (Е.-Ник. Окт.). Хаб. (Окт.).

ВОДИЛО, а, ср.; *мн.* в о д и л а и в о д и л ы. 1. То же, что водильна в 1-м знач. *Длинный толстый камень, водило приделано, дыра в камне, в ту дыру вдевали палки. Водило — это палка между двумя коньями* (Кн-ка Кнст.). *Водила в машине есть, палка поперечная, пару коней запрягают* (Пашк. Облuch.). *Водило — это чтобы пару коней запрягать, в круге четыре водилы* (Серг. Благ.). Амур. (Благ. Кнст.). Хаб. (Облuch.).

2. Оглобли. *Водило — это оглобли самые и есть* (Бдж. Лен.). Хаб. (Лен.).

В ОДИНАРКУ, нареч. 1. В одно полотно, в одну нитку. *Невод делается в одинарку, а есть двуственна, трёхстенна* (Блг. Окт.). *Кругит сперва в одинарку, а потом окручивает этот мотавз* (Пуз. Окт.). Хаб. (Окт.).

2. Одиноко. *Экспр. Один в одинарку живёт: без детей* (Лонч. Бик.). Хаб. (Бик.).

В ОДНОРУЧКУ, нареч. С одной ручкой (об инструменте). *Струг в одноручку — это клеёный, деуручник — вдвоём стружишь* (Заб. Вяз.). Хаб. (Вяз.).

ВОДОСТЁК, а, м. Водосточный деревянный желоб под крышей избы. *Водостёк делают, чтобы вода не стекала под дом, чтоб не загнил дом. Под карнизом делают водостёк, а попросту можно назвать корытом* (Джл. Скв.). Амур. (Скв.).

ВОДОТОПКИЙ. ◊ Водотопкое место. См. Место.

ВОДОХЛЁБ, а, м. Устар. и презр. прозвище бедняка. *Водохлёбами все бедных звали: скота нет у них, продуктов нет — все чай да картошку* (Алб. Скв.). Амур. (Скв.).

ВОДОХЛЁСТ, а, м. Быстрое течение воды во время весеннего и осеннего половодья в реках. *Высока вода, водохлёт был* (Черн. Магд.). Амур. (Магд.).

ВОДЯНИК, а, м. Околоплодные воды. *Водяник проходит, а тогда телёнок идёт* (Заб. Вяз.). У неё почему-то водяник не прошёл (Каз. Хаб.). Хаб. (Вяз. Хаб.).

ВОДЯНКА, и, ж. Бочка для хранения воды. *Это бочка такая водянка, где зимой воду держат* (Арг. Лазо). *Водянка у нас есть — кадушечка для воды* (Вен. Вяз.). Хаб. (Вяз. Лазо).

ВОЖЖЕВИК, а, м. 1. Часть конской упряжи — приспособление у дышла, на котором крепятся вожжи. *По обе стороны дышла у лошади тут и был вожжевик, за него цеплялись вожжи* (Н.-Вскр. Шим.). Амур. (Скв. Шим.).

2. Кольцо или отверстие в передней части сохи, в которое продеваются вожжи. *Вожжевик наверху сохи обычно, мужики вожжи подтягивают через ноги при работе* (Джл. Скв.). *Колесынка была, на ей вожжевик, куды вожжи вдериваются* (Н.-Вскр. Шим.). Амур. (Скв. Шим.).

ВОЗГУДАТЬ, аю, аешь, сов. Громко запеть. *Далёко едут самсбновски девки, возгудают по заре-то — далёко слышно* (Алб. Скв.). Амур. (Скв.).

ВОЗДВИГНУТЬ, ну, нешьь, сов., кого. *Экспр. Ударить, наказывая. Может, еще воздвигнуть по рукам? Надо слушать бабушку. Я свою воздвигнула по рукам: конфеты брала без спросу* (Алб. Скв.). Амур. (Скв.).

ВОЗДОХНУТЬ, ну, нешьь, сов., кого и без доп. Почувствовать облегчение. *Начала когда работать, я сама себя воздохнула, я маленько воздохнула* (Голов. Бир.). Хаб. (Бир.).

ВОЗЁКАТЬСЯ, ю сь, ешь с я, несов. *Экспр. Постоянно много работать, хлопотать. Мне с измальных лет пришлось возёкаться* (Уш. Шим.). Амур. (Шим.).

ВОЗЫЛКА, и, ж. То же, что волокуша в 1-м знач. *Солому возили на возилках — волокуши такй* (Кн-ка Кнст.). Амур. (Кнст.).

ВОЗМОЖАТЬ, аю, аешь, сов. Подрасти, повзрослеть. *Мы попервости приковывали, работали у богачей. Потом уж мы возможали,*

в няньки пошли (Уш. Шим.). *Когда я возможала, стала ходить в поле, машина убирала* (Рад. Облuch.). *Стару мы жись не застали, как родители жили, а мы уж возможали — всё было* (Деж. Лен.). Амур. (Шим.). Хаб. (Лен. Облuch.).

ВОЗМОЖАТЬСЯ. ◊ Возможаться на ноги. *Обзавестись хозяйством, окрепнуть экономически. Родители с Амура, Нелегко на ноги возможалась* (Кольч. Шим.). Амур. (Шим.).

ВОЗОВАЯ ПОШАДЬ. Устар. Ломовая лошадь. *Возовая, или ломовая лошадь, запряжёшь её в сани, кладёшь груз* (Заг. Сел. Своб.). Амур. (Своб.).

ВОЗОВЫ́К, а, м. Большая копна сена. *А возовик сгребём — большую копну, пудов на двенадцать* (Уш. Шим.). Амур. (Шим.).

ВОЗРАСТ. ◊ Быть на возрасте. См. Быть. ◊ Возраст выйдет (вышел). См. Выйти. ◊ Дать возраст. См. Дать.

ВОЙНА. ◊ Отводить войны. См. Отвести.

ВОЙТИ. ◊ Войти в положение. *Забеременеть. Он приехал, мой мужик, я уже вошла в положение.* (Уш. Шим.). Амур. (Шим.).

ВОЛОК, а, м. Скошенная трава, за один раз доставленная к месту укладки копны. *Два волока, а третий — сверху — это копна* (Кум. Шим.). Амур. (Шим.).

ВОЛОКУША, и, ж. 1. Прimitивная повозка без колес или полозьев. *Солому возили на возилках — волокуши такй* (Кн-ка Кнст.). Амур. (Кнст.). — Ср. Возилка.

2. Прimitивные носилки. *Тащат раненых на волокушах: палки слетугут, как оглобли и несут. Вот и называли волокуши* (Уш. Шим.). Амур. (Шим.).

ВОЛОС, а, м. 1. Ришга — круглый червь; паразит человека. *Волос тонкий и живой, как червь* (Е.-Ник. Окт.). Хаб. (Окт.). — Ср. 2. Волосец в 1-м знач., Вьюн, 2. Змеёвёк.

2. Кожное заболевание, вызываемое риштой. *Волос у ей: черви в руках, ногах* (Ам. Окт.). Хаб. (Окт.). — Ср. Волосец во 2-м знач., Змеёвёк.

1. **ВОЛОСЁЦ**, сц а, м. Многолетняя трава осока пузырчатая — *Carex vesicaria* L. *Растёт по палям волосец, его на шийтки таскали, рвали. Вчерась ходила за волосцом* (Ам. Окт.). *Волосец — трава очень крепкая, на литовку косится* (Серг. Благ.). *Кисти делают белить — жёстка трава, волосец называется* (Ст. Окт.). Амур. (Благ.). Хаб. (Окт.). — Ср. Волосятник.

2. **ВОЛОСЁЦ**, сц а, м. 1. То же, что волос в 1-м знач. *Волосец пlying по крову, по трубочке, называются онё вьюн, а не солигер* (Заг. Сел. Своб.). *Волосцы выходят больно, дочь хромá из-за волосцов-то* (Е.-Ник. Окт.). *Волосцы у ей — надо лечить* (Ам. Окт.). Амур. (Бел. Своб.). Хаб. (Окт.).

2. То же, что волос во 2-м знач. *Волосец редко бывает у людей: рана не заживает долго* (Е.-Ник. Окт.). Хаб. (Окт.). Нов.-Даур.

ВОЛОСОГРВИЦА, ы, ж. Девушка с густыми длинными волосами. *У кого большой-большой волос — волосогрвица она называется* (Ам. Окт.). Хаб. (Окт.).

ВОЛОСЯСТЫЙ, а я, о е. Покрытый волосками, волосистый. *А корень волосястый,*

у его много корней. Он живущий, он как кукуруза заходит (Облuch.). Хаб. (Облuch.).

ВОЛОСЯТНИК, а, м. То же, что 1. Волосянец. *Волосятник* — тонкая и длинная трава. (Лонч. Бик.). *Волосятник на кочках растёт* (Каз. Хаб.). Хаб. (Бик. Хаб.). Нов.-Даур.

ВОЛОХ, а, м. Устар. Выгон. По деревне на волнох выгоняли скот (Орл. Скв.). Амур. (Скв.).

ВОЛОЧУГА, и, ж. 1. Небольшой воз сена, который можно перевезти за один раз волоком. *Волочуга* — воз. *Маленький ежи воз, дак волочугу наклал, говорит* (Благ. Окт.). *Волочуга — маленький воз* (Ст. Окт.). Хаб. (Окт.). Нов.-Даур.

2. Небольшая копна сена. *Волочуга — маленькая копёшка сена* (Е.-Ник. Окт.). Хаб. (Окт.).

ВОЛОЧУЖКА, и, ж. Уменьш.-ласк. к волочуга в 1-м знач. *Волочужку привёз; какой-то там воз — волочужка. В сани наложишь немного — волочужка* (Лонч. Бик.). Хаб. (Бик.).

ВОЗРАСТАТЬ, аю, ае шь, несов. Расти. Мы вместе с ним *возрастали* (Кн-ка Кнст.). Амур. (Кнст.).

ВОЛЧАТНИК, а, м. Охотник на волков. Я, *признаться, волков ловил, волчатник я, но запретили врачи* (Алб. Скв.). *Когда-то я был волчатником, поймал очень много волков* (Джл. Скв.). Амур. (Скв.).

ВОЛЧИЙ ЯЗЫК. Лекарственное растение чернокорень растопыренный — *Synoglossum divaricatum* Steph. *Волчий язык или собачий язык у нас зовут: листья с одной стороны с блеском, а с внешней — сильно зелёные, цветок бледно-фиолетовый. Волчий язык от порезу, от болячек всяких* (Джл. Скв.). Амур. (Скв.). — Ср. Собачий язык.

ВОЛЧЬЯ САРАНКА. Растение люлия даурская — *Lilium dahurica* L. *Волчья саранка на поле растёт, она жёлта, когда расцветёт. Волчьи саранки светуют, и листики заворачиваются* (Баш. Облuch.). *Волчьи саранки — это жёлтые саранки. Везде растёт она, платком светёт — много её, как платок расстелется. Она жёлта саранка — жёлта. Есть и сажены саранки. Да волчьи саранки вот так и светуют, и листики заворачиваются, она жёлты — волчьи саранки* (Рад. Облuch.). *Раньше жёлтые саранки называли волчьи саранки, а почему — не знаю* (Алб. Скв.). Амур. (Скв.). Хаб. (Лен. Облuch.). — Ср. Кудряш.

ВОЛЧЬЯ ЯГОДА. Растение бузина сибирская — *Sambucus sibirica* Steph. *Бузина — тоже лекарство, волчья ягода называют, кору собирают горло лечить* (Чесн. Мих.). *Нам, детям, все говорили, чтобы мы волчьей ягодой не отравились, а сейчас говорят — она полезная* (Алб. Скв.). Амур. (Мих. Скв.).

ВОЛЬНИК, а, м. Непослушный, шаловливый ребенок, *неодобр. Фулиганит вольник, тжко вольный* (Лонч. Бик.). *Ох, ты, какой вольник. Это только маленьким говорят — вольник, а большой — фулиган* (Лонч. Бик.). Хаб. (Бик.). Нов.-Даур. — Ср. Отстудник.

ВОЛЬНЫЙ, ая, ое. 1. В большом количестве, без ограничений, свободный. *Стару мы жись не застали, как родители жили, а мы уж возмозжали, всё было: земля вольна, рыба*

вольна, мяо вольно. Жили себе, хлеб сеяли (Деж. Лен.). Хаб. (Лен.).

2. Свободно пасущийся (о домашнем скоте). *Вольный скот по заречью, по дубняку ходит: поскотина на десять километров растянута* (Ст. Окт.). Хаб. (Окт.).

3. *Неодобр.* Непослушный (о детях). *Вольный, ох, гыт, и вольный ребёнок* (Е.-Ник. Окт.). *Фулиганит, вольник, такой вольный* (Лонч. Бик.). *Вольны дети. Раньше строже учились, отстудники растут, отстудные дети — вольны* (Кн-ка Кнст.). Амур. (Кнст.). Хаб. (Бик. Окт.). Нов.-Даур. — Ср. Отстудный.

ВОЊЬКА, и, ж. Источник сильного неприятного запаха — что-л. застоявшееся, испорченное, прогнившее. *Батя мой ходит и все говорит: "Где у нас вонька? Чем это пахнет дурным?"* А это *грибы прокисли* (Алб. Скв.). Амур. (Скв.). Нов.-Даур.: *Воњькой — вонючий.*

ВОПИТЬ, плю, пишь, несов. Устар. Плакать с причитаниями на свадьбе (о невесте). *Невеста сидит вопит, жених подойдёт — она повернётся, они поцелуются и сидят* (Джл. Скв.). Амур. (Скв.).

ВОРОНА, ы, ж. Сошник (?). А потом суды к ней *ворона придывается. Тут вот у вороны крыло вертикальное, а тут вот ещё одно* (Черн. Магд.). *На эту кривульку насаживали, не сошник называли, а ворона. К вороне прикрепляли деревянну шаболу, чтобы она землю отваливала* (Черн. Магд.). Амур. (Магд.).

ВОРОНЬЯ ЯГОДА. Растение паслен чёрный — *Solanum nigrum* L. *Воронья ягода паслен мы называли, а собачья ягода у нас в лесу растёт, на кустах пучками, ягоды чёрные* (Лонч. Бик.). Хаб. (Бик.).

1. **ВОРОТА**. ◊ Заламывать ворота. См. Заломить.

2. **ВОРОТА**, ворот, мн. Промежуток в изгороди рыболовного сооружения (рис. 14.46). *Плетень городят — ворота для рыбы оставляют* (Кн-ка Кнст.). *Ставят бёрды, а в середке ворота, сверху — балаган* (Полярк. Мих.). Амур. (Кнст. Мих.).

ВОРОТИНА, ы, ж. Жердь, перекладина, загораживающая проход или проезд в изгороди. *Воротина — большой жердь, которой закладывали ворота для скота. Ты чё воротину-то не закрыла?* (Рад. Облuch.). *Иди закрой воротину* (Вен. Вяз.). Хаб. (Вяз. Облuch.). — Ср. Забор, Заборина в 1-м знач., Закладина.

1. **ВОРОТЦА**, тец или тцев, мн. Ласк. к 1. *ворота. Заездки делали, Дунайку городили, часто городили бёрдами, оставляли воротца* (Н.-Петр. Кнст.). Амур. (Кнст.).

2. **ВОРОТЦА**, тец или тцев, мн. Устар. Игра, в которой пары, взявшись за руки и образовав проход, поочередно сменяют друг друга. *Всяки игры играли, воротцы были, лапта* (Черн. Магд.). Амур. (Магд.).

ВОРОТЯШКА, и, ж. Кусок шкуры, используемый как заготовка для обуви или как портянка. *Воротяшки для обуви, это обрезки шкуры* (Дж. Скв.). *Воротяшку-то закрутишь — и снег не попадёт* (Алб. Скв.). Амур. (Скв.).

ВОРОТЯШКИ, шек, мн. Легкая обувь, сшитая из шкуры мехом внутрь (рис. 3, 6). *С козлинки сделают воротяшки, вывернут* (Союз. Окт.). *Были у мужчин воротяшки,*

с тонкой подошвой, как у голенищ (Кн-ка Кнст.). Они просто возьмут и сошьют их, а потом выворачивают наружу. Чирки́ воро-
тяшками называли. Очень хорошо на покос
воротяшки надевать (Уш. Шим.). Воротяшки
мы украшали: по бокам нитками белыми
вышивали (Алб. Скв.). Амур. (Бел. Кнст.
Своб. Скв. Шим.). Хаб. (Окт.). — Ср. Вы-
воротки, Выворотники, Выво-
ротяшки.

ВОРОТЯШЕЧКИ, чек, мн. Ласк. к воро-
тяшки. Сошьют будничны воротяшечки, в
церков тоже в них пойдём (Уш. Шим.). Амур.
(Шим.).

ВОРОЧАТЬ, а ю, а ешь, несов. Пренебр.
Говорить. Оне по-нашему-то не ворочают
(Алб. Скв.). Амур. (Скв.).

ВОСКУЯРОВЫЙ, ая, ое. Нар.-поэт. Воско-
вой. Под венцы, венцы злчѣные, под све-
чи воскуяровые [из песни] (Башур. Облuch.).
Хаб. (Облuch.).

ВОССА, ы, ж. Устар. О непоседливом, неуго-
монном ребенке. Ребѣнок вѣрткий такой,
езде успеет. Ой, гыт, восса! (Е.-Ник. Окт.).
Хаб. (Окт.), Нов.-Даур.: Воссá.

ВОСТАНЬ, и, ж. Вооруженная борьба
с захватчиками, угнетателями; восстание.
Один брат погиб, когда востань была с япо-
нцами, его зарубили (Биб. Благ.). Амур.
(Благ.).

ВОСТАТЬ, á ну, áнешь, сов.; восста-
вать, стаю, стаешь, несов. Заступиться
за кого-л. Дочка накажет детей, а я восстану
за них, вступлюсь, а она ругается (Алб. Скв.).
Он говорит: "Если ты ешишь за него восста-
нешь, я и тебя, и его убью, а Витя за меня
восставал всегда (Джл. Скв.). Амур. (Скв.).

ВОСТРЕЦ, á, м. Травянистое растение
семейства злаковых, идущее на корм скоту.
Трава вострец, вострецом называют, хорошо
для скота. Она местами где, на песках растёт
(Пашк. Облuch.). Хаб. (Облuch.).

ВОСТРО, нареч. Проворно, быстро. Востро
бѣгат у Гришки конь. Как поедем, так востро
нас доведёт (Н.-Вскр. Шим.). Амур. (Шим.).

ВОСТРОБРЮШКА, и, ж. Рыба из семей-
ства Hemiculter leuciseulus, обитающая в бас-
сейне реки Амур. Востробрюшка — небольшая
рыба, как чебак, у неё востро брюшко (Внц.
Вяз.). Востробрюшка похожа на пескаря,
только уже и чуть длиннее, серебриста рыба,
уху можно варить (Пашк. Облuch.). Брюшко
у востробрюшки востро, а шелуха, как у
щуки (Ам. Окт.). Хаб. (Вяз. Облuch. Окт.).

ВОСТРОХВОСТ, а, м. Дикая утка, селезень
шилохвост — Anas acuta L. Вот шилохвост,
мы иначе вострохвостом называем (Алб.
Скв.). Амур. (Скв.). — Ср. Вострохвó-
стая у́тка.

ВОСТРОХВОСТАЯ УТКА. То же, что вост-
рохвост. Вострохвосты утки тоже у нас
водились: длинны перушки в хвосте у них
(Деж. Лен.). Это утка, у которой хвост шилом,
вострохвоста утка (Уш. Шим.). Амур. (Шим.).
Хаб. (Лен.).

ВОСТРЫЙ, ая, ое. Подвижный, скорый,
бystрый (о человеке). Вострый народ бѣгат
(Кум. Шим.). Хаб. (Хаб.).

ВОСТРЯК, á, м. Остроконечная сопка.
Востряк ли, остряк ли — сопка така с вершуш-
кой (Нач. Окт.). Востряк — остра така сопка.
Куды, гыт, поехал? — В востряк по коле-

сѣхе (Пуз. Окт.). В востряк поедешь за дро-
вами? (Внц. Лен.). Востряки — это востры соп-
ки, другая дак, как шило, вытянется (Пашк.
Облuch.). Хаб. (Лен. Облuch. Окт.). — Ср. Т Ы ч
ка в 5-м знач.

ВОСТРЯЧОК, чк á, м. Соцветие в виде
конусообразной шишечки. Ромашка она
никак не светѣт, чтоб распуститься, а всё
вострячки какй-то (Пашк. Облuch.). Хаб.
(Облuch.).

ВОСЬМЕРИК, á, м. Укладка хлеба из вось-
ми снопов. Составили восьмерики ли, семери-
ки ли (Сам. Окт.). Суслон большой: пше-
ница — шестерик, а ярица — восьмерик (Пуз.
Окт.). Я люблю восьмерики: их клали три
в ряд и по две сбоку, а восьмой сноп наверх
(Марк. Благ.). Амур. (Благ.). Хаб. (Окт.). —
Ср. Восьмёрка в 1-м знач.

ВОСЬМЕРИКИ, ов, мн. Устар. Лапти,
сплетенные особым способом. В восьмерики
ноги заматаю. Это лапти так называли (Нев.
Лазо). Хаб. (Лазо).

ВОСЬМЕРКА, и, ж. 1. То же, что восьмерик.
Суслоны восьмерки клали, десятки клали
(Кн-ка Кнст.). Амур. (Кнст.).

2. Сеть с крупными ячейми, шириной
по диагонали в 8 см. Восьмерки делали, де-
вятки, ячей крупна на восемь пальцев: на
шшуку, на сазна (Купр. Мих.). Амур.
(Мих.). — Ср. Восьмидесятка во 2-м
знач., Восьмипёрстка.

3. Название танца, в котором участвуют
четыре пары. Плясали здорово мы в то время
"Восьмерку": четыре парня и четыре девки
стоят друг против друга, а потом меняются
местами (Джл. Скв.). Танец "Восьмерку"
его восемь человек по парам плясали. Моло-
дежь-то "Восьмерку" танцевали (Кум. Шим.).
В старину-то и "Восьмерку" танцевали, и
кадриля (Уш. Шим.). Амур. (Магд. Скв.
Шим.).

ВОСЬМИДЕСЯТКА, и, ж. 1. Старинная
мера земельной площади. Восьмидесятка —
больша десятина: шестьдесят сажень и сорок.
У нас было три десятины: здесь же земля
была привольна, сколько хотишь сей (Внц.
Лен.). Восьмидесятка восемьдесят на сто —
двадцать саженей (Пашк. Облuch.). Хаб. (Лен.
Облuch.).

2. То же, что восьмерка во 2-м значении.
Восьмидесятка — у её очко большое. Размер
очка на миллиметры или на пальцы, на персты:
двухпёрстка — это сейчас сороковка, а вось-
мидесятка — восемь перстов. Восьмидесятка —
это рыбу большу ловить (Н.-Петр. Кнст.).
Амур. (Кнст.).

ВОСЬМИПЕРСТКА, и, ж. То же, что вось-
мерка во 2-м знач. Пятипальцовка и восьми-
пёрстка — у этих разны очки (Каз. Хаб.).
Хаб. (Хаб.).

ВОСЬМУХА, и, ж. Старинная мера земель-
ной площади. То восьмуха, а то десятина.
Десятин-то больше гектара, а восьмуха —
сорок на двадцать. Помаленьки пахали, чет-
верть восьмухи спашут и всё (Башур.
Облuch.). В поле десятина, в ней содержится
четыре четверти, а в четверти две восьмухи
(Черн. Магд.). Амур. (Магд.). Хаб. (Облuch.).

В ОТДЕЛЕ. нареч. Отделившись от роди-
телей. Три сына живут в отделе (Серг. Благ.).
Сын в отделе живѣт (Заг. Сел. Своб.). Павел-
то уже в отделе — мать и бѣгат почти на два

дома (Черн. Магд.). Амур. (Благ. Магд. Своб. Шим.), — Ср. В расходе, На отделе, Отделом.

ВОТОЛА, *ы, ж.* Мешковина, грубая льняная ткань для мешков. *Ткали, на мешки гаскали вотола: одна нитка льняная, она идет на основу, а другая — тряпочная* (Серг. Благ.). Амур. (Благ.).

В ОХРАП, *нареч.* См. В охряп. В охрп дом срубил (Пуз. Окт.). Хаб. (Окт.).

В ОХРЯП, *нареч.* Способ заделки углов деревянной постройки, при котором концы бревен торчат наружу. (рис. 11, 2). *Однѣ называют углы в лапу, а други, с выступами, — в охряп.* (Пуз. Окт.). Угол в охряп: торчат концы на углах (Голов. Бир.), Хаб. (Бир. Окт.). — Ср. В охряпку, В угол.

В ОХРЯПКУ. См. Охряпка.

ВОШКАТЬСЯ, *а юсь, а ешьсь, несов.* Экспр. Делать что-л. медленно, долго возиться с какой-л. работой. *А тут круглый год ты с ней [с сеткой] вошкайся* (Черн. Магд.). *Иди сюды, чѣ ты там на кухне вошкаешься?* (Бус. Своб.). *Вошкались целый день, а что сделали?* (Башур. Облuch.). Амур. (Магд. Своб.). Хаб. (Облuch.). Нов.-Даур.

ВОШКУР, *а, м.* См. Ошкур. *Сюды за вошкур привязывали или за пояс* (Е.-Ник. Окт.). *Вошкур — кожаный пояс на брюки, ремешок* (Бик.). *Все штаны корова жевала, один вошкур остался* (Черн. Магд.). Амур. (Магд.). Хаб. (Бик. Окт.).

ВПЕРЕВѢРТ, *нареч.* Перевертывая (катить что-л.). *Катком переверт и выкатил на улицу* (Алб. Скв.). Амур. (Скв.).

ВПЕРЕД, *нареч.* Раньше, в прежнее время. *Вперед народ ичиги зимой носил, а потом нет* (Белояр. Маз.). *Окромя этого вперед детей не было* (Кук. Лен.). *Мы вперед, как Дарья приехала, вызов дали* (Голов. Бир.). *Были невода вперед русских* (Нев. Лазо). Амур. (Маз.). Хаб. (Лазо Лен. Хаб.).

ВПЕРЕДЕ, *нареч.* Впереди. *Впередѣ идут* (Пуз. Окт.). *Один конь впереди* (Мар. Облuch.). *Если я впереди езжу, то есь пристяжник ешш — погонщик* (Уш. Шим.). Амур. (Скв. Шим.). Хаб. (Облuch. Окт.).

ВПЕРЕТЬСЯ, *вопрұсь, вопрѣшьсь, сов.* Груб. Одеться во что-л. и долго носить, не снимая. *В одно вопрешся и носишь юбку и кофту* (Пашк. Облuch.). *Вперлась в ново платье и не снимат* (Рад. Облuch.). Хаб. (Облuch.).

ВПЛОТНЯК, *нареч.* Вплотную. *Дубляк раскальывали и ставили вплотняк* (Чесн. Мих.). Амур. (Мих.).

ВПОПЕРЕК, *нареч.* Поперек. *Два раза след боронил впоперек пашни, а потом, гыт, заболит надо пашню* (Е.-Ник. Окт.). Хаб. (Окт.).

В ПОТѢМОК. См. Потѣмок.

В ПРИСТЯЖНИХ, *нареч.* Сидя верхом на пристяжной (во время пахоты или боронения). *В пристяжных мальчишка сидит* (Пашк. Облuch.). Хаб. (Облuch.).

ВПРИТѢСКУ, *нареч.* 1. Способ соединения бревен, досок, при котором они плотно подгоняются друг к другу. *Потолок может взакрой быт и в притѣску* (Джл. Скв.). *Впритѣску и брѣна подгоняют, чтоб ишелѣй не было* (Джл. Скв.). Амур. (Скв.).

2. Способ заделки углов деревянной постройки, при котором бревна или брусья

образуют плотный стык, а крепятся посередине. *Впритѣску чистый угол делают, потом угольники нашивают* (Пашк. Облuch.). Хаб. (Облuch.). — Ср. В шканти.

3. *Перен.* Вплотную. *Людку подгонит к берегу аккуратно, впритѣску, впритык* (Джл. Скв.). Амур. (Скв.).

ВПРЯМИК, *нареч.* Прямо. *Медведь пошел впрямик* (Пашк. Облuch.). Хаб. (Облuch.).

ВПРЯМОК, *нареч.* Значение? *Впрямок-то если не получится молотба, так надо раскрутить молотило* (Черн. Магд.). Амур. (Магд.).

ВРАЖКА, *и, ж.* См. Евражка. *Вражка — суслик, называют ешш вражка* (Серг. Благ.). Амур. (Благ.).

В РАЗБЕЖКУ, *нареч.* Способ неплотного покрытия крыши. *В разбежку крыши крыли. Есь крыша кроеш в два ряда, а есь плотно не кладут тесины, а если уже неплотно кладут, то в разбежку* (Серг. Благ.). Амур. (Благ.).

В РАЗВАЛ, *о Пахать в развал.* См. Пахать. **В РАСКЛАД**. *о Пахать в расклад.* См. Пахать.

ВРАНЬ, *и, ж.* Неодобр. Ложь, обман. *Напрасна эта врань!* (Саг. Арх.). Амур. (Арх.).

В РАСХОДЕ, *нареч.* Отделившись от родителей. *Вырастила шестерых, и все в расходе, отделились* (Ам. Окт.). *Все дети в расходе, все живы, все выросли* (Сад. Окт.). Хаб. (Окт.).

ВРАЧИЦА, *ы, ж.* Женщина-врач. *Врачица-то наша говорит* (Е.-Ник. Окт.). *У нас врачца хорбша* (Е.-Ник. Окт.). Хаб. (Окт.).

ВРЕМЯ. *о Время откладывать.* См. Откладывать.

ВРОЖКА, *и, ж.* См. Врѣжка. *Вражка — суслик, называют ешш вражка* (Серг. Благ.). Амур. (Благ.).

ВРОСПУСК, *нареч.* Распустив (волосы). *Заплетут две косы, волосы вроспуск не носили, шиики делали* (Союз. Окт.). Хаб. (Окт.).

ВРЯДАХ, *нареч.* Наряду. *Врядах с мужиками и зиму, и лето работали* (Джл. Лен.). *По дрова ездили, по сено врядах с мужиками* (Е.-Ник. Окт.). Хаб. (Лен. Окт.).

В СВАЛ. *о Пахать в свал.* См. Пахать.

ВСЕЦЕЛЬНЫЙ, *а я, о е,* Целый, сплошной (о земельной площади). *Этот конец-то у пашни всецельный, а там как гдчи у штанов — вот и название Малковы штаны, по фамилии хозяина* (Калин. Мих.). Амур. (Мих.).

В СИРОТСТВЕ. *о Жить в сиротстве.* См. Жить. *о В сиротстве остаться.* См. Остаться. **ВСКРУЖАТЬ**. *о Голова вскружает.* См. Голова.

ВСТАВАТЬ. В словосочетаниях, обозначающих утреннее пробуждение.

о Вставать (встать) во вторых петухах. Просыпаться, вставать не очень рано утром. *Я встал во вторых петухах* (Нов. Лен.). Хаб. (Лен.).

о Вставать в первом петухе. Просыпаться, вставать очень рано, с первыми петухами. *Я-то вставала в первым петухе. А когб же онѣ нажиут, если в третьем петухе встанут?* (Рад. Облuch.). — Ср. Вставать не до свѣту.

о Вставать в тех же (на тех же) глазах. Просыпаться, вставать очень рано утром, не выпавшись. *К солнцу уже с дровам приезжали: на тех же глазах вставали. Два часа уснем, и в тех же глазах вставишь* (Н.-Вскр. Шим.). *Прибежишь с вечерки, только лягешь*

и в тех же глазах встаёшь, хлеб испекчи надо (Деж. Лен.). Амур. (Шим.). Хаб. (Лен.).

◊ **ВСТАВАТЬ** в третьем (в третьих) петухе (петухах). Просыпаться, вставать поздно утром. *Кого же она наживут, если в третьем петухе встают?* (Рад. Облuch.). *Я вставал в третьих петухах* (Нов. Лен.). Хаб. (Лен. Облuch.).

◊ **ВСТАВАТЬ** не до свету. То же, что вставать в первом петухе. *И утром не до свету встаёшь: уборошна была страда* (Союз. Окт.). Хаб. (Окт.).

ВСТАТЬ. ◊ На меру встать. Достичь обычного уровня (о воде в природных водоемах). *Как вода на меру встала, уменьшилась, можно начинать заёдки делать* (Нев. Лазо). *Открыла западню и вижу, что вода на меру встала* (Пашч. Облuch.). Хаб. (Лазо Облuch.).

В СТОПУ. См. Стопа.

ВСТРЕТЕНЬЕ, я, ж. Религиозный праздник сретенье. *У нас в Кедрово престольный праздник был встретенье* (Арг. Лазо). *Второго февраля по-старому встретенье, вся родня приезжают из городу* (Арг. Лазо). Хаб. (Лазо).

ВСТРЕЧУ, нареч. Навстречу. *Машут красненькими тряпочками: встречу идёт парход* (Пуз. Окт.). *"Эх, ветер прямо в бык", — говорит хохол. "Эх, ветер прямо встречу", — мы говорим* (Голов. Бир.). *Куда бы ни поехал, тебе встречу дует* (Черн. Магд.). Амур. (Магд.). Хаб. (Бир. Окт.). — Ср. Встречь.

ВСТРЕЧЬ, нареч. То же, что встречу. *Туды идёшь далёко, а ветер-то встречь, мороз* (Союз. Окт.). Хаб. (Окт.).

ВСУХУЮ. ◊ Печь всухую. См. Печь.

ВСЯКО-РАЗНО, нареч. По-разному. *Жили всяко-разно* (Благ. Окт.). Хаб. (Окт.). — Ср.

в с'яко-я'ко.

ВСЯКО-ЯКО, нареч. То же, что всяко-разно. *Раньше жили всяко-яко* (Вас. Бик.). Хаб. (Бик.).

ВСЯЧИНА, ы, ж. Всякое. *Всё было, всячина, когда с японцами воевали* (Нев. Лазо). *Была всячина тоже раньше: его звали Лавруха, и сопку называли Лаврушина сопка* (Союз. Окт.). *Раньше попы напоют всячины, а оне верили* (Биб. Благ.). *Сплетничать — это зря всё, наскажут всячины, на кого понесут* (Ст. Окт.). Амур. (Благ.). Хаб. (Бик. Лазо Окт.). Нов.-Даур.

ВТОРАК, а, м. Второй рой пчел в улье. *Втораки пошёл, второй рой из этого улья выходит уже с молодыми матками, а первый — со старыми матками* (Вен. Вяз.). *Само лучше — это вторак* (Пуз. Окт.). Хаб. (Окт.).

ВТОРОЙ ХЛЕБ. Урожай пшеницы или ржи на второй год после вспашки целины. *Первый хлеб плохой, а второй хлеб хороший собирали* (Кн-ка Кнст.). *Второй хлеб собирали с залогоу на другой год* (Деж. Лен.). Амур. (Кнст.). Хаб. (Окт.).

ВТОРОЙ ЧАЙ. См. Чай.

ВТОРЯК, а, м. См. Вторак. *Первый рой выходит — называются переяк, а второй — вторяк* (Башур. Облuch.). *Вторяк пошёл, матка пошла со пчёлами* (Бикин). Хаб. (Бик. Облuch.).

ВТУЛОК, л ка, м. Втулка, металлическое кольцо, вставляемое в ступицу колеса. *На кольца, на ступку надеётся, а тёма [в ось] втулок, чтобы легко было, а то дерево сразу ишишоркаты* (Ст. Окт.). Втулок у колеса,

на ось надеётся, продал я его (Вас. Вяз.). *Тот проходной втулок, базарский* (Ст. Окт.). Хаб. (Вяз. Окт.).

ВТУПОРИ, нареч. Устар. Тогда, в ту пору, в то время. *Втупори старики раньше говорили, значит, в ту пору, в то время* (Алб. Скв.). Амур. (Скв.). Нов.-Даур.: Втапоры, втепоры.

В ТЫКАТ, нареч. Способ соединения бревен, досок, при котором они плотно подгоняются друг к другу. *В угол рубили, в охрянку рубили, есть в лапу рубят, а есь в тыкат делают брусья* (Блг. Окт.). Хаб. (Окт.). — Ср. В тычь.

В ТЫЧЬ, нареч. То же, что в тыкат. *Плотники знают, как делать: в тычь пошёл и пошёл* (Черн. Магд.). Амур. (Магд.).

В УГОЛ, нареч. Способ заделки углов деревянной постройки, при котором концы бревен торчат наружу. *В угол раньше рубили, в охрянку, концы бревен торчат наружу* (Блг. Окт.). *В угол делается так: берётся круглое дерево, делается выемка топором и в неё вставляется следующе бремно* (Наг. Окт.). *Сейчас, например, рубят в угол, в замок* (Черн. Магд.). Амур. (Кнст. Магд. Мих. Шим.). Хаб. (Окт.).

ВХОДИТЬ, ж'у, дишь, несов. Впадать. *В Самару входят реки: Столбовá, Мирони́ха, Ста́ричи́ха, Лисвя́нка, Плотни́чи́ха* (Сам. Окт.). Хаб. (Окт.).

В ШЕН, нареч. См. В шин. *Кадрель танцуют в шен* (Уш. Шим.). Амур. (Шим.).

В ШИН, нареч. Соединяя руки в хороводном танце. *Восемь пар ходили в шин — рука в руку* (Уш. Шим.). Амур. (Шим.).

В ШКАНТЫ. См. Шкант.

ВЫБИВАТЬ. См. Выбить.

ВЫБИВАТЬ. ◊ Выбивать икру. *Метать икру. Там кета икру выбивает в пресной воде* (Нев. Лазо). Хаб. (Лазо).

ВЫБИРАТЬ. См. Выбрать.

ВЫБИТЬ, б'ю, б'ёшь, сов.; **выбивать**, а'ю, а'ёшь, несов., что. Вынуть, луща; вылуцить. *У ярицы тычки, из тычек выбить не могла* (Голов. Бир.). *Тут было много птицы, пшеницу посеют, и выбивают бурундук и птички желтобрюшки, их нету сейчас* (Над. Бир.). Хаб. (Бир.).

ВЫБЛЮДОК, д к а, м. Устар. Бран. Ребенок, рожденный вне брака. *Незаконный ребенок, выблюдок* (Ст. Окт.). *Выблюдок — ешо' говорят заугольник, незаконнорожденный ребенок* (Алекс. Шим.). *Вот выблюдка родила — сраму не оберёшься* (Каз. Хаб.). Амур. (Шим.). Хаб. (Бир. Окт. Хаб.). — Ср. Заугольник.

ВЫБОРНИК, а, м. Плотничный инструмент, которым делают пазы в деревянных деталях. *Надо выбрать доску, чтобы она зашла, это выборник, он на рубанок похож. Выбрать им одну сторону надо* (Зяб. Вяз.). Хаб. (Вяз.).

ВЫБРАТЬ, беру, берёшь, сов.; **выбирать**, а'ю, а'ёшь, несов., что и без доп. Сделать паз в деревянной детали. *Надо выбрать доску, чтобы она зашла [за другую] это выборник. Выбрать им одну сторону; им выбирают, он выстрегивает* (Зяб. Вяз.). *Паз выбирать это уже топором надо. Паз выберешь и в выемку кладёшь друго бревно* (Блг. Окт.). *В каждом бревне паз выбирают, а если строят с брусу, дак не выбирают* (Наг. Окт.). Амур. (Благ.). Хаб. (Вяз. Окт.).

ВЫБРУНИТЬСЯ, ит ся, сов. Устар. Вы-

колоситься, созреть (о злаковых культурах). *(Вес выбрунлся, говорят, когда колос пойдёт, выколосится (Лерм. Бик.). Хаб. (Бик. Лен.)*

ВЫБЫГАТЬ. См. Быгáть.

ВЫБЫГОВАННЫЙ, а я, о е. Высушенный на ветру, на морозе. *Шкура должна быть выбыгована, стать, как берёза (Лен-ское). Хаб. (Лен.)*

1. **ВЫВАЖИВАТЬ,** а ю, а е ш ь, *несов.*, что. Вывозить что-л. в несколько приемов. *Трое четверо ходят по залoгу, собирают и вываживают шшотку. Шшотку вырубали, на телегу её вываживали (Е.-Ник. Окт.). Летом в тайге лиственн заготовят, весной выплавляют, потом вываживают на участки (Пуз. Окт.). А хлеб, который в поле остáётся, вываживали домой (Ам. Окт.). Амур. (Скв.). Хаб. (Окт.).*

2. **ВЫВАЖИВАТЬ,** а ю, а е ш ь, *несов.*, что. Приподнимать тяжести при помощи рычага — ваги (длинной толстой жерди). *Халунку подремонтировать надо: вагу делаешь и начиншь вываживать. Под стену подсаживашь чурки и начиншь вываживать, поднимать (Уш. Шим.). Амур. (Шим.).*

ВЫВАЛИТЬ, л ю, л и ш ь, *сов.*, кого. Экспр. Ударить кого-л. *В старой школе учитель-то ешшб вывалит по голове палкой: не надо дуреть! (Пуз. Окт.). Хаб. (Окт.).*

ВЫВЕРТУШКИ, ш е к, мн. Печенье, хворост. *Часто в праздники вывертушки некли; онé закручены всяко, в масле кипят (Уш. Шим.). Амур. (Шим.).*

ВЫВЕРШИТЬ, ш у, ш и ш ь, *сов.*; *вывёрши-*вать, а ю, а е ш ь, *несов.*, что. Закончить, завершить работу по укладке верхней части стога, скирды. *Вывершишь хлеб хорошенько, чтоб дошш скатывался (Деж. Лен.). Травой сырой или сеном вывершивают. Вывершить стог — значит выровнять его, чтобы его дождём не пробило (Алб. Скв.). Не всяк стог вывершит: это уметь надо (Бус. Своб.). Амур. (Своб. Скв.). Хаб. (Лен.).*

ВЫВЕСТИ, в е ду, в е дё ш ь, *сов.*; *выво-*дить, ж ́у, д и ш ь, *несов.*, что. Соорудить, выстроить, уложить что-л. высокое (стены дома, стог). *Сначала стены выведут, а потом выруб делают (Дж. Скв.). Выведут крутой зарод, как дом (Сам. Окт.). Сгребают траву в валок, потом копнят копны, а копны в зарод выводят (Блг. Окт.). Так кверху и выводят зарод (Деж. Лен.). Амур. (Скв.). Хаб. (Лен. Окт.).*

ВЫВЕСТИСЬ, в е ду с ь, в е дё ш ь с я, *сов.* Остаться без запасов. *Мы с той уже вывелись с картошки (Пуз. Окт.). Ой, уже мука выходит, вывелись с муки (Союз. Окт.). Хаб. (Окт.).*

ВЫВОД, а, м. Верхняя часть дымохода (от потолка до крыши) в русской печи. *А там, на чердаке, называли вывод (Башур. Облuch.). Чувал и вывод делают с кирпича (Е.-Ник. Окт.). Не труба, а вывод, а труба гуды, кверху (Калин. Мих.). Амур. (Мих.). Хаб. (Облuch. Окт.). Нов.-Даур — Ср. В ы л а з.*

ВЫВОДИТЬ. См. Вывести.

ВЫВОДИТЬСЯ, ж у с ь, д и ш ь с я, *сов.* Выннчить кого-л. *Маленька была — я с ней выводилась (Ключи Бел.). Амур. (Бел.).*

ВЫВОРОТЕНЬ, т н я или т е н я, м. Дерево, поваленное, выдернутое с корнем. *Я залез на выворотень и стал смотреть. Когда с корнем*

упадёт дерево, говорят выворотень (Джл. Скв.). Выворотнем называется лесина, вывороченная с корнем бурей или ветром. Штатун часто ложится под выворотнем (Алб. Скв.). Он попятится к выворотню листьёну (Черн. Магд.). А берёза — выворотень такая была. вот из-за этого выворотня я раз и перевёл винтовку (Рад. Облuch.), Амур. (Магд. Скв.). Хаб. (Облuch.). — Ср. В ы в о р о т ь.

ВЫВОРОТНИКИ, о в, мн. То же, что выворотяшки. *Выворотники делали: шерсть внутрь делали из телятины, козлятины (Алб. Скв.), Амур. (Скв.).*

ВЫВОРОТЬ, я, м. То же, что *выворотень.* *Такá коряга, вывороть там был — я и запнул-ся (Черн. Магд.). Амур. (Магд.).*

ВЫВОРОТКИ, т о к, мн. То же, что *выворотяшки.* *Выворотки делали — из телятины, козлятины (Алб. Скв.). Обувь была: шитанки, выворотки (Алб. Скв.). Амур. (Скв.).*

ВЫВОРОТЯШКИ, ш е к, мн. Легкая обувь, сшитая из шкуры мехом внутрь (рис. 3, б). *Выворотяшки были — милое дело! Все стареньки ходили в их. Выворотяшки прошьют и выворотят. Из кожи онé, как ботиночки (Е.-Ник.). Окт.). Летом носили выворотяшки (Уш. Шим.). И чирки, выворотяшки, были: сошьют, а потом вывернут, чтоб красивше было (Серг. Благ.). Амур. (Благ. Шим.). Хаб. (Окт.). Нов.-Даур.: Выворотяжки. Обувь с подборами (каблуками), но без стельки, с прошивной подошвой.*

ВЫГНАТЬ. ◊ Стопу *выгнать.* Завершить постройку сруба. *Брёмна толстые положили — оклад, а потом всю стопу выгнал, потолок настлал (Деж. Лен.). Сначала надо стопу выгнать, а потом потолок рубить (Ст. Окт.). Хаб. (Лен. Окт.). — Ср. Стопу рубить.*

ВЫГОР, а, м. 1. Выгоревшее или выжженное место; гарь. *Это всё же выгор, земля горела (Нев. Лазо). Хаб. (Лазо). — Ср. 1. В ы п а л, Г о р е н и а в 1-м знач.*

2. Озеро на выгоревшем месте. *Эти озерки — это выгор, дожди пойдут: вот и вода в них (Нев. Лазо). Хаб. (Лазо).*

ВЫГОРЬ, я, м. 1. См. *Выгор* в 1-м знач. *Выгорь — это где всё выгорело (Каз. Хаб.). Хаб. (Хаб.).*

2. См. *Выгор* во 2-м знач. *Выгорь — это озеро там, где всё выгорело (Каз. Хаб.). Хаб. (Хаб.).*

ВЫДАВАТЬ. ◊ *Выдавать* вкус. Придавать вкус. *Помогает чеснок, это не питание, а выдаёт всё вкус (Сам. Окт.). Хаб. (Окт.).*

ВЫДАВЛЯТЬ, я ю, я е ш ь, *несов.*, что. Выдавливать. *Из дуплянок мёд не качали, а выдавливали (Калин. Мих.). Амур. (Мих.).*

ВЫДЕЛЕНИЕ, я, ср. Нектар. *Нынче дожди всё портят, да и выделений нет: нектар-то медовой должен быть (Мар. Облuch.). Хаб. (Облuch.).*

ВЫДЕРГА, и, ж. Инструмент для выдергивания гвоздей (рис. 7, 7). *Выдерга она длинна, как кочерга, ей гвозди выдергивают. Один конец у выдерги раздвоен (Алб. Скв.). Выдерга быват железна, вот у меня старá выдерга (Зяб. Вяз.). Выдергу сейчас ещё лапой называют (Бик.). Амур. (Скв.) Хаб. (Бик. Вяз.). Нов.-Даур. — Ср. Г в о з д о д ё р.*

ВЫДЕРЬГА, и, ж. См. *Выдерга.* *Гвозди, железки выдерьгой выдэргивают (Благ. Окт.). Хаб. (Окт.).*

ВЫДРЯК, а, м. Ловушка на выдру. *Выдрак — капкан на выдру* (Ст. Окт.). Хаб. (Окт.).

1. **ВЫДУРИТЬ**, р ю, р и ш ь, сов. Чрезмерно вырасти. *Экспр. Где хорошая земля, всё растёт. Ох, выдурил, вырос большой!* (Лонч. Бик.). *Выдурила травянища какая, вымахала!* (Лонч. Бик.). *Он [сын] вот какой выдурил!* (Уш. Шим.). Амур. (Шим.). Хаб. (Бик.).

2. **ВЫДУРИТЬ**, р ю, р и ш ь, сов., что. Неодобр. Выпросить, выклянчить. *Ты всё можешь выдуришь. Не можешь взять, так выдуришь* (Грод. Благ.). Амур. (Благ.).

ВЫДЫМИТЬ, м лю, ми ш ь, сов.; выдымлять, я ю, я е ш ь, несов., что и без доп. Окурить выделываемую шкуру. *Козлятину обделывают на половинку, потом выдымлят и шили, её моль не кушает, она крепче* (Союз. Окт.). *Выдымить её [шкуру] хорошо, дак она моли не боялась* (Ст. Окт.). *На лето шкуры надо выдымить* (Облuch.). *Квасильи делали из муки, мазали кожи, на кобылине скоблили, слетит это всё, мнут, потом выдымляют* (Сам. Окт.). Хаб. (Облuch. Окт.).

ВЫДЫМЛЯТЬ. См. Выдымлять.

ВЫДЖИТЬ. См. Дюжить.

ВЫЖИТЬСЯ, в е т с я, сов. Израсходоваться. *У меня богородская трава была, а сейчас вся выжила* (Джл. Скв.). Амур. (Скв.).

ВЫЙТИ. В словосочетаниях.

◇ **Выйти в меру**. Быть нормального роста. *Не вышел он в меру — малорослый* (Пуз. Окт.). Хаб. (Окт.).

◇ **Выйти из годов**. Состариться. *Я тогда из годов-то ещё не вышла, в колхозе работала* (Кн-ка Кнст.). *Да мы уж из годов вышли: ничё не помним* (Анд. Бел.). *Вышла из годов, пенёчку получаю* (Ам. Окт.). Амур. (Бел. Кнст.). Хаб. (Окт.).

◇ **Возраст выйдет (вышел)**. О достижении определенного возраста. *Если любишь, а родители не отдадут, дык убегом выходили, а когда уж возраст выйдет, повенчают* (Башур. Облuch.). Хаб. (Облuch.).

ВЫКАТАТЬ, а ю, а е ш ь, сов., что 1. Выглаживать белые деревянным катком. *Рубель был, выкаташь рубахи, и оне, как угогом выглажены* (Пашк. Облuch.). Хаб. (Облuch.).

2. Выгоптать. *В траве всё выкатали, всю землянику* (Алб. Скв.). Амур. (Скв.).

ВЫКАТАТЬСЯ, а ю с ь, а е ш ь с я, сов. Экспр. Пролетать длительное время, ворочаясь от боли. *Я с геморроем полтора месяца выкаталась. Реву лихоматом* (Союз. Окт.). Хаб. (Окт.).

ВЫКАТЫВАТЬ, а ю, а е ш ь, несов., что. Раскатывать тесто, готовить его для выпечки, разделив на части. *Если хороший хлеб уродился, тесто месили и на листы его выкатывали, а если мука плохя, оно колетя* (Ст. Окт.). Хаб. (Окт.).

ВЫКАЧАТЬ, а ю, а е ш ь, сов., кого. Вырастить, вынаничить, качая в колыбели. *Я всех в зыбках выкачала детей, ни одного в кичках* (Пашк. Облuch.). Хаб. (Облuch.).

ВЫКАЧИВАТЬ, а ю, а е ш ь, несов., что. Извлекать что-л. раскачиванием. *Вагами выдирают корни. Вага — толстая жердь, её на чурку — и выкачивают пенёк* (Благ. Окт.). Хаб. (Окт.).

ВЫКЛАДЕНА, ы, ж. Углубление в наружной стене русской печи, куда кладут разные вещи

для просушки. *У нас в русской печке выкладена — ямка* (Алб. Скв.). Амур. (Скв.).

ВЫКЛИКА, и, ж. Кличка. *Хресьяны за что-то не любили казакów и дали им привядное имя. И счас ещё выклика есть — гураны* (Полярк. Мих.). Амур. (Мих.).

ВЫКОРЕНИТЬ, н ю, ни ш ь, сов., что. Искоренить, уничтожить, истребить. *Все выкоренили* (Чесн. Мих.). *Надо выкоренить всё негодное в саду и огороде* (Вен. Вяз.). Амур. (Мих.). Хаб. (Вяз.).

ВЫКУНУТЬСЯ, н у с ь, не ш ь с я, сов. Подняться, окрепнуть после болезни. *Ему помогает это лекарство, он выкунется немного да и пойдёт поперёк* (Черн. Магд.). Амур. (Магд.).

ВЫКУП. ◇ Делать выкуп. См. Делать.

ВЫКУПАТЬ. ◇ Косу выкупать. Свадебный обряд, символический выкуп невесты друзьями жениха. *Косу из лент плетут, на тарелку кладут, а друзья жениха её выкупают* (Бус. Своб.). *Косу выкупали, деньги бросали* (Алб. Своб.). *Кидает деньги на поднос тысяцкий и жениховы друзья. Это называлось косу выкупать* (Кн-ка Кнст.). Амур. (Кнст. Магд. Своб. Скв.).

ВЫЛАЗ, а, м. То же, что вывод. *Не труба, а вылаз у печки* (Калин. Мих.). Амур. (Мих.).

ВЫЛЕНИВАТЬ, а ю, а е ш ь, несов. Линять. Шерсть оскребётся у козы. *Оне быстро выленивают* (Пуз. Окт.). *Скотина всякая линяет, выленивает по весне* (Вен. Вяз.). *У козули шерсть выленивает весной* (Кас. Арх.). Амур. (Арх.). Хаб. (Вяз. Окт.).

ВЫЛЕТАТЬ. ◇ Зубы вылетают. См. Зубы.

ВЫЛОЖИТЬ, ж у, жи ш ь, сов., кого. Кастировать. *Быка надо выложить. Выложить и подхлостить — одно и то же* (Алб. Скв.). Амур. (Скв.).

ВЫЛЯЧКАТЬ, а ю, а е ш ь, сов. Выпачкать, загрязнить. *Где оне вылячат штаны, дак и стирай на них! Счас чё не стирать!* (Пашк. Облuch.). *Как вылячкали, так и выносят. Где они вылячкали рубахи?* (Сад. Окт.). Хаб. (Облuch. Окт.).

ВЫМЕТАТЬ, а е т, сов., что. Нанести течением воды (о песчаной отмели). *Сюды на протоке было видно, даже посередь протоки выметало косу* (Нев. Лазо). Хаб. (Лазо).

ВЫМНУТЬ, н е т, сов., и несов. Быть близкой к отелу, окоту (о корове, овце, свинье). *Вымнет, опорбится чушка скоро* (Арг. Лазо). *Коровы вымнут, корбушка у меня вымнет скоро* (Башур. Облuch.). *Корова вымнет, молоко наливат, готовится к отёлу* (Н.-Вскр. Шим.). *Начиёт чушка вымнуть, вымя появляется, значит поросята будут* (Ам. Окт.). Амур. (Мих. Скв. Шим.). Хаб. (Лазо Облuch. Окт.). — Ср. Причинать.

ВЫМОЛАЧИВАТЬСЯ. ◇ Вымолачиваться из кармана. *Шулт. Постепенно убывать, расходиться (о деньгах). Живём в Благовещенском, а из карману-то вымолачиваются* (Бдж. Лен.). Хаб. (Лен.).

ВЫМОРИТЬСЯ, р ю с ь, р и ш ь с я, сов. Выбиться из сил; устать. *Выморится она [калуга], пристанет, тогда её подле лодку подтянул* (Голов. Бир.). Хаб. (Бир.).

ВЫНЕВОДИТЬ, ж у, или ди ш ь, сов., что. Выловить неводом. *А потом уже его выневодила неводом* (Черн. Магд.). Амур. (Магд.).

ВЫПАЗИВАТЬ. См. Выпазить.

ВЫПАЗИТЬ, зю, зишь, сов.; выпазивать, аю, аешь, несов., что. Выдолбить, выбрать желоб (паз) в бревне, в брус. Столбы выпазят: потом вплотную ставят горизонтально слези (Алб. Скв.). Выпазись бремнь, потом загибашь слезу, чтоб затолкать в паз (Джл. Скв.). Заплотник делают, выпазивают столбы, столбы выпазят, потом вплотную ставят горизонтально слези (Алб. Скв.). Амур. (Скв.).

1. **ВЫПАЛ**, а, м. Выгоревшее или выжженное место; гарь. Это выпал говорили. На выпале или на горелой земле (Лонч. Бик.). Мы говорили выпал. Кто, может, и говорит выгор (Лонч. Бик.). Хаб. (Бик.).

2. **ВЫПАЛ**, а, м. Выстрел. Пока жених невесту до дому доведёт, выпалов пятьдесят дадут (Н.Андр. Бел.). Амур. (Бел.). — Стрел.

ВЫПЕРЕТЬ, вьпру, вьпрешь, сов. Экспр. Вырасти. Ботва на картошке вот така выперла, а картошки не будет ничего (Кн-ка Кнст.). Амур. (Кнст.).

ВЫПИВАХА, и, м. Неодобр. Пьяница. Наверно, выпиваха, вот и не пришёл (Е.-Ник. Окт.). Хаб. (Окт.).

ВЫПИТОЙ, ая, б е. Находящийся в состоянии опьянения. Да он выпитой, я аж не могу (Черн. Магд.). Амур. (Магд.).

ВЫПЛАВИТЬ, в ляу, в ишь, сов.; выплавлять, льяу, льяешь, несов., что. Сплавить заготовленный лес по реке в несколько приемов. Листьяк, кедряк зимой заготовишь — летом выплавишь, весной плавят паромом (Внц. Лен.). Зимой вырубят, вывезут на берег. Весной сплотят лес паромом и выплавляют (Пуз. Окт.). Хаб. (Лен. Окт.).

ВЫПЛАВКА, и, ж. Застывшая смола на стволе сосны. Выплавки на самом дереве, на стволе выпирают. Шишки и выплавки ломают, колот мелконько и смолу вытапливают (Заг. Сел. Своб.). Амур. (Своб.).

ВЫПЛАВЛЯТЬ. См. Выплавить.

ВЫПЛАТКА, и, ж. Нов. Кредит. Взяли зтог телевизор на выплатку (Ключи Бел.). Амур. (Бел.).

ВЫПОЛЗОВАТЬСЯ, зуюсь, зуюшьсь, сов. Вылечиться. У меня катар желудка был, стал крововик пить — и вот воспользовался (Алб. Скв.). Амур. (Скв.).

ВЫПОРОТОК, т ка, м. 1. Новорожденный теленок. Панты только у быка, а у кабарожки — телёночек маленький, у матки — выпороток: только что родился (Ст. Окт.). Хаб. (Окт.). Нов.-Даур.

2. Перен. Поздний ребенок. Выпоротка родила почё? Кто будет нянчить? Это уже кому по сорок, по пятьдесят лет, а она родит (Лонч. Бик.). Хаб. (Бик.).

ВЫПУСК, а, м. Огороженное пастбище, выгон для скота. Поскотино городили, чтоб на поля скот не ходил. У нас выпуск был большой для скота, у нас пастухов не было (Кврж. Кнст.). Выпуск — это загорожена поскотина. Где скот ходит? — В выпуске. Выпускают скот, он вольно ходит без пастуха (Лонч. Бик.). Амур. (Кнст.). Хаб. (Бик.). — Ср. Выпуска, Поскбтина в 1-м знач.

ВЫПУСКА, и, ж. То же, что выпуск. Оне на выпуску ходят, на выпуске я сам хозяин (Лен-ское). Хаб. (Лен.).

ВЫРЕЗКИ, о в, мн. Орнамент, вырезанный на деревянных изделиях (на наличниках, спинках кровати и т.п.). Своаяк мой делал узоры на окнах — вырезки (Н.-Вскр. Шим.). Он, бывало, кровать деревянну сделал, да вырезков наделает всяких — вот красиво! (Алб. Скв.). Амур. (Скв. Шим.).

ВЫРЕЗНУШКА, и, ж. 1. Цельнокроенная легкая одежда. Вырезнушку — распашонку делали, вырезка и всё, рубава не пришиты — вот и вырезнушка (Союз. Окт.). Вырезнушки — рубашки. Ребятишкам шили, мальчишкам вырезнушки — непришивной рукав (Бикин). Сошьем вырезнушку — нижняя рубашка. Сидишавишь, ворот вырежешь, шили по старинушке (Пашк. Облuch.). Кофты вырезнушкам называли: вот тут вырезано, а по бокам сшиватси (Н.-Вскр. Шим.). Амур. (Скв. Шим.). Хаб. (Бик. Облuch. Окт.).

2. Пресный хлеб в виде калача, вырезанного из большого куска теста. Вырезнушки она делает круглы: в муку ложат всяко сдобно, и молока тудь, пресный хлеб делают, вырезают потом посередке круг — и в печку (Бикин). Хаб. (Бик.).

3. Только мн. вырезнушки, ше к. Сдобное фигурное печенье. Вырезнушки мы стряпали, всё на праздник напекёшь. Молочно тесто сделаешь, сахару туда, масла и вырежашь. Всяко их вырезали (Союз. Окт.). Печенье стряпали, тёрки всяки, вырезнушки, и хворосты, и вахли (Пашк. Облuch.). Хаб. (Облuch. Окт.).

ВЫРОДИТЬСЯ, жусь, дишьсь, сов., что. Вырасти, созреть (о плодах); уродиться. Такая картошка выродилась (Пашк. Облuch.). Хаб. (Облuch.).

ВЫРОДОК, д ка, м. Потомок. Сейчас остались одне выродки, а коренные вымерли (Джл. Скв.). Амур. (Скв.).

◇ Чистый выродок. О домашних животных не смешанной породы, чистой крови. Чистый выродок — значит от этого же племени скотина, от одной породы (Алб. Скв.). Амур. (Скв.).

ВЫСЕВАЛО, а, ср. Устар. Сито для просеивания муки. Одно высевало пшеничной муки, а два высевала — ржаной. Высевало — это сито, мне легче сказать "высевало" (Башур. Облuch.). Хаб. (Облuch.).

ВЫСЕКАТЬ, аю, аешь, несов., что. 1. Вырубая, вырезая, отделять часть от целого. Со стол плиты назёму высекали, на поля возили (Сам. Окт.). Хаб. (Окт.).

2. Вырубать деревья, кустарник на определенной площади. Топорами высекали лес, вот таки деревья, ни соху, ничё туды не пустишь (Сам. Окт.). Пахать надо, а там шшотка, их высекашь топором (Баш. Лен.). Хаб. (Лен. Окт.).

3. Перен. Истреблять посевы, растения (о насекомых). Надо опахать межи: червяк ползёт! Кобылка тоже высекала хлеб (Е.-Ник. Окт.). Хаб. (Окт.).

ВЫСЕЛКА, и, ж. 1. Выселение. Выселку тебе живо дадут (Кум. Шим.). Выселка большая была, крестьян так всех выселяли (Джл. Скв.). Выселка пошла: много людей выселили за Архару (Рад. Облuch.). Амур. (Скв. Шим. Хаб. (Облuch.).

2. Селение, возникшее в результате переселения жителей из другой местности; высе-

пок. Выселка когда открылась, она сюда пошли (Джл. Скв.). Выселку назначили кулакам, когда их выселяли (Уш. Шим.). Амур. (Скв. Шим.).

3. Устар. Ссылка. В том году я на выселке была. Прожила на выселках три года и восемь месяцев: растрату большу сделала в магазине (Бус. Своб.). Раньше на выселку этапом шли (Джл. Скв.). Амур. (Своб. Скв. Шим.).

ВЫСЕЛКИ, к о в, мн. Окраина села. Вёселовы на выселках живут, коло птичника (Черн. Магд.). На выселках привольней жить: и телатам, и гусятам есть где пастись (Бус. Своб.). Амур. (Магд. Своб.). — Ср. Житок.

ВЫСЛАТЬ, ш л ю, ш л ь ш ь, сов., кого. Прислать кого-л. на работу, на должность. Из Благовещенска учителя нам выслали, потом выслали нам другого председателя (Бус. Своб.). Амур. (Своб.).

ВЫСЛИВАТЬ, а ю, а е ш ь, сов., что. Довести до готовности особый чай сливан (см.), переливая его ковшем в одной посуде. Приготовишь чай, заваришь его крепко, молочка туды, масла, ячечк и высливаешь его хорошенько (Е.-Ник. Окт.). Хаб. (Окт.).

ВЫСОКОКОПЫЛКИ, л о к, мн. Короткие высокие сани, предназначенные для вывозки мяса во время зимней охоты. У этих саней вязья выше, копылья высокие, это охотничьи сани — скачки, высококопылки (Анос. Шим.). Амур. (Шим.). — Ср. Скачки.

ВЫСТАВИТЬ. ◊ Выставить (выставлять) дрова. Устар. Заготовить и продать дрова пароходной компании по договору. Человек выставил дрова, так ему на год дадут товару (Союз. Окт.). Поедут по Амуру, выставят дрова, а потом накупят всего (Квш. Лен.). Кулаки выставляли дрова на пароходы, полтора рубля две сажени (Сам. Окт.). Летом в поле рббишь, а зимой надо дрова выставлять (Деж. Лен.). Раньше отцы рубили лес, дрова выставляли на Амур (Саг. Арх.). Амур. (Арх. Кнст. Магд.). Хаб. (Лен. Окт.).

ВЫСТЕЛИТЬ, л ю, л и ш ь, сов.; выстилать, а ю, а е ш ь, несов., что. Расстелить (лен, снопы и т.п.) для просушки. Утром рано выстелят всё, выметут сперва на току (Пашк. Облуч.). Лен сеют, шшешечки начинают выспевать, его выстилают (Пашк. Облуч.). Хаб. (Облуч.).

ВЫСТИЛАТЬ. См. Выстелить.

ВЫСТИЛКА, и, ж. Устар. Снопы, уложенные на току по кругу, колосьями к центру для конной и ручной молотбы. Выстилку кладут на земле, а мы молотили молотилом, или выстилку накладывают круглую и коными молотят, пока всё в труху (Уш. Шим.). Выстилка — это круг из снопов, по этому кругу гонят коней, молотят (Блг. Окт.). Хлеб на току постеляют, для молотбы приготавливают — его выстилкой звали (Джл. Скв.). Амур. (Скв. Шим.). Хаб. (Лен. Окт.). — Ср. Кладень, Посад в 1-м знач., Постав в 3-м знач., Постил.

ВЫСТРУЖИТЬ, жу, жи ш ь, сов., что. Выстругать. Выстружишь палку (Сам. Окт.). Хаб. (Окт.).

ВЫСТУКАТЬ, а ю, а е ш ь, сов., что. Экспр. Рассказать. Она напилась, и всё выстукала (Арг. Лазо). Хаб. (Лазо).

ВЫСУНУТЬ, н у, н е ш ь, сов., что. Вынуть что-л. вставленное, выставить. Утром похо-

дила, окошко высунула и залезла, а он уже почеруел весь (Голов. Бир.). Хаб. (Бир.).

ВЫТАСКАТЬ, а ю, а е ш ь, сов., кого. Выносить, проносить в себе ребенка до родов (о матери). Одиннадцать душ вытаскала, всех надо было рогнуть (Нев. Лазо). Вытаскала ребёнка девять месяцев, а он помер (Каз. Хаб.). Хаб. (Лазо Хаб.).

ВЫТНО, нареч. Сверх меры (о еде). Аппетитно, сытно и не вытно (Н.-Андр. Бел.). Амур. (Бел.).

ВЫТНЫЙ, а я, о е. Умный, опытный, уважаемый. Он человек-то вытный. Вроде как умён, всё знает, матом не ругался, шибко не пил (Е.-Ник. Окт.). Тетья со мной говорила, как с вытным человеком (Саг. Арх.). Амур. (Арх.). Хаб. (Окт.). Нов.-Даур.

ВЫТУЛЕННЫЙ, а я, о е. Выступающий, выдающийся (о скулах). У нанайцев скулы вытуленные (Алб. Скв.). Амур. (Скв.). Нов.-Даур.: Вытуливать — выворачивать, выпучивать, выпячивать.

ВЫТУХНУТЬ, н е т, сов. Потухнуть. Заря вытухнет уже — тёмно станёт (Деж. Лен.). Хаб. (Лен.).

ВЫТЬ, и, ж. Устар. 1. Часы приема пищи. Корми его в выть всегда, чтобы ел хорошо (Андр. Бел.). Амур. (Бел.).

2. Аппетит. Выть потеряла, кушать не могу (Н.-Андр. Бел.). Выти нет никакой: время не знаешь, когда кушать (Н.-Андр. Бел.). Амур. (Бел.).

3. Мера в еде. Наш дед выть потерял в еде, жрёт, как не в себя, хоть каждый час корми (Н.-Андр. Бел.). Быват, переест человек выше выти (Н.-Андр. Бел.). Амур. (Бел.). Нов.-Даур.

ВЫТЬ. ◊ Перевести выть. См. Перевести. **ВЫТЯГАТЬ**, а ю, а е ш ь, несов., что. 1. Растягивать в длину или ширину. Катыргбй выминают, вытягяют шкуру, и она шапкой, тулуноб сдёлается. (Пашк. Облуч.). Хаб. (Облуч.).

2. Выпрямлять, простирать вперед, вытягивать. Ноги вытягай, да на лавке растягайся, умирай (Нев. Лазо). Хаб. (Лазо).

ВЫПЯГАТЬСЯ, а ю с ь, а е ш ь с я, несов. Вытягиваться. А потом и талькдм мнешь, и на гребне тянешь, чтобы кожа вытягалась (Нев. Лазо). Хаб. (Лазо).

ВЫПЯЖКИ, ж е к, мн. Устар. Самодельная обувь из сыромятной кожи, вырезанной по размерам ступни и стянутой шнурком у щиколоток. Выпяжки — обувь, кожу намарцивают, продергивают тонкий ремешок (Алб. Скв.). Выпяжки раньше носили из яркой кожи (Алб. Скв.). Амур. (Скв.).

ВЫПЯЖНАЯ ПЕСНЯ. Протяжная песня. Частишки пела и плясала, песни выпяжные пела (Уш. Шим.). Амур. (Шим.).

ВЫФУКНУТЬ, н у, н е ш ь, сов., что. Экспр. Выбросить, вытолкнуть. Выфукнуть ботинки, чтоб не мешали (Н.-Вскр. Шим.). Подбежит, лопатой солону выфукнет, вилами подгребут и опять толчат (Башур. Облуч.). Амур. (Шим.). Хаб. (Облуч.).

ВЫХОДИТЬСЯ, и т с я, сов. Пospеть, взреть. Кода табак выходится, его высунат (Уш. Шим.). Амур. (Шим.).

ВЫХОДНОЙ, а я, о с. Первосортный (о шкуре зверя). Ловить с собакой. Он уже

выходной елот — принимают его в заготтункт (Голов.Бир.). В это время он выходной, летом шкура не выходная, летом ловим только для шалей, пух вычёсываем (Над.Бир.). Хаб. (Бир.).

ВЫХУДАТЬ, а ю, а е ш ь, сов. Исхудать. Она вся выхудала, истончилась (Черн.Магд.). Амур. (Магд.). — Ср. В ы х у д е т ь.

ВЫХУДЕТЬ, е ю, е е ш ь, сов. То же, что выхудать. Я сейчас выхудел шибко (Кас.Арх.). Выхудел-выхудел, такой прямо страшный (Лонч. Бик.). Она выхудела вся: кости да шкура на ей была (Уш.Шим.). Амур. (Арх. Шим.). Хаб. (Бик.).

ВЫЧАХНУТЬ, н у, н е ш ь, сов. Зачихнуть, И пёрва операция, и тоже вычахля. Трое суток рвало, ишь не могла (Нев.Лазо). Хаб. (Лазо).

ВЫЧЕКИВАТЬСЯ, ю с ь, е ш ь с я, несов. Выплясывать, вытанцовывать. На праздники только знаешь вычекиваться, выбиваешь (Уш. Шим.). Амур. (Шим.).

ВЫЧЕСАТЬ, ч е ш у, ч е ш е ш ь, сов.; вычёсывать, а ю, а е ш ь, несов. что. Вычесать, выстрогать. Надо доску вычесать (Каз.Хаб.). Полозья делали из берёзы: тоненьку березу вычешешь и в печке парить (Деж.Лен.).

Вырубают березу, вычесывают полоз, распаривают, одну сторону прочешут, а вторая остаётся круляком (Уш.Шим.). Амур. (Шим.). Хаб. (Лен.Облuch.Хаб.).

ВЫЧЭСЫВАТЬ. См. Вычесать.

ВЫЧИСТИТЬ. ◊ **ВЫЧИСТИТЬ** (вычищать) шётку. Выкорчевать кустарник, молодую поросль деревьев на месте, отведенном под пашню. Шётку вычиистишь и пашешь потом (Голов.Бир.). Шётку вычищали: куштан, как цапка *во́стра* (Е.-Ник.Окт.). Хаб. (Бир. Окт.).

ВЫШАРКИВАТЬСЯ. См. вышаркаться.

ВЫШИНЬГАТЬ, а ю, а е ш ь, сов., что. 1. Вышипать, выпергать. Все волосы мне вышиньгаешь (Черн.Магд.). Амур. (Магд.).

2. Оборвать, обломать (лишнее у растения). Помидоры вышиньгала все, чтоб лучше росли (Джл.Скв.). Амур. (Скв.). Хаб. (Вяз.Лен.Хаб.).

ВЫШКА, и, ж. 1. Чердак. Старики на вышке жили, когда наводнение было (Бус.Своб.). Достану тебе с вышки добрый капкан (Ст. Окт.). Лезь на вышку! (Пашк.Облuch.). Амур. (повсем.), Хаб. (повсем.). Нов.-Даур. — Ср. К р ы ш а в 1-м знач., П о д в о л о к, П о д в о л о к а, П о д ы з б и ц а, П о т о л о к.

2. Крыша дома. Чердак так и называют чердаком, а вышкой называют крышу дома (Нев.Лазо). Хаб. (Лазо).

ВЫШОРКАТЬ, к а ю, к а е ш ь, сов., что. Тщательно вымыть, потеряв предварительно поверхность щеткой, голиком. Вышоркаешь ленивку, она чистенькая (Лерм.Бик.). Взяли голик да и вышоркали пол (Внц.Лен.). Хаб. (Бик.Лен.).

ВЫШОРКАТЬСЯ, е т с я, сов.; вышаркиваться, е т с я, несов. Износиться, стать потертым (о меховой одежде). Козья доха вышоркается, так ерачом называется (Деж.Лен.). Ергач — тот же самый козляк, толь без шерсти, он весь вышоркается (Рад.Облuch.). Арамúзы нашивали на брюки, чтобы колени не вышаркивались (Алб.Скв.). Штаны все шерстью кверху носили, вышаркиваются

она быстро (Уш.Шим.). Амур. (Скв.Шим.). Хаб. (Лен.Облuch.).

ВЬЮН, а, м. То же, что вóлос в 1-м знач. Волосец прывет по кровё, по трубочке, называются оне вьюн, а не солитёр (Заг. Сел. Своб.). Амур. (Своб.).

ВЬЮЧНО, нареч. С поклажей, вьюками на спине (обычно о лошади). Раньше на конях поклажу вьючно перевозили (Грод.Благ.). Летом мясо вьючно везут (Бикин). Вот, паря, ведро настало, их большинство весноделят, едут туда прямо вьючно (Е.-Ник.Окт.). Куда же семь коз положить? Вьючно надо суметь (Черн.Магд.). Куда ж его повезешь вьючно? (Черн.Магд.). Амур. (Благ. Магд. Шим.). Хаб. (Бик.Окт.).

ВЬЮША, и, ж. Вьюк (?), связка (?). Три вьюши собoley припер (Черн.Магд.). Амур. (Магд.). Ср. В ь ю ш н а.

ВЬЮШКА, и, ж. В ткацком стане вал, на который наматывается вытканное полотно. Холст ставишь на такую вот вьюшку, в середине у неё пустота (Алб.Скв.). Амур. (Скв.).

ВЬЮШНА, ы, ж. То же, что вьюша. За день привезешь тридцать-сорок тарбаганов, целу вьюшну (Черн.Магд.). Амур. (Магд.).

ВЯЖА, и, ж. Устар. Чуцело из соломы (?). Когда "зиму" устраивали, делали вяжу (Алб. Скв.). Амур. (Скв.).

ВЯЗ, а, м.; мн. в я з ь я, в я з ы. Деталь саней, толстый гибкий прут, которым соединяют противоположные брусья (копылья), вставленные в полозья, или переднюю часть полозьев (головки) (рис. 16, 26). Вяз распаривают и загибают, два копыла связываются вязом. Сверху вязев идет нашьён (Уш. Шим.). А здесь ключка, а здесь тоже вяз загибается на головке, ильм шел на ёяззя (Сам. Окт.). На пять копылов — пять вязей. На каждом вязе два просвета, которые должны этот копыл обижать. Вязи делаются из берёзы, связывают имя копылья (Ин-ка Арх.). Амур. (повсем.). Хаб. (повсем.). — Ср. З а к р у т к а, С т у ж е н.

ВЯЗЕНКИ, н о к, мн. Варежки (рис. 2, 4). Вязёнки вязали, варежки (Чесн. Мих.). Вязёнки надень! (Союз.Окт.). Надень вязёнки, а то пальцы отморозишь (Осеж. Скв.). Амур. (Мих.Скв.). Хаб. (Окт.). — Ср. И с п о д к и.

ВЯЗИЛЬ, я, м. или и, ж. Растение чина луговая. — *Lathyrus pratensis* L. Вязиль плетётся, как горох, животины его хорошо едят, её косят (Башур.Облuch.). Вязиль — трава, цветет голубенькими, в поле растёт, где траву на сено косят. У вязиля горошки есть (Каз.Хаб.) Дикая вязиль тоже хорошо выделает мёд (Калин.Мих.). Амур. (Магд. Мих.). Хаб. (Бик.Лен.Облuch.Окт.Хаб.). — Ср. З а п л е т у х а во 2-м знач.

ВЯЗИЛЬ, я, м. См. Вязиль. Вязиль, пырей, джарей, клевер — всяку траву косят для скота (Бдж.Лен.). Вязиль, он плетётся, и цветет синенькими (Уш.Шим.). Вязиль, польня, пырей — разнотравица разная (Калин.Мих.). Амур. (Мих.Шим.). Хаб. (Лен.).

ВЯЗИРЬ, я, м. Вязиль. Вязирь на лугу растёт (Наг.Окт.). Хаб. (Окт.).

ВЯЗКА, и, ж. 1. Шнурок, которым подвязывают что-л. Вязками держали чулки (Колыц.Шим.). Амур. (Шим.).

2. Жгут, которым связывают сноп. Вязку

делаешь с колосье и связывашь сноп (Рад. Облuch.). Из хлеба, делаешь вязки и с пьрыю (Кум.Шим.). Вязку делаешь с хлеба, а если хлеб маленький, то с травы (Уш.Шим.). Амур. (Шим.). Хаб. (Облuch.). — Ср. П е р е в ё с л о, П е р е в ё з, С к р у т к а.

ВЯЗÓК, з к á, м. Ласк. к вяз. На копы́лля вья́зья отгибаются, на головки тоже такой же вязок (Деж.Лен.). В полоз вставляется копы́, на копы́ллях крепятся вязки. Вязками копы́лы соединяются между собой (Бикин). Делают вья́зьи из лозы, соединяют копы́лы (Лерм.Бик.). Вязки соединяют левый полоз

с правым (Уш.Шим.). Амур. (Шим.). Хаб. (Бик.Лен.). Нов.-Даур.

ВЯЗУЧИЙ, а я, е е. Вязкий. Глину нужно вязучу, хорбишу глину на печь (Пашк. Облuch.). Глину вязучую клали (Пашк.Облuch.). Хаб. (Облuch.).

ВЯЗЬ, и, ж. То же, что вяз. Вязи делают-ся из берёзы, связывают ими́ копы́лля (Ин-ка Арх.). Амур. (Арх.).

ВЯХИРЬ, я, м. Мешок для переноски сена, связанный из тонкой веревки. Вяхирь — плетённый мешок, вязали вяхирь из тонкой веревки сами. В вяхирь center сена уклады-вали (Белояр.Маз.). Амур. (Маз.).

Г

ГАВРИК, а, м. 1. Бойкий, отчаянный человек. Ох, он гаврик. Бойкий такой, отчаянный (Алб.Скв.). Амур. (Скв.).

2. Неодобр. О мальчике в семье. Вон мой гаврик идёт (Лонч. Бик.). У отца нас было семь гавриков (Пашк.Облuch.). Хаб. (Бик. Облuch.).

ГАВРИКИ, о в, мн. Неодобр. О детях. Вот гаврики идут цела орава, орда. Как с ими́ сладить? (Алб.Скв.). Амур. (Скв.). — Ср. Ч и к о р д á.

ГАГА, и, ж. Лекарственное растение май-ник — *Majanthemum Wigg.*, применяется для заживления ран. От порезу называется гага, цветет колоском кверху, трёхугольные листья (Сам.Окт.). Хаб. (Окт.).

ГАГАРА, ы, ж. Птица из семейства ути-ных, нырок — *Authua filigula L.* Гагара у нас есть, утка. Она ныряет. Только можно убить в лёг, когда летит (Бикин). Гагара — царапуча, наподобие утки (Наг.Окт.). Хаб. (Бик.Окт.). — Ср. К а з á р а.

ГАГАРКА, и, ж. 1. Дикая гусь — *Anser erythrorus L.* Серы гуси, гуси — гагарки (Деж.Лен.). Гагарки меньше — уж горчуньи (Деж.Лен.). Хаб. (Лен.). — Ср. К а з á р а во 2-м знач.

2. Гусыня. Идёт гагарка, гусыня. Она сама садится, нанесёт и выводит (Е.-Ник. Окт.). Хаб. (Окт.).

ГАДИНА, ы, ж. Змея. Болишь-то раньше, бродни одевали, гадинов-то полно́ было. Сено гребёшь, как хлопнет об голенище! (Алб.Скв.). Амур. (Скв.).

ГАДИТЬ, и т, несов., безл. Извергать рвоту, рвать. Гадит и гадит его, рвёт: голо-ву стряхнул (Джл.Скв.). Амур. (Скв.).

ГАДИТЬСЯ, г á ж у с ь или г á д ю с ь, г á д и ш ь с я, несов. Издеваться. Как гадятся над народом! (Ключи Бел.). Амур. (Бел.).

ГАЗАРКА, и, ж. Дикая гусь — *Anser albifrons*. Белолобий гусь — это газарка. Гусь он небольшой. Большие гуси и серые — газарки. Я газарок много стрелял (Пашк. Облuch.). Хаб. (Облuch.).

ГАЙНО, а, ср.; мн. г á й н а или г á й н ы, 1. Логовище диких кабанов. У диких кабанов гайно. Онé натаскают травы, вёто-ши, онé там поросются, семьями живут, та-бунами (Благ.Окт.). У диких кабанов гай-но, онé в гайне же рождаются, зимой были у них гайны (Ст.Окт.). С гайна кабаны идут кормовать. Это логово у них из прутьев, листьев, бушунá. У секача свое гайно (Алб.

Скв.). Амур. (Магд.Скв.). Хаб. (Бик.Окт.). Нов.-Даур.: Логовище для зверя.

2. Гнездо белки. Белки, онé на дереве делают гайно, гнездо, онé собирают всё мяг-ко. На дереве полчатся у них, как круг. То быват птиче гнездо: напчат его, а это — гайно у белок (Союз.Окт.). Гайна в лесу есть у белок. Белка не живёт в дуплах. Она делает гайно из прутьев, моха. Все закрыто со всех сторон (Алб.Скв.). Амур. (Магд.Скв.). Хаб. (Окт.).

3. Собачья конура. В гайно, наверное, хо-чет? Ишь, как закурился! (Алб.Скв.). Иди, Шарик, в домик свой, в гайно свое! Амур. (Скв.). Нов.-Даур.

4. Подстилка для свиней. Гайно преет, потом его увозят на огород (Н.-Вскр. Шим.). Амур. (Шим.).

ГАЛДЕЛЬНИК. См. Гольдёлник.

ГАЛЁРКА, и, ж., собир. Устар. Презр. Без-дельники, хулиганы. Про молодежь беспут-ную говорели: "Вот галёрка идёт!" А счас-бичи́, шпана (Рад.Облuch.). Хаб. (Облuch.). Ср. Г а л ё р ы.

ГАЛЁРЫ, о в, мн. То же, что галёрка. У галёров, у таких ничё не было (Анос.Шим.). Амур. (Шим.). Нов.-Даур.: Галёра — (хули-ганский лексикон), то же, что шпана, ху-лиганская братия.

ГАЛИТЬ, л ю, л и ш ь, несов., кого. Уда-рять мячом, пятнать. Он галил тебя? Нет, промазал, мяч мимо пролетел (Джл.Скв.). Амур. (Скв.).

ГАЛИТЬСЯ, л ю с ь, л и ш ь с я, несов. Издеваться, глумиться. Изгаляться — изде-ваться, галиться (Алб.Скв.). Амур. (Скв.). — Ср. Изгаля́ться.

ГАЛТЁЛЬ. См. Голтёл.

ГАЛТЕРИНА, ы, ж. Един. Заготовка для драпки в виде половины бревна, расколото-го вдоль. Драннэ орала, дранички, крышу ими́ кроют. С галтерины их дерут. Галтерина — это бревно растпилишь пополам, и с её дерут дранички (Уш. Шим.). Амур. (Шим.). Хаб. (Облuch.).

ГАЛТЁРНИК. См. Голтёрник.

ГАЛТЁРЬ. См. Голтёрь.

ГАЛТЪЁ. См. Голтё.

ГАЛУШКА, и, ж. Приманка на сазанов в виде кусочков теста или жмыха, высушенных на солнце. На сазанов галушку из теста ста-вили (Пуз.Окт.). Можно на червя и на галуш-ку ловить. Жмых замешивают, раскатают,

а потом разрезают на кусочки — это галушки (Уш. Шим.). Амур. (Шим.). Хаб. (Окт.).

ГАЛЬДЕЛЬНИК. См. Гольдфельник.

ГАЛЫН. См. Гольян.

ГАЛЯМА, ы, общ. Бран. О человеке, отличающемся несообразительностью или другими отрицательными качествами. *Иди, иди, хлещий, гальяма, а чулок чтоб связанный был.* (Серг. Арх.). Амур. (Арх.).

ГАМАНОК, н к а́, м. Кошелек. *Баба, где мой гаманок? В магазин пойду* (Черн. Магд.). *Куда же мой гаманок девали?* (Алб. Скв.). Амур. (Магд. Скв.).

ГАМЕЛЕВСКИЙ ГУСЬ. То же, что гарчян. *Гамелевские гуси-гарчаны.* (Полярк. Миз.). Амур. (Мих.).

ГАМЕЛЬНЫЙ ГУСЬ. То же, что гарчян. *Гуси-казарки, гамельный гусь кричит* (Полярк. Мих.). Амур. (Мих.).

ГАМЗА, ы, ж. Трубка для курения опиума. *Китаец сидит, гамзу курит свою* (Джл. Скв.). Амур. (Скв.).

ГАМЫРКА, и, ж. Водка. *И гамырку-то дед не забыл взять? Гамырки бы выпить* (Заг. Сел. Своб.). Амур. (Своб.).

ГАНЗА, ы, ж. См. Гамзэ. *Ганза тонкая, как ручка, и длинная, а на конце медяшка. Ганзу курят лежа, в ей табак не курят, а опцум* (Н.-Вскр. Шим.). Амур. (Шим.).

ГАРАДИЛЬ, См. Горадиль.

ГАРДЕЛЬ, См. Гордэль.

ГАРДЕЛЬНИК, См. Гордельник.

ГАРЕЦ, р и а́, м. Устар. Плетенная из лозы корзинка, которая служила мерой сыпучих веществ. *Гарцом мерили все: крупу или что* (Алб. Скв.). Амур. (Скв.).

ГАРМОНИЕ, я, ср. Гармонь. *Игра́нчик-то днём играет, гармоние играет, все пляшут* (Е.-Ник. Окт.). Хаб. (Окт.). — Ср. Г а р м о н я.

ГАРМОНЯ, и, ж. То же, что гармоние. *Гармония играет, пляшут, вот и вечерка.* (Пуз. Окт.). *Как гармония заиграет, так я пошла плясать!* (Голов. Бир.). Хаб. (Бир. Облук. Окт.).

ГАРНИЗ, а, м. Карниз. *Гарниз как яшички над домом, под крышей. У нас гарнизы проводили кто хорошенький, кто богатенький* (Сам. Окт.). *А там, посмотришь — такой оне́ть гарниз* (Ст. Окт.). Хаб. (Окт.).

ГАРЧАН, а, м. Дикая гусь с белым оперением на голове — *Anser albifrons* Sc. *Гарчаны кричат во всю глотку* (Наг. Окт.). *Белолобый гусь, или гарчан, аесь . казарки* (Ам. Окт.). Амур. (Кнст.). Хаб. (Окт.).

ГАСНИК, а, м. 1. Шнурок, который продевается в верхнюю часть брюк для их подвязывания. *Гасник — веревка, которой подвязывают брюки* (Н.-Вскр. Шим.). Амур. (Шим.). Нов.-Даур.

2. Поясной ремень. *Мужской пояс — гасник* (Е.-Ник. Окт.). *Гасник — ремешок* (Лонч. Бик.). Хаб. (Бик. Окт.).

ГАТЬ, и, ж. Небольшое болото. *Гать — это болотце небольшое* (Джл. Скв.). Амур. (Скв.).

ГАЧА, и, ж. Штангина. *Катался — порвал гачу, уже втору порвал гачу, теперь без штанов будет* (Е.-Ник. Окт.). *Гача — это штангина* (Нев. Лазо). *Армузы шили, одна гача, а тут [у щиколоток] привязывался* (Уш. Шим.). Амур. (Шим.). Хаб. (Окт.). Нов.-Даур.

ГАШНИК, а, м. 1. См. Гасник в 1-м знач. *Гашник продевают, кому надо ремённый поясочек поддерживать* (Е.-Ник. Окт.). Хаб. (Окт.).

2. Пояс кальсон, в который может быть продернут шнурок или резинка. *Гашник только у кальсон, гашник запоясывается. За гашником-то поди выши полно?* *Беспризорный* (Е.-Ник. Окт.). Хаб. (Окт.).

ГВОЗДОДЁР, а, м. Инструмент для выдергивания гвоздей. *Гвоздодёр — гвозди выдергивать, он железный. Гвоздодёр — это по-забайкальски и по-нашему тоже* (Бикин). *Гвоздодёр, или выдерега, — приспособление, инструмент для выдергивания гвоздей. Она бывает железна, у меня старá была* (Заб. Вяз.). Хаб. (Бик. Вяз.).

ГВОЗДЯК, а́, м. Цветок (какой?). *Гвоздык — такой жаркий цветок* (Заг. Сел. Своб.). Амур. (Своб.).

ГЕНА, ы, ж. Устар. Вид импортного плуга, выпускавшегося в 20-е годы. *Железные сохи появились после революции, в двадцатом году, назывались гена. Но только она не вся была железная* (Ст. Окт.). *Гена, сак, козуля — американские или английские сохи. Гена, кажись, английска. Гены, оне́ двухлошадные, две лошади запрягали в них* (Е.-Ник. Окт.). Хаб. (Окт.).

ГИБАЛО, а, ср. Деревянный станок для гнутья полозьев. *Полозья-то с помощью гибала гнули: возьмут лесину, задумают контур полозьев и по этому контуру гибало выпилат* (Джл. Скв.). Амур. (Скв.).

ГИБЕЛЬ, ◊ *Чёртова гибель.* См. Чёртов.

ГИМИЗИТЬ, и т, несоев. Беспорядочно двигаться в различных направлениях; копоться, кишеть. *Муравли прямо гимизят: туда-сюда быстро бегают насекомы* (Е.-Ник. Окт.). *Червь в ей прямо гимизит. Разрежешь луковицу, а их там полóm* (Е.-Ник. Окт.). *Дожди были, в озере вода прибыла, рыба зашла и гимизит, гимизит, когда вода уже убыла* (Н.-Вскр. Шим.). Амур. (Шим.). Хаб. (Окт.). Нов.-Даур.

ГИНУТЬ, н у, н е ш ь, сов. Умереть, погибнуть. *Там у них две телки гинули* (Джл. Скв.). Амур. (Скв.).

ГЛАДИК, а, м. Гладкая сторона надкопытного сустава ноги у животных, используемого при игре в бабки. *Надо, чтоб гладик в гладик выбивал точно. А может, еще ёрох рядом с им стоит, а его задеть нельзя. Здесь так вот сверху гладик, а снизу — ёрох* (Уш. Шим.). Амур. (Шим.). — Ср. Г л а д ы х, Г л а д ы ш .

ГЛАДЫХ, а, м. То же, что гладик. *Вот этот бок гладых, вот это будет гладкий бок, а тут ёрох. Вот вышшёлкивашь, чтоб этот гладых попал в этот ёрох* (Уш. Шим.). Амур. (Шим.).

ГЛАДЫШ, а, м. То же, что гладик. *И вот вышшёлкивашь, чтоб этот гладыш попал в ёрох* (Уш. Шим.). Амур. (Шим.).

ГЛАЗА. ◊ *Тупые глаза.* Близорукие глаза. *Тупые глаза, а вижу, что ныряется в воде кто-то* (Бус. Своб.). Амур. (Своб.).

◊ *Бросить глаза.* См. Бросить. ◊ *Вставать в тех же глазах.* См. Вставать. ◊ *Носить через глаза.* См. Носить.

1. ГЛИНИТУР, а, м. Устар. Плотная шелковая ткань; гродетур. *Глинитур был раньше, богаты брали. Глинитур-то — шёлк.* *глад-*

кий был, однополюный, зелёный был, бордовый, красный (Е.-Ник. Окт.). Хаб. (Окт.).

2. ГЛИНИТУР, а, м. Мебельный гарнитур. Сейчас глинитуры – мебель, а раньше матерьял так назывался, шёлк (Е.-Ник. Окт.). Хаб. (Окт.).

ГЛИНУТУР, а, м. См. 1. Глинитур. Раньше были ситца, кашемиры, глинитуры. Шёлк – глинитур. (Е.-Ник. Окт.). Хаб. (Окт.).

ГЛИССИРОВКА, и, ж. Плиссированная юбка. Ох, как одену глиссировку, так и плясать пойду (Джл. Скв.). Амур. (Скв.).

ГЛОНУТЬ, н у, н е ш ь, сов., что. Глотнуть, проглотить. Траву пью, подорожник, до еды надо глонуть (Е.-Ник. Окт.). Дай водички глонуть, в горле пересохло (Вен. Вяз.). Хаб. (Вяз, Окт.).

ГЛОГУНЧИК, а, м. Фрикаделька. Кто говорит глогунчик, кто – катышки (Рад. Облuch.). Хаб. (Облuch.).

ГЛОХАЛЬ, я, м. См. Глохарь. А глохали онé серые, а в хвосте, почесть, есь бёло перо (Пашк. Облuch.). Хаб. (Облuch.).

ГЛОХАРЬ, я, м. Дикая утка, представитель рода крохалей – *Mergus*. Серые утки были, острохвость, клокушки маёныжки, глохари. Глохари, онé рыбой питаются, у Амуру – дак по рыбе те утки, большой онé (Деж. Лен.). Хаб. (Лен.).

ГЛУБЖИНА, ы, ж. Глубина. На плотax плыли по жерёбью, а глубжина большая (Кн-ка, Кнст.). Амур. (Кнст.).

ГЛУПЫЙ, а я, о е. Умалишенный. У меня было четверо детей да бабушка глупая (Сам. Окт.). Моя тётка здесь жила, она глупая была, потом в дурной дом увезли её (Е.-Ник. Окт.). Хаб. (Окт.).

ГЛУХО, катег. сост. Душно, жарко. Дверь открыл: здесь глухо! (Черн. Магд.). Глухо же, видишь, росы-то нет, земля насохла (Голов. Бир.). Амур. (Магд.). Хаб. (Бир.).

ГЛУХОПЕРДЯ, и, общ. Груб. Глухой человек. Закрой окно, глухопердя! (Ст. Окт.). Хаб. (Окт.). – Ср. Глухопётый.

ГЛУХОПЕТИЙ, е го, м. То же, что глухопердя. Глухопетий – глухой, значит. Вроде как дразнят, что ли. У, говорят, глухая тетеря, глухопетий (Алб. Скв.). Амур. (Скв.).

ГЛУХОТА, ы, ж. Сильная жара, духота. Ой, сегодня и глухота. Терпения нет, глухота! (Бус. Своб.). Ой, какá глухота! Доши не идёт, испариват всё (Голов. Бир.). Амур. (Своб.). Хаб. (Бир.).

ГЛУШИТЬ, и т, безл. Быть жаркой, душной (о погоде). Ветерок чуть-чуть, а глушит-то как! (Голов. Бир.). Хаб. (Бир.).

ГЛУШНИК, а, м. Сплошная ограда из досок или бревен. Штафётником забор огородишь, слегами, глушник – как избу рубишь (Лен-ское Лен.). Хаб. (Лен.).

ГЛЫБКИЙ, а я, о е. Глубокий. Дошли до глыбкого места (Кн-ка Кнст.). Амур. (Кнст.).

ГЛЫЗА, ы, ж. Смерзшийся ком навоза. У сарая на глызу налетел и растянулся. По глызам этим идём ночью, а холодно: мороз сильный (Пуз. Окт.). Зимой, когда замёрзший навоз, его глызой называли. Большеинство сараев не было, возили на огород (Вен. Вяз.). Хаб. (Вяз, Окт.). Нов.-Даур.

ГЛЯНУТЬСЯ, н у с ь, н е ш ь с я, несоев.

Нравиться, быть по вкусу. Эта редиска ей не глянется (Пашк. Облuch.). Ранешна свадьба лучше, чем счас, глянется (Голов. Бир.). Эти кофты, глянулись онé нам (Ст. Окт.). Хотя он тебе глянется – не глянется, живи (Черн. Магд.). Амур. (Бел. Магд. Своб. Скв. Шим.). Хаб. (Бир. Вяз. Лен. Облuch. Окт.). Нов.-Даур.

ГНАТЬ. ◊ Гнать (гонять) гоноком. 1. Выгонять, заставлять, принуждать идти куда-либо. Не хочу идти – гоноком надо гнать, добровольно не пойду (Е.-Ник. Окт.). Хаб. (Окт.).

2. Перегонять скот на большое расстояние. Поезд уже был, скот на поезде везли, а там, дальше, знали гоноком (Ам. Окт.). Скота табун надо гнать гоноком (Н.-Вскр.). Чечас гоняют в Шимановск скот гоноком (Н.-Вскр. Шим.). Амур. (Шим.). Хаб. (Окт.).

◊ Гнать клин. Вбивать клин в чурку, чтобы расколоть ее. Гнать клин – это большие чурки клином раскалывают. А делают его из железа или берёзовый (Джл. Скв.). Раньше клинья были, кололи чурки, гонят клин – и оно раскалывается (Джл. Скв.). Амур. (Скв.).

◊ Гнать клин. Неодобр. Оставлять неважnymi отдельные участки земли. Это когда пашут, и клин остаётся. Вот и говорят: "Гонят тебе клин". Значит, плохо делают (Уш. Шим.). Амур. (Шим.).

ГНЕДУХА, и, ж. Лошадь гнедой масти. Гнедуха, гнедко – лошадь (Алб. Скв.). Амур. (Скв.).

ГНЁТ, а, м. Жердь, при помощи которой притягивают снопы или сено на возу. Здесь воруют бастрик, а по-нашему гнёт (Джл. Скв.). Мужуку говорят: "Сходи за бастриком". Он говорит: "Я не знаю". Золовка говорит: "Это гнёт по-нашему" (Джл. Скв.). Амур. (Скв.).

ГНЕТОК, т к а́, м. То же, что гнёт. Бастрик, или гнеток, – это палка из берёзы длиной четыре метра, ложится на воз сена (Н.-Вскр. Шим.). Амур. (Шим.).

ГНИЛОЙ. ◊ Гнилое место. См. Место. ◊ Гнилой дождь. См. Дождь. ◊ Гнилой угол. См. Угол.

ГНОЮЧИЙ. ◊ Гноющий дождь. См. Дождь.

ГНИЛЬТИНА, ы, ж. Загнившая часть дерева. Если в ядре есть гнильтина, дерево бракуется, с гнильтиной дерево не берут (Анос. Шим.). Дуб пустотелый, гнильтина в середине (Уш. Шим.). Амур. (Шим.).

ГНУСИТЬ, с ы ш ь, несоев. Негромко плакать, жалуюсь или выпрашивая что-л. Опять гнусит, вот плакса (Джл. Скв.). Гнусит и гнусит. Вроде только покормила и перепеленала, а он все хнычет (Джл. Скв.). Ты чего гнусишь? (Каз. Хаб.). Амур. (Скв. Шим.). Хаб. (Окт. Хаб.). Нов.-Даур.

ГНУСЛЯВЫЙ, а я, о е. Говорящий в нос; гнусавый. Прокопий у нас гнуслявый, сильно гундосил он, говорил в нос (Алб. Скв.). Амур. (Скв.). Нов.-Даур.: Гнусливый – плаксивый ребёнок (о детях).

ГОБЕЦ, б ц а́, м. Устар. Деревянная пристройка к русской печи в виде лавки. Гобец пристроят к печке вроде лавки. Гобец называли её, гобчики называли, там тепло, хорошо (Бикин). Хаб. (Бик.). Нов.-Даур.: Голубец – люк для входа в подполье, сооруженный несколько выше пола около печи в избах, построенных до 70-х годов XIX в. – Ср. Г о б ч и к в 1-м знач., Л е н ь в к а в о 2-м знач.

ГОБЧИК, а, м, Устар. 1. То же, что гобец. *Коло печки был гобчик, лежанка, чтобы греться* (Рад. Облuch.). *У печки делали лежанку, гобчик такой приделают. Гобчик ровно с русской печкой: спать тепле* (Башур. Облuch.). *Гобчик — лежанка такая возле печки в куте. Где он? Да на гобчике лежит* (Бикин). Амур. (Магд. Скв.). Хаб. (Бик. Облuch.).

2. Топчан, лежанка за печью в чистой половине избы. *Гобчики как-нибудь сделают, ленивочку из досок, поставят возле печки* (Е.-Ник. Окт.). *На гобчике сидим мы. Где угодно его поставь. Вроде как скамейка деревянная, сейчас топчаном называют. Больше у русской печки стояла* (Е.-Ник. Окт.). *"Жила бабушка не мешала, умерла — гобчик опростала"* (поговорка) (Е.-Ник. Окт.). *Печь, а тут гобчик. Я у гобчика стояла* (Черн. Магд.). Амур. (Магд. Шим.). Хаб. (Бир. Облuch. Окт.).

3. Деревянная пристройка к русской печи в виде ступенек, по которым забирались на полати. *Гобчик — это был коло печи сделанный: с печи слезат — и на гобчик* (Пашк. Облuch.). Хаб. (Облuch.).

ГОВЕННИК, а, м. Крепление, с помощью которого соединяются верхние загнутые концы полозьев (рис. 16, 2d). *Пять копылда, копылы садятся на полозья, а здесь садится нашёп, а здесь ключка, а здесь тоже вяз загибается на головки — это называется говенник* (Сам. Окт.). Хаб. (Окт.).

ГОВНУШКА, и, ж. Пренебр. О старых людях, утративших былую подвижность и работоспособность. *Походила и отдыхать съала, говнушка я уже, говнушка стёра* (Взм. Вяз.). Хаб. (Вяз.).

ГОВОРЕТЬ, р ю, р и ш ь, несов., что. Говорить. *А чё вам, а кого вам говорить?* (Сам. Окт.). *Вот я говорела вам вчера, что жили однолично* (Деж. Лен.). *Дедушка говорил вам, что онё с Унды* (Уш. Шим.) *Все говорили, что из Забайкалу перекочевали, на пармах приехали* (Дим Мих.). Амур. (повсем.). Хаб. (повсем.).

ГОВОРУХА, и, ж. Любительница поговорит; говорунья. *Внучка тоже такая чётка, говоруха, в карман за словом не полезет* (Лерм. Бик.). *У, там такая баба — говоруха!* (Кн-ка Кнст.). Амур. (Кнст.). Хаб. (Бик.). — Ср. Ч е ч ё т к а.

1. ГОД. В словосочетаниях.

◊ *Года ушли* (уходят). О пожилом возрасте. *Года ушли, года-то уходят — надо внуков вырастить* (Пашк. Облuch.). *Года-то уже ушли у меня* (Полев. Окт.). Хаб. (Облuch. Окт.).

◊ *Годом да родом*. Иногда, изредка, от случая к случаю. *Наши-то поедут когда, годом да родом* (Ст. Окт.). *Скота-то у всех много было, сбывать некому, а покупатели годом да родом приезжают* (Ст. Окт.). Хаб. (Окт.). Нов.-Даур.

◊ *На моих годах*. При моей жизни. *На моих годах уже все растахалось, залог уже не подымали* (Н.-Петр. Кнст.). Амур. (Кнст.).

◊ *Сколько же годы*. Многие, долгие годы. *Вон сколько годы, и всё в работе, надо память хорошую* (Нев. Лазо). *В учреждении-то работал сколько годы* (Е.-Ник. Окт.). Хаб. (Лазо Окт.).

◊ *Скудный год*. Неурожайный год. *Ох, ноне скудный год: погорело всё, засуха была* (Пуз. Окт.). Хаб. (Окт.).

◊ *Того году*. В прошлом году. *У нас того году три мужчины умерло* (Алб. Скв.). *Того году дочь была приезжала, в Хабаровском живёт* (Пуз. Окт.). *Был того году на охоте, а счас не хожу* (Пашк. Облuch.). Амур. (Скв.). Хаб. (Облuch. Окт.).

◊ *Топкий год*. Год с дождливым летом. *В топкие года серпами косили, в воде хлеб стоит, и никакая машина не пройдёт* (Полярк. Мих.). Амур. (Мих.).

2. ГОД. ◊ *Отойти от годов*. См. *Отойти*. **ГОДИННЫЙ**, а я, о е. Солнечный, погожий (о дне). *Сегодня вот день годинный* (Бус. Своб.). Амур. (Своб.).

ГОДОВАТЬ, д у ю, д у е ш ь, несов. Жить в течение года. *Запасут дров много, вот так вот и годуют* (Черн. Магд.). Амур. (Магд.).

ГODOBАЯ РАБОТНИЦА. Устар. Работница, батрачка, нанимающаяся к хозяину на работу сроком на год. *Я годовая работница была тогда: и стирала, и мыла, и в поле работала год целый. Потом к брату ушла* (Бир-жан). Хаб. (Бир.).

ГОДОВИК, а, м. Годовалое животное или годовалый ребенок. *Годовик — жеребёнок, год ему* (Е.-Ник. Окт.). *Борокчэн — это годовик, а телок — два года* (Чесн. Мих.). *Годовики спали в стаях* (Алб. Скв.). *Сын у меня еще годовиком умер* (Алб. Скв.). Амур. (Кнст. Мих. Скв. Шим.). Хаб. (Окт.).

ГОДОВИНА, ы, ж. 1. Празднование дня рождения годовалого ребенка. *Когда ребёнку год исполняется, годовину отмечаем* (Алб. Скв.). Амур. (Скв.).

2. Годовщина со дня смерти кого-л. *Вот годовину будем отмечать, год прошел, как померла бабушка* (Арг. Лазо). *Девять дней, сорок дней, а потом годовина* (Е.-Ник. Окт.). Хаб. (Бир. Лазо Окт.).

ГОДОВОЙ ПРАЗДНИК. Устар. Престольный праздник. *В каждом селе есть свой годовой праздник. Их много! Праздник, который один раз в год. В Никольском — праздник Катерины, в Союзном — Покров, Прокопьев день — тоже годовой праздник, тоже грёзный* (Е.-Ник. Окт.). *Это в праздник годовой дадут надеть эти туфли* (Арг. Лазо). *К годовым праздникам брали сахар* (Обл-е). Хаб. (Лазо Облuch. Окт.).

ГОДОК, д к а, м. Одногодок, ровесник, сверстник. *У меня тут годок ешь, мы с ём рыбу ловили* (Уш. Шим.). *Обое старики — годки. Мои годки все померли. Старик Брызгалов — годок. Не с кем поговорить: никого не осталось моих годков*. (Пашк. Облuch.). Амур. (Благ. Мих. Скв. Шим.). Хаб. (Лен. Облuch.).

ГОЛБЕЦ, б ц а, м. Западня в подполье. *Через голбец лазил в подполье, он тут, под гобчиком* (Джп. Скв.). Амур. (Скв.). Нов.-Даур.: Голубец.

ГОЛ-ГОЛОМ, нареч. Бедно. *Жили гол-голом: ничего нету* (Белояр. Маз.). Амур. (Маз.).

ГОЛДЕЛЬНИК, а, м. Инструмент в виде небольшого рубанка с узким лезвием для продельвания бороздок на деревянных деталях (рис. 7, б). *Голдельник — это для тёсу, стёк воды делать, чтобы по бороскам было, онё по всей доске* (Заб. Вяз.). Хаб. (Вяз.).

ГОЛИМЫЙ, а я, о е. 1. Без примесей, один только. *Трудно тятать, голимый жабрей* (Серг. Благ.). Амур. (Благ.). — Ср. Г о л ь н ы й.

2. *Перен.* Очень похожий на кого-л. *Ванька-то голимый отец* (Марк. Благ.). Амур. (Благ.).

ГОЛИЦЫ, голицы, мн. Рукавицы без подкладок. *Голицы — вязаные, кожаные или матерчатые рукавицы* (Бикин). Хаб. (Бик.).

ГОЛИЧКИ, чек, мн. Ласк. к голицы. *Кожаные рукавицы называют голички* (Лонч. Бик.). *Сверху варежки голички носили* (Уш. Шим.). Амур. (Шим.). Хаб. (Бик.).

ГОЛК, а или у, м. Звук. *Собаки потом прибежали на голк* (Черн. Магд.). Амур. (Магд.).

ГОЛОБУШКА, и, ж. См. *Голубушка* во 2-м знач. *От желудка ли она от чё ли голубушка?* (Квщ. Лен.). Хаб. (Лен.).

ГОЛОВА, В словосочетаниях.

♦ *Большая голова.* О главном человеке в семье. *Свекровка — больша голова в доме* (Е.-Ник. Окт.). Хаб. (Окт.).

♦ *Во всю голову.* Очень громко, во весь голос. *Гуси гарчаны кричат во всю голову* (Наг. Окт.). Хаб. (Окт.).

♦ *Всему делу голова.* О главном, определяющем. *Всему делу голова — погода* (Арг. Лазо). Хаб. (Лазо).

♦ *В тёмную голову.* Безрассудно, чрезмерно. *Они в тёмную голову пьют, дерутся, гуляют* (Белогр. Маз.). Амур. (Маз.).

♦ *Голова вскружится (вскружила).* 1. О болезненном состоянии головокружения. *Залезла раз на печь, а у меня голова вскружила, не могу там* (Алб. Скв.). *В лесу у меня часто бывает: голова вскружает, и не знаю, куды идти* (Каз. Хаб.). Хаб. (Хаб.).

2. *Перен.* О большой озабоченности, удрученности. *Голова вскружила, как он задурил девку* (Н.-Вскр. Шим.). Амур. (Шим.).

♦ *Голова два уха.* Ирон. О простоватом, слишком доверчивом человеке. *Голова ты два уха! Зачем же деньги-то ему отдал?* (Пашк. Облuch.). Хаб. (Облuch.).

♦ *Голова турсук турсуком.* Об ощущении тяжести в голове. *Я шару сегодня не ела — голова у меня турсук турсуком, как дурная голова вроде* (Алб. Скв.). *Чай пила, а шару не ела — голова турсук турсуком* (Полярк. Мих.). *Шары не поел — голова турсук турсуком* (Полярк. Мих.). Амур. (Мих. Скв.). Хаб. (Бик.).

♦ *Не в голову было.* Невдомек. *Нам не в голову было, как ту траву рвать* (Чесн. Мих.). Амур. (Мих.).

♦ *Головой нет.* См. Нет. ♦ *Кричать во всю голову.* См. Кричать. ♦ *Набрести в голову.* См. Набрести. ♦ *Скруживать голову.* См. Скруживать.

ГОЛОВАНИК, а, м. Рыба *Perccottus glehni* Дуб., обитающая в бассейне Амура. *Голованник — это ротан, эта рыба вся в голове* (Вен. Вяз.). Хаб. (Вяз.). — Ср. Головастик.

ГОЛОВАРЬ, я, м. Умный, толковый человек. *У неё мужик — головарь. Он всё расскажет* (Ключи Бел.). *Он головарь: как зачнёт рассказывать, так всё гладко* (Алб. Скв.). Амур. (Бел. Скв.).

ГОЛОВАСТИК, а, м. То же, что головачик. *Головастики — ротаны, толстолобик — всяка рыба ловится* (Наг. Окт.). Хаб. (Окт.).

ГОЛОВАШКА, и, ж. То же, что 1. Головка. *Один захватывает жгутом за конец полоза,*

который будет головашка. Таким воротом начинают гнуть головашку, а второй стоит и набивает клинья (Калин. Мих.). Амур. (Мих.).

ГОЛОВЕШКА, и, ж. только ед. Грибное заболевание растений, преимущественно злаков. *Головешка была болесь, чернёт зерно от неё, зерно заболет и сделается всё чёрно, чёрный хлеб сделается, как пыль всё, как сажа* (Внц. Лен.). Хаб. (Лен.). — Ср. Головка, Лепешка, Сажка.

ГОЛОВИЗНА, ы, ж. Студень, приготовленный из говяжьей или свиной головы. *Головизну ели холбоду, хозяйка хорошо приготовила, купила вчера голову* (Черн. Магд.). Амур. (Магд.). Хаб. (Бир.).

1. **ГОЛОВКА**, и, ж. 1. Передняя изогнутая часть полоза саней (рис. 16, 2а). *Здесь забьют и в головку, чтоб полоз не разгибался* (Войк. Кнст.). *А здесь тоже вяз загибается, на головке. Метра полтора были с головками сами* (Сам. Окт.). *В головке дыра и в задней части полоза тоже дыра. Надо ещё головки соединить. Два окошка в головках зарезается* (Мар. Облuch.). Амур. (Арх. Магд. Кнст. Своб. Шим.). Хаб. (Лен. Облuch. Окт.). — Ср. Головашка, Загиб во 2-м знач.

2. Брусок с деревянными зубьями, насаживаемый на рукоятку грабеля. *Грабли: головка, там навёртываются дыры, садится пять зубов, потом черешок в головку вдвливается* (Ст. Окт.). *Грабли, у их головка и черень длинный, граблёмвише* (Мар. Облuch.). Хаб. (Облuch. Окт.). — Ср. Грабельщина.

2. **ГОЛОВКА**, и, ж. только ед. То же, что головешка. *Когда головка напала, чернело зерно и падало* (Бдж. Лен.). Хаб. (Лен.).

ГОЛОВКИ, во к, мн.; ед. гол ó в к а, и, ж. 1. Нижняя часть легкой обуви (олочей, ичигов), покрывающая ступню (рис. 4, 3в). *Ковары пришиваются к олочам, к головкам* (Блг. Окт.). *Я знаю, что носили ичиги другие, у их головки выше* (Пашк. Облuch.). *В олочах ходили: головки к ним покупали и шили сами* (Пуз. Окт.). *Головки в магазине продавали, оне коротенькие, а к ним голенища пришивали* (Алб. Скв.). Амур. (Кнст. Скв. Шим.). Хаб. (Облuch. Окт.).

2. Легкая обувь без голенища, сшитая из кожи преимущественно домашней выделки. *Головки шили — без голяшек обуви, сзади пришивали кожаные ушки: проденешь в их шнурочек и подвяжывашь, такй башмачки самодельски* (Кварж. Кнст.). *А на работу носили головки, сошьют, как тапочки, как галоши, из кожи и опушают* (Уш. Шим.). *Головки под вид олочек, головка она без коваров, олочки с коварами* (Е.-Ник. Окт.). Амур. (Кнст. Магд. Мих. Скв. Шим.). Хаб. (Облuch. Окт.).

ГОЛОВНОЙ САХАР. Рафинад. *Головной сахар голчилц* (Биб. Благ.). Амур. (Благ.).

ГОЛОВНЯ, и, ж. только ед. Зерно, пораженное головней. *Из этой головни хлеб пьяный, эта головня кода испечется — пьяный хлеб* (Лонч. Бик.). *Головня не каждый год бывает, собрали нонче головню, разве с её хлеб?* (Пашк. Облuch.). *А урожай плохой был: пшеница — головня сплошная* (Кн-ка Кнст.). Амур. (Кнст.). Хаб. (Бик. Облuch.).

ГОЛОВОЧКА, и, ж. 1. Праздничный жен-

ский головной убор. *Кись с бисеру связана куклой, она сшита там, а это надета головочка, с зубцами-то* (Башур. Облuch.). Хаб. (Облuch.).

2. Коробочка у льна. *Цветок у льна — пушок, а головочка — это с семенами* (Кврж. Кнст.). Амур. (Кнст.).

ГОЛОВОЧКИ, ч е к, мн. *Ласк*, к головки в 1-м знач. *Купили одни головочки, голяшек-то нет* (Пашк. Облuch.). *Ну сошьют вот так головочки, а потом голяшки пришивают* (Каз. Хаб.). Хаб. (Лазо Облuch. Хаб.).

ГОЛОГРИВА, ы, ж. *Сорт овса (какой?)*: *Гологрива — сорт есь у овса такой* (Пашк. Облuch.). Хаб. (Облuch.).

ГОЛОДОВАТЬ, д у ю, д у е ш ь, несов. Голодать. *Как в колхоз зашли, не стали так голодовать* (Бдж. Лен.). *Приехали сюда поселенцы, говорят, сильно голодовали* (Нев. Лазо). *Год целый голодовали, а пахали сохами* (Ин-ка Арх.). Амур. (Арх. Магд. Шим.). Хаб. (Лазо Лен. Облuch.).

ГОЛОДЯШКА, и, ж. *Уничж*. Голод. *Голодяшка в лесу застаивалась и медвежатину ест* (Пашк. Облuch.). Хаб. (Облuch.).

♦ *Принять голодяшки*. См. *Принять*.

ГОЛОКОЛОСКА, и, ж. *Сорт пшеницы с колосом без остей. Без оси, без колючек — это пшеница голоколоска, голый колос у её* (Бдж. Лен.). *Есть голоколоска и усатка. На голоколоску-то сажла на её садится* (Пуз. Окт.). *Голоколоска была. Оси в ней нет, она крупна, уродна была* (Алб. Скв.). Амур. (Скв. Шим.). Хаб. (Облuch. Окт.). — Ср. Г у б а н к а во 2-м знач.

ГОЛОЛЕДЬ, я, м. *Лед на реке, озере, не занесенный снегом. Гололедь на озерах был* (Пашк. Облuch.). Хаб. (Облuch.).

ГОЛОЛЕДЬЕ, ь, я, ср.; мн. г о л о л е д ь я. Гололедница. *У нас, слава богу, гололедев этих не было* (Ст. Окт.). Хаб. (Окт.).

ГОЛОН, а, м. *Белый навозный червь (?)*. *Голон — червяк в навозе* (Е.-Ник. Окт.). Хаб. (Окт.).

ГОЛУРУЧКОЙ, нареч. *Голыми руками* (де-лать что-л., брать). *Он, как чумиза, растёт — голоручкой брали* (Ст. Окт.). *Не хватят голоручкой, бери отымалку: она же горячая!* (Е.-Ник. Окт.). Хаб. (Окт.).

ГОЛОС. ♦ *Подымать на голоса*. См. *Подымать*.

ГОЛОСИТЬ, с ю, с и ш ь, несов., что и без доп. 1. *Петь на несколько голосов. Давайте голосить песню, на голоса подымать. Коды и в один голос голосишь, коды и разное: кто как заревёт* (Союз. Окт.). *Соберутся на терраску и голоса, далеко слышно. У нас девчата-то много пели и голосили. На пашню идут и все голоса* (Алб. Скв.). Амур. (Скв.). Хаб. (Окт.). — Ср. *Подымать на голоса*.

2. *Вести мелодию в хоровом пении. У ей хороший голос, она хорошо голосит, высоко подымат, а мы за ей подтягивам* (Лонч. Бик.). Хаб. (Бик.).

ГОЛОСОВАТЬ, с ю ю, с у е ш ь, несов.: *проголосовать, с ю ю, с у е ш ь, сов., что и без доп.* *Петь. Голосуешь-то, дак все перевертываешь* [слова в песне] (Бдж. Лен.). *Голосуем песню, давайте песню новую проголосуем* (Союз. Окт.). Хаб. (Лен. Окт.).

ГОЛОСЯНКА. ♦ *Тянуть голосанку*. См. *Тянуть*.

ГОЛОУШИЙ, а я, е е. *Без головного убора, с непокрытой головой. Ходил голоуший — и заболел* (Черн. Магд.). *Больше в шарфах ходили, а когда и голоушей шла* (Черн. Магд.). *Сейчас голоушими больше ходят* (Кялин. Мих.). Амур. (Магд. Мих.).

ГОЛТЕЛЬ, и, ж. *Инструмент в виде небольшого рубанка с узким лезвием для продельвания бороздок на деревянных деталях* (рис. 7, б). *Голтель как рубанок, а железка узенька и закружена. Когда крыли крышу тесом, чтобы проголотить голтель, чтобы бороздки сделать* (Пашк. Облuch.). Хаб. (Облuch.). — Ср. Г о л д е л ь н и к, Г о р д е л ь в 1-м знач.

ГОЛТЕНЬ, и, ж. *собр.* Верхняя часть древесного слоя; кора. *Голтенью плохо крышу крыть, быстро гниёт* (Алб. Скв.). Амур. (Скв.). — Ср. Г о л т е р ь, Г о л т и н а.

ГОЛТЕРНИК, а, м., *собр.* Тес с продольными бороздками, которым кроют крыши. *Это голтерник — это тес. Когда крышу делают, на нём бороздки проводят для стёка воды* (Наг. Окт.). Хаб. (Окт.).

ГОЛТЕРЬ, и, ж., *собр.* То же, что голтень. *Снимаешь сперва голтерь, а за ней идёт оболонь* (Джл. Скв.). *Голтерь сьмают и проводят дорожки на тесе* (Пашк. Облuch.). Амур. (Скв.). Хаб. (Облuch.).

ГОЛТИНА, ы, ж., *собр.* 1. То же, что голтень. *Голтину оторвёшь и начинаешь драть* (Алб. Скв.). Амур. (Скв.).

2. *Заготовка для дранки в виде расколотых вдоль бревен. Если колют толстое бревно, на несколько частей — голтина, голтина — это дратое дерево, делённое на две части* (Алб. Скв.). Амур. (Скв.).

ГОЛТЬЕ, я, ср., *собр.* То же, что голтина во 2-м знач. *Голтьё выбирали и драли. Наполам дерево кололи, потом вниз сколотили, поворачивали и драли. Выбирали лесину прямую и валили* (Алб. Скв.). *Я вот голтьё наготовил, дранку драть буду* (Джл. Скв.). Амур. (Скв.).

ГОЛУБАЯ АРГУЛЬКА. Вид подснежника (какой?). *Аргульки, оне голубые есь и каменные были, на камнях были, на камнях росли, бордовые. Бордовые только на камнях, а голубые — на земле* (Серг. Благ.). Амур. (Благ.).

ГОЛУБИЧНА, ы, ж., *собр.* Заросли голубики. *В голубишне часто сидели: ягоду собираешь и отдыхаешь там же* (Черн. Магд.). Амур. (Магд.). — Ср. Г о л у б и ч н и к в 1-м знач.

ГОЛУБИЧНИК, а или у, м., *собр.* 1. То же, что голубична. *Голубичник на маре растёт. Голубичники у нас ой, какие были: по-смотришь — синё кругом* (Уш. Шим.). Амур. (Шим.).

2. Место, поросшее кустарником голубики. *Голубичник, земляничник — места, где эта ягода растёт* (Черн. Магд.). Амур. (Магд.).

ГОЛУБЛИК, а, м. *Масть лошади с голубоватым оттенком шерсти. Были чёрны, воронь, педашки, голублики, разные лошади. Голублик — это голубь такá, а педашка тот уж белый, в пятнушках* (Джл. Скв.). Амур. (Скв.).

ГОЛУБНИЦА, ы, ж. 1. Кустарник голубики — *Vaccinium Uliginosum* L. *Голубница больше на марях растёт* (Джл. Скв.). Амур. (Скв.).

2. Ягода голубики. Нашла ягоду голубицу: она кругленька и голуба (Уш. Шим.). С голубницы сок делали (Деж. Лен.). Амур. (Шим.). Хаб. (Лен.).

ГОЛУБУШКА, и, ж. 1. Лекарственная трава, синюха голубая – *Polemonium Coeruleum*. Голубушка трава есть сердечная, пить. Она вот так растёт вышины, а свет-то голубенький. Она хорошо, когда бьёт паралич. Можно сказать, что она сердечна: от сердца ведь бьёт (Е.-Ник. Окт.). Голубушку рвали, от желудка и от сердца она (Внч. Лен.). Амур. (Магд.). Хаб. (Бик. Лен. Окт.).

2. Лекарственное растение, зверобой – *Hypericum L.* Голубушка, она от поносу, и трельистка от поносу. Голубушкой его называют, зверобой. Его сортов двенадцать – зверобой. Голубушка – одна былочка растёт, и листки мелконьки, голубеньким светет (Ст. Окт.). Хаб. (Окт.).

ГОЛЫЙ. ◊ Голый зима. См. Зима.

ГОЛЬДЕЛЬНИК, а, м. См. Гольдельник. Гольдельник есь: только узкий, борозки делать, калёвку на рамке (Пуз. Окт.). Хаб. (Окт.).

ГОЛДЯЧКА, и, ж. Лодка из трех широких досок (рис. 17, 3). Гольдячка – лодка тупоносая, у меня лодка под вид гольдячки (Вас. Бик.). Гольдячка из трех досок, трехдосковая лодка (Взм. Вяз.). Хаб. (Бик. Вяз.). – Ср. Трехдосковая лодка, Трехдощечная лодка.

ГОЛЬНО, нареч. Сплошь усыпано. Нет, я работать не буду: здесь гольно червей (Алб. Скв.), Амур. (Скв.). Нов.-Даур.

ГОЛЫЙ, а я, о е. Без примесей, один только. Не чай, а гольная вода (Пуз. Окт.). А в зобу у ей гольный камень, ни зернышка (Биб. Благ.). Гольное мясо, чтоб без сала, бывает не у всякого зверя (Уш. Шим.). Амур. (Благ. Шим.). Хаб. (Окт.).

ГОЛЫЯН, а, м. Растения гаолян – *Sorghum Vulgare Pers.* Гольян, который в войну ели. Обдери её, и она как гречка. Вкусна, ниче (Уш. Шим.). Амур. (Шим.).

ГОЛЯВОЧКА, и, ж. Уменьш.-ласк. Часть обуви, прикрывающая голень; голенище. Гольявочки обсоуют на колодке, сошьёт с кантом обутки (Алб. Скв.). Амур. (Скв.).

ГОЛЯК, а, м. Веник из голых прутьев; голик. Голяк это, а скребок для пола. Полы раньше были не крашены, а бёлы. Их скоблили голяком (Черн. Магд). Голяк? Шоркали-то пол голяком с песком (Ам. Окт.). Амур. (Магд.). Хаб. (Окт.).

ГОЛЯШКА, и, ж. Голенище. Голяшка как чулка, только без нижней части (Наг. Окт.). Голяшку пришивают к олочам (Башур. Облuch.). Заготовили для сапогов: голяшки, переда, поднаряд, подбор (Бус. Своб.). Голочки сошьоти к имя пришивают голяшки кожаны (Голов. Бир.). Амур. (Кнст. Своб. Скв.). Хаб. (Бир. Облuch. Окт. Хаб.). Нов.-Даур.

ГОЛЯШЕЧКА, и, ж. Уменьш.-ласк, к голяшка. Хорбиши эти сапоги с коротеньким голяшечкам (Пашк. Облuch.). Хаб. (Облuch.).

ГОМЕЛЕВСКИЙ ГУСЬ. См. Гамблевский гусь.

ГОМЕЛЬНЫЙ ГУСЬ. См. Гамельный гусь.

ГОМЗА. См. Гамза.

ГОН, а, м. Устар. 1. Длина вспашки поля

в одну сторону до поворота. Гон – полоса длиной в двадцать – тридцать сажень (Е.-Ник. Окт.). Длинное поле – длинный гон, в одну сторону распахано. Есь короткий и длинный гон (Пашк. Облuch.). Гон, гонами называли длину поля, где поворачивашь лошадь (Блг. Окт.). Вычишишь в конце гона и опять заезжаешь (Н.-Вскр. Шим.). Амур. (Шим.). Хаб. (Облuch. Окт.). – Ср. Загон в 1-м знач.

2. Мера обрабатываемой земли. Гоны, говорили, отмеряют, гоны больши у меня. Сейчас землю отмеряют, тоже говорят гоны. Гон-то длинный, походи по этому гону (Е.-Ник. Окт.). Гоны-то это долина этого массива или пашни (Бдж. Лен.). Длинны гоны, коротки гоны (Башур. Облuch.). Хаб. (Лен. Облuch. Окт.).

ГОН, ◊ Идти в гон. См. Идти.

ГОНЕЦ, н ц а, м. 1. Самый крупный и сильный зверь в стае; вожак. Гонец называется большой волк. Они большого давят (Алб. Скв.). И у козы гонец есть, он перегоняет их с места на место (Черн. Магд.). Амур. (Магд. Скв.).

2. Рыба, идущая впереди косяка во время нереста. Гонцы – самая крупная рыба, самая сильная. У тайменя, у кеты есть гонцы. Гонцы табуны, косяки гонят. Это вожак – гонец. (Алб. Скв.). Амур. (Благ. Магд. Скв.). Хаб. (Вяз. Облuch.).

3. Самец лосося. Икрянка, гонцы – самцы (Пуз. Окт.). Гонец – это кета когда идёт, самцы эти сами называются гонцами (Пашк. Облuch.). Хаб. (Облuch. Окт.).

ГОНЗА. См. Ганза.

ГОНКОМ. ◊ Гнать гонком. См. Гнать. ◊ Погнать гонком. См. Погнать.

ГОНОШИТЬ, ш у́, ш и́ ш ь, несоев., что и без доп. 1. Хлопотливо заниматься каким-л. хозяйственным делом. Справили все, стали стирать, гоношить. У кого чё есь, продукты собирают (Заг. Сел. Своб.). Амур. (Своб.).

2. Строить, мастерить. Отец-то приехал сюда и начал землянку гоношить (Е.-Ник. Окт.). Хаб. (Окт.).

ГОНОШИТЬСЯ, ш у́ с ь, ш и́ ш ь с я, несоев. Хлопотливо заниматься каким-л. делом. Гоношится баба целый день по дому, всё делает (Джл. Скв.). Тут вот и гоношусь, когда я здорова (Бдж. Лен.). Амур. (Скв.). Хаб. (Лен.).

ГОНЬБА, ы, ж. Период половой активности у животных; гон. Волки эти в гоньбу идут. Они сами побегут. Это гоньба у них называется (Черн. Магд.). Волки кидаются, когда гоньба у них бывает, это свадьба у них в январе (Джл. Скв.). Амур. (Скв.).

ГОНЯТЬ. ◊ Гонять почтовую. Устар. Заниматься перевозкой почты на лошадях. Почтовую гоняли с отцом. Почта охранялась, кошёвку были (Пашк. Облuch.). Хаб. (Облuch.).

ГОРА. В словосочетаниях.

◊ Белая гора, обычно мн. Белые горы.

1. Дымящиеся горы на Амуре. Интересно по Амуре проехать, там есть горячие горы, искры валят, пламя. Их называют еще белые горы (Алб. Скв.). От Воскресеновки километров тридцать горячие горы. Они возле самого Амуре. Это сопка, у ей там древесный уголь. Он годами горит. Их же называют и белые горы (Н.-Вскр. Шим.). Амур. (Скв. Шим.). – Ср. Горючая гора.

2. Гора с залежами белой глины. У нас есть белые горы, камень, глина белая там (Уш. Шим.). Амур. (Шим.).

◊ Горючая гора. То же, что белая гора в 1-м знач. Горючие горы топят на ненастье. Едешь и видишь: с неё смола, как дорожка, значит занеастиг. (Н.-Вскр. Шим.). Амур. (Скв. Шим.).

ГОРАДИЛЬ, я, м, См. Грядиль в 1-м знач. У сохи горадиль деревянный, один сошник железный (Е.-Ник. Окт.). Хаб. (Окт.).

ГОРБ, ы, ж. Спинка рубахи, платья. В одно вопреешься и всё, всю горб, всю горбушку испочишишь, чулков сроду не имели (Пашк. Облuch.). Хаб. (Облuch.). Ср. Г о р б у ш к а в 3-м знач.

ГОРБА, ы, ж. Устар. Самодельная коса с наточенным с обеих сторон лезвием и короткой рукояткой. Горба – коса такая: туды и сюды косили (Кум. Шим.). Амур. (Шим.). – Ср. 1 Г о р б у ш а.

ГОРБОВИЧОК, ч к а, м, Ласк. Кузов для сбора ягод, грибов, который носят на спине. Горбовички брали за спину да по грибы, по ягоды (Алб. Скв.). Амур. (Скв.).

ГОРБЕЛЬ, я, м. См. Горбуль в 1-м знач. Два сантиметра отпилили мы вдоль бремня – это горбель (Сам. Окт.). Хаб. (Окт.).

ГОРБУЛЬ, я, м. Горбыль. Вот такая брусок, горбуль (Лен-ское Лен.). Сейчас драпки да горбули идут на забор, на городьбу, а раньше – слёги. Горбулями заородишь, а час и сеткой даже горюдят стальной (Н.-Вскр. Шим.). Решетник из горбулей и специально пилят, жерди вытасывают (Блг. Окт.). Амур. (Кнст. Скв. Шим.). Хаб. (Лен.).

1. ГОРБУША, и, ж. Устар. То же, что горба. Ешио раньше не литовкам косили, а горбушам. Она под вид литовки, только с обеих сторон заострена и черень короткий: сидишь на коленях и шибишь траву в обе стороны (Кас. Арх.). Горбуша рубила на обе стороны, получался двойной валок. Литовкой косяк стоя, а горбушей на коленях, влево и вправо. Косой леще косить, но у горбуши крепче сталь (Наг. Окт.). Амур. (Арх. Кнст.). Хаб. (Облuch. Окт.).

2. ГОРБУША, и, ж. Верхняя часть туловища у пресмыкающихся. Змеля-куликайка, горбуша чёрна у её (Пашк. Облuch.). А лисы были: серебрянка, рыжая сидовушка была красно-сивая. У ей горбуша красная (Н.-Вскр. Шим.). Амур. (Шим.) Хаб. (Облuch.).

ГОРБУШКА, и, ж, 1. Внешняя выпуклая часть чешо-п. Если нарождается месяц и стоит на рогу, то будет сухая погода, а если стоит горбушкой вниз, то дождливый месяц (Пашк. Облuch.). Хаб. (Облuch.). || Верхняя часть некоторых предметов узкой продолговатой формы. Два пера острые, и перо на горбушке (Нев. Лазо). Хаб. (Лазо.).

2. Спина. Целый день горбушку гнёшь (Пуз. Окт.). Болит и болит горбушка (Черн. Магд.). Потяжелее тожно была жись – горбушка да руки, а час всё машины (Чесн. Мих.). Амур. (Магд. Мих.). Хаб. (Бик. Лазо Облuch. Окт.). || Хребет у рыбы. У осетра на горбушке много тычек (Союз. Окт.). Хаб. (Окт.).

3. То же, что горб. В одно плите вопреешься и всё: всю горбушку испочишишь (Пашк. Облuch.). Хаб. (Облuch.).

ГОРГОТАТЬ, г о ч у, г о ч е ш ь, несов. Болтать, наговаривать на кого-л., насмехаться

над кем-л. Не горгочи: не болтай глупостей, не наговаривай на родственника (Арг. Лазо). Хаб. (Лазо).

ГОРДЕЛЬ, я, м. или и, ж. 1. То же, что голдильник. Стружок, доаото, цендрювка, гордель – пазки выбирать (Внц. Лен.). Горделём делатся только для крыши, борозки на тесе горделем делаются, а шпундовником, что-нибудь старивают (Ст. Окт.). Гордель – маленький рубаночек – борозки делали на косяках, рамки делали горделью (Пуз. Окт.). Хаб. (Лен. Окт.).

2. Желобок, бороздка на деревянных деталях (чаще на тесе, которым кроют крыши). Желобок на тесе-то, борозка – гордель называлась (Ст. Окт.). Хаб. (Окт.).

ГОРДЕЛЬНИК, а, м. См. Голдильник. Тёс для крыши делать. Гордельником борозки делают, чтоб вода стекала (Ст. Окт.). Хаб. (Окт.).

ГОРДОВНИК, а, м. Частый лес, чаща, с преобладанием орешника. В гордовник попал: чаший ореховая, кустарник, мелкий лес – всяка смесь (Рад. Облuch.). Хаб. (Облuch.).

ГОРЕ. ◊ Горе разносить. См. Разносить. ◊ Гора принять. См. Принять.

ГОРЕНИНА, ы, ж. 1. Выгоревшее или выжженное место; гарь. Горенина – это где пал прошел (Покр. Бик.). Надо на горенину сходить, где сгорела трава (Покр. Бик.). Хаб. (Бик.).

2. Корни выгоревшей травы. Горенина – когда пройдет пал, трава осталась. Корешки, что не горят, горениной назывались (Покр. Бик.). Хаб. (Бик.).

ГОРЕНКА, и, ж. Устар. Чистая половина крестьянской избы. Горенка – это комната, где стол, скамейки, собирались гости, застолье (Вен. Вяз.). Он тогда у нас в горенке жил (Зей Зейск.). Амур. (Зейск.). Хаб. (Вяз.). – Ср. З а л а.

ГОРЕНЬ, р н я, м. Печь для обжига кирпичей или глиняной посуды. Несли в горень, ставили посуду. Горень – печка обыкновенная. Кирпичи жгут, глиняную посуду (Кум. Шим.). Амур. (Шим.).

ГОРЕТЬ. В словосочетаниях.

◊ Горма гореть. Быть очень ярким (о ткани). Платки горма горели (Марк. Благ.). Амур. (Благ.).

◊ Гором гореть. 1. Пылать от огня. Жаром валит страсть как! Прямо гором горит сарай! (Н.-Андр. Бел.). Амур. (Бел.).

2. Перен. Вянуть от жары (о растениях). Такой день жаркий: в огороде все гором горит! (Марк. Благ.). Амур. (Благ.).

ГОРКА. ◊ Катать горку. См. Катать.

ГОРЛО, а, ср. Узкое отверстие в рыболовном снаряде (рис. 15, 4 б). Узкая часть вентеря, в котором задерживается рыба, – это горло. Два горла у вентеря (Нев. Лазо). Горло – это вход в морду (Бикн). Морда она вот из прутев, длинна: здесь вот пльцыи, язык, горло (Ст. Окт.). – Ср. Г о р л о в и н а.

ГОРЛОВИНА, ы, ж. То же, что горло. Маленькая корзина привязывается к горлу, к горловине. Горловину мажут тестом для приманки (Блг. Окт.). У захода, у горловины, лбжили приманку рыбе (Уш. Шим.). Амур. (Шим.). Хаб. (Бик. Лазо Окт.).

ГОРЛОДАВ, а или у, м. Устар. Ангина. Когда горло болело, горлодавом называли. Теперь это ангина (Уш. Шим.). Амур. (Шим.);

ГОРЛУШКО, а, ср. Ласк. к горло. С талы

плетёшь коры́жку, горлушко выплетишь (Н.-Петр. Кнст.). Амур. (Кнст.). — Ср. Г о р л ы ш к о.

ГОРЛЫШ, а, м. Узкогорлый горшок для хранения молочных продуктов; кринка. Молоко, масло, сметану, сливки хранили в горлышах глиняных (Алб. Скв.). Амур. (Скв.).

ГОРЛЫШКО, а, ср. То же, что горлушко. Морду наплетишь и горлышко гестом замажешь (Ст. Окт.). Хаб. (Окт.).

ГОРЛЯНКА, и, ж. Болезнь горла, дифтерия. Горлянка ходила. Горло схватывала (Кум. Шим). Сколько детей от горлянки умирло. У меня было восемь и от горлянки умирали. Горлянка, или дихтерия (Н.-Андр. Бел.). Амур. (Бел. Шим.).

ГОРМА. ◊Горма гореть. См. Гореть.

ГОРНО, а, ср. Горн в кузнице. Кузнецом был. В кузнице: кувалда, наковальня, горно (Поляр. Мих.). Амур. (Мих.).

ГОРНОПОЛЫНКА, и, ж. Лекарственное растение, польнь — Artemisia L. Горнопопынка высокая растёт, на листьях мелких беленький налёт. От желудка пили (Е.-Ник. Окт.). Горнопопынку пьют от лихорадки, от клопов держали, листья у ей продолговатенькие и небольшие (Н.-Вскр. Шим.). Горнопопынка от головной боли (Кум. Шим.). Амур. (Шим.) Хаб. (Окт.).

ГОРНУШКА, и, ж. Углубление в топке русской печи. В горнушку самовар ставили. Сейчас в горнушку мусор сыпят (Марк. Благ.). Амур. (Благ.).

ГОРОД, а, м. Устар. Сооружение из снега, напоминающее крепость. На масленку запрягают коней. Оттуль приезжат человек приглашать на город. Там эртг город на лошадях берут, а народ не пускает их, мешает, с лошадей стаскивают. Потом изломают город и домой (Деж. Лен.). На масленке делали из снега город. Столик и бутылки ставят на стол. Столбы стоят, как ворота. Чтоб город не ломали, лошадей пугают (Пашк. Облuch.). Хаб. (Бир. Лен. Облuch. Хаб.).

ГОРОДИТЬ, г о р о ж у́, г о р о д и́ ш ь, несоч., что. 1. Перегораживать, перекрывать (речку, залив, протоку). Самую Добринскую речку городили, заливы больше городили заливы-то тихие (Блг. Окт.). Дунайку городили: ставили столбы с пазами. Чтобы вода не спрудилась (Деж. Лен.). Хаб. (Лен. Окт.).

2. Делать, ставить (обычно рыболовное) сооружение в виде преграды, изгороди. Заездики городили на речках, на заливах (Блг. Окт.). Неводами неводили, остроги делали, еззодок городили (Уш. Шим.). Подо льдом плетень городят, ворота для рыбы оставляют (Кн-ка Кнст.). Амур. (Кнст. Шим.). Хаб. (Бик. Облuch. Окт.).

◊ Городить в заплот. Делать высокую глухую изгородь из жердей. В заплот городили: ставяли столбы высокие, потом слёгам городили, жердям городили, ворота большие поставят (Уш. Шим.). Амур. (Шим.).

◊ Городить хлеба. Ставить изгородь вокруг скирды хлеба. Раньше городили хлеба: остоже ставили (Пашк. Облuch.). Хаб. (Облuch.).

ГОРОДКИ, о в, мн. Хозяйственная утварь, составленная в беспорядке. Чё ставить на леньку? Когда зимой ляжем отдыхать, городки все составишь. Кухня, де печь, разны городки, куть (Башур. Облuch.). Туда, в казён-

ку, кладут городки (Пашк. Облuch.). Хаб. (Облuch.). Нов.-Даур.

ГОРОДОВОЙ, о г о, м. Устар. Защитник "города" в игре на праздник масленицы. На масленке делали: из снега город... Чтоб город не ломали, лошадей пугают. В городе — городовые, командир (Пашк. Облuch.). Человек пять верхами этих городовых хватают (Пашк. Облuch.). Хаб. (Облuch.).

ГОРОДЬБА, ы, ж. Часть сооружения (изгородь) для ловли рыбы или диких животных. Городьбу делали: бревно и сетка, между сопочками (Ст. Окт.). Она [рыба] из-за городьбы ходова, когда идёт (Черн. Магд.). Амур. (Магд.). Хаб. (Окт.).

ГОРОДЬЯ, ь и, ж. Забор, изгородь. Сосед забил голтиной городью (Алб. Скв.). Амур. (Скв.). — Ср. Г о р б ь а.

ГОРОЖА, и, ж. То же, что городья. Хороша горожа — это городя заплот (Покр. Бик.). Она вот — возлез этой горожи идёт (Деж. Лен.). Хаб. (Бик. Вяз. Лен.).

ГОРОЖАНСКИЙ, о г о, м. Человек, живущий в городе; городской. Всех горожанских в тыл эвакуировали (Кн-ка Кнст.). Амур. (Кнст.).

ГОРОМ. ◊Гором гореть. См. Гореть.

ГОРЧАН. См. Гарчан.

ГОРЧАНИК, а, м. Мелкий карась. Горчаник он мелкий косяльвий, чистить его противно и исть тоже (Джл. Скв.). Амур. (Скв.).

ГОРШЕЧНИК, а, м. Глиняный горшок. Солод в горшечник нальёшь и его в печку поставишь (Алб. Скв.). Горшечником горшок называли. Вон у меня, посмотри, какие горшечники красивые ещё! (Н.-Вскр. Шим.). Амур. (Скв. Шим.).

ГОРЬКАЯ БАРХАТКА. Лекарственное растение медуница — Pulmonaria molissima, применяемое в народной медицине при гинекологических заболеваниях. Горька бархатка? Листья жёлты, и один светочек. Она подьёма от спушшения матки. Она женска трава. Одна дудочка растёт, и один светочек растёт. Её так подьёма [трава] говорят (Лонч. Бик.). Хаб. (Бик.). Нов.-Даур. — Ср. Ж ё н с к а я т р а в а́, П о д ъ ё м н а я т р а в а́.

ГОРЮН-ТРАВА, ы, ж. Лекарственная трава горец маньчжурский — Polygonum persicaria L. Эту траву у нас горюн-травой называют (Джл. Скв.). Горюн-трава, она же белоголбеник (Каз. Хаб.). Амур. (Скв.). Хаб. (Хаб.).

ГОРЮЧИЙ. ◊Горючая гора. См. Гора.

ГОСТИ. ◊Пойти по гостям. См. Пойти.

ГОТОВЕНЬЕ, ь я, ср. Приготовление пищи. Наше-то дело како женское? Готовенье было, а мужики пазали (Ам. Окт.). Хаб. (Окт.).

ГРАБАЛКА, и, ж. Приспособление для копки картофеля вручную. Копалка ли, грабалка — всяко её называли. Вилами подымашь куст, а потом копашь грабалкой (Кн-ка Кнст.). Амур. (Кнст.).

ГРАБАРИК, а, м. Устар. Телега для перевозки земли, песка. Я конозном работал, грабарики с песком возил (Кум. Шим.). Амур. (Шим.). — Ср. Г р а б а́ р к а.

ГРАБАРКА, и, ж. Устар. То же, что грабарик. Кто грабаркой зовёт, кто телегой. Грабарка и телега — одно и то же. Грабарки строили: обыкновенна телега, но не развалюха (Джл. Скв.). Амур. (Скв.).

ГРАБЕЛЬЩИЦА, ы, ж. Брусок с деревянными зубьями, насаживаемый на рукоятку

грабель. Грабли были такі деревянные: на черень грабельница надевалась (Кн-ка Кнст.). Амур. (Кнст.).

ГРАБКІ, к ó в, мн. Приспособление у косы или у жатки в виде грабель с длинными зубьями, позволяющее косить хлеб, не разбрасывая срезанные колосья. *Эта же сама коса, только к ей приделывались грабки к черню, а на конце литовки, там дырка была, и закрепляли. Они приспособлены для хлеба, чтоб рѳмно хлеб ложился* (Наг. Окт.). Грабки у литовки — четыре зуба большие: одни покорооче, другие длинные (Алб. Скв.). Были жатки-крылатки. *Така плошадка, такі грабки четыре* (Калин. Мих.). Литовкой косим на грабки (Е.-Ник. Окт.). Амур. (Кнст. Магд. Мих. Своб. Скв. Шим.). Хаб. (Лазо Лен. Облuch. Окт.). — Ср. Г р а б ы ц ы.

ГРАБЛѢВИЩЕ, а, ср. Рукотка грабель. Головка у граблей, по пять, по семь зубов бывает у головки. Головка насаживается на длинну палку — граблѢвище (Мар. Облuch.). ГраблѢвище — ручка у граблей (Лонч. Бик.). Амур. (Скв.). Хаб. (Бик. Облuch.).

ГРАБЛѢВИЩЕ, а, ср. См. ГраблѢвище. *Надо идти грабловище рубить, к сенокосу готовить* (Уш. Шим.). Амур. (Шим.).

ГРАБОЧКИ, о в, мн. Ласк. к грабкі. Грабочки к литовке — косили хлеб (Е.-Ник. Окт.). Хаб. (Окт.).

ГРАБЦЫ, ó в, мн. То же, что грабкі. У нас грабцы из дерева делали, а иначе и не поднимешь косу — тяжело (Алб. Скв.). Амур. (Скв.).

ГРАВЕР, а, м. Гравий. *Где жар-то сытется, в самую печь — гравер, сверх гравера — кирпич* (Пуз. Окт.). Хаб. (Окт.).

ГРАДЕЛЬ, и ж. См. Грядель. *Градель была на плугу така, из дерева её делали* (Кн-ка Кнст.). Амур. (Кнст.).

ГРАДИЛЬ, и, ж. См. Грядель. У ей [у сохи] градиль така же. Она прикреплялась к передкам, а на конце крепился железный сошник (Сам. Окт.). Хаб. (Окт.).

ГРАДЫЛЬ, я, м. См. Грядель. *Две криулины спарят и этот градиль к чапгам, градиль прикрепляется, а тут лѢмех* (Ст. Окт.). *Козуля это то же под вид железной сохи, но градиль деревянный* (Блг.). Хаб. (Окт.).

ГРАМОТА ó Дать грамоту. См. Дать.

ГРАМОТѢШКА, и, ж. Пренебр. Грамота. *Какая раньше грамотѢшка была?* (Джп. Скв.). *ГрамотѢшка малѢнько была — стал секретарем сельсовета* (Черн. Магд.). Амур. (Магд. Скв.).

ГРАНАТЕНЬКИЙ, а я, о е. Ласк. То же, что гранчатый. *У мангыра лепестки такие гранатенькиѢ* (Кум. Шим.). Амур. (Шим.).

ГРАНЧАТЫЙ, а я, о е. Имеющий грани, с гранями. *ТѢсаный лес. гранчатый, брус, тоже в лапу заделывается* (Ст. Окт.). *Гранчатый стакан называли. С гранями он* (Бикин). Хаб. (Окт.). — Ср. Г р а н а т е н ь к и й.

ГРЕБѢЛКА, и, ж. Гребенка. ГребѢлки были. *Пять гребѢлок, шпильки — это прибор* (Кврж. Кнст.). *РасчѢсывались больше гребѢлками* (Алб. Скв.). *Чупник — это большой гребѢлка, её называли чупник* (Ден. Мих.). Амур. (Кнст. Мих. Скв.). Хаб. (Лин.).

ГРЕБѢЛЬЩИК, а, м. Человек, стребающий сено. *На сенокосе были копнѢльщики, гребельщики, мѢтчики — метают сено в зарод* (Алб.

Сев.). Амур. (Скв.). — Ср. Г р е б ѣ ц, Г р ѣ б щ и к во 2-м знач.

1. **ГРЕБЕНЬ**, б н я, м. Деревянный станок для вытягивания и расправления кож, выделяемых в домашних условиях (рис. 8, 1). *Така вот колѢдина и две доски зубьями — это гребень. Кожу бросят на гребень, на эти зубья, и коленкой придавлишь, вытягивашь* (Ам. Окт.). *Кожу мнут, мнут в тальках, потом бросят на гребень и тянут, тянут* (Бдж. Лен.). *Гребень — это две дощечки с зарубками. Гребнями кожу выделявали* (Алб. Скв.). Амур. (Скв.). Хаб. (Лен. Облuch. Окт.).

2. **ГРЕБЕНЬ**, б н я, м. 1. Весло. *Гребни только возьму и иду на рыбалку* (Уш. Шим.). *Гребли гребнями до Благовещенска* (Черн. Магд.). Амур. (Магд. Шим.).

2. Рулевое весло. *Гребень — это лопата деревянная, руль* (Кн-ка Кнст.). *Рулевой сидит с гребнем — то же вроде, весло, но рулить Ѣм* (Уш. Шим.). Амур. (Кнст. Шим.).

ГРЕБЕЦ, б ц а́, м. То же, что гребельщик. *Гребец — человек, который гребѢт что-нибудь, сгребает. Гребцы сено гребут* (Вас. Бик.). *Сено сгребѢт гребец* (Черн. Магд.). Амур. (Магд.). Хаб. (Бик.).

ГРЕБѢШОК, ш к а́, м. Приспособление для продергивания ниток во время ручного вязания. *Гребешок для продергивания ниток, когда вяжемъ* (Кум. Шим.). Амур. (Шим.).

ГРЕБИ, е я́, мн.; ед. г р е б ь, я, м. или и, ж. Большие весла на плоту. *Греби делали наподобие весла, громадный такой, закрепляют его и гребут им, управляют. Греби делались впереди и сзади у плота, чтобы лучше править* (Алб. Скв.). *Греби ли, весла ли — одинаково. На корме у плота греби, ими отбиваются* (Блг. Окт.). *Гребьями плот управляли, с расчѢтом на сто брѢвен — одна гребь* (Уш. Шим.). *Греби делали грести. Как весла, метров во восемь* (Бус. Своб.). Амур. (Магд. Своб. Скв. Шим.). Хаб. (Окт.). Нов.-Даур.

ó СидѢть в гребни. См. СидѢть.

ГРЕБКА, и, ж. Сгребание сена. *ГрѢбка началась в валь, концы делаем* (Ст. Окт.). *А там-то грѢбка идѢт, копны делают* (Башур. Облuch.). *Надо на грѢбку идти, сено готово* (Н.-Вскр. Шим.). Амур. (Скв. Шим.). Хаб. (Облuch. Окт.).

ГРЕБКИ, ó в, мн. См. Грабкі. *К косе приделывали гребки и косили так хлеб* (Над. Бир.). Хаб. (Бир. Облuch.).

ГРЕБКѢВЫЙ, а я, о е. Относящийся к гребле; гребной. *Два весла гребковых, бывѢт и четыре, а пятым правишь* (Кн-ка Кнст.). Амур. (Кнст.).

ГРЕБЛИ, е я́, мн. Устар. 1. Весла. *Весла называли греблями. Греблями гребѢшь, а один управлѢт на корме* (Калин. Мих.). *Гребли большие были на бату, как лопаты* (Алб. Скв.). Амур. (Мих. Скв.).

2. См. Гребни. *Провожали лес самоплавом и на греблях. Греблями отбиваешься, чтобы не попасть на косу* (Бус. Свб.). Амур. (Своб.).

ГРЕБѢОК, б к а́, м. Инструмент для окучевания; тяпка. *Гребком-то картошку окучевали* (Черн. Магд.). Амур. (Магд.).

ГРЕБСТИСЬ, г р е б ы́ с ь, г р е б е ш ь с ь я, несов. См. ГрестѢсь. *Надо гребстись веслами* (Е.-Ник. Окт.). Хаб. (Окт.).

ГРЕБЩИК, а, м. 1. Гребец. *ГрѢбщики гре-*

бут, через Амур перегребутся (Н.-Петр. Кнст.). Амур. (Кнст.).

2. То же, что гребельщик. Грёбщик греблями в валки гребёт, потом ворошили (Алб. Скв.). Амур. (Скв.).

ГРЕЗИТЬ, з ю, з и ш ь, сов.; нагрэзить, з ю, з и ш ь, сов., что и без доп. 1. Безобразничать, озорничать. Мальчишки грезили учителям часто. Калоши гвоздями прибавили (Джл. Скв.). Не, мои ребята не грезили (Е.-Ник. Окт.). А что вы там нагрэзили, безобразники? (Джл. Скв.). Амур. (Скв.). Хаб. (Лен. Окт.). Нов.-Даур.

2. Поступать незаконно, совершать преступление. На охоте вообще честны были: никогда не грезили (Чесн. Мих.). Чё-то нагрэзили, наверно: милиция была (Е.-Ник. Окт.). Амур. (Мих.). Хаб. (Окт.).

ГРЕСТИСЬ, г р е б у с ь, г р ё б е ш ь с я, несов. Грести веслами, Грестись двое садились (Кн-ка Кнст.). Грестись, если Амур небольшой, на шестах ходили. Я и грелась, и через Амур плавала. Сидишь, грёбёшься вниз по течению (Союз. Окт.). Грестись, сильно грестись, чё ты мощшь вёсла! (Пуз. Окт.). Амур. (Кнст.). Хаб. (Окт.).

ГРЕЧАНИНА, ы, ж. Поле, с которого убрана гречиха. Да вот просяничник, если просо сняли, гречанина, если гречиху сняли (Поярк. Мих.). Амур. (Мих.). — Ср. Г р е ч а н и щ е, Г р е ч у щ и щ е во 2-м знач., Г р е ч у щ и щ а.

ГРЕЧАНИЩЕ, а, ср. То же, что гречанина. Гречанишше, где гречиху сеяли и убрали (Саг. Арх.). Амур. (Арх.).

ГРЕЧИШНЫЙ, а я, о е. Относящийся к гречихе. Гречишшше — гречишное поле (Саг. Арх.). Картошки шанги пекли из гречишной муки (Саг. Арх.). Амур. (Арх.). — Ср. Г р е ч у щ и щ ы в 1-м знач.

ГРЕЧУХА, и, ж. 1. Растение гречиха — *Fagorugum esculentum* Moench. Гречуху сеяли. Она у вас счас гречуха чёрная, а у нас белая (Сем. Окт.). Гречухи сеяли для себя (Столб. Окт.). Посеют гречухи полдесятины и год работают (Рад. Облuch.). Амур. (Арх. Кнст. Магд. Скв. Шим.). Хаб. (Лазо Лен. Облuch. Окт.). Нов.-Даур.

2. Гречневая крупа. Гречуха — крупа (Лонч. Бик.). Крупа была гречуха (Деж. Лен.). А раньше ещё удобряли гречухой (Деж. Лен.). Хаб. (Бик. Бир. Лен. Облuch.).

3. Гречневая мука. Колоба пекли из гречухи (Ин-ка Арх.). Амур. (Арх.).

ГРЕЧУШИЩЕ, а, ср. 1. Поле, засеянное гречихой. Гречушшше, где гречиха (Нев. Лазо). Гречушшше, овсяншше, ярицу сеяли (Уш. Шим.). Куды идёшь, парень? Да на гречушшше! (Ст. Окт.). Амур. (Шим.). Хаб. (Лазо Окт.). — Ср. Г р е ч у щ и щ и к в 1-м знач.

2. То же, что гречанина. На гречушшше пшеницу сеяли (Пуз. Окт.). Хаб. (Окт.).

ГРЕЧУШКА, и, ж. Ласк. к гречуха в 1-м знач. Пшеничку да овёс сеяли, потом стали гречушку маленько сеять (Поярк. Мих.). Амур. (Мих.).

ГРЕЧУШНИК, а, м. 1. То же, что гречушше в 1-м знач. Гречушник на другой год переменяли: чё-то другó там сеяли (Пашк. Облuch.). Хаб. (Облuch.).

2. Хлеб из гречневой муки. Кру́глы гречушники пекли на капустом листе. Хлеб из гречневой муки — гречушник (Взм. Вяз.). Хаб. (Вяз.). Нов.-Даур.

3. Обычно мн. гречушники. Блины из гречневой муки. Гречушны блины — это гречушники, колоба (Е.-Ник. Окт.). Хаб. (Окт.). Нов.-Даур.

4. Пирог с гречневой кашей. В ша́нжку, если гречку в середину кладут, это гречушник, в середину гречку, а края завернёшь, красивый получается гречушник (Уш. Шим.). Амур. (Шим.).

ГРЕЧУШНИЦА, ы, ж. То же, что гречанина. На гречушнице пшеница хорошо родится (Ст. Окт.). Хаб. (Окт.).

ГРЕЧУШНЫЙ, а я, о е. 1. То же, что гречишный. Солочу гречушну положишь в корба́ги (Сам. Окт.). Там гречушно поле, а здесь пшеница (Наг. Окт.). Из гречушной крупы пекли шанги (Покр. Бик.). Ярицу рослили, гречушна крупа была (Деж. Лен.). Амур. (Шим.). Хаб. (Бик. Лен. Облuch. Окт. Хаб.).

2. Приготовленный из гречневой крупы, муки. Раньше гречушный хлеб не выкатывали (Покр. Бик.). Колоба́ гречушны, хлеб гречушный, блины гречушны поесть бы сейчас! (Е.-Ник. Окт.). Гречушный кисель делали (Уш. Шим.). Гречушны оладьи стряпали. Ярушничек гречушный, студень гречушный делали (Союз. Окт.). Амур. (Скв. Шим.). Хаб. (Бик. Бир. Окт. Облuch. Хаб.).

ГРИБ, а, м.; обычно мн. гриба́. Общее название съдобных грибов, которые не идут на засолку. Грузди растут и грибы. Грузди — это не грибы, их солят, а грибы — это подосиновики, подберёзовики, сыроежки (Уш. Шим.). Амур. (Мих. Шим.).

ГРИВА, ы, ж. 1. Лес, растущий полосой на возвышенности. Гривой называем высокий массив лесной, продолговатый такой (Уш. Шим.). Грива — это небольшой лесок на горе. Я по этой гриве шёл, не сплошным лесом (Джл. Скв.). Амур. (Скв. Шим.).

2. Вершина горы, сопки. А выше всего грива, на самом верху (Джл. Скв.). На гриву часто забирался, на гриве был (Черн. Магд.). Амур. (Магд. Скв.).

3. Длинный узкий мыс у подножья горы, сопки. Косячок у сопки вышел, голый он — вот и грива (Алб. Скв.). Амур. (Скв.).

4. Невспаханный участок поля. Допустим, поле, там не допахали — гриву оставили, вот недопаханное гривой называли (Кн-ка Кнст.). Амур. (Кнст.).

ГРИВЕННЫЙ, а я, о е. Связанный из конского волоса, гривы. Гривенны носки вязала. Их не сравнишь с шерстью, они твёрже (Башур. Облuch.). Гривенны варежки намочат, тряхнут — они высохнут (Башур. Облuch.). Хаб. (Облuch.).

ГРИВКА, и, ж. 1. Уменьш.-ласк. к грива во 2-м знач. На сопке, на самой гривке какó-то растение. Тако́ место выдаётся (Н.-Вскр. Шим.). Амур. (Шим.).

2. Уменьш.-ласк. к грива в 3-м знач. Косячок у сопки вышел, голый он, вот и грива, гривка. Вон она видна (Алб. Скв.). Амур. (Скв.).

ГРИВНЫЕ ГОРЫ. Горная цепь. Гривные горы есть: оне тянутся одна за другой (Джл. Скв.). Амур. (Скв.).

ГРИФ, а, м. Лекарственное растение кровохлебка тонколистная — *Sanguisorba tenuifolia* Fisch ex. Link. Трава гриф есть, у ей запах такой, какой вот у травы для чушек. Гриф чернеет, у него продолговатые листья, он не

цветёт. Он уничтожает кровотечения (Алб. Скв.). Амур. (Скв.).

ГРОБОКОПАТЕЛЬ, я, м. Фантастический зверь, якобы разрывающий могилы. Какой-то зверь гробокопатель. Он тёмный такой, большой. А нос будет, как носорог (Черн. Магд.). Амур. (Магд.).

ГРОЗНЫЙ, а я, о е. Обильный грозами; грозовой. Давеча гремел-то как шибко: сей час такой месяц грозный (Чесн. Мих.). Кирика Улита – грозный праздник, работать нельзя, грозы бывают в этот день. Прокопьев день – годовой же праздник, тоже: грозный, с его начинают хлеб жать (Е.-Ник. Окт.). Шибко уж грозный праздник. Убило в грозу. В грозный праздник нельзя работать: Петров день, Кирики и Улиты, Ильин день (Рад. Облuch.). Амур. (Мих.). Хаб. (Облuch. Окт.).

ГРОМАДИТЬ. ◊ Громадить сено. Делать копны, стога на сенокосе. Косили и громадили сено-то: валки в кучу собирали, а потом копны делали (Бик. Окт.). Сено громадила, стожки вершила (Дим. Мих.). Пойдём громадить сено (Заб. Вяз.). Амур (Мих.). Хаб. (Вяз. Окт.).

ГРОХАЛЬ, я, м. См. Глохарь. Грохаль – дикая большая утка, онё в озерах рыбу ловят (Бикин). Хаб. (Бик.).

ГРУДА, ы, ж. Множество людей; толпа. Целая груда пришла их в поле (Каз. Хаб.). Хаб. (Хаб.).

ГРУДИТЬ, д ю, и ш ь, несов.; сгрудить, д ю, и ш ь, сов., что и без доп. 1. Собирать, сгребать что-л. в кучу. Давай-те, гыт, грудить хлеб, зерно, землю надо сгрудить (Рад. Облuch.). Сгрудили все в кучу. Конём грудят. Доску и вошки – и пошли грудить снег, хлеб (Уш. Шим.). Амур. (Шим.). Хаб. (Облuch.).

2. Рыхлить. Копаруля [соха] гут. Она не пашет, а грудит, рыхлит немного землю (Уш. Шим.). Амур. (Шим.).

ГРУДНИЦА, ы, ж. Кормящая мать. Грудница, она грудью кормит (Е.-Ник. Окт.). Грудница – это кормишная мать (Лерм. Бик.). Хаб. (Бик. Окт.).

ГРУДОЙ, нареч. Гурьбой, толпой. Грудой ездят, зовут всех на свадьбу, вместе все ездят-артельно (Кн-ка Кнст.). Большое количество людей сгрудятся и пошли грудой, кучей (Н.-Вскр. Шим.). Амур. (Кнст. Шим.).

ГРУЗДЕЦ, д ц а́, м. Гриб сырой груздь. Самые хорошие для меня грибы – груздцы. Груздец солёный – хорбша закуса: он склизкий, мохнатый (Черн. Магд.). Амур. (Магд.).

ГРУЗДИ, ё й или ё в, мн. Съедобные грибы. Грибы чёрные – это с дерева, а те грузди. Грузди, оне же на полу, на земле, сушили их, проавали, а которы солили (Пашк. Облuch.). Грибы – это грузди, все грибы груздьями звали (Ст. Окт.). Хаб. (Облuch. Окт.).

ГРУЗДИНЫЙ, а я, о е. Относящийся к груздю. Во, на втором километре нашли груздиное местечко, небольшой такой курешок. Уж иди, так на груздиные места, а то, чё мы здесь соберём? (Джп. Скв.). Место есть груздино в ётим лесу, не в дубляке, а в ели, в ель-

нике (Пашк. Облuch.) Амур. (Скв.). Хаб. (Облuch.).

ГРУЗОИЗВОЗ, а, м. Перевозка грузов на лошадах. Раньше занимались крестьянством, грузоизвозом; отвозили продукты на приски, а оттуда порожняком ехали (Алб. Скв.). Амур. (Скв.).

ГРУППОВАТЬСЯ, п у́ ю сь, п у́ е ш ь с я, несов. Собираться в группы, группироваться. Назвотре все жены с мужьями у нас собираются, выпивают, группуются и идут дальше по улицам с гулянкой (Черн. Магд.). Амур. (Магд.).

ГРЯЖНАЯ ТРАВА. Лекарственное растение (какое?). Грыжна трава по камням, светёт жёлтеньким, а потом семечки в середине сердечком. Листья маленькие зелененькие. В кипятке заваривали и пили. Грыжна трава, как елочка, растёт, а потом все осыпано красеньким леодкам. Она на Маньчжурке там растёт (Башур. Облuch.). Хаб. (Облuch.).

ГРЯДЕЛЬ, я, м. Часть сохи, плуга, деревянный или металлический брус, на котором крепится лемех (рис. 12, 1а). Грядель деревянный. Сошник, отвал на сохе, деревянна ось, а на ней грядель (Башур. Облuch.). Хаб. (Облuch.).

ГРЯДИЛКА, и, ж. Устар. Деревянная соха с железным лемехом (рис. 12, 1). Грядилка раньше была: грядиль у ей деревянный, а сошник железный, (Бик. Окт.). Хаб. (Окт.). – Ср. Деревяга, Деревяшка во 2-м знач., 2. Коза, Козулька в 1-м знач., Козуля в 1-м знач., Копаруля во 2-м знач., Роголюха в 3-м знач., 1. Рогатка, 2. Роголя, Роголятка.

ГРЯДКА, и, ж. Полоса леса на равнине, на болоте. Грядка – это лес как внарок посаженный, ромненский лес, дикий лес. (Союз. Окт.). Грядка среди болота, грядка – это лес вырос на сухом месте, а кругом болото (Пуз. Окт.). У нас есть [лес] подле болота, дак это болотна грядка (Пуз. Окт.). Хаб. (Окт.).

ГУБА, ы, ж. Устар. Мялка для кожи, выделяемой в домашних условиях. Как-то губа была у отца: какой-то чурак, в ем выдолбят, а с краю делают дыру, сделают зубы, а по зубам она [кожа] растальчивается, делатся мялка (Бдж. Лен.). Хаб. (Лен.).

ГУБАНКА, и, ж. 1. Сорт пшеницы – Triticum L., у которой колос с остями. Губанка-пшеница, у ей коротенький колос и ось на колосу (Пуз. Окт.). Губанка – сорт пшеницы, колос у ей с усями (Бдж. Лен.). Пшеница всяка была, а губанка – усата (Пашк. Облuch.). Хаб. (Лен. Облuch. Окт.). – Ср. У с а н к а, У с а т к а.

2. Сорт пшеницы с колосом без остей. А пшеницу дали без оси, губанка она называлась (Ст. Окт.). Хаб. (Окт.).

ГУБАРЬ, я, м. Рыба – Nemibarbus labeo. Конек, губарь – это шелухистые, их ребяшки дергают на удочку (Вас. Бик.). Хаб. (Бик.).

ГУБЕРНИЯ. ◊ Могилёвская губерния. Шутл.

Кладбище. В Могилёвскую губернию я скоро уйду: помирать пора (Бус. Своб.). Амур. (Своб.).

ГУЖ. \diamond Пойти в гуж. См. Пойти.

ГУЖЕВАТЬ, ж у ю, ж ъ е ш ь, несов. 1. Опускать рыболовную сеть или невод в воду одновременно, держа их за концы по кругу. Гужевать — это сеть заводить кругом (Алб. Скв.). Амур. (Скв.).

2. Выбирать рыбу из сети, невода одновременно с разных концов по кругу. Выбирают гужом, гужуют: кругом выбирают рыбу (Алб. Скв.). Амур. (Скв.).

ГУЖЕЕД, а, м.; обычно мн. г у ж е ё д ы, о в. Устар. Пренебр. Прозвище переселенца из Вятской губернии. Прозвища тут разные давали: и гужееды, и водохлёбы. Гужеедами вятских переселенцев называли (Алб. Скв.). Амур. (Скв.).

ГУЖИК, $\dot{д}$, м. Ременная петля, соединяющая бышую часть цепа с рукоятью. Гужик ременный, он соединял мотовило и черень (Алб. Скв.). У молотила черень и бородок, а гужик кожаный их соединял (Мар. Облuch.). Гужик у молотила, гужиком привязывали, ремешком бодок (Е.-Ник. Окт.). Амур. (Скв.). Хаб. (Вяз. Облuch. Окт.). — Ср. Г у ж о к.

ГУЖОК, ж к а, м. То же, что гужик. На молотиле гужок — петля из кожаного ремешка, она палки в молотиле соединяет (Н.-Вскр. Шим.). Амур. (Шим.).

ГУЖОМ, нареч. Скопом, кучно, массой. Выбирают гужом, гужуют, кругом из сетки выбирают рыбу (Алб. Скв.). Ленок гужом идёт: я по десятку затаскивал (Пашк. Облuch.). Амур. (Скв.). Хаб. (Облuch.).

ГУЛАМИ, нескл., м. Устар. Мужское пальто особого покроя из шкуры дикой козы, которое обычно носили охотники (рис. 1, 4). Гулами до колен, красна шерсть. Козуля вылениват. Из ее шили гулами. Которы охотничали, все носили гулами. Лёгонький такой. Весной носили. Пуговицы тоже своедельски. Рыба есть шушка, с ее пуговицы делали. Позвончик такой большой, из них делали пуговицы. Воротника не было. Гулами носили только мужчины, только на охоту (Ин-ка Арх.). Амур. (Арх.).

ГУЛУБУШКА, и, ж. См. Голубушка во 2-м знач. Гулубушка — трава от головной боли (Ам. Окт.). Хаб. (Окт.).

ГУЛЬ, и, ж. Гулянье, гульба. Если гуль, дак на неделю (Бус. Своб.). Амур. (Своб.).

ГУЛЬБИЩЕ, а, ср. Пастбище для лошадей. Гульбище у нас называют место, где пасутся кони (Алб. Скв.). Амур. (Скв.).

ГУЛЯТЬ. \diamond Гулять свадьбу. Устранять, справлять свадьбу. Раньше только у жениха гуляли свадьбу (Кврж. Кист.). По неделям гуляли свадьбу (Кас. Арх.). Амур. (Арх. Кист.). — Ср. Свадьбовать.

ГУМАГА, и, ж. 1. Материал для письма, рисования и др.; бумага. Раньше как? Гумаги то не было: на газетах писали (Ст. Окт.). Вот бела бумага (Пашк. Облuch.). Сейчас шторы на

окнах, а раньше на праздник из бумага из белой вырезали (Кас. Арх.). Амур. (Арх. Кист.). Хаб. (Облuch. Окт.).

2. Официальное сообщение, документ. Пришла бумага, сколь с ею похоронных бумага приходило (Пашк. Облuch.). Хаб. (Облuch.).

3. Устар. Хлопчатобумажная ткань. Которы богаты, у них пан королю, там скота полов двор и торгуют, к кассе бумага (Кас. Арх.). Амур. (Арх.).

ГУМАЖКА, и, ж. 1. Ласк. к бумага в 1-м знач. Ни у кого прибору не было [занавесок, салфеток и пр.], с бумажки вырежут (Дим. Мих.). Амур. (Мих.).

2. То же, что бумага во 2-м знач. Бумажки приходили (Ст. Окт.). Лежала бумажка на столе (Каз. Хаб.). Хаб. (Окт. Хаб.).

3. Условный значок в виде кусочка бумага, жребий. Улька, тебе идти на собрание. Бумажку вынут, на Амур назначат [о переселении на Амур] (Внц. Лен.). Хаб. (Лен.).

4. Палироса, свернутая из бумага. Ты почто, баушка, трубку куришь, не бумажку? (Квш. Лен.). Хаб. (Лен.).

ГУМЕННИК, а, м. Дикий гусь — *Anser fabalis* Lath. Есь казарка, гуменник. Казарка более серая и поменьше, гуменник — большой. Гуменники на гумно садятся (Наг. Окт.). Амур. (Окт.).

ГУНАН, а, м. Козленок на третьем году жизни. Гунаны называли, когда второй год козлёнку минет (Лен.-ское). Хаб. (Лен.).

ГУНИ, н е й, мн. Тряпичные домашние тапочки. Гуни — это из тряпок тапочки самодельные (Джл. Скв.). Амур. (Скв.).

ГУНИТЬ, н ю, н и ш ь, несов. Издавать жалобные звуки (о свинье). У тебя чушка не опоросилась, гунит (Нев. Лазо). Хаб. (Лазо).

1. ГУРАН, а, м. Самец косули. — *Capreolus capreolus* L. Косуля — самец — это гуран, гуран — с рожками козел (Уш. Шим.). Козлы то дики кричат, я думаю, тигра кричит, да это гуран ревет. Оне, гураны, скачут далеко (Пашк. Облuch.). Смотришь — вечером, паря, гурана убил (Е.-Ник. Окт.). Амур. (Кист. Магд. Своб. Скв. Шим.). Хаб. (Бир. Лен. Облuch. Окт.). Нов.-Даур.

2. ГУРАН, а, м. Прозвище жителя Приамурья, потомка русских переселенцев из Забайкалья. Гуран — это казак, привадное имя было (Чесн. Мих.). Он гуран дамнишний: на Амуре родился (Кн-ка Кист.). Гуран — это чисто русский, переселенец из Забайкалья (Покр. Бик.). Унты или олочи гураны и крестьяне таскали (Кас. Арх.). Нас и сейчас называют гураны, вон из-за этих шапок (Е.-Ник. Окт.). За чё казаков называли гураны: оне ведь орогды носили гураны. Прозвищие и сделали "гураны" (Башур. Облuch.). Гураны у нас народ гостеприимный (Взм. Вяз.). Амур. (Арх. Кист. Мих. Своб. Скв. Шим.). Хаб. (Бик. Бир. Вяз. Лен. Облuch. Окт.). Нов.-Даур.

ГУРАНЕНОК, н к а, м. Теленок косули — *Capreolus capreolus* L. Один полудурик убил, вечерась на сопке гураненка (Бус. Своб.). Амур. (Своб.).

ГУРАНИЙ, ь я, ь е. Относящийся к дикому козлу-гурану. За чё казаков называли гураны: оне ведь орогды носили гураны (Обл-е Облuch.). Хаб. (Облuch.). — Ср. Гуранск и я.

ГУРАНИНА, и, ж. Шкура дикого козла-гу-

рана. Унты сошьешь из этой из гуранины (Блг. Окт.) Хаб. (Окт.).

ГУРАНКА, и, ж. Прозвище местной амурской жительницы. Гуранка — женщина. Это такое прозвище. Да вот я гуранка же! (Пашк. Облuch.) . Всех старых жителей называют гуранки. Твоя бабушка — первая гуранка (Рад. Облuch.) . Да она не гуранка, а переселенка с западу (Пуз. Окт.) . Сразу тебя видно, что гуранка (Е.-Ник. Окт.) . Хаб. (Бик. Лен. Облuch. Окт.) .

ГУРАНСКИЕ, с к и х, мн. Прозвище жителей Приамурья, потомков русских переселенцев из Забайкалья. Летом заезки. Оне, гурански, и час делают заезки (Биб. Благ.) . Амур. (Благ.) .

ГУРАНСКИЕ ТАРКИ. Ватрушки с начинкой из сушеных молотых ягод черемухи. И булки пекли, и тарки гуранские пекли. Черемухи наберем, насушим, намелем на жерновах и гурански тарки пекем. Это тарки из черемухи. Кипятком заварить молочную черемуху — и в тесто (Пашк. Облuch.) . Хаб. (Облuch.) .

1. **ГУРАНСКИЙ**, а я, о е. То же, что гуранский. С гуранской шкуры шьют ороченские рукавицы (Пашк. Облuch.) . Хаб. (Облuch.) .

2. **ГУРАНСКИЙ**, а я, о е. Относящийся к местным амурским старожилам — гуранам. Ороды-то гурански были. Слива делала. Я сватто сливаном гуранским напоила: она три дня болела (Е.-Ник. Окт.) . Мы вот и есть осколки гурански (Нев. Лазо) . Вся жизнь-то гуранской жизнью прожили (Пашк. Облuch.) . Хаб. (Лазо Облuch. Окт.) .

ГУРАНСКИЙ ЧАЙ. Крепкий чай, заправленный маслом, сырыми яйцами, сливками или молоком. Чай присаливается и перемешивается путем "сливания" ковшом. Любимый напиток забайкальских и амурских старожилов. В чай наливают сливки, молоко, кладут яйцо и масличка туды. Крепко заварят его сперва, сливают потом ковшком (Кас. Арх.) . Шулту используют для заварки гуранского чая (По-ярк. Бик.) . Чай гуранский густой прямо такой. Чай-сливан — гуранский чай, час его попустился — не делают (Пашк. Облuch.) . Амур. (Арх.) . Хаб. (Бик. Облuch. Окт.) . — Ср. С л и в а н.

ГУРАНЬЕ, я, ср., собир. Неодобр. Прозвище старожилов, потомков амурских казаков. Там всё гуранье живут (Покр. Бик.) . Гуранье называют местных жителей: мы же гураны. Приезжие разозлятся — говорят: "Во, гуранье!" (Алб. Скв.) . Гуранье богаты были, крестьяны: их не любят (Кврж. Кнст.) . Много у нас гуранья здесь живет в Албазино (Алб. Скв.) . Амур. (Кнст. Скв. Шим.) . Хаб. (Бик. Облuch. Окт.) .

ГУРИК, а, м. Устар. Вид танца. Барыню танцевали, гурика — пляска: три человека на той стороне и три — на другой. Друг дружку вызывали (Деж. Лен.) . Хаб. (Лен.) .

ГУРТ, а, м. Толпа людей. Народ гуртами собирался (Кум. Шим.) . Амур. (Шим.) .

ГУРТОВАТЬ, т у ю, т у е ш ь, несов.; сгуртовать, т у ю, т у е ш ь, сов., кого. Собрать скот в стадо для перегонки на продажу, на убой и т.п. Сгуртуют их в кучу, сгонят всех вместе. Заворачивай, гуртуй, скот-то! (Алб. Скв.) . Амур. (Скв.) .

ГУРТОМ, нареч. Сообща, вместе. Мы все

гуртом ему платим за коровок, за то, что пасет (Черн. Магд.) . Амур. (Магд.) .

1. **ГУСАК**, а, м. Ведущая лошадь в упряжке. Погонщик садился на гусака и вел тройку (Джл. Скв.) . Амур. (Скв.) .

2. **ГУСАК**, а, м. Устар. 1. Большая бутылка с длинным узким горлом. Большие бутылки, их называли гусаком, литров на пять оне, и горло длинное, узкое (Взм. Вяз.) . Водку, белое вино продавали в гусаках. Эта бутылка называлась еще гусыней и четверть (Пашк. Облuch.) . Хаб. (Вяз. Облuch.) . — Ср. Г у с ы н я.

2. Устар. Такая же бутылка с водкой или спиртом. Давайте нам гусака, вот тонь закинем — бери рыбу и давай гусака (Взм. Вяз.) . Хаб. (Вяз.) .

3. **ГУСАК**, а, м. Длинный шест у колодца, служащий рычагом при подъеме воды; журавль. Гусак — это в колодце, возле колодца столб, и из него этот гусак. Жердь привязывают к гусаку и поднимают воду на веревке. Гусак и журавль (Пашк. Облuch.) . Хаб. (Облuch. Окт.) .

ГУСАРИКИ, о в, мн. Устар. Женские высокие ботинки с застежками на боку или спереди (рис. 3, 4) . Раньше гусарики были с крючочками на низком каблуке. С пуговицами тоже были. Отец покупал мне гусарики (Алб. Скв.) . Амур. (Скв.) .

ГУСАРКА, и, ж. 1. Дикий гусь — *Signopsis signoides* L. Гусарки — серы гуси (Ст. Окт.) . Гусарка — другой гусь, не как казарка, он меньше (Лерм. Бик.) . Амур. (Окт.) .

2. Дикая утка клоктун — *Anas formosa* q. Гусарка — это утка. Небольшая, красивая утка. Мы ее зовем японка. Она красивая, так ее прозвали (Каз. Хаб.) . Хаб. (Хаб.) . — Ср. 1. Я п о н к а.

ГУСЕВАЯ, о й, ж. 1. Находящаяся впереди упряжки, ведущая лошадь в упряжке; коренная. Гусевая первая идет, два рядом, а она впереди: гусевым ехали (Союз. Окт.) . Хаб. (Окт.) .

2. Пристяжная лошадь; пристяжка. Вот сюда еще одну лошадь припрягали, она гусевой называется. На гусевой ящик сидит (Черн. Магд.) . Амур. (Магд.) .

ГУСЕВИК, а, м. Человек, сидящий на передней лошади при упряжке цугом; форейтор. Гусевик впереди сидел, он вел всех лошадей (Алб. Скв.) . Два коня впереди, и три сзади, и правит имя гусевик. Я и гусевиком была: тятя посадит на лошадь, и еду (Алб. Скв.) . Амур. (Скв.) .

ГУСЕВИТЬ, в л ю, в и ш ь, несов. Ехать на передней лошади, управляя ею. Ты гусевить седни: едешь на передней лошади, а сзади — еще пара (Алб. Скв.) . Гусевить подростка сажали, из ребят. Сидел впереди и управлял лошадьми (Алб. Скв.) . Амур. (Скв.) .

ГУСЕВОЙ, о г о, м. 1. Находящийся впереди упряжки, ведущий конь в упряжке; коренник. Коренной, гусевой идет впереди: у нас на трех конях пахали (Черн. Магд.) . Коня, который впереди идет называли коренной, или гусевой (Алб. Скв.) . Амур. (Магд. Скв.) .

2. Конь, идущий в пристяжке, запрягаемый в пристяжку. На коренную еще гусевой: у нас земли тяжёлые были, на трех конях пахали (Черн. Магд.) . Амур. (Магд.) .

ГУСИНАЯ ТРАВА. Лекарственное растение горец птичий (спорыш) — *Polygonum aviculare*

Л. Гусиная трава по канавам растёт, узеньки, мѣленьки листья у неё. Говорят, камни хорошо из почек выгонять (Бикин). Гусиная трава — спорыш её в литературе называют (Черн. Магд.). Гусиная трава везде растёт, лечат ей почки (Папшк. Облuch.). Амур. (Магд.). Хаб. (Бик. Облuch.). — Ср. Гусятная трава, гусятник, муравник.

ГУСИННИК, а, м. Зимнее помещение для гусей. Для гусей зимой гусинник (Кас. Арх.). Амур. (Арх.).

ГУСИНЫЙ. ◊ Гусиное ненастье. См. Ненастье.

ГУСИНЫЙ ЗЯВ. Лечебная трава (какая?). Гусиный зяв промыть, заливать кипятком и пить, если болят суставы (Алб. Скв.). Амур. (Скв.).

ГУСИНЯ, и, ж. См. Гусыня. Приносят две гусыни водки (Бус. Своб.). Амур. (Своб.).

1. **ГУСКА**, и, ж. Гусыня. Домашняя тоже гуска. У меня две гусы и один гусак (Е.-Ник. Окт.). Гуску убил. Гуска — дикий гусь. Вкусна. Большие они (Е.-Ник. Окт.). Хаб. (Окт.).

2. **ГУСКА**, и, ж. Прыщ на коже, болячка. Гуска вот тут, на ноге, вскочила (Кн-ка Кнст.). Амур. (Кнст.).

ГУСЫНЯ, и, ж. То же, что 2. Гусак в 1-м

знач. Гусыня — посуда, как бутылка, токо трехлитровая. Раньше водку держали в гусынях (Алб. Скв.). Гусыни под запазухой таскали, бутылку еще называли (Джл. Скв.). Амур. (Скв.).

ГУСЬ. ◊ Гуси на отлёте. О перемещении гусей в места зимовок. Гуси на отлете. Это ход гусей осенью. Ненастье в это время, гусиное ненастье, когда гуси на отлете (Уш. Шим.). Амур. (Шим.).

ГУСЯТНАЯ ТРАВА. То же, что гусиная трава. Скот можно было кормить и гусятной травой: её много всегда растёт везде (Джл. Скв.). Амур. (Скв.).

ГУСЯТНИК, а, м. То же, что гусиная трава. Гусятник есть у нас, травка мелкая, гуси его любят (Алб. Скв.). Муравник гусятником зовут, гуси его хорошо едят (Красн. Маз.). Муравка — маленькая травка, её называют гусятник (Кольц. Шим.). Амур. (Маз. Скв. Шим.).

ГУТАРА, ы, ж. См. Бутара. Ну, оне были — гутары, золото мыли в гутарах (Бус. Своб.). Амур. (Своб.).

ГУЦАН, а, м. См. Куцан. Гуцан — это баран, самец барана (Бдж. Лен.). Хаб. (Лен.).

Д

ДАБИНЫЙ, ая, о е. Сшитый из дабы, грубой хлопчатобумажной ткани синего цвета. На покос одевали кальсоны, рубахи и штаны дабинны. Сини рубахи дабинные и штаны дабинные (Черн. Магд.). Амур. (Магд.).

ДАВИТЬ. В словосочетаниях.

◊ Давить давяжом. Давить, сдавливать сильно. Давяжом вот давит голоу, кровь в прошлом году шла, дак лучше было (Черн. Магд.). Амур. (Магд.).

◊ Нужда, нужду давить. См. Нужда.

ДАВЛЕНИЕ. ◊ Давление ударило. Поднялось кровяное давление. Давление меня ударило — заболела (Уш. Шим.). Амур. (Шим.).

ДАВНОШНЫЙ, ая, о е. 1. Давний, прошлый, старинный. Песни-то давношны: забыли уж их (Бикин). Давношны оне уже — унты эти (Н.-Вскр. Шим.). Давношны уж годы отцы пахали, место поглянулось им (Бус. Своб.). Амур. (Мих. Своб. Шим.). Хаб. (Бик. Облuch. Окт.).

2. Очень старый, дряхлый (о человеке). Давношный он, старе меня (Купр. Мих.). Амур. (Мих.).

ДАВНУТЬ, в ну, в нёшь, сов., кого-что. Онокр. к давить — жать, прижимать тяжестью, массой. Хорёк забежал, чуть давнул — и давок тут же падает (Уш. Шим.). Амур. (Шим.).

1. **ДАВОК**, в ка, м. 1. Гнет на скатах берестяной крыши в виде двух соединенных между собой бревен. Крыши крыли берёстом: раньше гвоздей не было — придавлили давком (Наг. Окт.). Хаб. (Бир. Окт.). Нов.-Даур.: Тяжесть, гнет. — Ср. Давяж в 1-м знач.

2. Деталь ловушки на пушных зверей: давящий механизм из бревна, доски или нескольких сбитых вместе досок (рис. 18, 2а). В плашке также делается давок. Давок — кражик вот такой (Ст. Окт.). Три доски сколачиваются, и получатся давок хороший. Зверёк заденет насторожку — давок его и

придавит (Наг. Окт.). Берётся небольшой краж, сверху кладётся давок — бревешко такó, чтобы придавило (Джл. Скв.). Ловушку колышками огородают, и тут давок, который давит, давок делали с любого дерева. (Уш. Шим.). В кулёмке есть давок — доска или бревно (Бикин). Амур. (Арх. Магд. Скв. Шим.). Хаб. (Бик. Вяз. Облuch. Окт. Хаб.). — Ср. Давушка, Давяж во 2-м знач., Поддавок.

2. **ДАВОК**: ◊ Ловить на давок. См. Ловить.

ДАВОЧЕК, ч ка, м. Уменьш.-ласк. к. 1. Давок во 2-м знач. Давочек — часть кулемки: забивашь колушки, делашь приманку и кладёшь дабочек (Заб. Вяз.). Хаб. (Вяз.).

ДАВУЧАЯ БОЯРКА. Плоды боярышника — *Crataegus taximowiczii*. Дауча боярка. Ели её. Наешья — живот давит. Она жёлта, огнева прямо (Бдж. Лен.). Хаб. (Лен.).

ДАВУШКА, и, ж. То же, что 1. Давок во 2-м знач. Кулёмка городится, как круг, делашь язычок на давушку, она и придавит зверька, (Н.-Вскр. Шим.). Амур. (Шим.).

ДАВЯЖ, а, м. 1. То же, что 1. Давок в 1-м знач. Поскальни на крыше, давяжами придавит его. Давяжи — это бревна, которыми крышу придавлили. Крышу крыли берестом, или поскальником (Черн. Магд.). Амур. (Магд.).

2. То же, что 1. Давок во 2-м знач. Давяж — груз килограмм на десять — пятнадцать — доска или бревно, оно давит зверька (Лерм. Бик.). В конце этого давяжа забивашь сошку (Бикин). Порожек, а сверху ложатся давяжи (Чесн. Мих.). Амур. (Мих.). Хаб. (Бик.).

ДАВЯЖОК, ж ка, м. Уменьш.-ласк. к. 1. Давок во 2-м знач. Пруточек хорек перекусит — этот давяжок-то и упадет. Сюды давяжок кладут, в плашку (Черн. Магд.). Амур. (Магд.).

ДАВЯЖОМ. ◊ Давить давяжом. См. Давить.

ДАГОН, а, м. Полуторагодовалый жеребёнок. — У нас два дагона было, их еще называли сосунки, лошонками тоже зовут (Кн-ка Кнст.). Амур. (Кнст.).

ДАДАН, а, м. Улей квадратной формы. Ульи три названия имеют: улья даданы, лан-строг — не применяются, лежак (Кас. Арх.). Дадан — он квадратный, и его выше (Пуз. Окт.). Дадан — это одиннадцатипримошный (Голов. Бир.). Амур. (Арх.). Хаб. (Бир. Окт.).

1. **ДАК**, Соотносительное слово в условиях и временных предложениях. Так. Если далеко зайдут охотники, дак балаганы, конечно, делают (Блг. Окт.). Ты пошла взамуж, дак у каждого погости, вечерку собери (Сам. Окт.). Когда Клокуны вечером прилетали на гумно, дак пленки на их ставили (Пашк. Облuch.). Хаб. (Бир. Облuch. Окт.).

2. **ДАК**, союз следствия. Так что. Муку к нам привозят. Там из такой же муки пекут, дак хлеб далеко лучше (Алб. Скв.). Кто-нибудь работает в этот день, дак че-нибудь сделается (Обл-е). Амур. (Скв.). Хаб. (Облuch.).

3. **ДАК**, усилительная частица. Я дак с малых лет батрачила (Н.-Вскр. Шим.). Дак вот, гыт, ты чем, паря берешь? (Ст. Окт.). Дак, паря, кого убил? Да гурана (Голов. Бир.). Хаб. (Бир. Окт.). Нов.-Даур.

ДАКТОНЫ, о в, мн. Сшитые из шкуры мехом внутри или стеганные теплые носки, чулки (рис. 4, 4). Шили дактоны под унты, как носки, их шили из овчинки. Из собачей шкуры дактоны делали тоже (Алб. Скв.). Дактоны шили — чулки из собачей или козьей шкуры, для теплоты (Джл. Скв.). С козьих лапок шили дактоны (Уш. Шим.). Амур. (Скв. Шим.).

ДАЛЕКОНЫКО, нареч. Ласк. Далеко. Идти тоже далеконыко. (Ст. Окт.). Я стою в дверях, а он идет далеконыко (Заб. Вяз.). Хаб. (Вяз. Окт.).

ДАНТЫ, о в, мн. То же, что дактоны. Данты были теплые, их одевали под олочи (Джл. Скв.). Амур. (Скв.).

ДАРОВАНЬЕ, н ь я, ср. Соображение, понимание. Это больш ь коза, а дарованья-то нету (См. Окт.). От бока дарованье: он все знает, понимает (Союз. Окт.). Хаб. (Окт.).

ДАТЧИК, а, м. Устар. Человек, сдающий комнату, дом. Отец датчиком был — дома сдавал (Чесн. Мих.). Датчик едает дом, тянет шкуру датчик: много берёт (Союз. Окт.). Амур. (Мих.). Хаб. (Окт.).

ДАТЬ В словосочетаниях.

◊ Ума не дать. Не сообразить, не догадаться. Че случилось? Ума не дам (Пашк. Облuch.). Хаб. (Облuch.).

◊ Дать возраст. Вырасти, достичь определенного возраста (о живом существе). Покуда козлёнок возраст свой не даст, у него запала нет: собака рядом пробежит и не замечает его (Алб. Скв.). Амур. (Скв.).

◊ Дать грамоту. Выучить, дать образование. Я ей грамоты большой не дала: спедств не было (Уш. Шим.). Амур. (Шим.).

◊ Дать дисциплину. Воспитать в строгих правилах. Как ему дисциплину дать, ребёнку чужому? (Н.-Андр. Бел.). Амур. (Бел.).

◊ Дать муравки. Наказать кого-л. за про-

винность. Я ему дам муравки сегодня: весь день бегай, ниче не делай (Бикни). Хаб. (Бик.).

◊ Дать на игольные ушки. Дать чего-л. в очень малом количестве. Дал мне на игольные ушки. Это если кто мало дал, так говорят: на игольные ушки мол дал (Е.-Ник. Окт.). Хаб. (Окт.).

◊ Дать поклон. Поклониться низко кому-л. (во время церемонии, обряда). Молодые три раза падают на ноги, поклон дают, кусают хлеб, потом заходят в дом (Пашк. Облuch.). Хаб. (Облuch.).

◊ Дать помощь. Оказать помощь. Таку женщину опустили, не дали помощь — умерла (Уш. Шим.). Амур. (Шим.).

◊ Дать разволочку. Экспр. Поругать, наказать. А он даст разволочку, что ты все патроны расстрелял (Уш. Шим.). Амур. (Шим.).

◊ Дать тонь. Забросить и вытянуть один раз невод. До трёх тонн за одну тоню брали. Протянули одну тонь, одну тонь дали — поймали пять пудов рыбы (Уш. Шим.). Тонь дали — ничего нету (Войт. Кнст.). Амур. (Кнст. Шим.). — Ср. Протянуть тонь.

ДАТЬСЯ. ◊ Даться в пьяницу. Запить, стать пьяницей. Сначала работал, а потом дался в пьяницу (Уш. Шим.). Амур. (Шим.).

ДАУР, а, м., собир. Сопки в Приамурье. В логах не пахали, а там просто сопки — даур, а ельнь вот здесь, за хатой. Запрягём лошадей и в даур за дворами (Деж. Лен.). Хаб. (Лен.). Нов.-Даур.: Возвышенность в Забайкалье между Яблоновым и Хинганским хребтами.

ДВАДЦАТКА, и, ж. 1. Доска в 20 мм толщиной. Тёс — тоже доска, только тоньше плахи. Были двадцатки — доски в двадцать миллиметров толщиной, тридцатки, сороковки (Уш. Шим.). Амур. (Шим.).

2. Рыболовная снасть с мелкими ячеями размером 1 × 1 см. Сороковка, двадцатка, тридцатка — сети, это на шшук, это у сети ячей небольшие: два пальца входит (Купр. Мих.). Амур. (Мих.). — Ср. Двухпёрстка.

ДВЕНАДЦАТЕРИК, а, м. Укладка из 12 снопов, составленных в поле для просушки. Больши суслоны иногда делали, двенадцать снопов клали. Это двенадцатерик, двенадцатериками звали (Уш. Шим.). Амур. (Шим.).

ДВЕРКА, и, ж. Дверца. У залавка дверка. По старинушке — дверка (Башур. Облuch.). Хаб. (Облuch.).

ДВОЕГРЕБИ, е й, мн. Большая лодка, рассчитанная на двух гребцов. Двоегреби — впереди гребёт и сзади, на корме — рулевой (Союз. Окт.). Двоегреби — лодки для ловли с неводом, (Лонч. Вяз.). Хаб. (Вяз. Окт.).

ДВОЕРОЖКИ, же к, мн. Деревянные вилы с двумя зубьями (рис. 13, 5). Раньше не было железных вил, делали деревянные двоерожки, снопы ими метал (Н.-Вскр. Шим.). Вилы с двумя рогами — двоерожки, были и троерожки (Серг. Благ.). Двоерожками тоже сено метал: онё лёгки (Алб. Скв.). Амур. (Благ. Скв. Шим.). — Ср. Двухрожки.

ДВОЕРУДНЫЙ, а я. Двоерудный. Двоерудная сестрица называется нянькой, (Е.-Ник. Окт.) Хаб., (Окт.) — Ср. Двоерудный.

ДВОЕРУЧНИК, а, м. Большой рубанок с ручками по обеим сторонам для строгания вдвоем. Пол стружат двоерушником, ём двое работают: ручки на концах (Наг. Окт.). Хаб. (Окт.). — Ср. Двоеручный струг,

Двойник, Двуручник, Двуструженник, Струг-двуручник, Стружок-двойник.

ДВОЕРУЧНОЕ ВЕСЛО. Весло с лопастями на обоих концах, гребти которым можно, держа за него обеими руками. *Весла разные бывают. Двоеручное весло, когда один человек гребёт* (Деж. Лен.). Хаб. (Лен.).

ДВОЕРУЧНЫЙ МОЛОТ. Тяжелый молот, кувалда. *Ручка у молота одна, но надо брать за неё двумя руками, двоерушный молот — это двоерушный: одной рукой брать не будет* (Пашк. Облuch.). Хаб. (Облuch.).

ДВОЕРУЧНЫЙ СТРУГ. То же, что двоеручник. *Железка вставлена в деревянную колодку, а здесь ручки по обоим концам — это двоерушный струг* (Внц. Лен.). Это *однорушник*, а это *двоерушный струг* (Ст. Окт.). Хаб. (Лен. Окт.).

ДВОЕЧАТКА, и, ж. Предмет, состоящий из двух одинаковых частей; двойчатка. *Двоечатка — это якорек из двух крючков. Два крючка вместе — двоечатка, а три — троечатка* (Пашк. Облuch.). У этой сохи два реза, два рогаля — *двоечатка она* (Блг. Окт.). *Удочка есь двоечатка: у ей с двух сторон блёсна* (Оренб. Вяз.). Хаб. (Вяз. Облuch. Окт.). Нов.-Даур.

ДВОЕЧКИ, нареч. Вдвоем. *Онэ тоже двоечки живут: муж да жена*, (Башур. Облuch.). Хаб. (Облuch.). — Ср. Двоечкой.

ДВОЕЧКОЙ, нареч. То же, что двоечки. *Парень с девкой идут двоечкой — любо посмотреть* (Н.-Вскр. Шим.). Амур. (Шим.).

ДВОЙНАЯ БЕРЕЗА. Вид гибридной березы — Betula Purg. или Betula brucitosa Pall с бело-черной корой и овальными листьями или березы каменной — Betula Ergani с серой или темно-серой корой. *Белая береза гладкая, а эта двойная и шелудива, а внутри красна; на ней грибы нарастают, на дрова кололи ее. Двойна береза — это же двойная: кора у ее чёрна и бела* (Союз. Окт.). *Берёза растёт, серая кора у ей, двойная берёза — сера и чёрненьки полоски* (Кн-ка Кнст.). *Есть чёрнобереза и белобереза, а это бела и чёрна кора — двойна берёза* (Лонч. Бик.). Амур. (Кнст.). Хаб. (Бик. Окт.).

ДВОЙНИК, а, м. То же, что двоеручник. *Двойник — рубанок, двое садятся стружат, у его ручки на концах* (Сам. Окт.). Хаб. (Окт.).

ДВОЙНОЙ ПАР. Земля, вспаханная дважды в год — осенью и весной. *Осенью спашут и весной перепашут — двойной пар, перепашивали два раза — двойной пар* (Рад. Облuch.). *Двойны пары — это осенью спашут и боронят, а потом весной перепашут* (Н.-Вскр. Шим.). Амур. (Шим.). Хаб. (Облuch.).

ДВОЙНЯКИ, о в, мн. Двое детей, рожденных одновременно одной матерью; двойня. *Она двойняков родила, так один совсем хворый* (Джл. Скв.). Амур. (Скв.). Нов.-Даур.

ДВОРНЫЙ, а я, о е. Домашний (о животных). *Полевой скот, не наш, не дворный, а полевой* (Е, Ник. Окт.). Хаб. (Окт.).

ДВУЕРОДНЫЙ, а я, о е. Двоюродный. *Это мой брат двуродный* (Бикин.). *Если старша сестра няня, а это двуродна сестра* (Деж. Лен.). Хаб. (Бик. Лен.).

ДВУРУЧНИК, а, м. То же, что двоеручник. *Струг есь двуручник, с обоих сторон садятся*

два человека, он с двумя ручками (Войк. Кнст.). *Пол стругать брали двурушник, пользоваться можно двоим, двоим работать* (Пуз. Окт.). *Двурушником пользовались: плахи стругать ём* (Черн. Магд.). Амур. (Кнст. Магд. Шим.), Хаб. (Окт.).

ДВУСЛИВНАЯ КРЫША. Двускатная крыша. *Крыши бывают двусливные, четырехсливные, односкатные* (Уш. Шим.). Амур. (Шим.).

ДВУСТЕНКА, и, ж. Сеть, состоящая из двух полотен, одно из которых в виде мешка вшивается в середину другого (рис. 14, 2). *Двустенка — это когда две дели сплетешь* (Черн. Магд.). *Это сеть — двустенка, когда рыба с одной стороны заходит* (Саг. Арх.). Для двустенки две дели вяжут: одна дель — *мелка ячейка, а другая — крупна* (Блг. Окт.). Амур. (Арх. Магд.). Хаб. (Бик. Окт. Хаб.).

ДВУСТРУЖЕНИК, а, м. То же, что двоеручник. *Двуструженником вдвоем стружат, это рубанок* (Заб. Вяз.). Хаб. (Вяз.).

ДВУХВЕСЛОВЫЙ, а я, о е. С парой весел (о лодке). *Лодки весловые сейчас пошли: двухвесловые, четырехвесловые* (Купр. Мих.). Амур. (Мих.).

ДВУХКОЛКА, и, ж. Двуколка. *Двухколки — на осе два колеса, оглобли и дер* (Наг. Окт.). *Почту на двухколках возили. Бригадир на двухколке ездил, она хбдка* (Уш. Шим.). Амур. (Шим.). Хаб. (Окт.).

ДВУХКРЫЛЬНЫЙ, а я, о с. С двумя неподвижными боковыми деталями (о рыболовном снаряде). *К вентеру приделываются карманы: если два кармана — два крыла, вентер называется двухкрыльный* (Калин. Мих.). Амур. (Мих.).

ДВУХПЕРСТКА, и, ж. Рыболовная сеть с мелкими ячейками размером 1 × 1 см. *На шпильметры идёт или на пальцы. Двухперстка — это очко на два пальца, это сейчас сороковка — рыбу маленьку ловить*. (Н.-Петр. Кнст.). Амур. (Кнст.).

ДВУХРОЖКИ, ж е к, мн. То же, что двоерожки. *Вилы деревянные двухрожки, трехрожки* (Черн. Магд.). *Были у нас на хозяйстве и двухрожки и трехрожки: вилы с двумя или с тремя рогами* (Джл. Скв.). *Двухрожками валки кидали* (Алб. Скв.). *Вилы деревянные — двухрожки, сено подавали* (Ин-ка Арх.). Амур. (Арх. Магд. Скв. Шим.).

ДВУХРУЧНИК, а, м. См. Двуручник. *Двухрушник — рубанок с двумя ручками, чтобы вдвоем стружить* (Заб. Вяз.). *Наструг такой, двухручник, берут, спицы обделывать* (Заг. Сел. Своб.). *Полы стругать — это двухрушник. Двухрушником обделку делашь, сгоняшь опилено место* (Сам. Окт.). Амур. (Своб. Шим.). Хаб. (Вяз. Окт.).

ДВУХСРОДНЫЙ, а я, о е. Троюродный. *От Коли-то пойдут дети да от Вовки дети пойдут — это уже будут двухсродные, только уж по второму поколению* (Алб. Скв.). Амур. (Скв.).

ДВУХСТЕНКА, и, ж. См. Двустенка. *Двухстенкой хорошо рыбачить, её ставили только по ходу рыбы: так же сетка, только пришивается в центре режак* (Пашк. Облuch.). *Двухстенка — сеть в два полотна* (Блг. Окт.). *Есть двухстенка, трёхстенка* (Бикин). Амур. (Арх.). Хаб. (Бик. Окт.).

ДЕ, нареч. 1. *Вопросительное со значением места действия. Где. Де ты бродил? Все штаны в грязе!* (Е.-Ник. Окт.). *Де корм лучше, из-за климата коза идёт* (Черн. Магд.). *Де оне ночевали сёдни?* (Саг. Арх.). Амур. (Арх. Магд.). Хаб. (Облук. Окт.). Нов.-Даур.

2. *Относительное. Де пойдёшь, там и почёрпнёшь воды* (Пашк. Облук.). *Де речушки, дак называли пады* (Ст. Окт.). Хаб. (Облук. Окт.). Нов.-Даур.

ДЕВА, ы, ж. Обращение к лицам женского пола любого возраста. *Ну, дева, пойдёшь со мной по яоды? Ты, дева, ещё не ходила за хлебом?* (Алб. Скв.). *Сколь у тебя много лопоты, дева!* (Кас. Арх.). Амур. (Арх. Магд. Бел. Своб. Скв.). — Ср. Дё в к а во 2-м знач.

ДЕВАХА, и, ж. 1. Девочка. *Девах-то раньше не учили в школе* (Алб. Скв.). Амур. (Скв.).

2. Девушка. *У них деваха была красива, взаум собиралась* (Черн. Магд.). Амур. (Магд. Своб. Шим.). Нов.-Даур.

3. Дочь. *У меня две девахи: одна на врача учится, а другая в Белогорском работает* (Н.-Андр. Бел.). Амур. (Бел.). — Ср. Дё в к а в 1-м знач.

ДЕВИЧНЫЙ, ая, о е. Девичий. *По радио девичешну песню поют* (Башур. Облук.). *Мы ешо девичешны песни пели вместе* (Е.-Ник. Окт.). Хаб. (Облук. Окт.).

ДЕВИЧЬЯ ЛЮБИМКА. Лекарственная трава, применяемая в народной медицине как средство от золотухи. *Есь мальчишечка любимка, а есь девичка любимка. Девичка у меня в огороде есь, она жёлтым светёт, только светочки разны* (Пашк. Облук.). Хаб. (Облук.).

ДЕВКА, и, ж. 1. То же, что деваха в 3-м знач. *Она у нас девака боевая* (Сам. Окт.). *У меня четыре девки и четыре пацана* (Пашк. Облук.). *У нас здесь все ребяты, девки в Хабаровском* (Лерм. Бик.). *У меня две девки выросли без отца* (Н.-Андр. Бел.). Амур. (Бел. Магд. Скв. Шим.). Хаб. (Бик. Бир. Лазо Облук. Окт. Хаб.).

2. То же, что дева. *Ой, я, девака, забываю все уж* (Ам. Окт.). *Ой, девака, хлеб же надо стряпать, надо на квашню накрутить* (Уш. Шим.). *Девка, я сёдни курник-то прямо сожгла* (Рад. Облук.). *Кичиги закатились, девака, пора спать* (Кврж. Кнст.). Амур. (повсем.). Хаб. (повсем.). Нов.-Даур.

3. \diamond Людная девка. Девушка легкого поведения. *Наладят смолы и мажут заплот и вороты людным девкам. Людны девки, оне гуляют, у их много ухажёров: одного парня бросат, другого, сами себя хорошо не вели* (Союз. Окт.). Хаб. (Окт.).

ДЕВОВАТЬ, в ую, в у е ш ь, несов. Находиться в девичьем возрасте. *Я уже девовала — доставали креп, сарапнику за границей* (Уш. Шим.). Амур. (Шим.).

ДЕВЯТИЛЬНИК, а, м. Лекарственное растение пижма северная — *Tanacetum boreale* Fischex Dc. *Девятильник растёт высокий, цветёт жёлтым. Для укрепления живота пили* (Бикин.). *Девятильник от девяти болезней, он с чёрненькими головочками* (Сам. Окт.). *Девятильник жёлтельными шишечками цветёт, большая трава, пижма ешё зовут по-медицински. Пью настой от лихорадки, малярии, желтухи. Помогат от почек, печени, бронхальной астмы* (Джл. Скв.). *Девятильником,*

раньше скота ем лечили: скотина худет — заваривали. У него, кау пуговичка, жёлтенький цветочек (Лонч. Бик.). Амур. (Магд. Скв.). Хаб. (Бик. Лен. Окт.).

ДЕВЯТКА, и, ж. Сеть с крупными ячеями размером 3 x 3 см. *У девятки очко крупное, восьмёрки, девятки — это на ишуку, на сазана* (Купр. Мих.). *Девятка — это размер сети, есь девятка, сороковка, тридцатка, пятёрка. Девятка — с очком около десяти сантиметров* (Пашк. Облук.). Амур. (Мих.). Хаб. (Облук.).

ДЕД-БАБАЙ, я, м. Фантастическое существо, которым пугают детей. *Вот придёт дед-бабай, дедушка-суседушка* (Джл. Скв.). Амур. (Скв.). — Ср. Дё д у ш к а с у с е д у ш к а.

ДЕДУШКА-СУСЕДУШКА, и, ж. То же, что дед-бабай. *Вот придёт дед-бабай, дедушка-суседушка* (Джл. Скв.). Амур. (Скв.).

ДЕЛАТЬ. \diamond Делать выкуп. Устар. Элемент свадебного обряда, заключающийся в том, что друзья жениха дают мелкие деньги сестрам и подругам невесты. *У невесты должен быть девишник, там выкуп, делают: сидит невеста, за столом, а жениховы друзья дают деньги, сестрам дают деньги, подругам* (Е.-Ник. Окт.). Хаб. (Окт.).

ДЕЛЕВЫЙ, ая, о е. Относящийся к дели — специальной сети для рыболовных снастей. *Делевая иголка, или челнок, им и вяжешь сеть. Раньше делеваю иглу из дерева делали* (Н.-Вскр. Шим.). Амур. (Шим.).

ДЕЛО. \diamond Всеми делу голова. См. Голова.

ДЕЛЬ, и, ж. Сеть, связанная из специальных толстых нитей для изготовления различных рыболовных снастей. *Дель — часть невода, два-три метра дель. Вязалась дель иголкой* (Уш. Шим.). *Дель — это сам невод, чё связано из ниток, например, дель сети, дель невода* (Пашк. Облук.). *Вентерь, с неводной дели делают: железны круги окутываются делью* (Н.-Вскр. Шим.). Амур. (Мих. Шим.). Хаб. (Бир. Лен. Облук.).

ДЕНУШКО, а, ср. Уменьш.-ласк. Дно, доннышко. *Туеза делашь. Спилят деревинку, снимут круельны, денушко вставлялось деревянное* (Паш. Облук.). *Туески делали — деревянно денушко и крышка* (Кольц. Шим.). *Денушко и крышку оболокёшь кругом, берестину, денушко всадишь, крышку* (Ст. Окт.). Амур. (Магд. Шим.). Хаб. (Лен. Облук. Окт. Хаб.).

ДЕНЬГИ. \diamond Тугие деньги. О недостатке денежных средств. *В войну ребятишек одевать трудно было: деньги-то туги были* (Ам. Окт.). Хаб. (Окт.).

\diamond Травить деньги. См. Травить.

1. ДЁР, а, м. Дерн. *Дером называли верхний слой земли, вспашут дер, боронами боронят, пласторезом обрабатывают* (Алб. Скв.). *Дера наберут, да и выложат им на дворе: зеленб и красиво. Недавно дер на ново место возили* (Джл. Скв.). Амур. (Скв.).

2. ДЁР, а, м. См. Одёр. *Называются дер телеги: деревянна ось была, а суда проходят дороги, а здесь подушка и дер. Дер на шелнере ходит или на шворню* (Сам. Окт.). *Облак кладется на дер* (Наг. Окт.). *Короб — дер назывался по-крестьянски* (Рад. Облук.). Хаб. (Облук. Окт.).

ДЕРГАНЕЦ, н ц а́, м. Мужская особь ко-

нопли. Дерганец называют без семян, а конопля с семенами (Кн-ка Кнст.). Амур. (Кнст.). — Ср. Плоскин, Плоскони.

ДЕРГАЧ, а, м. См. Ергач во 2-м знач. Одежду в виду гужурки называли дергач (Заг. Сел. Своб.). Амур. (Своб.).

ДЕРЕВА, ы, ж. Один из полуовальных деревянных брусков, стягивающих хомут. Деревя у хомутов, брусок деревянный, два бруска — это клещи (Джл. Скв.). У хомута есть дерева, её называют ешишо, клещиши, хомутина клещишаи стягивается (Н.-Вскр. Шим.). Коренюшка у хомута называются клещиши, или по-старому — деревы (Заг. Сел. Своб.). Амур. (Своб. Скв. Шим.).

ДЕРЕВИНА, ы, ж. 1. Растущее дерево. Спилят деревину, снимут кору (Пашк. Облuch.). И белка сидит на деревине (Нев. Лазо). Ишешь деревину с дуплём, затешешь деревину — другим дашь знать (Ст. Окт.). Близко где-то в деревину молния ударила (Алб. Скв.). Амур. (Скв.). Хаб. (Бик. Лазо Облuch. Окт.).

2. Срубленное или подгнившее на корню и упавшее дерево. Деревина лежит, а на ей грибы растут (Ам. Окт.). Такая деревина была свалённая (Бдж. Лен.). Если деревина толста, то на ей сучья, а надо пряменьку брать, пряменько бремно (Деж. Лен.). Из кривой деревины выкраивают полоз, необязательно из корня (Блг. Окт.). Хаб. (Бик. Лен. Окт.).

3. Короткое толстое бревно; чурбак. Вот так толста деревина, а на неё набиваются палки — ребра. Она скачет и молотит (Наг. Окт.). Хаб. (Окт.).

4. Жердь. Раньше поставишь сошки там, вилахи, а между вилахами деревину, слегу (Лонч. Бик.). Хаб. (Бик.).

5. Древесина. Себе дак этот наплыв на березе с деревинкой отрубил, чтоб ложка сразу с ручной вышла — все побравей (Ст. Окт.). Хаб. (Окт.).

ДЕРЕВИНКА, и, ж. 1. Уменьш.-ласк. к деревина в 1-м знач. Срубил деревину одну и сделал полоз (Ст. Окт.). Хаб. (Окт.).

2. Уменьш.-ласк. к деревина в 3-ем знач. Нашел каку-то деревинку и сделал тесак (Черн. Магд.). Амур. (Магд.).

ДЕРЕВЯГА, и, ж. Устар. Вид деревянной сохи с железным лемехом. Деревягой пахали, кроме деревяги ниче не было. Это онё про деревягу спрашивают (Внц. Лен.). Деревягой пахали, настоящих-то сох, железных, не было (Деж. Лен.). Хаб. (Лен.).

ДЕРЕВЯНКА, и, ж. Миска, выдолбленная из дерева. У нас велася кошкам деревянка — чашка деревянна, долблёна (Квш. Лен.). Хаб. (Лен.). — Ср. Д о л б я н к а, Д о л б я ш к а.

ДЕРЕВЯНКИ, н о к, мн. Обувь на деревянной подошве. Раньше деревянные делали, деревянные обутки: деревянна подошва, а сверху кожа (Джл. Скв.). Амур. (Скв.). — Ср. Деревяшки.

ДЕРЕВЯННАЯ БУМАГА. Пленка на коре гниющей лиственницы. Деревянна бумага — это покров вроде абеста, тонкий покров на лиственнице. Если где порежешь, проколешь, привяжешь деревянну бумагу, и затягивает быстро (Алб. Скв.). На листвянке деревянна бумага (Е.-Ник. Окт.). Амур.

(Скв.). Хаб. (Окт.). — Ср. Листвяная бумага.

ДЕРЕВЯННАЯ ГУБА. Гриб-трутовик — Fomes, паразитирующий на березе. На березе вроде грибка растёт, называют деревянной губой (Алб. Скв.). Амур. (Скв.).

ДЕРЕВЯННЫЙ ХОД. Деревянные оси и деревянные колеса у телеги. Оси делали деревянные и колеса деревянные — это деревянный ход у телеги (Деж. Лен.). Ось деревянна и колёсья деревянные — вот и называется на деревянном ходу телега (Е.-Ник. Окт.). На деревянном ходу телега хуже идёт: развалиться может, ступица перетереться может. Телеги были на деревянном ходу (Уш. Шим.). Раньше были телеги на деревянном ходу и на железном ходу (Мар. Облuch.). Амур. (Скв. Шим.). Хаб. (Бир. Лен. Облuch. Окт.).

ДЕРЕВЯШЕЧКА, и, ж. Ласк. к деревяшка в 1-м знач. Ложки, чашки, поварёшки из дерева — все это деревяшечки. Возьмёшь деревяшечку и супу туды нальёшь, молока (Алб. Скв.). Амур. (Скв.).

ДЕРЕВЯШКА, и, ж. 1. Посуда, выдолбленная из дерева. Из глины делали чашки, были чашки-деревяшки, ложки тоже делали деревяшки (Колыч. Шим.). И в ведрах возили молоко, и в деревяшках, выдолбят деревяшку, и пробкой затыкали (Пашк. Облuch.). Амур. (Шим.). Хаб. (Облuch.).

2. Устар. То же, что деревяга. Деревяшка и всё. Чё в ей? Всего два куска железа: сошник и отвалка, она не резала землю, а рыла (Пуз. Окт.). На быках пахали деревяшкой (Квш. Лен.). Деревяшками землю рыли, пахали на коровах, на конях, когда Амур населялся (Деж. Лен.). Хаб. (Лен. Окт.).

3. Деревянный каркас, служивший формой при сооружении глинобитной печи; опалубка. Сделают деревяшку, а потом на её бьют и бьют глину (Пашк. Облuch.). Хаб. (Облuch.).

ДЕРЕВЯШКИ, ш е к, мн. Обувь на деревянной подошве. Обутки были деревянные: деревянна подошва, а к ней ремешки прибивют и носят (Н.-Вскр. Шим.). Амур. (Шим.).

ДЕРЖАК, а, м. Деревянная ручка у различных инструментов, бытовых предметов. У сковородника ручка деревянна — держак, за него хорошо браться — не жгет (Алб. Скв.). У вил держак сломался (Н.-Вскр. Шим.). Амур. (Благ. Скв. Шим.).

ДЕРЖАЧИТЬ, чу, чишь, несов., что. Устар. Возглавлять что-л., управлять кем-л. Атаман у нас станицу держачил (Алб. Скв.). Амур. (Скв.).

ДЕРЖИ-ТРАВА, ы, ж. Лекарственное растение семейства бобовых — *Lespedeza bicolor*. В лесу растёт держи-трава, изолки тонкие, кусты такие небольшие, лечебная (Е.-Ник. Окт.). Держи-трава — это лекарство, она снизу растёт, растёт така, как трава, есть свет у ея. Её не пьют, а настаивают от ревматизма (Пашк. Облuch.). Держи-трава растёт невысоко, беленьким светет (Лонч. Бик.). Амур. (Арх.). Хаб. (Бик. Облuch. Окт.). Нов.-Даур.

ДЕРНО, а, ср. Дерн. Дерно — это земля, травой покрытая. Дерно легко снимается после дождя (Джл. Скв.). Сидит копат дерно. Нетревоженная земля — это дерно (Н.

-Вскр. Шим.). Амур. (Скв. Шим.). Нов.-Даур. — Ср. 1. Дёр.

ДЕРНУТЬ, ну, не шь, сов. Экспр. Провести один раз чем-л. по поверхности. Мылом дернула, и все слетело мигом, все отмылось (Колыч. Шим.). Амур. (Шим.).

ДЕРУНЫ, о в, мн. Лепешки или оладьи из тертого картофеля. *Картошку натрёшь, туды муку добавишь и пекёшь деруны. В войну ходили собирали картошку в поле: делали из неё деруны* (Алб. Скв.). *В войну хватили муричочки: дерунов из картошки пекли и ели* (Ключи Бел.). Амур. (Бел. Своб. Скв. Шим.). — Ср. Д р а н и к и, Д р а н ч ы.

ДЕРЮЖКА, и, ж. Кусок холста, вытканного из тряпичных ленточек. *Бывало, вытнут дерюжку из тряпья, и постель готова: стелили дерюжку, и покрывалом она была* (Джл. Скв.). *Вместо покрывала — дерюжки. Уток — ленточки из тряпочек, — шел на дерюжки, койки покрывали имя* (Дим. Мих.). *У меня была шерстяная дерюжка с тряпок* (Кн-ка Кнст.). Амур. (Кнст. Мих. Скв.).

ДЕСЯТЕВИК, а, м. То же, что десятерик. *Как скопишь хлеб, то затем ставишь его в суслапы, десятивики их еще называли, так как тем десять снопов было* (Алб. Скв.). Амур. (Скв. Шим.).

ДЕСЯТЕРИК, а, м. Укладка хлеба из десяти снопов, составленных в поле для просушки. *Десятерик ли, восьмерик ли поставишь* (Наг. Окт.). *Десятерик из десяти снопов* (Ин-ка Арх.). Амур. (Арх. Благ. Своб. Скв. Шим.). Хаб. (Окт.). — Ср. Десятевик, Десятник.

ДЕСЯТИЛЕТНИК, а, м. Устар. В революционной России—осужденный на десять лет каторжных работ. *Когда колесуху гнали, кандалники работали, десятилетники работали* (Рац. Облuch.). Хаб. (Облuch.).

ДЕСЯТИНА, ы, ж. Перен. Жизненный срок. *Никак не обойду свою десятину: вот уже скоро девяносто, а живу* (Н.-Андр. Бел.). *Мы уже здесь доживем свою десятину. Кто десятину доживет, а я — полдесятины* (Н.-Андр. Бел.). Амур. (Бел.).

ДЕСЯТКА, и, ж., Рыболовная сеть с крупными ячейками размером 5 × 5 см. *Пятёрку связал, теперь вяжу десятку на крупну рыбу* (Пашк. Облuch.). Хаб. (Облuch.).

ДЕСЯТНИК, а, м. То же, что десятерик. *Десять снопов в круг, а один сверху — это десятник называется* (Алб. Скв.). Амур. (Скв.).

ДЕТВА, ы, ж., собир. Личинки пчел и молодые пчелы, которые только что вывелись из них. *Пчела ложит в ёти ячейку, потом выводится детва* (Пуз. Окт.). *Детва — куколки там, в сотах, пчёлы кормят их* (Пашк. Облuch.). *Детва — это расплод, пчёлы, которые еще в сотах. Все это называют детвой и расплод* (Баш. Облuch.). Хаб. (Облuch. Окт.).

ДЕТЁНЫШ, а, м. 1. Небольшой сруб на дне колодца, имеющий меньший размер, чем основной. *Детеныш — это в колодец забивается с досок, с пятерки его делают* (Наг. Окт.). *Детеныш-то — место в колодце, где начинается вода, уже сруба* (Н.-Петр. Кнст.). *Детеныш поденил, и вода с гнилушкам пошла* (Н.-Андр. Бел.). Амур. (Бел. Кнст. Мих.). Хаб. (Окт.).

2. Деревянный каркас, служивший формой при сооружении глинобитной печи; опа-

лубка. *Кладутся доски, вкладывается детеныш, на доски насыпается глина. Это как форма. Из досок делается детеныш* (Сам. Окт.). *Надо вытаскивать детеныш-то, а то он сгорит* (Сам. Окт.). Хаб. (Окт.).

3. Деталь рыболовного снаряда, вставляемая внутрь устройства (ри. 15, 4а). *Плетёшь сначала детеныша маленького, а потом уж всё в целом — большая морда. Детеныш маленький у морды* (Бикин). *Детеныш — это язык у морды* (Ст. Окт.). Хаб. (Бик. Окт.). — Ср. Д е т ы ш, Я з ы к во 2 знач.

ДЕТИ. ◊ Отдать в дети. См. Отдать. ◊ Пойти на дети. См. Пойти.

ДЕТКИ, ток, мн. Боковые отростки у растения. *Раньше самосад садили, у его жёлтый свет и детки; отросточки детками звали. Детки берешь и посадишь у светка* (Баш. Облuch.). *Надо детки пообрывать у помидоров, их пасыновать надо* (Н.-Вскр. Шим.). Амур. (Скв. Шим.). Хаб. (Облuch.).

ДЕТНЫЙ, а я, о е. Многодетный. *Да она детная мать, много детей имеет, детная мать: семеро у ей* (Джл. Скв.). *Я была детная, а она недетная* (Заг. Сел. Своб.). Амур. (Своб. Скв.). Хаб. (Облuch.).

ДЕТСКАЯ РОМАШКА. Лекарственное растение — *Matricaria matricarioides* (Less.). *Детскую ромашку сеют, и растёт она так: невысока растёт и беленьким светёт. Соберите ромашку детскую и пойте ребёнка* (Лонч. Бик.). *Есть ромашка жёлтеньким, розовым, белым светёт — это детска ромашка* (Чесн. Мих.). Амур. (Мих.). Хаб. (Бик.).

ДЕТСТВО. ◊ Быть в детстве. См. Быть.

ДЕТЫШ, а, м. То же, что детёныш в 3-ем знач. *Морда делатся, детьиш плетут: то, что вставляется в большу морду* (Уш. Шим.). Амур. (Шим.).

ДЕЯТЬСЯ, д е ё т с я, несов. Делаться, твориться, происходить. *Фотография давнишна, ничего ей не деется* (Алб. Скв.). *Чё деется-то на белом свете!* (Пашк. Облuch.). Амур. (Скв.). Хаб. (Облuch.).

ДЖАБРЕЙ, я, м. или и, ж. Колочая сорная трава жабрей — *Galipogis bifida* Военп. *Джабрей, клевер, вязиль на лугах и в поле растёт. Джабрей — это сорняк в хлебу, трава кустом растёт, сиреневы светочки и семанушки чёрны* (Лонч. Бик.). *Джабрей больша у нас растёт в саду. Вот таки лепехи, сиреневым светёт, шишки сиреневы прилипают* (Пашк. Облuch.). Хаб. (Бик. Облuch.).

ДЖИБРЕЙ, я, м. или и, ж. См. Джабрей. *В джибрее зёрнушки чёрненьки, собрна такт трава* (Алб. Скв.). Амур. (Скв.).

ДЖИМБУРА, ы, м. Устар. Суслик — *Citellus undulatus* Pall. *А у нас суслика по-разному зовут: джимбура, евражка, писчук* (Серг. Благ.). Амур. (Благ.). Нов.-Даур.: Джумбура. — Ср. Е в р а ж к а, П и с ч у х а, П и с ч у к, Ю р а т к а.

ДЖИМЫ, о в, мн. Женские хромовые сапожки с длинными голенищами. *Он даже джимы шил женские из кожи, остроносенькие, длинная голяшка* (Н.-Вскр. Шим.). Амур. (Шим.).

ДЖИНДЖИРЕЙ, е в, мн. Меховая обувь, унты, сшитые из шкурок, снятых с ног дикой козы. *Я мужу джинджирей шила из козьих лапок, на охоту в их хорошо* (Уш. Шим.). Амур. (Шим.).

ДЗИБРЭЙ, я, м. См. Джабрэй. У дзібрэй цветы не колются, а отцветёт — колется (Джл. Скв.). Амур. (Скв.).

ДЗЮМБУРА, ы, м. Устар. См. Джимбура. Едем с братаном из Благовещенска, я говорю: "Вон дзюмбура побегал", — а он меня не понял. Теперь называют сусликом (Бус. Своб.). Большинство сусликов называют дзюмбура, чембура и евражка (Н.-Вскр. Шим.). Четыре деревни сподряд суслика рэзно называли: Михайловка — суслик, Покровка — юртки, Сергеевка — писчук, Бибиково — дзюмбура (Серг. Благ.). Амур. (Благ. Своб. Скв. Шим.).

ДЗЮМБУРУШКА, и, ж. Пренебр. 1. То же, что дзюмбура. В степе дзюмбурушку ребятишки поймали (Рад. Облuch.). Хаб. (Облuch.). 2. Перен. Неряшливая женщина. Вон идёт дзюмбурушка, вся зрязная, сама вся замуслюкана (Бус. Своб.). Амур. (Своб.).

ДИВАНКА, и, ж. Деревянная скамейка со спинкой. В кухне стоит диванка, скамейка со спинкой (Алб. Скв.). Амур. (Скв.). — Ср. Дивашка.

ДИВАШКА, и, ж. То же, что диванка. Дивашки просты делали (Уш. Шим.). Амур. (Шим.).

ДИВНЕНЬКО, нареч. 1. Ласк. к дивно в 1-м знач. Меду уже дивненько накачали (Заг. Сел. Своб.). Амур. (Своб.).

2. Ласк. к дивно во 2-м знач. Ты седни приехала или уже дивненько? (Н.-Андр. Бел.). Амур. (Бел.).

ДИВНО, нареч. 1. Много. В лесу было дивно светов (Сад. Окт.). Дивно — много, хоть на что сказать: да там дивно ее было (Башур. Облuch.). Смородины нынче дивно (Пашк. Облuch.). На задах залоби, там земляники дивно было (Н.-Андр. Бел.). Амур. (Бел. Своб. Скв. Шим.). Хаб. (Облuch. Окт.). Нов.-Даур.

2. Давно. Уехали дивно, уж скоро вернуться, обедать время (Н.-Андр. Бел.). Амур. (Бел.).

ДИВОВАТЬ, вую, вуешь, несов. Дивиться, удивляться. Я уже дивовала-дивовала: больно красивый светок (Лонч. Бик.). Хаб. (Бик.). Нов.-Даур. — Ср. Дивоваться, Диковать.

ДИВОВАТЬСЯ, вуюсь, вуешься, несов. Устар. То же, что дивовать. Это он дивуется так (Лонч. Бик.). Ну вот чём-нибудь дивуются, как говорят подиковала (Е.-Ник. Окт.). Дивоваться — это удивляться (Каз. Хаб.). Хаб. (Бик. Окт. Хаб.).

ДИВОВЕЖЬ, нареч. Устар. Удивительно. Дивовежь раньше говорили, и сейчас сказать — удивительно (Е.-Ник. Окт.). Хаб. (Окт.). Нов.-Даур.: Дивовежа — невидаль. — Ср. Дивья во 2-м знач.

ДИВЬЯ, катег. сост. Устар. 1. Хорошо, замечательно. Дивья у вас в деревне — всё свое: и молоко, и огорожина (Н.-Андр. Бел.). Вот дивья — связала перчатки сестра (Н.-Андр. Бел.). Теперь-то дивья жить (Бус. Своб.). Амур. (Бел. Своб.). Нов.-Даур.

2. То же, что дивовежь. А теперь дивья бы работать: вон сколько тракторов! (Н.-Андр. Бел.). Дивья бы ты был такой хороший! (Биб. Благ.). Амур. (Благ. Бел.). Нов.-Даур.

ДИКАНИТЬСЯ, нюсь, нишься, несов.

Осмеивать что-л., смеяться над чем-л. Будут там диканиться в музее над иконами (Ключи Бел.). Амур. (Бел.).

ДИКОВАТЬ, кую, куешь, несов. 1. То же, что дивовать. Диковать — это удивляться. Скажут: "Ой, че ты дикуешь, удивляешься" (Союз. Окт.). Мы дикуем, как раньше ходили (Джл. Скв.). Амур. (Скв.). Хаб. (Окт.). Нов.-Даур.: Криком выражать изумление.

2. Делать глупости, дурить. Диковали раньше: стирали в Амуре (Алб. Скв.). До того диковала, когда училась, ниче не понимала. Чё ты дикуешь так, даже расписаться не можешь! (Союз. Окт.). Охотники раньше диковали: в тайге одне жили (Алб. Скв.). Амур. (Скв.). Хаб. (Окт.). || Буйствовать. Здесь гуран диковал: трава затоптана, земля выбита (Заг. Сел. Своб.). Амур. (Своб. Скв.). Хаб. (Окт.). Нов.-Даур.

ДИКОГЛАЗЫЙ, ая, ое. Вредный, злой. У, смотрит, дикоглазый, вредный мальчишка (Покр. Бик.). Эй, чё там делаете? Эй, дикоглазые! (Покр. Бик.). Ты же, такой дикоглазый: затеряешься в чашше (Внц. Лен.). Хаб. (Бик. Лен.).

ДИКОПЛЕШИЙ, ая, ое. Неуравновешенный, несдержанный (о человеке). Дикоплеший — это вроде беспокойный человек, диккий какой-то, сумасшедший (Н.-Вскр. Шим.). Дикоплеший кричит, говорит громко, как кричит. Два охотника едут рано по улице, кричат, дикоплешие (Алб. Скв.). Амур. (Скв. Шим.).

ДИКОРОС, а, м., собир.; мн. дикоросы. Дикорастущие травы, кустарники. Дикорос — это все не один, их много: все, что дико растет. В лесу дикорос, в огороде дикорос (Каз. Хаб.). У нас растут дикоросы: голубица и други ягоды (Н.-Вскр. Шим.). С августа пойдут дикоросы: вязиль, клевер (Биб. Благ.). Амур. (Благ. Шим.). Хаб. (Хаб.).

ДИКОШАРЫЙ, ая, ое. Неодобр. Безумный, буйный. Ну, такая она, эта рыба, дикошарая: она хватат сверху! (Уш. Шим.). Амур. (Шим.).

ДИКУША, и, ж. Растение горец вьюнковый — Polygonum convulvulus L. Дикуша под вид гречухи. Хлеб-то — одна дикуша (Алб. Скв.). Дикуша — дикая греча (Бикин). Раньше голод был, так мы дикушу мололи и ели. Дикуша цветёт беленьким, розовым, она вьётся, как вьюнчик, все заплетат (Н.-Вскр. Шим.). Амур. (Магд. Скв. Шим.). Хаб. (Бик.). Нов.-Даур.

ДИСЦИПЛИНА. ◊ Дать дисциплину. См. Дать.

ДОБРОВОЛЬ, нареч. Добровольно, по доброй воле. Если доброволь идёт замуж, то идёт свататься, если на одной-то деревне живём (Е.-Ник. Окт.). Хаб. (Окт.).

ДОБРОМ. ◊ Брать добром. См. Брать. **ДОБЫТЬ**, буду, будешь, сов.; добывать, аю, аешь, несов., что и без доп. Поймать, наловить (о рыбе). Сёдни хорошо добыли рыбы (Уш. Шим.). Ну как улов? Хорошо. Добыли немного (Вас. Бик.). И рыбу добывать, и охотничью — все у них строго было указано. Рыбу добывать в какое время, всё было у казаков указано (Анос. Шим.). Добывать рыбу ездили на лодке, по Амуру спускались (Каз. Хаб.). Амур. (Шим.). Хаб. (Бик. Облuch. Хаб.).

ДОГЛЯД, а или у, м. Наблюдение, просмотр. За *ямь* [детьми] какой *догляд* нужен! (Полярк. Мих.). Без *догляду* раньше детей *росли* (Н.-Андр. Бел.). *Догляд* главный — чтоб на *Амур* не *убежали* (Пашк. Облuch.). *Амур*. (Бел, Мих.). *Хаб*. (Облuch.). Нов. -Даур.

ДОГОВОРНОСТЬ, и, ж. Договоренность. *Говорила мне она: "Не ходи за него!"* — а как его *брошу*, раз у нас *договорность-то* (Уш. Шим.). *Амур*. (Шим.).

ДОЖДЕВОЙ. ◊ Дождевой месяц. См. Месяц.

ДОЖДЕЙ. ◊ Дождей лить. См. Лить.

ДОЖДЛИВЫЙ. ◊ Дождливый месяц. См. Месяц.

ДОЖДЬ, В словосочетаниях.

◊ Гнилой дождь. Мелкий продолжительный дождь во время сенокоса. *Сеногной если зарядит, не жди ведра с неделю. Всё, что накопили, коси заново. Как зарядит на неделю гнилой дождь, сено пропало* (Джл. Скв.). — Ср. Гнобчий дождь, Сеногнобый, Сеногнобый дождь, Сйтник.

◊ Гнобчий дождь. То же, что гнилой дождь. *Мелкий гнобчий дождь — сеногной* (Сам. Окт.). *Хаб*. (Окт.).

◊ Дождь оборвался. О внезапно хлынувшем дожде. *Вчера косили, заскирдовали, да дождь оборвался* (Деж. Лен.). *Хаб*. (Лен.).

◊ Сеногнобый дождь. То же, что гнилой дождь. *Сеногнобый дождь очень вреден, затяжной он очень, сено портится, гниёт* (Джл. Скв.). *Амур*. (Скв.).

◊ Тучной дождь. См. Тучный дождь. *Сейчас начинает разведриваться, а утром тучной дождь был: тучи наскочили, всё обложили* (Колы. Шим.). *Амур*. (Шим.).

◊ Тучный дождь. Кратковременный ливневый дождь. *Туча набегит с громом, громовая туча, и как польёт тучный дождь* (Уш. Шим.). *Вон он какой питательный идёт дождь* (Уш. Шим.). *Ежели бы тучный, так тот бы не промочил* (Черн. Магд.). *Скоро кончится: дошш-то тучный* (Пашк. Облuch.). *Амур*. (Магд. Шим.). *Хаб*. (Облuch, Окт.).

ДОЖИДАТЬ, аю, аешь, несов., кого-что. Ждать, дожидаться. *От мы дожидали железного коня* (Черн. Магд.). *Вы кого дожидаете?* (Покр. Бик.). *Раньше-то рождество дожидали: откупают дом и день целый там машкаруются* (Рад. Облuch.). *Амур*. (повсем.). *Хаб*. (повсем.).

ДОЗМУР, а, м. Устар. Любовник. *Она уж с дозмуром таскается* (Е.-Ник. Окт.). *Хаб*. (Окт.). Нов.-Даур.

ДОЙКА, и, ж. Сосок коровьего вымени. *Неужели и дойку зашибли? Пауты-то наедят* (Заг. Сел. Своб.). *Корова и дойки обморозила все* (Сад. Окт.). *Амур*. (Своб.). *Хаб*. (Окт.).

ДОЙНИК, а, м. Дойник, подоиник. *Ведёрко, в котро доить, называлось дойник* (Черн. Магд.). *Моему дойнику уже за десять лет перевалило* (Алб. Скв.). *Дойники деревянные делали* (Деж. Лен.). *Амур*. (Скв. Магд.). *Хаб*. (Лен.). — Ср. Дойничка, Доянка.

ДОЙНИЧКА, и, ж. То же, что дойник. *Дойничка — с носочком, сливать молоко. Есь сами делали из белого железа* (Е.-Ник. Окт.). *Дойнички делали из дерева. Дойнички литров на шесть делали. В них доили и це-дили молоко* (Алб. Скв.). *Амур*. (Скв. Шим.). *Хаб*. (Окт.).

ДОЙНИЧОК, чкá, м. Уменьш.-ласк. к дойник. *Дойничок с носочком сливать молоко*, (Е.-Ник. Окт.). *Хаб*. (Окт.).

ДОЙНЫЙ ТЕЛЕНОК. Теленок, сосущий молоко матки; теленок-сосунок. *Маленьких-то телят, отделяли, чтобы всё молоко не высосали у коров* (Ст. Окт.). *Хаб*. (Окт.).

ДОКАТЫВАТЬСЯ. ◊ Докатываться на бурмин. *Шутл. О близкой смерти. Уже докатываюсь скоро на бурмин* (Серг. Благ.). *Амур*. (Благ.).

ДОКТОНЫ. См. Дактоны.

ДОКУЛЬ, нареч. 1. *Вопросительное. До каких пор, как долго, до какого предела. Докуль ты будешь ходить?* (Уш. Шим.). *Я докуль жить-то буду?* (Е.-Ник. Окт.). *Докуль вы будете меня мучить?* (Уш. Шим.). *Амур*. (Шим.). *Хаб*. (Окт. Хаб.). Нов.-Даур.

2. *Относительное. Пока. Полинка спит, докуль я всё не сделаю, а мне-то рано встать надо* (Черн. Магд.). *Докуль они доехали, а он оженился* (Дим. Мих.). *Амур*. (Магд. Мих.).

ДОЛБАНИТЬ, ню, нишь, несов., что. 1. *Выдалбливать что-л. в несколько приемов. Долбанили деревья для оморочек. Возьмешь большой кряж, долбанишь его: хоть для брата, хоть для оморочки* (Орл. Скв.). *Амур*. (Скв.).

2. *Перен. Бить. Как начну тебя долбанить!* (Каз. Хаб.). *Хаб*, (Хаб.).

ДОЛБАТЬ, аю, аешь, несов., что. *Долбить что-л., выдалбливать. Возьмешь дерево и долбашь его, делашь лодку* (Орл. Скв.). *Ступицу надо приобresti берёзово, а потом долбать дырки для спиц* (Полярк. Мих.). *Амур*. (Мих. Скв.).

ДОЛБАТЬСЯ, юсь, ешьсь, несов. Экспр. *Заниматься каким-л. делом, доставляющим много хлопот. Это не кочерга, это паяльник. Я не знаю, кто его сюда бросил, я в печке им долбалась* (Алб. Скв.). *Амур*. (Скв.).

ДОЛБЕНКА, и, ж. Лодка, выдолбленная из ствола дерева. *Долбенки выдолблены из целого бревна* (Серг. Благ.). *Есь долбенки из тополей долбили, прибывают кокорины и плавают* (Кн-ка Кнст.). *Амур*. (Благ. Кнст. Шим.).

ДОЛБЕШКА, и, ж. 1. Выдолбленное из дерева корыто. *Выдалбливаются долбешка, и получаютя тальки* (Ам. Окт.). *Долбешки из толстой кедры делали* (Пашк. Облuch.). *Выдалбливали корыто для свиней, сельнищи под муку. Заваривали в долбешках — в деревянных корытах* (Покр. Бик.). *Хаб*. (Бик. Лазо Окт.).

2. То же, что долбенка. *Были люди — плоскодонки из досок, а еще долбешки делали* (Ам. Окт.). *Долбешки делали — бот назывался. Берут обыкновенное бревно, выдалбливают внутри, и вот лодка получаютя — долбешка* (Анос. Шим.). *Амур*. (Шим.). *Хаб*. (Окт.).

3. *Устар. Выдолбленная из дерева колыбель, в которой кочевники-орочоны возили младенцев. Сумка-долбешка, а в ей ребенок-малютка, там как-нибудь енилушка насыпана* (Анос. Шим.). *Амур*. (Шим.).

ДОЛБИТЬ. ◊ Долбить рыбу. *Ловить рыбу подо льдом в зимнее время. Орехи собирать в одно время, рыбу долбить — тоже в указанное время: дисциплина у казаков строга*

была (Анос. Шим.). *Долбить рыбу зимой: где задерживали рыбу, лунки делали, запускали невод, неводом ловили* (Пашк. Облuch.). Амур. (Шим.). Хаб. (Облuch.).

ДОБЛЕНКА, и, ж. См. Долбенка. Раньше старики делали долбенки: распиливали дерево; клинья вбивали, упорки делали и долбицы — получалась лодка, баг (Черн. Магд.). Бремно отёсывается, долбитс, поэтому долбенка называется (Уш. Шим.). *Паты делали гольды — лодки-долбенки* (Каз. Хаб.). Амур. (Магд. Скв., Шим.). Хаб. (Хаб.).

ДОБЛЕШКА, и, ж. См. Долбёшка в 1-м знач. *Корыто из лпы выдолбят — вот и долбешка* (Башур. Облuch.). *В деревянных корытах заавривали — в долбешках* (Покр. Бик.). Хаб. (Бик. Облuch.).

ДОБЛЮШКА, и, ж. См. Долбёшка в 1-м знач. *Деревянные корыты были — долблюшки. Мы называли долблюшка, а други — долбешка* (Покр. Бик.). Хаб. (Бик.).

ДОЛБНУТЬ, н у́, н ёшь, сов., однокр. к долбать. *Выдолблено на льду. Долбнут туда, а потом крест купают* (Лонч. Бик.). Хаб. (Бик.).

ДОЛБЯНКА, и, ж. Миска, выдолбленная из дерева. *Самодельны чашки были, деревянные долбянки, из дерева выдолблены долбянки* (Саг. Арх.). Амур. (Арх.).

ДОЛБЯШЕЧКА, и, ж. Уменьш.-ласк. к долбляшка в 1-м знач. *На пашню брали деревянные долбляшечки* (Пашк. Облuch.). Хаб. (Облuch.).

ДОЛБЯШКА, и, ж. 1. То же, что долбляшка. *Стеклянной и железной посуды не было, делали деревянные чашки, онё назывались долбляшки (Кольц. Шим.). Миски-долбляшки были из дерева (Ст. Окт.). Надолбят из дева чашки — долбляшки назывались* (Саг. Арх.). Амур. (Арх. Шим.). Хаб. (Окт.).

2. То же, что долбёшка в 1-м знач. *Сельницы по метру были, такие долбляшки* (Ин-ка Арх.). Амур. (Арх.).

3. То же, что долбёнка. *Есть деревянные лодки из досок, а раньше бывае долбляшки* (Вен. Вяз.). *Выбрал я дерево, что поболее и стал долбляшку делать* (Черн. Магд.). Амур. (Магд.). Хаб. (Вяз.).

ДОЛГОТЬЕ, ья, ср., собир. Тонкоствольный лес, не распиленный на бревна. *Сплавляли долготье, не пилили лес, а так плотили его* (Черн. Магд.). *Долготье использовали на гордобу, долготье разное было: и пять, и шесть метров* (Уш. Шим.). *Возили долготье на санях: были брёвна по десять метров* (Алб. Скв.). Амур. (Магд. Скв. Шим.).

ДОЛГЫШНИК, а или у, м. Вид кустарника (какой?). *Долгышник он повыше багула растёт, выше багульника этот кустарник, похожий на багульник, с коричневыми ягодами* (Алб. Скв.). Амур. (Скв.).

ДОЛЖНО, модальное слово. Должно быть, по-видимому, кажется. *Вот уже последний год, должно, живём, на погост пойдём скоро* (Алб. Скв.). *Должно, дождик будет — заненаситло* (Бус. Своб.). Амур. (Скв. Своб.).

ДОЛИНА, ы́, ж. Длина. *Гоны — это долины массива или пашни* (Бдж. Лен.). *Она будет три метра долины* (Деж. Лен.). *В доре выкопал ямику долины два метра* (Заг. Сел. Своб.). *На долину ступицы коренушку берёшь с метру долиной* (Заг. Сел. Своб.). Амур. (Магд. Своб. Скв.). Хаб. (Лен.). Нов. -Даур.

ДОЛЬНИК, а, м., собир. Непиленные бревна. *Сколько дров ему привезли дольником, он весь испилил, исколол* (Алб. Скв.). Амур. (Скв.).

ДОЛЯ, и, ж. Трудный период в жизни, тяжелое время. *Ему на службу идти строк пришёл, тут война началась, вот всю долю я одна жила, потом со стариком сошлась* (Е.-Ник. Окт.). Хаб. (Окт.).

ДОМ ВЗАБИРКУ. Деревянный дом из столбов, брусьев, досок. *Между столбов ставят куски дерева, досками забирают — это и есть дом взабирку* (Кн-ка Кнст.). Амур. (Кнст.).

ДОМАЛЯРИТЬ, р ю, ришь, сов. Закончить покрывать краской; докрасить. *Я сейчас домалярю и пойдём. Чё тут осталось малярить?* (Алб. Скв.). Амур. (Скв.).

ДОМАШНОСТЬ, и, ж. Домашнее хозяйство, обиход. *Турсуки делали, гуяззя, вопше, для домашности* (Пашк. Облuch.). *Я хлеб пекла по домашности* (Пашк. Облuch.). *Я хлеб пекла, по домашности работала* (Уш. Шим.). Амур. (Шим.). Хаб. (Бир. Лен. Облuch.).

ДОМОВНИЧАТЬ, а ю, а ешь, несов. Вести домашнее хозяйство. *Бабушка-то была и говорит, что осталась домовничать* (Черн. Магд.). *Сидит дома бабушка, домовничат, дома все делают, домовничает* (Башур. Облuch.). Амур. (Магд.). Хаб. (Облuch.).

ДОМЫШНИК, а или у, м. Вид кустарника (какого?). *Домышник, он повыше багульника растёт, ягоды на ём коричневые, он кустарник как багульник* (Алб. Скв.). Амур. (Скв.).

ДОНКА, и, ж. Рыболовная снасть — леска с блесной и крючками, которую забрасывают с берега (рис. 14, б). *Донка — два крючка, грузила. Донка — крепкая удочка без удиллица, закидушка* (Забаяк. Вяз.). Хаб. (Вяз.).

ДО ПОСЛЕДУ, нареч. До конца, до окончания срока. *Она в колхозе работала до последу* (Джл. Скв.). Амур. (Скв.).

ДОРЕВЕТЬСЯ, в усь, в ёшь с я, сов., кого. *Дозваться кого-л., громко крича. Хотя день сиди, никого не доревеешься!* (Ам. Окт.). *Оттуда их не доревеешь* (Бдж. Лен.). *Доревееться не можешь! Где она ходит? Ревеешь, ревеешь — не дозовеешься* (Ст. Окт.). Хаб. (Лен. Окт.).

ДОРОГА. ◊ Брать доро́гу. См. Брать. ◊ Сходить доро́гу. См. Сходить. ◊ Ходить в доро́гу. См. Ходить.

ДОРОГОЙ КОРЕНЬ. Лекарственное растение женьшень настоящий — Рапах Ginseng С.А. Меі. *Дорогой корень нашли, много его здесь было, называли и женьшеня у нас* (Бикин). Хаб. (Бик.).

ДОРОДНО, нареч. 1. Богато. *Кто дородно жил, а кто робил всю жись* (Каз. Хаб.). Хаб. (Хаб.).

2. Легко, беззаботно. — *Ума нет, так дородно жить* (Ин-ка Кнст.). Амур. (Кнст.). Нов. -Даур.

ДОРОЖИТЬ, ж у, жишь, несов., что. 1. Делать бороздки на тесе. *Этим инструментом плаху хорошо дорожить* (Н.-Вскр. Шим.). *Стары плотника дорожили тес* (Заг. Сел. Своб.). Амур. (Своб. Шим.).

2. Готовить для постройки бревна или брусья одинакового размера. *Дорожить лес — делать его одинакового размера. Лес не соот-*

ветствует своему назначению, вот его и дорожат (Н.-Вскр. Шим.). Амур. (Шим.).

1. **ДОРОЖНИК**, а, м. Плотницкий и столярный инструмент, с помощью которого делают бороздки на досках. Доски для заборки дорожником выбирал, для красоты дорожником делал желобки такие (Заг. Сел. Своб.). Дорожник в виде рубаночка, в ем железка фигурная (Серг. Благ.). Амур. (Своб. Своб.).

2. **ДОРОЖНИК**, а, м. Растение подорожник — *Plantago L.* Дорожник привяжешь к ранке — сразу затягивает. У нас подорожник дорожником зовут (Красн. Маз.). Амур. (Маз.). — Ср. При дорожнике.

ДОСВЕТУ, нареч. Очень рано, до того, как рассветает. Летом прибегает досвету со слезами (Кум. Шим.). Амур. (Шим.).

ДОСПЕТЬСЯ, ет с я, сов. Сделаться, стать. Ярицу заварят в квашню, она сладка доспелась (Саг. Арх.). Лес был и окаменел, доспелся деревом, застыл (Нев. Лазо). Знаешь, отчего доспелась эти озерушки? (Нев. Лазо). Чё-то с мочевым пузырем доспелось (Бдж. Лен.). Амур. (Арх.). Хаб. (Вяз. Лазо Лен.). Нов.-Даур.

ДОСПРОС, а, м. Допрос. А доспрос-то когда — с той стороны переводчик (Пуз. Окт.). Девки с меня доспрос снимают (Уш. Шим.). Амур. (Шим.). Хаб. (Окт.).

ДОСТАВ, а или у, м. Доставка товаров. Сначала никакого достава не было, железной дороги не было — только пароходом. Не было ниоткуда достава (Лонч. Бик.). Хаб. (Бик.).

ДОСУДОВА, нареч. До этого места, до этих пор. Досудова вода доходит, до головки (Черн. Магд.). Амур. (Магд.). — Ср. До це-до ва, До це дель.

ДОТЯГАТЬ, аю, аешь, несов., до чего. Достигать определенной меры в чем-л. Мужики станут на весы — до семидесяти не дотягают (Черн. Магд.). Амур. (Магд.).

ДОХЛЫЙ. Дохлая вода. См. Вода.

ДОХНУТЬ, нет, несов. Заставиться, тухнуть. Если вода застоится, то она цветёт, дохнет, это дохлая вода (Н.-Вскр. Шим.). Амур. (Шим.).

ДОЦЕДОВА, нареч. То же, что досудова. Ковары вот доцедова пришьют, оборками завяжут (Союз. Окт.). Хаб. (Окт.). Нов.-Даур.: Доцеда, Дотцеда.

ДОЦЕЛЬ, нареч. То же, что досудова. Такá большáя доска; вот отцель и доцель (Пуз. Окт.). Хаб. (Окт.).

ДОЦУДОВА, нареч. См. Доцедова. Оттуда начинал надевать арамужи и доцудова надеёт (Пашк. Облuch.). Хаб. (Облuch.).

ДОШАНКА, и, ж. Дощатая лодка. Дощанка также из шести досок делается (Алб. Скв.). Амур. (Скв.).

ДОЩЕНИК, а, м. Несколько сбитых вместе досок. Дощеник сделаешь, несколько досок вместе спаришь, и опускншь на дно, а сверху песку, гальки набросишь (Лонч. Бик.). Хаб. (Бик.).

ДОЯНКА, и, ж. Подойник. Возьму доянку, подую корову (Заг. Сел. Своб.). Доянки, онé как ведры, и удобны (Джл. Скв.). Амур. (Своб. Скв.).

ДОЯРСТВО, а, ср. Нов. Доение. А я с доярства только приехала. На даярстве была (Н.-Андр. Бел.). Амур. (Бел.).

ДРАНИКИ, о в, мн. Лепешки или оладьи из тертого картофеля. Моя бабука и час делает эти драники, она их любит (Алб. Скв.). Лепешки из картошки называются драники. В войну драники делали, да и теперь иногда надерешь картошки (Кум. Шим.). Амур. (Скв. Шим.).

ДРАНКА, и, ж. Машина для очистки зерна от верхней оболочки. Дранка — машина, огромный круг. Этот круг заводили два коня. Они идут, и круг крутится и обдирает зерно (Джл. Скв.). Амур. (Скв.).

ДРАНКОВАТЬ, кую, куюшь, несов., что. Обивать стены или потолок деревянной постройки дранкой. Дранковать дом, это реечки прибивать, чтобы штукатурировать дом, обивать стены. Сегодня буду дранковать дом (Заб. Вяз). Хаб. (Вяз.).

ДРАНКОВКА, и, ж., собир. Рейки для обивки стен, потолок под штукатурку. На штукатурку идет дранковка. Раньше не было дранковки (Наг. Окт.). Хаб. (Окт.).

ДРАНКОК, н к а, м., собир. Тонкие широкие дощечки, на которые расщепляют короткое бревно; дранка. Крышу крыли дранком, драньём по-нашему, чаще берёстой (Черн. Магд.). Берёсто надо брать, и дранок говорели, крышу можно покрыть берестом и дранком (Н.-Вскр. Шим.). Амур. (Магд. Мих. Шим.). — Ср. Дрань, Драньё.

ДРАНОЩЕПИНА, ы, ж. Шепа, не отделенная полностью от дерева при рубке леса или колке дров. Дранощепина? Это раздробленное на конце дерево. Медведь оттягивает щепину и резко опускает. Тогда он слушает музыку (Джл. Скв.). Колол, колол — и одни дранощепины: дрова колешь, и топор не попадát в одно место, вот и образуется дранощепина (Н.-Вскр. Шим.). Амур. (Шим.). Нов.-Даур.

ДРАНЦЫ, о в, мн. То же, что деруны. Радости-то не было, когда дранцы сделаю, из тертого картофеля (Джл. Скв.). Амур. (Скв.).

ДРАНЬ, и, ж., собир. То же, что дранок. У нас и крыша из драни (Алб. Скв.). Амур. (Скв.).

ДРАНЬЁ, ья, ср., собир. То же, что дранок. Тут выберет хорошее дерево на дранье, лесину раскряжет (Уш. Шим.). Амур. (Шим.).

ДРАПАЧ, а, м. Деревянная борона с железными зубьями для обработки глинистой почвы. Драпач он же деревянный, а зубы железные. Кода-от глину поднимают, дак расшевеливают им дерно (Уш. Шим.). Раньше драпачами-то межю разрыхляли, щепину разрабатывали (Алб. Скв.). Амур. (Скв. Шим.).

ДРАТЬ. В словосочетаниях.

○ Драть драньё. Расщеплять короткое бревно на тонкие дощечки — дранки. Драньё драли заборы городить (Алб. Скв.). Раньше драли драньё: бревно распилют и дерут (Наг. Окт.). С двенадцати лет хлеб вязала и драньё драла (Уш. Шим.). Амур. (Своб. Скв.). Хаб. (Окт.).

○ Драть залог. Пахать целину. Когда залог дерут, два сошника (Башур. Облuch.). Хаб. (Облuch.).

ДРАТЬЁ, ья, ср., собир. Заготовка для дранки в виде расколотого вдоль на две части бревна. Голтина — это дратьё, дерево, делёное на две части (Алб. Скв.). Амур. (Скв.).

ДРЕЛЬ, и, ж. Устар. Хлопчатобумажная ткань з рубчик, преимущественно черного

или синего цвета. Дрель – это чёрный матерьял в рубчик, мужикам брали на брюки (Е. -Ник. Окт.). Зимой шили куртки из дрели – это товар такой чёрный, простой товар (Бдж. Лен.). Я носила платье из синей дрели, материя это в рубчик (Серг. Благ.). Амур. (Благ.). Хаб. (Бик. Лен. Окт.).

ДРЕМА, ы, ж. Устар. 1. Название хороводной песни. "В короводе" пели, дрему пели: все становятся кругом и поют дрему (Войк. Кнст.). Амур. (Кнст.). Нов. -Даур.

2. Нар-поэт. Водящий в хороводной песне. "Сидит дрема, сидит дрема, сидит дрема сама спит. Встань, дрема, подбодрись, подбодрись! Встань, дрема, поклонись, поклонись" (Войк. Кнст.). "Вставай, дрема, в хоровод, в хоровод, гляди, дрема, на народ, на народ" (Уш. Шим.). Амур. (Кнст. Шим.).

ДРОБИЛКА, и, ж. Устар. Мельница. Почему-то у нас там не было дробилки, сами мололи хлеб, а вот в Виноградовке была там дробилка – мельница такая (Арг. Лазо). Хаб. (Лазо).

ДРОБИНА, и, ж. Боковая стенка кузова телеги. Бока у телеги – дробины. Дробина на лестницу похожа (Заб. Вяз.). Дробина соединяет заднюю стенку с подушкой (Ин-ка Арх.). Амур. (Арх.). Хаб. (Вяз.)

ДРОБНОЕ РУЖЬЕ. Охотничье ружье дробовик. Дробовишник – ружье дробное, из дрови стреляли. Дробное у меня ружье было, затворное было, четырёхзарядка (Каз. Хаб.). Хаб. (Хаб.). – Ср. Д р о б о в и ш н и к.

ДРОБНЫЙ, а я, о е. Мелкий (о предмете). Картошка бывает и дробная. Это мелкая, небольшая (Алб. Скв.). Амур. (Скв.).

ДРОБОВИШНИК, а, м. То же, что дробное ружье. Дробовишник – ружье дробное, из дрови стреляли (Каз. Хаб.). Раньше дробовишники были, на козу ходили (Пуз. Окт.). Хаб. (Окт. Хаб.).

ДРОВА. ◊ Выставить (выставлять) дрова. См. Выставить.

ДРОВЕНИК, а, м. Дровяной сарай или навес, под которым хранятся дрова. В дровеник дрова складываются. Раньше дровеников мало было. При Советской власти стали делать дровеники (н. -Вскр. Шим.). Дрова клали в дровеник (Кум. Шим.). Дровеник – куда складывали дрова. Да вот у Дрянова дровеник – это навес (Рац. Облuch.). Амур. (Шим.). Хаб. (Облuch.). – Ср. Д р о в я н и к.

ДРОВНИКИ, о в, мн. Дровни. На дровниках лес, дрова вывозят (Алб. Скв.). Амур. (Скв.).

ДРОВОКОЛ, а, м. Дровосек, лесоруб. Он древокол, древоколом работает, в лесу рубит лес (Джл. Скв.). Хороший древокол был: лес валил зимой (Пашк. Облuch.). Амур. (Скв.) Хаб. (Облuch.). – Ср. Д р о в о р у б.

ДРОВОРУБ, а, м. То же, что древокол. Дроворубы здесь работали, лес валили (Джл. Скв.). Сыновья-то были дроворубами добрыми (Уш. Шим.). У нас отец дроворуб был, в лесу работал (Каз. Хаб.). Амур. (Скв. Шим.). Хаб. (Хаб.).

ДРОВОРУБНЫЙ, а я, о е. Предназначенный для колки дров (о топоре). Это плотницкий топор, он широкий, а этот, поуже, дроворубный топор (Е. -Ник. Окт.). У нас только дроворубны топоры (Ст. Окт.). Хаб. (Окт.).

ДРОВЯНИК, а, м. То же, что дровеник.

Вот где дрова хранят, там и дровяник будет (Алб. Скв.). Амур. (Скв.).

ДРОВЯНИК, а, м. собир. Лес, годный только на дрова. Лес делится на первый, второй и третий сорт и еще – дровяник. Дровяник на дрова идёт (Уш. Шим.). Дровяник – это гнилой лес, его только на дрова пускают (Голов. Бир.). Амур. (Шим.). Хаб. (Бир.).

ДРОВОСЕК, а, м. Часть леса, ответственная для рубки деревьев; дровосека. Я пошел на дровосек, дрова заготовлять (Джл. Скв.). Дровосек было место такое. Ходили на дровосек (Башур. Облuch.). Амур. (Скв.). Хаб. (Облuch.).

ДРОЖИНА, ы, ж. Длинная телега с глубоким кузовом для перевозки сена. Дрожина – это пароконка, тонн полторы – две сена вкладывашь. В сохла была. Пару лошадей запрягёшь в её: она длинней, и ящик глубже (Голов. Бир.). Хаб. (Бир.).

ДРОЖКИ, же к, мн. Длинная телега для перевозки снопов, сена, соломы. Грузовая телега ешь для сена, соломы – дрожки, или ридванка (Калин. Мих.). Амур. (Мих.). – Ср. Р и д в а н во 2-м знач., Р и д в а н а, Р и д в а н к а.

ДРУЖИННИК, а, м. Один из участников свадебного обряда. Невеста с женихом едут, а у ворот стоят дружинники. Выкуп приходится давать (Алб. Скв.). Амур. (Скв.).

ДРЫНЧАТЫЙ, а я, о е. Драночный. Забор бывает тесовый, дрынчатый, штакетник. Дрынчатый забор из дранки делали (Уш. Шим.). Амур. (Шим.).

ДУБ. ◊ Садить в дуб. См. Садить.

ДУБИНА, ы, ж. 1. Дуб. Берёза идёт на дрова, дубина тоже на дрова. Дубина в сопках растёт, насарапает с неё кору и делают дуб (Союз. Окт.). Если большая дубина, её спилишь поперешню пилой (Голов. Бир.). Дикие пчёлы прямо в дубине жили (Бикин). Амур. (Шим.). Хаб. (Бир. Бик. Окт.).

2. Большое высокое дерево. Дубина – это всё тот же дуб, берёза. Говорили – какая большая берёза выросла – дубина (Союз. Окт.). Дубина – дерево толстое, живое, стоит одно (Каз. Хаб.). Дерево стоит с дуплом – вот и дубина, пчёлы там гнездо совьют (Лонч. Бик.). Хаб. (Бик. Окт. Хаб.).

ДУБИНОЧКА, и, ж. Молодой дуб, дубок. Дубиночек молоденьких наломал на веники. Я дубиночки обламывала и делала веники (Голов. Бир.). Хаб. (Бир.).

ДУБЛЕНЬ, я, м и и, ж. 1. Настой из коры некоторых деревьев, употребляемый для дубления кож. Кору насоблаят, толкут в ступе, заварят кипятком. Она напрёт, остынет – это дублень. Кожу в него, и выдывали (Черн. Магд.). Амур. (Магд.).

2. Дубленая кожа. Он дублени хорошо выдывал (Алб. Скв.). Амур. (Скв.).

ДУБЛЯНКА, и, ж. 1. См. Дуплянка в 1-м знач. Пустое дерево дублянкой называют (Союз. Окт.). Хаб. (Окт.).

2. См. Дуплянка во 2-м знач. Дублянка из целого дупля, отпиливали такую чурочку, обстругают, пчёл дёржут (Ст. Окт.). Хаб. (Окт.).

3. См. Дуплянка в 3-ем знач. Дублянки отец сам выдывал, из липы делал, огурцы туда солить и для воды (Покр. Бик.). Хаб. (Бик.).

4. См. Дуплянка в 4-м знач. Дуплянка — лодка долблена (Бикин). Хаб. (Бик.).

ДУБНИК, *д*, м., собир. 1. Дубняк. Дубник крепкий шел на строительство (Кн-ка Кнст). Здесь, в основном, дубник рос (Джл. Лен.). Дубник жаркий — все на дрова старались нарезать его (Ст. Окт.). А там, где дубник, земляники много (Черн. Магд.). Амур. (Кнст. Магд. Мих.). Хаб. (Лен. Окт.).

2. Дубовая кора. Дубник сдерёшь, напарьшь — от поносу хорошо (Черн. Магд.). Амур. (Магд.).

ДУБНЯК, *д*, м., собир. Дубовые бревна. Круляши делали из дубняка (Е.-Ник. Окт.). Из дубняка делают струб в колодец. Из дубняка не строили дома (Пашк. Облuch.). Хаб. (Облuch. Окт.).

1. **ДУБОВКА**, и, ж. Вид дикой утки. Дубовки, онё парили в дуплях. Дубовка бревенька такд, и маненько хохолочек у ей, крыльа с синим перушкам (Ст. Окт.). Хаб. (Окт.).

2. **ДУБОВКА**, и, ж. Сорт дыни с толстой зеленой коркой. Дыни — это дубовки круглы, зеленобты (Е.-Ник. Окт.). Дубовка есть, дубовки — они сладки. Кора у ее зеленя, будто не поспела. Маленьки дыни (Пашк. Облuch.). Простая дыня и дубовка, китайская дыня. Она очень сладкая (Вяз. Хаб.). Амур. (Шим.). Хаб. (Облuch. Окт. Хаб.).

ДУБОШИРИТЬ, рю, ришь, несев. Дебоширить. Воюет, хулиганит, пьяница дубоширит. Он и есть дубоширник (Н.-Вскр. Шим.). Амур. (Шим.).

ДУБОШИРНИК, а, м. Дебошир. Воюет, хулиганит пьяница, дубоширит. Он и есть дубоширник (Н.-Вскр. Шим.). Амур. (Шим.).

ДУГА, *д*, ж. Устар. Радуга. Радуга-дуга воду пьёт, ешб дбши будет. Новбй раз две в ряд дуги быедт (Е.-Ник. Окт.). Радугу мы дугой раньше звали. Радуга-дуга, подыми меня гуда! (Черн. Магд.). Амур. (Мих.). Хаб. (Окт.).

1. **ДУДКА**, и, ж. 1. Стебель растения. Все саранча съела, одне дудки, торчат, идёт по траве, жутко её сколько одне дудки остаются, а это перо всё съедат (Бдж. Лен.). Дудка-то у её не такá большй, у этой травы (Лонч. Бик.). Табак тюковали, со всем, с листом, с дудкам сдавали (Уш. Шим.). Амур. (Мих. Шим.). Хаб. (Бик. Лен. Окт.).

2. Растение дудник — *Angelica dahurica* L. Она пуста внутри, её спользуют, зонтик светёт, белый свет, растёт дудка по речке Талогге (Пашк. Облuch.). Нарубят эти дудки, внутри у них пусто, и воду брызгают балуются ребята (Ам. Окт.). Цветет дудка белым, высокая, толстая, как палец, там дудок много в сене. Сверху венцом, а листья как морковные (Н.-Вскр. Шим.). Амур. (Шим.). Хаб. (Облuch. Окт.).

3. Лекарственное растение (какое?) Дудка — это мымринка называется. Зубы полоскали, зубы, когда болят. У ей такой запах, как клопам, пахнет (Пашк. Облuch.). Хаб. (Облuch.), — Ср. М у м р и н к а.

2. **ДУДКА**, и, ж. Стекло керосиновой лампы. Вымойте, девчонки, дудку. Дашка, задуй дудку! (Алб. Скв.). Амур. (Скв.).

ДУДКА. ◊ Пойти в дудку. См. Пойти.

ДУПЛЯНИК, а, м. 1. Улей, сделанный из дуплистого обрубка дерева. Дупляник — улей из дуба делают для пчёл (Бикин). Хаб. (Бик.). — Ср. Дуплянка во 2-м знач., Дупляшка.

2. Медведь, зимующий в дупле. Бурый медведь, медведь-дупляник. Это который поменьше, по псекам ходит (Кедр. Вяз.). Зовут медведь-дупляник (Бикин). Хаб. (Бик. Вяз.).

ДУПЛЯНКА, и, ж. 1. Дуплистое дерево. Капкан на лису и енота, башмак из дуплянки делается (Ам. Окт.). Хаб. (Окт.).

2. То же, что дупляник в 1-м знач. А вот дуплянок здесь не было, а сразу яшишки с рамками (Ст. Окт.). Из дуплянок мёд не качали, а выдавливали. Раньше были дуплянки круглые (Капин. Мих.). Держали пчёл без рамок, в колодах, в дуплянках (Рад. Облuch.). Амур. (Мих.). Хаб. (Облuch.).

3. Бочонок, сделанный из дуплистого обрубка дерева. Были дуплянки. Отец найдёт липу, выдалбливает, для воды, огурцы солили (Покр. Бик.). Дуплянка для мёда (Пуз. Окт.). Дуплянки отец сам выделывал, из липы все больше делал. И для воды, и огурцы туда солили (Покр. Бик.). Хаб. (Бик. Окт.).

4. Лодка, выдолбленная из толстого ствола дерева. Дуплянки — лодки выдолбленные (Вен. Вяз.). Хаб. (Вяз.).

ДУПЛЯНОЧКА, и, ж. Уменьш.-ласк. к дуплянка в 3-м знач. Огурцы солили в дупляночку (Лонч. Бик.). Хаб. (Бик.).

ДУПЛЯШКА, и, ж. То же, что дупляник в 1-м знач. Мёд в дупляшках носили (Взм. Вяз.). Я только на западе видел дупляшки (Ст. Окт.). Хаб. (Вяз. Окт.).

ДУРЕТЬ, ёю, ёешь, несев. Дурить, дурачиться. На вечерках пели, дурели (Алб. Скв.). Амур. (Скв.). Нов-Даур.

ДУРНИНА, ы, ж., собир. 1. Общее название сорной травы на огороде; сорняки. Сорную траву дурниной называют. Выросла у меня, говорит, дурнина (Алб. Скв.). Пока растёт дурнина, так потом полоть не успеаешь (Алб. Скв.). Амур. (Скв.).

2. Всякая высокая трава, растение, вытянувшееся, но малоплодоносящее. Дурнина — это большая трава. Дурнина, говорит, какая выросла! Плодов нет, одна дурнина. Ботву картофеля называют дурниной, если она большая вырастет (Алб. Скв.). Какá-то дурнина наросла ни к чему. Какая вырастет на огороде, а не родит (Союз. Окт.). Вон вымахала какая дурнина, а плодов мало (Каз. Хаб.). Амур. (Скв.). Хаб. (Окт. Хаб.).

ДУРНИЧКА, и, ж. Дурость, глупость. А раньше какá-то дурничка: бегут смотреть (Е.-Ник. Окт.). Хаб. (Окт.). Нов-Даур. Глупый обычай, суеверные пережитки. Ср. Дурность.

1. **ДУРНОЙ**. ◊ Дурная вода. См. Вода.

2. **ДУРНОЙ**, бго, м. Умалищенный. Галина Васильевна, свози меня — к психатору. Там дурные, а я с дурными лежала. Онё там ревут (Голов. Бир.). Хаб. (Бир.).

ДУРНОЙ ДОМ. Психиатрическая больница. Ему водку пить нельзя: его увозили в дурной дом. (Ст. Окт.). Хаб. (Окт.).

ДУРНОСТЬ, и, ж. То же, что дурничка. Дурность была (Ам. Окт.) Ну разве не дурность была: гадать бегали девки (Нев. Лазо). Ведь красиво было, а всё сломали, мне кажется, это дурность всё (Алб. Скв.). Амур. (Скв.). Хаб. (Окт.).

ДУРОЧКА. ◊ Наперёт дурочки. См. Наперёт.

1: **ДУХ**. а или у, м. Запах. По духу, видно,

чуял, где зверь (Анос. Шим). Лошади, онё далеко чуют медвежий дух (Пуз. Окт.). Амур. (Шим.), Хаб. (Окт.).

◊ **Набросить духом.** См. **Набросить.**

◊ **Хватить духом.** См. **Хватить.**

◊ **Хватить духу.** См. **Хватить.**

2. **ДУХ.** ◊ **Подбавить духу.** См. **Подбавить.**

ДУША. ◊ **Душа** корбтка стаёт. О плохой памяти. Много пёснев знала, всё позабывала. Счас уж, ни голоса, ничё нет: душа корбтка стаёт (Ст. Окт.). Хаб. (Окт.).

ДУШАНКА, и, ж. Растение мята — *Mentha L.* Душанка пахучая: высохнет — хорошо пахнет. Я вам мяту нарву, душанки, чтоб бабушку помнили (Ключи Бел.). Амур. (Бел.). — Ср. Душничка в 1-м знач.

ДУШЕРАДНО, нареч. Приятно. Душерадно вас накормить, напоить (Бус. Своб.). Амур. (Своб.).

ДУШЛИВЫЙ, ая, о е. Душистый, Бадьян, но он душиловый, высоконыйкий, веточки синенький (Черн. Магд.). Амур. (Магд.).

ДУШНИЧКА, и, ж. 1. То же, что душанка. Цветок, такой цветёт голубым, душничка, душисты цветы. Мята её назвали. Нарвёшь, понюхашь его (Бикин). Душничка бледно-голубым цветёт, трава пахнет сильно, стелется. В огороде растёт и везде (Лонч. Бик.). Душничка называют, или мята, синеньким цветёт, но никто ею у нас не лечится. У нас во дворе душничка растёт (Н.-Вскр. Шим.). Амур. (Шим.). Хаб. (Бик.).

2. Лекарственное растение тимьян ползучий (чабрец) — *Thymus serpyllum L.* Душничка растёт на пригорках, цвет тёмно-голубой, цветы маленки. Она от головной боли помогёт (Кум. Шим.). Амур. (Шим.).

ДЫБОШКИ. ◊ Кошки в дыбошки. См. Кошки.

ДЫГЕН, а, м. Устар. Человек высокого роста. Ишь дыген какой! Очень, значит, высокий человек (Е.-Ник. Окт.). Вот дыген какой высокий идёт. Высокий, здоровый — дыген (Башур. Облuch.). Хаб. (Облuch. Окт.). Нов.-Даур.: Плаксивый ребенок.

ДЫК. 1. См. Дак в 1-м знач. Если запишыйт, дык хоть уши затыкай (Кольц. Шим.). Кто не рбчил, дык счас гулят и пьёт (Внц. Лен.). Амур. (Шим.). Хаб. (Лен.).

2. См. Дак в 3-м знач. Ставили старики дома, дык онё на камни ставили (Бдж. Лен.). Дык дамбишна эта карточка! (Е.-Ник., Окт.). Хаб. (Лен. Окт.).

ДЫМОКУР, а, м. Дымящий костер из коры, мха, опилок и т.п., разжигаемый для защиты от гнуса.

Дымокур разложить надо: много комаров. Дымокур как средство от комаров (Алб. Скв.). Чтобы дымокур развести, в огонь кладут сырого чего-нибудь (Н.-Вскр. Шим.). В дымарь дымокур разводят (Ст. Окт.).

Амур. (Скв. Шим.), Хаб. (Лазо Облuch. Окт.). Нов.-Даур.

ДЫНКИ, о в, мн. Устар. Меховая или стеганая женская обувь. Дынки раньше шили с ваты, протешат, и дынки. Женски дынки шили (Джл. Скв.). Амур. (Скв.).

ДЫНЬКИ, о в, мн. См. Дынки. Дыньки из козульых лап (Н.-Вскр. Шим.). Унты ещё дыньки называли. Они невысоки, осужбишь их, застезишь, оболочишь разным, чтоб красивше было, Дыньки из матерьяла и ваты: передё, голяшки, ватки подожись и прострочишь (Алб. Скв.) Амур. (Скв. Шим.).

ДЫРОВАТКИ, то к, мн.; ед. дыроватка и, ж. Меховые охотничьи рукавицы с разрезом для быстрого высвобождения руки при стрельбе (рис. 2, 1). Эта рукавица дыроватка называется, она с разрезом: сюда приходишь разным, вроде кондыречка, чтобы закрыть дыру, а сюда пришьют из козлякя арамужы, на руку, а здесь — напало (Ст. Окт.). Дыроватки — рукавицы с дырой и длинные — до локтя. Половинчатые дыроватки шили на охоту (Е.-Ник. Окт.). Рукавицы козы — дыроватки; на ладошке прорёшка проделана, туда охотник руку высвобават, когда стрелят (Наг. Окт.). Я на скору руку дыроватки сверетенил: внутри мех, онё на верёвочке и натягиваются на рукав (Рад. Облuch.). Хаб. (Облuch. Окт.). — Ср. Орочонские рукавицы.

ДЫРОВАТЫЙ, ая, о е. Неровный, с углублениями, сдырками. Картошка нынче така дырвата, корёслива от плохой росы (Н.-Вскр. Шим.). Амур. (Шим.).

ДЮЖИТЬ, жу, жишь, несоев.; выдюжить, жу, жишь, соев. 1. Выдерживать, выносить, терпеть. До пахи дюжит, не едят молочного (Джл. Скв.). По-хохлацки значит терпеть: надо дюжить мне до основания (Каз. Хаб.). Чё болит, дак пластырёк привязывают — и дюжат (Е.-Ник. Окт.). Но парень не выдюжил, встал, а отец увидал (Саб. Арх.). Амур. (Арх. Бел. Скв.). Хаб. (Окт.). Нов.-Даур.

2. Сохранить прочность, пригодность к употреблению. Ты сдлашь варежки, стежечку, а с верхонкам она долго дюжит. (Союз. Окт.). Молоко в холодную воду поставят, оно и дюжит целую неделю (Черн. Магд.). Зиму ни за что бы не выдюжили (Черн. Магд.). Амур. (Магд.). Хаб. (Окт.).

ДЮЖОЙ, ая, о е. Выносливый, крепкий. Он такой дюжой, вот такой дюжой, совсем не спит (Черн. Магд.). Раньше скот был дюжой: нарубят слега, огородят, так и зимовали (Рад. Облuch.). Амур. (Магд.). Хаб. (Облuch.).

ДЮРЬ, и, ж. Нов. Изделия из дюралюминия. Дюри много было [кастрюль] (Уш. Шим.). Амур. (Шим.).

Е

ЕВОШНЫЙ, ая, о е. Принадлежащий ему; его. Евошну одёжу я не взяла (Н.-Андр. Бел.). Вышла замуж и в евошных родителей жила (Н.-Андр. Бел.). Тесть евошный сулился приехать, а вот чё-то не едет (Н.-Андр. Бел.). Амур. (Бел.).

ЕВРАЖКА, и, м. или ж. Суслик — *Citellus undulatus Pall.* А у нас суслика по-разному

называют: джимбура, евражка, писчук (Серг. Благ.). Писчук, евражка, суслик — одно и то же (Белояр. Маз.). Сусликов-то раньше евражками называли (Кум. Шим.). Амур. (Маз. Шим.).

ЕГÁ, и, ж. Шуба из собачьей шкуры мехом наверх. Охотники в еге ходили, пастухи. В ней удобно, оденешь егу, тепло, и не промо-

кает. Её большая, как тулуп, шерсть наружу выворачивается (Джл. Скв.). Амур. (Скв.).

ЕДКИЙ, ая, о е. Годный в пищу, съедобный. *Болотна трава не едка: в ней соли что ли не хватят? На лугах солонёшна трава. Вот эта едка: её хорошо едят коровы.* (Алб. Скв.). Амур. (Скв.). — Ср. **Едóбный**, **Едовóй**, **Едомýй**.

ЕДНО, а, ср. **Пятно**? Клеймо? Посадит на живое тело одно (Алб. Скв.). Амур. (Скв.).

ЕДОБНЫЙ, ая, о е. То же, что **едкий**. *Повелица, вязиль — трава сама едобна, трава эта для скота едобна* (Пашк. Облuch.). *Осока — неедобна трава* (Джл. Скв.). *Мёлка трава она вся едобна* (Взм.). Амур. (Кнст. Мих. Скв.). Хаб. (Вях. Облuch.).

ЕДОВОЙ, ая, о е. То же, что **едкий**. *Есть такі грибы, онé и неедовы совсем* (Чесн. Мих.). *Едовой гриб — груздь* (Башур. Облuch.). *Раньше много едовых растений собирали* (Джл. Скв.). *Вот эта трава едовая* (Каз. Хаб. Амур. (Скв.). Хаб. (Облuch. Хаб.)).

ЕДОМНЫЙ, ая, о е. См. **Едобный**. *Не знал что этот корень едомный. Не знал, что онé едомные* (Нев. Лазо), Хаб. (Лазо).

ЕДОМЫЙ, ая, о е. То же, что **едкий**. *Я же понятия не знаю, какие они есть — едомые или неедомые. Отравиться можно* (Уш. Шим.). *Настя все травы едомые знает* (Нат. Благ.). *Казак — трава неедомная* (Н.-Андр. Бел.). Амур. (Бел. Благ. Шим.).

1. **ЕДУЧИЙ**, ая, о е. Ненасытный, прожорливый. *Эта букашка едуча: она ес всё, красенька букашка с крылышкам, она летят и съедат всё растение* (Союз. Окт.). *И едуча говорели, и прожорлива говорели* (Башур. Облuch.). Хаб. (Облuch. Окт.).

2. **ЕДУЧИЙ**, ая, е е. 1. Содержащий яд, ядовитый. *Трава едуча такая этот джибрэй* (Алб. Скв.). *Едучий гриб или другое растение — колючий, значит, ядовитый* (Джл. Скв.). Амур. (Скв.).

2. Вызывающий раздражение, разрушающий, разъедающий, едкий. *Это можно и крапиву назвать едучей, и гриб ядовитый, и дым, который глаза ест* (Джл. Скв.). Амур. (Скв.).

ЕШНЫЙ, ая, о е. Принадлежащий ей, относящийся к ней; её. *Остался ешный сын Мишка* (Бус. Своб.). *Ешные мужа братья и сестры садятся* (Джл. Скв.). *Ешный день сёдня корову доить* (Н.-Вскр. Шим.). Амур. (Бел. Своб. Скв. Шим.).

ЕЖИ-ТРАВА, ы́, ж. Лекарственное растение — *Legchilus nebrriansbge*, шаровидный колючий полукустарник. *Ежи-трава она в лесах растёт, колючая, поэтому её называют ежи-трава. Где женьшень растёт, там и она. Сушат её, настаивают и пьют от всяких женских болезней* (Лонч. Бик.). *У нас здесь редко встречается ежи-трава, колюча трава* (Саг. Арх.). Амур. (Арх.). Хаб. (Бик.).

ЕЖЛИ, союз. Если, ежели. *Ежли плохой колос у овса, овёс однозерный* (Союз. Окт.). *Если холошённый, то называтся хряк, а ежли нехолошённый, то кабан* (Башур. Облuch.). Хаб. (Бир. Окт. Облuch.). — Ср. **Ёзл** и **в**.

ЕЗ, а, м. Большая рыболовная снасть. *Как эз ставили, я помню* (Черн. Магд.). Амур. (Магд.).

ЕЗЛИ, союз. См. **Ёжли**. *Езли крупы добавляшь перловки, овсянки, то будут щи* (Рад. Облuch.). Хаб. (Облuch.).

ЕЗЛИВ, союз. То же, что **ёжли**. *Езлив*

у кого близко поля, пшеницу клали в один скирд (Пашк. Облuch.). Хаб. (Облuch.).

ЕЛАНИЙ, нья, нье. Относящийся к елани в 1-м знач. *Еланья пашня — распаханная на ровном месте, на еланьей пашне там и сеяли* (Уш. Шим.). Амур. (Шим.). — Ср. **Еланистый**.

ЕЛАНИСТЫЙ, ая, о е. То же, что **еланий**. *За речкой еланистые места — лесу мало, ровное место* (Уш. Шим.). Амур. (Шим.).

ЕЛАННАЯ КОЗА. Дикая коза, обитающая в равнинной местности. *У еланной козы ветвями рога. Еланная коза больше в елани ходит* (Пуз. Окт.). Хаб. (Окт.).

ЕЛАНЬ, и, ж. 1. Ровное открытое безлесное пространство. *Елань — плоскота, местность* (Рад. Облuch.). *Ровное открытое место — елань* (Бикин). *Елань — ровная местность, елань низкая и высокая быват* (Алб. Скв.). Амур. (Кнст. Скв.). Хаб. (Бик. Облuch. Окт.).

|| *Поляна в лесу. Елань — поляна на сопке. По бокам лес, а здесь чистое место, елань* (Уш. Шим.). *На елань по ягоды пойдешь* (Заг. Сел. Своб.). *Елань весной так и запестрела цветами* (Джл. Скв.). *Идёшь по лесу, ну ничё нет, а потом вдруг на елань выйдешь. Ягоды там видимо-невидимо* (Кузн. Магд.). Амур. (Магд. Своб. Скв. Шим.). Хаб. (Вяз.). Нов-Даур.: *Плоскогорье, высокое плато, луг, лужайка*.

2. Луг, луговая равнина, пригодная для покосов, пастбищ. *Прошлый год всю елань один выкашивал, два стога ставил* (Алб. Скв.). *Елань — на ей сено, трава покосная там* (Купр. Мих.). *Елань — это свободное место, поле, скот на еланях и пасся* (Бдж. Лен.). *Я говорю, надо корову в пять выгонять на елань* (Башур. Облuch.). Амур. (Мих. Скв.). Хаб. (Вяз. Лен. Облuch. Окт.).

3. Низменная заболоченная равнина, поросшая кустарником и мелким лесом. *Елань — это равнина такая с водой и кочками* (Пуз. Окт.). *Елань — пойма большая: кусты кругом, ягоды много* (Бус. Своб.). Амур. (Благ. Магд. Мих. Своб. Скв.). Хаб. (Окт.).

4. Сухое возвышенное место, островок среди болота или заболоченной местности. *Елань такая выйдет среди болота. Рёлка, или елань, — одно и то же, только елань в большом маситабе, а рёлка — в малом* (Джл. Скв.). *Елань — это высокое место на мэри, Омелькина Елань* (Войк. Кнст.). Амур. (Кнст. Скв.). — Ср. **Рёлка** в 4-м знач.

5. Ровное возвышенное незатошляемое место, пригодное для пашни. *Елань — место возвышенное и очень хлебородное, у меня на елани по сорок пудов с десятины выходило* (Анос. Шим.). *Елань — это место повыше, где пахать можно* (Н.-Петр. Кнст.). *Выбирашь нóву елань и пашешь: это ровно и высоко место* (Джл. Лен.). Амур. (Кнст. Скв. Шим.). Хаб. (Лен. Облuch. Окт.).

|| *Пашня, расположенная в отдалении. Еланью зовут поля где-то в отдаленности, займкой её называют* (Джл. Скв.). *Елань — далеко от деревни пашня* (Калин. Мих.). *Елань — поле далеко за деревней* (Ст. Отк.). Амур. (Магд. Мих. Скв. Шим.). Хаб. (Окт.).

ЕЛИНА, ы, ж. Ель. *Пыхта она так же и иголки, как у елины, кора у елины шероховатая* (Ст. Отк.). Хаб. (Окт.).

ЕЛОЗИТЬ, зю, или жу, зишь, что и

без доп. 1. Неглубоко пахать. Эта соха, копаруля, елозила только землю (Башур, Облuch.). Хаб. (Облuch.).

2. Рыхлить, разравнивать землю. Елозить накатком — землю ровнять, чтобы не было комков (Каз. Хаб.). Хаб. (Хаб.).

3. Перен. Выполнять работу медленно, непроизводительно, вручную. Елозили всё лето с серпами (Уш. Шим.). Амур. (Шим.).

ЕЛОЧКА, и, ж. Лекарственное растение — *Descuriana sophia* (L.) Schur. Елочка растёт маленька, лохматенька, а светёт жёлтым, сушат её, заваривают и пьют от почеч (Алкс. Шим.). Там, где ёлочка, там земля уже плохая, а ёлочку ещё пьют от лихорадки; она небольшая (Н. -Вскр. Шим.). Амур. (Шим.).

ЕЛУШКА, и, ж. Уменьш.-ласк. к ель. Елушку-то дёрнула коза, а её языком-то и придушило (Пуз. Окт.). Хаб. (Окт.).

ЕЛХОВНИК, а, м. собир. Ольховник. Елховник — лес, где грузди растут (Джл. Скв.). Амур. (Скв.).

ЕЛЬМА, ы, ж. Рыба нельма. Мёрдой ельму ловили, ершей (Саг. Арх.). Амур. (Арх.).

ЕЛЬНИШИНА, ы, ж. Основная долина между сопками. Ельнишина — это центральный распадок, а к ей — боковы распадки, ключик в ей небольшой бежит (Алб. Скв.). Амур. (Скв.).

ЕЛЬХОВНИК, а, м., собир. См. Елховник. Ельховник вроде как илом подёрнутый, корка у ельховника как седая (Уш. Шим.). Амур. (Шим.).

ЕМАН, а, м. 1. Домашний козёл. Еман — козёл домашний. У нас баран и еман (Лонч. Бик.). Это из Забайкалья взяли название. Еман-то наш пришёл домой (Черн. Магд.). Бородка, как у емана нашего (Наг. Окт.). Это домашний козёл, еман, а дикий козёл — косуля (Каз. Хаб.). Амур. (Благ. Джел. Магд. Маз. Своб. Скв. Шим.). Хаб. (Окт. Хаб.). Нов.-Даур.

2. Сибирская кабарга — *Moschus sibiricus* Pall. Коза же в долинах, на равнине, а таёжный — еман (Пуз. Окт.). Окраской еман похож на барана — миронёса, в гольцах водилась (Уш. Шим.). Амур. (Шим.). Хаб. (Окт.). — Ср. К а б а р о ж к а.

ЕМАНЁНОК, н к а, м. Козленок домашней козы. Еманяты — козляты (Лен-ское Лен.). Хаб. (Лен.).

ЕМАНИЙ, ья, ье. Сделанный из козьего меха, козей шкуры. Дохи шили из домашних коз и называли их еманьи дохи (Алб. Скв.). Я запарился в еманьих штанах (Бус. Своб.). Амур. (Своб. Скв.).

ЕМАНУХА, и, ж. Устар. Домашняя коза. Емануха — та же коза, домашняя коза (Лонч. Бик.). Емануха — самка, коза. Это еман, а эта емануха (Пашк. Облuch.). Емануха — это матка, коза домашняя (Каз. Хаб.). Амур. (Бел. Маз. Своб. Скв. Шим.). Хаб. (Бик. Лен. Облuch. Хаб.). Нов.-Даур.

ЕМКИЙ, а я, о е. Физически крепкий, здоровый. Войложникова покрепче меня, ёмка ешио (Чесн. Мих.). Он ёмкий — хорошо работает. Ёмка девка да удёла — кровь с молоком! (Башур. Облuch.). Амур. (Мих.). Хаб. (Облuch.). Нов.-Даур.: Емкой — сильный и ловкий,

ЕНОТНИЧАТЬ, а ю, а е ш ь, несов. Охотиться на енотов. С отцом енотничать ездили (Сам.

Окт.). Енотничали, ездили енотничать в Добрую (Ст. Окт.). Хаб. (Окт.).

ЕНОЧИЙ, чья, чье. Относящийся к еноту. Зверя убьют, снимут шкуру, бреют, она высохнет — еночий жиром смажешь (Полев. Окт.). Еночий жир стали пить лёготики (Ст. Окт.). Еночье сало от туберкулеза пили, еио сбруи им смазывали, олочи мазали еночьим салом (Лерм. Бик.). Хаб. (Бик. Окт.).

ЕРАНКА, и, ж. Комнатное растение герань — *Geranium*. Еранка, ну, герань. Еранка светёт всяким разным: и белым, и розовым, и бордовым (Уш. Шим.). Еранка — это домашний светок. Пахнет плохо, а видный свечочек (Пашк. Облuch.). Амур. (Благ. Шим.). Хаб. (Облuch. Хаб.). Нов.-Даур.

ЕРАНОЧКА, и, ж. Ласк. к еранка. Ераночка цветёт красными цветами мелкими, они в кучке все (Уш. Шим.). Амур. (Шим.).

1. **ЕРГАЧ**, а, м. 1. Шуба из шкур дикой козы мехом наружу. Ергач коротенький, а доха длинна, до полу. Ергачи из козлиных шкур шили, на охоту ходили в них (Е. -Ник. Окт.). Ергач из козы, только короткий, а доха до пят. Сносу им нет (Уш. Шим.). Козульки шкуры выделают и шьют ергач наврёде куфайки, но только длинне. Что ергач, что козляк — одинаково (Рад. Облuch.). Охотники все в орогдах, в ергачах ходили (Мар. Облuch.). Амур. (Джел. Своб. Скв. Шим.). Хаб. (Лен. Облuch. Окт.).

|| Шуба из козьих или оленьих шкур мехом внутрь. Ергач шили манёгры из козы, олений, ергачи у них мехом вниз, к телу (Черн. Магд.). Орочёны в ергачах ходили: сверху гладка кожа, а шерсть внутри (Кас. Арх.). Шили раньше ергачи. Это как пиджаки из шкурки вниз шерстью (Бус. Своб.). Амур. (Арх. Магд. Мих. Своб.). Хаб. (Облuch.). — Ср. 1. К о з л я к.

2. Верхняя одежда из шкур дикой козы с вытертым мехом (рис. 1, 2). Когда шерсть облетит с козляка, так ергачом его звали (Ст. Окт.). Если козья доха вышоркаться, ергачом называешь (Деж. Лен.). Когда шерсть вышоркаться, то ергач становится как кожа. Под ергач одевают ватная поддёючка в виде куфайчки (Башур. Облuch.). Амур. (Магд. Маз. Шим.). Хаб. (Лазо Лен. Облuch. Окт.). Нов.-Даур. — Ср. Е р г а ш во 2-м знач.

3. Куртка из шкуры летней дикой козы с короткой красной шерстью. Ергач — лёгонкий из малошерстной летней козлиньки (Е. -Ник. Окт.). Из красной козлиньки шили ергачи. Ергачи как тужурка (Черн. Магд.). Сошьёшь ергач красный летний, шерсть на ём маленька (Саг. Арх.). Амур. (Арх. Магд.) Хаб. (Окт.).

4. Кожаная куртка из шкуры дикой козы. Коз били, кожу выделывали и шили ергачи: шерсть всю собьют и шили с одной кожи (Лонч. Бик.). Хаб. (Бик.).

2. **ЕРГАЧ**, а, м. Устар. Прозвище охотника. Ергачи идут с охоты. Ергач и ергач, и скоро не отлипится название. Так звали тех, кто всё больше в ергачах ходили: чтобы сохранить пиджак, поверх надевали ергач (Башур. Облuch.), Хаб. (Облuch.). — Ср. 2. К о з л я к.

ЕРГАЧИК, чик а, м. Ласк. к ергачу во 2-м знач. Ергачи называли, те коротеньки были ергачи. Ергачики, оне же крепкие, надевали на тужурку (Рад. Облuch.). Хаб. (Облuch.).

ЕРГАЧЬШКО, а, м. Уничж. к 1. Ерга́ч в 3-м знач. *Ергачишко тоненький, плохонький. Ергач с весенней козлиньки шили* (Н.-Вскр. Шим.). *В лес идёшь, ергачишко на мне* (Уш. Шим.). Амур. (Шим.)

ЕРГАЧОК, чк а́, м. 1. Уменьш. ласк. к 1. Ерга́ч в 1-м знач. *Дохи эти были, козлячки лёгки, их ергачкám и козлячкám называли* (Уш. Шим.). *Это вот, козляк короткый, или ергачок. Мне восемнадцать было, надену отцов ергачок и пошёл* (Ст. Окт.). Амур. (Магд. Шим.). Хаб. (Окт.). — Ср. Козлячóк.

2. То же, что 1. Ерга́ч во 2-м знач. *Просто своё ватную поддёвочку под ергачок надевайшь, он, правда, дождя боится, ергачок: слазит шерсть у него* (Рад. Облuch.). *Козляк вылинял весь — ергачок надо шить* (Е.-Ник. Окт.). Амур. (Магд. Шим.). Хаб. (Облuch. Окт.). Нов.-Даур.

3. Ласк. к 1. Ерга́ч в 3-м знач. *Ергачок делают из лётника, из летней шкуры* (Е.-Ник. Окт.). *Ергачок шили из весенней красненькой шкурки* (Рад. Облuch.). Хаб. (Облuch. Окт.).

ЕРГА́Ш, а, м. 1. Козья шкура без шерсти. *Ергаш — это шкура без шерсти, козлинька без шерсти, шерсть облетела* (Е.-Ник. Окт.). Хаб. (Окт.).

2. То же, что 2. Ерга́ч во 2-м знач. *Из козьей шкуры шили доху или куртку, шерстью наружу. Когда шерсть стиралась, то в насмешку эту одежду называли ергаш: "Где твой ергаш?"* (Калин. Мих.). Амур. (Мих.).

ЕРГАШНЫЙ, а я, о е. Сшитый из козьей шкуры без шерсти — ергаш. *Ергашные штаны шили, они прочны, об чаишу не рвёт* (Наг. Окт.). *Ергашны штаны шили, ергашны арамүзы шили, выдывляли козлинь шкурки, мякөнки выдывляли их и шили* (Союз. Окт.). Хаб. (Окт.).

ЕРДА́НЬ, и, ж. 1. Устар. Прорубь. *Ердань — прорубь называли, воду брали из ердани* (Саг. Арх.). Амур. (Арх. Своб. Скв.). Хаб. (Окт.).

|| Прорубь для подледноголова рыбы. *Бывало, пойдешь на реку, выдолбишь ердань пошире, зок с метр, вся рыба и сплывається к ей подышать воздухом, тут её хоть руками бери* (Джл. Скв.). *Зимой рыбу в ердани ловили, ердань в юрте делали, чтоб свет не попадал, рыбу так лучше. видать, потом кололи острогой* (Пуз. Окт.). *В середине под юртой, разбивали ердань метра полтора ширины* (Калин. Мих.). *Пойду на ердань рыбу ловить* (Бус. Своб.). Амур. (Мих. Скв. Своб.). Хаб. (Лен.). — Ср. И о р д а н ь.

2. Устар. Прорубь, предназначенная для церковного обряда освящения. *Были такы, которы в ердань курналися, которых по святил* (Уш. Шим.). *Ердань выдалбливают, в крещенье ходили к ним крестить* (Джл. Скв.). *Ердань вроде проруби делают: вырубают, как крест, на льду, а внизу креста отверстие до воды* (Черн. Магд.). Амур. (Бел. Магд. Мих. Скв. Шим.).

ЕРНИК, а или у, м. 1. Заросли березы кустарниковой — *Betula fruticosa* Pall. *Ерник в тайге растёт, как берёза, кустарник, только невысокий, меньше метра, мы ерник на метёл-*

ки ломали (Лонч. Бик.). *Пошли бабы за ерником. Мелкие молодые берёзки — ерник* (Бикин). *В лесу у нас много ерника, низкого березника* (Кузн. Магд.). Амур. (Магд. Шим.) Хаб. (Бик. Хаб.).

|| Разновидность (какая?) низкорослого кустарника, растущего на заболоченных местах. *Ерник на мдрях растёт, берёза — это ж лесина, а ерник — маленький кустарник* (Черн. Магд.). *С ернику венки делали, он растёт на марии, на маристых местах* (Джл. Скв.). *Из ернику дёготь делали, чтобы телеги, обувь смазывать. Из ерника и лекарство делают. Ерник на кочках растёт, метра полтора вышиной* (Джл. Скв.), Амур. (Маг. Магд. Своб. Скв.). Хаб. (Облuch. Окт.), Нов.-Даур.

2. Молодой лес. *Ерник — мелкая чаиша нарастёт, его выкорчёвывают* (Алб. Скв.). Амур. (Скв.). Хаб. (Облuch.).

3. Березовый веник. *Ерник положат на больно место и по ему бьют тупым топором* (Е.-Ник. Окт.). *Ерник кладут берёзовый на ранку и выводят волосцов* (Е.-Ник. Окт.). Хаб. (Окт.).

ЕРНИК, а́, м. См. Ёрник во 2-м знач. *Ерник там: берёза, дуб молодой лес. Пойдём в ерник по грибы! Ерник — молодой лес, идёт на метлы, метут ём* (Пашк. Облuch.). *На марии ерник растёт, венки из его — в ограде подметать* (Алб. Скв.). Амур. (Скв.). Хаб. (Облuch.).

ЕРНИЧНЫЙ, а я, о е. Относящийся к ёрнику в 1-м знач. состоящий из ерника. *Ерничные места на марях были* (Алб. Скв.). *В ерничном лесу венки ломали, низкий кустарник, ерник там* (Рад. Облuch.). Амур. (Скв.). Хаб. (Облuch.).

ЕРНИЧОК, чк а́, м. Ласк. к ёрник в 1-м знач. *Ерничок растёт на кочках, мелкая берёза, метёлки из ерничка делают* (Вен. Вяз.). *Зимой коза начинат ерничок ись* (Черн. Магд.). Амур. (Магд.). Хаб. (Вяз.).

ЁРОХ, а, м. Неровная свпадиной, сторона сустава (при игре в бабки). *Вот ёрот бок — ёрох, как вроде впадинка. И вот ёрохом-то как заденешь!* (Уш. Шим.). Амур. (Шим.).

ЕРУ́ШНИК. См. Яру́шник.

ЕФИМКИНА ТРАВА. Лекарственное растение (какое?). *Вот живот заболел, ефимкину траву попарьте — всё пройдёт* (Черн. Магд.). Амур. (Магд.).

ЕХАТЬ. В словосочетаниях.

◊ *Ехать кормежом. Устар. Отправляться в дальний путь, не меняя лошадей. В Хабаровска ездили только на лошадях: едет кормежом, не меняет, а кормит лошадей* (Деж. Лен.). Хаб. (Лен.).

◊ *Ехать на блин. Быть на угощении у тещи после свадьбы. Жених с невестой едут на блин к теще* (Бус. Своб.). Амур. (Своб.).

ЕЧЕНЬКИ, междом. Для выражения удивления, испуга. *Ой, еченьки, это чё ж так? Заболешь, наверно?* (Пашк. Облuch.). Хаб. (Облuch.).

ЕЧЕНЬКИ, междом. См. Ёченьки. *Ой ёченьки испугалась как! Чё-нибудь такó испугаются или удивятся, говорят: ой, ёченьки!* (Е.-Ник. Окт.). Хаб. (Окт.).

1. **ЖАБА**, ы, ж. Поперечная планка мельничного веретена, на которой держится верхний жернов. *На жабе стоит верхний жёрнов, верхняя форма* (Лерм. Бик.). *Верхний жёрнов, чтоб он не проваливался, ставят на жабу* (Рад. Облuch.). Хаб. (Бик. Облuch.). Ср. Ж а б а к а.

2. **ЖАБА**, ы, ж. Далекая гроза без громовых раскатов. *Жаба бывает, когда хлеб убирают, жаба — гроза зерно грома, вдали где-то, стороной, потом тучи уходят* (Алб. Скв.). Амур. (Скв.).

ЖАБЕЛЬ, я, м. Колочая сорная трава, жабрей — *Galeopsis bigida*. *Жабель — это трава така, она жалиться, за неё не возьмётся, потому что она колкая-колкая* (Джл. Скв.). Амур. (Скв.).

ЖАБКА, и, ж. 1. То же, что 1. Жаба. *Верхний жёрнов ложится на жабку, а веретно закрепляется в нижнем жёрнове* (Саг. Арх.). *Деревянная жабка садится на веретено и держит верхний жёрнов* (Калин. Мих.). *Штырь, а на штырь надевается жабка — верхний камень легулировать* (Голов. Бир.). Амур. (Арх. Мих. Скв.). Хаб. (Бир. Облuch.). Нов.-Даур.

2. Отверстие в нижнем жернове, в которое вставляется веретено. *Дырка в нижнем жернове — жабка, а в жабку вставляется деревянная стойка — веретено* (Ин-ка Арх.). *В жёрнове дыра, куда зерно засыпали, жабкой называли. Насыплю в жабку и кручу* (Алб. Скв.). Амур. (Арх. Скв.). Хаб. (Бир. Облuch.).

ЖАБОТИТЬСЯ, ч у с ь или т ю с ь, т и ш ь с я, несов. Безобразничать, хулиганишь, дебоширить. *Он нажрётся водки и ходит, жаботится*, (Марк. Благ.). Амур. (Благ.).

ЖАБРОВКА, и, ж. Одностенная сеть (рис. 14, 1). *Жабровка — есть без ряжакóв, одна стенка, рыба ловится за жабыры* (Вас. Бик.). *Жабровкой сеть называли без ряжакóв, без карманьеv — рыба за жабыры поддевается* (Каз. Хаб.), Хаб. (Бик. Хаб.).

ЖАВОРЁНОК, н ка, м. Жаворонок. *Жаворёнок, в марте онé прилетают* (Пашк. Облuch.). Хаб. (Облuch.). — Ср. Ж а в о р ё н к а.

ЖАВОРО́НКА, и, ж. То же, что жаворёнок. *Жаворонка летит, чирикает* (Пуз. Окт.). Хаб. (Окт.). Нов.-Даур.: Жаворёнка.

ЖАДОВАТЬ, дую, дуешь, несов. Скупиться, жадничать. *Тот вечно жадует, скупой такой* (Н.-Андр. Бел.). Амур. (Бел.).

ЖАЛЕТЬ, ёю, ёешь, несов., кого. 1. Любить. *Она его всё ещё жалёт* (Покр. Бик.). *Он её жалеет — любит, не бёт* (Башур. Облuch.). Хаб. (Бик. Облuch.).

2. Ласкать. *Жалеет — значит ласкает ребенка* (Покр. Бик.). Хаб. (Бик.).

ЖАЛЕТЬСЯ, ёю с ь, ёе ш ь с я, несов. Ласкаться. *Ребёнок-то ко мне жалеется, а они его забрать хотят* (Покр. Бик.). *Котёнок жалеется* (Нев. Лазо). Хаб. (Бик. Лазо).

ЖАР, а или у, м. Жара, зной. *Такой жар, а Вы без платки!* (Обл-е). Хаб. (Облuch.).

ЖАРЁХА, и, ж. Жареная пища. *Насобирашь грибов на жарёху* (Рад. Облuch.). *Жарёху как-нибудь сделаешь из мяса, из рыбы ли, жарко* (Е.-Ник. Окт.). Хаб. (Облuch.).

Окт.). Нов.-Даур: Свежеизжаренное мясо, шашлык, жаркое. — Ср. Ж а р ю х а.

ЖАРКÍ, ó в, мн. Цветы оранжевого цвета. *Жарки как растут, прямо горит кругом* (Джл. Скв.). Амур. (Скв.).

ЖАРКО. ó Три жаркá. См. Три.

ЖАРКОЕ, ó го, ср. Блюдо из жареной рыбы. *Ой, чебака несёт Ванька, к вечеру наловит — вот тебе и жаркое* (Рад. Облuch.). *Жаркое из свежей рыбы делали* (Каз. Хаб.). Хаб. (Облuch. Хаб.).

ЖАРКО́Й, áя, óе. Оранжевый. *Раньше шали были жаркие-жаркие. Земля жаркая, а цветы по нему разные* (Н.-Андр. Бел.). *В косы ленты влетали жаркие* (Бус. Своб.). Амур. (Бел. Своб.). Нов.-Даур.

ЖАРЮ́ХА, и, ж. То же, что жарёха. *Пойти у Райки сазана на жарюху выпросить? Не даст, наверно* (Голов. Бир.). Хаб. (Бир.).

ЖА́ТКА-КРЫЛА́ТКА, и, ж. Устар. Жатвенная машина, автоматически сбрасывающая снопы; самосброска. *У жатки-крылатки крылья, а внизу серп. Идёт, кучкам сбрасывает, а ты вяжешь. Жатку-крылатку тянули три коня* (Рад. Облuch.). *Были ещё до революции жатки-крылатки: они не вяжут снопы, а только сбрасывают* (Калин. Мих.). *У богатых были жатки-крылатки* (Ин-ка Арх.). Амур. (Арх. Кнст. Мих.). Хаб. (Облuch.). — Ср. Ж а т к а - с а м о с к í д к а, Ж а т к а - с б р о с к а, К р ы л а т к а, С а м о б р о с к а, С а м о в о с ь, С а м о с п р о т к а.

ЖА́ТКА-САМОСКИ́ДКА, и, ж. То же, что жатка-крылатка. *Жатка-самосброска она сама сбрасывает: сноп на площадку набрала и сбрасывает. Жатка-самоскидка её называют* (Каз. Хаб.). Хаб. (Хаб.).

ЖА́ТКА-СБРО́СКА, и, ж. То же, что жатка-крылатка. *Есть жатки-сброски: сама не вяжет снопы, а только сбрасывает хлеб, а ты вяжешь врушну* (Деж. Лен.). Хаб. (Лен.).

ЖАЧ, а, м. Жнец. *Человек, который жал, назывался жач* (Обл-е). Хаб. (Облuch.).

ЖГНУТЬ, н у́, н ё ш ь, сов., кого. Экспр. Нанести резкий удар. *Раньше как учили: жгнут линейкой по голове — вот и учёба* (Черн. Магд.). *Я как жгнул свинью, она завизжала* (Алб. Скв.). Амур. (Магд.). Нов.-Даур: Жигануть, жогнуть.

ЖЕГЧИ, ж г у́, ж г ё ш ь, несов., что. Жечь. *Умру — дак тут все барахло надо жегчи* (Обл-е). Хаб. (Облuch.).

ЖЕГАЛО, а, ср. Жало пчелы, осы. *В мойей руке осталось жегало: пчела укусила* (Грод. Благ.). Амур. (Благ.).

ЖЕЛЁЗКА, и, ж. Железная деталь в деревянном орудии труда или в сооружении. *Была соха деревянная, копарулька, у её основна железка, ковали её, лемех у её — железка* (Марк. Облuch.). *Железку вставляли в дымоход русской печки. Вы железку-то не видели?* (Биб. Благ.). *Железка — это такая труба железная в дымоходе, она затыкается, чтоб держать тепло* (Н.-Вскр. Шим.). Амур. (Благ. Шим.). Хаб. (Облuch.). — Ср. Ж е л е з я г а, ж е л е з я к а.

ЖЕЛЁЗНЫЙ ХОД. Железная ось и железные колеса у телеги. *Раньше телеги на деревянном ходу были и на железном ходу* (Марк.

Облуч.). *Телега на железном ходу хорошо идёт, устойчиво* (Джл. Скв.). *Эта телега на деревянном ходу, а ешь и на железном* (Лонч. Бик.). Амур. (Скв.). Хаб. (Бик. Бир. Облуч.).

ЖЕЛЕЗЯГА, и, ж. То же, что железка.

Наковальня-то первая-то ешибо — прямо железка к чурке приделана, она со шляпкой (Ст. Окт.). Хаб. (Окт.).

ЖЕЛЕЗЯКА, и, ж. То же, что железка. *Что железно, то железка. Раньше все деревянно было* (Башур. Облуч.). Хаб. (Облуч.).

ЖЁЛОСТЬ, и, ж. Желчь. *У меня жёлость есть медвежья, она полезна от желудка* (Бус. Своб.). *Жёлость находится на печени* (Рез. Тамб.). Амур. (Своб. Тамб.). Нов.-Даур.: Жёлость.

ЖЁЛТАЯ КОСАТКА. Рыба амурского бассейна — *Pseudobagrus fulvidraco* (Dyb.). *Косатку большую называют жёлтой, мелкую пеструхой*. У косатки жёлтой острые плавники, как колючки (Пашк. Облуч.). Жёлту косатку в уху хорошо (Благ. Серг.). Амур. (Благ. Шим.). Хаб. (Облуч.).

ЖЁЛТАЯ ТРАВА. Растение горшкет — *Adonis amurensis*. *Жёлтую траву от желудка пьют, от живота* (Бикин), Хаб. (Бик.).

ЖЕЛТОБРЮШКА, и, ж. Птица семейства воробьиных — *Emberiza*. *Желтобрюшка сюда редко залетает. Она немного больше воробья, с жёлтым брюшком* (Н.-Вскр. Шим.). *Пшеницу посеют, и вывалили её желтобрюшки, птички. Их много было* (Над. Бир.). Амур. (Шим.). Хаб. (Бир.).

ЖЕЛТОЩЕК, а, м. Рыба — *Elophichthus bambusa*, обитающая в среднем и нижнем течении Амура. *Желтошюк под вид сазана, и шюбки жёлты. Она рыба чиста, как серебряна* (Н.-Петр. Кнст.). *Кета шла, сазан, амур, толстолоб, верхогляды, желтошюк. Желтошюк жирный, весь в сале* (Бикин). Амур. (Кнст.). Хаб. (Бик. Бир.). Ср. Золотошюк.

ЖЕЛТОЩЕК, а, м. См. Желтощек. *Желтошюк её называют: чучуя крупна, как двадцать копеек. Желтошюк — это нельма: шюбки жёлты, а сама серебряна* (Голов. Бир.). Хаб. (Бир.).

ЖЕЛТУНИЦА, ы, ж. 1. Болезнь Боткина, желтуха. *Желтуница у нас, желтуха* (Уш. Шим.). *Желтуница у ребятишек была у многих* (Ам. Окт.). Амур. (Шим.). Хаб. (Окт.). — Ср. Желтушница.

2. Лекарственная трава репешок волокнистый — *Argemone pilosa* Idb., настой которой применяется в народной медицине при болезни Боткина. *Трава такая желтуница пучком жёлтым растёт, за одежду цепляется* (Серг. Благ.). *Желтуница — небольшая травка, вся усыпана жёлтыми звёздочками* (Алб. Скв.). Амур. (Благ. Окт.).

ЖЕЛТУШНИЦА, ы, ж. 1. То же, что желтуница в 1-м знач. *Желтушница у него была, по-нашему, так желтушница, а другой говорит — желтуха* (Анос. Шим.). Амур. (Шим.).

2. Лекарственное растение (какое?), используемое в народной медицине при болезни Боткина. *Желтушница высоко растёт, жёлто цветёт. Мы сами рвали, ночью ходили. Она от желтухи, растёт высоко, и чистики у её долгоньки* (Н.-Вскр. Шим.). Амур. (Шим.).

ЖЕЛТУШОК, ш к а, м. То же, что желтыш. *Желтушок и белушок отдельно взбивай и в стряпню кладёшь* (Алб. Скв.). Амур. (Скв.).

ЖЁЛТЫЙ ПЛАКУН. Лекарственное растение зверобой большой — *Huregicum asugon* L. *Жёлтый плакун растёт, листья у него большие, шляпа жёлтая* (Черн. Магд.). *У жёлтого плакуна много остостей, он светёт вроде маковки, вроде мака, растёт больше во берегам, возле рёчки* (Лонч. Бик.). *Алый плакун от испуга. Жёлтый плакун — мужской, от желтухи* (Уш. Шим.). Амур. (Магд. Шим.). Хаб. (Бик.). — Ср. Женский плакун.

ЖЕЛТЫШ, а, м. Яичный желток. *В тесто яйца бьют, не отделяют ни желтыша, ни белыша, кладут туда сахар* (Пашк. Облуч.). *Белый и желтый заливают молоком кипячёным, сливки туда обязательно* (Черн. Магд.). *На желтыше делают вахли* (Пашк. Облуч.). Амур. (Магд.). Хаб. (Облуч.). — Ср. Желтушок, Желтышник.

ЖЕЛТЫШНИК, а, м. То же, что желтыш. *Желтышник гуды [в тесто] и размешай* (Алб. Скв.). Амур. (Скв.).

ЖЕЛУДОК, д к а, м. Желудь. *Вот он, барсук и енот, заедается желудками, много родилось* (Бикин). Хаб. (Бик.).

ЖЕЛУДОЧНАЯ ТРАВА. Лекарственное растение герань сибирская — *Geranium sibiricum* L. *Желудочная трава така, светёт беляньким светочкам, полезна очень* (Уш. Шим.). Амур. (Шим.).

ЖЕЛУНИЦА, ы, ж. См. Желтуница. в 1-м знач. *Желуница заразна, мы болёшь эту желуница называли и желтуха* (Союз. Окт.). Хаб. (Окт.).

ЖЕЛУНИЦА, ы, ж. См. Желуница. *Желуница — желтуха, я сама болела желуницей, овёс пила, подсолнухи пила* (Ам. Окт.). Хаб. (Окт.). Нов.-Даур.

ЖЕНИШЬТЬСЯ, ш у с ь, ш и ш ь с я, несов. 1. Быть в возрасте, когда начинают ухаживать за лицом другого пола. *Серёжке кустом купила, мнуку своёму, кода женился* (Пашк. Облуч.). *Дочь уж начала женишиться — стала гулять* (Башур. Облуч.). Хаб. (Облуч.).

2. Ухаживать за женщинами, иметь любовниц. *Будет от так женишиться до старости лет* (Пашк. Облуч.). Хаб. (Облуч.).

ЖЁНСКАЯ ТРАВА. Лекарственное растение медуница — *Pulmonaria mollissima* Kern., применяемое в народной медицине при гинекологических заболеваниях. *Шишкой светёт эта женская трава, она подёмна трава — от опушёння матки* (Лонч. Бик.). Хаб. (Бик.).

ЖЁНСКИЙ ПЛАКУН. То же, что жёлтый плакун. *Растёт така трава, светёт жёлтым светом большим, больше, чем шипышка, жёлтым светёт — это женский плакун* (Башур. Облуч.). Хаб. (Облуч.).

ЖЁНКА, и, ж. Нижний лемех сохи, который подрезает почву. *Два сошника: мужучок отваливает землю, а жёнка подрезает: лежит плашмя* (Н.-Вскр. Шим.). *У сохи сошник нижний — это жёнка, а верхний — мужичок. Жёнка по земле идёт, а отрезает мужичок* (Уш. Шим.). Амур. (Шим.).

ЖЕРДОВНИК, а или у, м., собир. Тонкоствольные деревья. *Жердовник особенно нужен в хозяйстве: он тонкий и прочный* (Джл. Скв.). Амур. (Скв.).

ЖЕРДУШКА, и, ж. Длинная тонкая жердь. *На оцеп вырубает шест такой, ну, жердушку*,

толку длинну (Черн. Магд.). Стабшка маломальски была из жердущек построена, соломою покрыта (Черн. Магд.). Амур. (Магд.).

ЖЕРДЬБЕ, *ья, собир.* Жерди. Жердѣ тежут — чурак называется, *вайма*. В чуракѣ прорубают отверстие, вставляют жердь и тежут (Н.-Петр. Кнст.). Амур. (Кнст.). Нов.-Даур.

ЖЕРЕБИЙ, *ья, м. Устар.* Номер для переселения на Амур в Забайкальском казачьем войске (середина XIX в.); жребий. Кому жеребий выпадет, тот плывет в Амур (Е.-Ник. Окт.). Начальство по жеребьям гнали казаков на Амур (Дим. Мих.). Населялись здесь по жеребью (Взм.). Амур. (Мих. Шим.). Хаб. (Бир. Вяз. Лен. Окт. Хаб.). — Ср. Жеребь.

ЖЕРЕБУШЕК, *шка, м.* Жеребенек. Жеребушек маленький у этой кобылы, если до года, то годовик называли (Е.-Ник. Окт.). Хаб. (Окт.). — Ср. Жеребушка.

ЖЕРЕБУШКА, *и, ж.* То же, что жеребушек. Молодь, жеребушки. Три года пройдет, и жеребушку обучать надо (Анос. Шим.). Амур. (Шим.). Нов.-Даур.

ЖЕРЕБЧИК, *а, м. 1. Устар.* Особый чай, который кипятят, опуская в него раскаленный камень. Воду налили, потом чай бросят, потом туды раскаленный камень; молоко льют, яйцо туды, маслечка. Поставят, а он "ржёт". Раньше пили жеребчик, а сейчас разболтался — не делают (Бикин). Жеребчик, он в загнетине варился: камешок так калится, оботрут камень и в воду, он закипит и как "заржёт", вроде лошади, — вот и жеребчик (Джл. Скв.). В байдару сперва кипятят, потом завяру, яички, сметану, маслице и горячий камень бросают. Пока пьют жеребчик, он бурлит (Бус. Своб.). Жеребчик с маслом, сливками, солью, и камень бросишь туды. Любили мы жеребчик пить, он вкуснее, чем чай теперь (Н.-Вскр. Шим.). Амур. (Благ. Своб. Скв. Шим.). Хаб. (Бик. Облuch.).

2. Крепкий чай, заправленный сливочным маслом, сырыми яйцами, сливками или молоком. Чай присаливается, обычно выдерживается в русской печи и перемешивается путем "сливания" ковшом. Жеребчик — густой чай: свежая заварка. Это в вольной пёчке сосливать в кастрюлю: яйца разобьёшь, сливочку положишь, всё это перекипятишь (Арг. Лазо). Хаб. (Лазо).

3. Раскаленный камень, который бросают в чай. Сливанчик не подогревай, а брала жеребчик, нагрывай его, бросай в чай (Джл. Скв.). Жеребчикаспусти — чай горячий будет (Лонч. Бик.). Амур. (Скв.). Хаб. (Бик.). Нов.-Даур.

ЖЕРЕБЬ, *и, ж. или я, м; мн. жереби.* Устар. То же, что жеребий. Тогда жеребь тянули, кому попала жеребь, тот и плыл в Амур (Арг. Лазо). Вот тебе попала жеребь, и плыви в Амур: по жеребьям населялись (Кн-ка Кнст.). На Амур-то по жереби ушли, укочевали (Пуз. Окт.). Тянули жереби и отдудова кочевали, на паромех плыли. Жеребь пал — разбирай дом и плыви! (Бдж. Лен.). Амур. (Кнст. Шим.). Хаб. (Бир. Лазо Лен. Облuch.).

ЖЕРНОВА, *бв, мн.* Домашняя ручная мельница. Мельница эта — жернова, на жер-

новах врушну зерно мололи, крупу обдирали. Жернова — это станок: два камня, веретно, жабка и мелин (Мар. Облuch.). Жернова сами делали, мололи хлеб, крупу обдирали (Ин-ка Арх.). Часа три жерновам молоть надо, чтобы перемолоть ведро зерна (Лерм. Бик.). Амур. (Арх. Мих. Скв. Шим.). Хаб. (Бик. Бир. Лен. Вяз. Лазо Облuch. Окт. Хаб.). — Ср. Жерновка.

○Плыть на жерновах. См. Плыть.

ЖЕРНОВКА, *и, ж.* То же, что жернова. А жернова были, такие небольшие жерновки. Яблочки там дикие мололи в жерновках. Небольшие жерновки (Каз. Хаб.). Хаб. (Хаб.).

ЖИВАЯ ТРАВА. Скошенная зеленая трава. Живую траву в конны складываешь, гребеешь, а потом зароды ставили. Живая трава — это которую тока сейчас скосили (Пуз. Окт.). Живая трава — это которую неперсохшая, еще, гыт, живига (Бдж. Лен.). Вот в стогу, в зароде бываёт жива трава (Пуз. Окт.). В сене живая трава всегда встречается (Наг. Окт.). Хаб. (Лен. Окт.). — Ср. 1. Живига, Свежина.

1. **ЖИВИГА**, *и, ж.* То же, что живая трава. В сене живая трава есть, неперсохшая, это и есть живига (Наг. Окт.). Свежина, живига — невысохшая трава в зароде (Бдж. Лен.). В сене живига есть — неусохшая трава (Ст. Окт.). Хаб. (Лен. Окт.).

2. **ЖИВИГА**, *и, ж.* Хвостовой хрящ у осетровых рыб. Поймашь калугу, отрубив ей хвост — живигу-то (Ст. Окт.). Хаб. (Окт.).

ЖИВКОМ, *нареч.* Живьем. Живком привели медаведицу (Уш. Шим.). Амур. (Шим.). Нов.-Даур.

ЖИВНОСТЬ. ○Быть в живности. См. Быть.

ЖИВОЙ. ○Живя рука. См. Рука.

ЖИВОК, *в ка, м.* Маленькая живая рыбка, используемая в качестве наживки; живец. Перемёт этот ставили: проволоку натянут, к ей крючки и живками наживляют. Гольяны, пескари — всяка рыбка маленькая идёт на живок (Наг. Окт.). Хаб. (Окт.). — Ср. Живца.

ЖИВОТНИК, *а, м. Нов.* Пастух. Животник уж скот отогнал (Грод. Благ.). После операции он остался животником работать (Рез. Тамб.). Амур. (Благ. Тамб.).

ЖИВУХА, *и, ж.* Жизнь. Живуха была плохая (Серг. Благ.). Амур. (Благ.).

ЖИВЦА, *ы, ж.* То же, что живок. Живца — это рыбка маленькая: гольяны там, красноперки, линки — их на перемёт надевают (Алб. Скв.). Осенью ловлю живцу и закидушки на её ставлю (Н.-Вскр. Шим.). Амур. (Скв. Шим.).

ЖИГАЛО, *а, ср.* Железный прут с заостренным концом для прожигания дыр на дереве. Жигало — это прожигать дырку в дереве. Железный вострый прут, вострая железина, она длиной метр. Дыру надо, а сверла не было (Пашк. Облuch.). Хаб. (Облuch.). Нов.-Даур.

1. **ЖИГАН**, *а, м.* Крупная дробь для охотничьего ружья. Порох насыпаят, пыж забьют — и жиган. Жиган кругленький, свинешный, сейчас картечью называют (Сам. Окт.). Жиган делают на крупного зверя (Осеж. Скв.). Теперь из жигана нельзя стрелять: запрещают (Алб. Скв.). Амур. (Кнст. Скв.). Хаб. (Окт.).

2. **ЖИГАН**, *а, м.* Старый, дикий кабан; секач. Жиган — это самый сердитый кабан, секач (Алб. Скв.). Амур. (Скв.).

ЖИКАН, а, м. См. 1. Жиган. *Жикан свиновий, с одного конца заострённый. Калып — это форма, отливали в её жиканы* (Белояр. Маз.). Амур. (Маз.).

ЖИЛА. ◊ Сбить, сбивать жилу. См. Сбить. **ЖИЛКА**, и, ж. Леска. *Жилка на закидубке мелкая, метров на пятьдесят, связаны на ней крючки* (Кольц. Шим.). *Мы купили жилку* (Грод. Благ.). Амур. (Благ. Шим.).

ЖИМБУРА, ы, ж. См. Дзюмбура. *На жимбуров раньше охотился* (Уш. Шим.). Амур. (Шим.).

ЖИМЫ, о в, мн. См. Джимы. *На, мать, носи, жимы!* (Ключи Бел.). Амур. (Бел.).

ЖИРОВОЙ, ая, ое. Высокий гладкоствольный, с ветвями на вершине (о лесе). *Кондовый, жировой лес идёт для построек. Жировой лес он тонкий, прямой, а кондовый он потолще* (Джл. Скв.). Амур. (Скв.).

ЖИРУН, а, м. Место на речном перекате с подвижным, "текучим" песчаным дном. *Ой, в жирун попала, было утонула* (Серг. Благ.). *Жирун называется, где песок, нету крепости. Песок не твердый, а мягкий, замыкает жирун* (Н.-Андр. Бел.). Амур. (Бел. Благ.).

ЖИРЯНКИ, н о к, мн. Твердые выпопки из сала; шкварки. *Картошка с жирянками. Топишь по-украински с жирянками едят ребяташки* (Пашк. Облuch.). Хаб. (Облuch.).

ЖИТОК, т к а, м. Окраина села. *Она там, на житке, на краю самом, за мельницей живёт* (Черн. Магд.). *На житке у нас приволье гусам* (Уш. Шим.). Амур. (Магд. Шим.).

ЖИТЬ, жи в у, жи в ё шь, несоев. 1. Держаться, крепиться на чем-л. *Подоплёку к рубаше пришивали, чтоб крепче жила* (Вен. Вяз.). Хаб. (Вяз.).

2. В словосочетаниях.

◊ В сиротстве жить. Быть сиротой. *Мы тоже в сиротстве жили, без отца, без матери — горя хватили* (Вен. Вяз.). Хаб. (Вяз.).

◊ Жить (прожить) век за холщовый мех. Устар. Ничего не видеть в жизни, кроме работы (обычно о жизни крестьянки в дореволюционное время). *Мы живём и жили век за холщовый мех* (Ам. Окт.). *Так и прожили век за холщовый мех* (Саг. Арх.). Амур. (Арх.). Хаб. (Окт.).

◊ Жить за всяко просто. Жить в бедности, не имея излишков в продуктах и одежде. *Жили и жили за всяко просто. Которы казачки носили, а мы-то за всяко просто жили* (Е.-Ник. Окт.). Хаб. (Окт.).

◊ Жить на житьё. Жить на месте работы (на пашне, на сенокосе) в период страды. *Жили же на житьё: на пашне, в зимовёе. Жили мы на житьё: харчу набирášь и работашь там* (Союз. Окт.). *Мы завсегда там жили на житьё* (Квш. Лен.). Хаб. (Лен. Окт.).

ЖИТЬЁ, я, ср. Домашний скарб, который берут с собой на время страды: покоса, пахоты. *Уезжали на сенокос со житьём* (Алб. Скв.). Амур. (Скв.).

ЖМИЛО, а, м. Скупец. *Ты дедушка, жмило: ничё не даёшь!* (Алб. Скв.). Амур. (Скв.).

ЖМУЛЬКИ, лек, мн., собир. Жмыхи. *Жмульки из подсолнуха делают, вкусные. Бывало, принесём жмульки на вечерку и сидим грызём* (Н.-Вскр. Шим.). *Жмульки остаются от конопки, из жмулек делали соковики — пироги* (Черн. Магд.). Амур. (Магд. Шим.).

ЖНЕЙКА-ПРОСТУШКА, и, ж. Вид механической жнейки, которая только жнет хлеб, но не вяжет снопы. *Хлеб убирали серпами, у некоторых были жнейки-простушки* (Кольц. Шим.). *Были жнейки-простушки: они не вязали снопы, а только сбрасывали хлеб, а вязали врушну* (Н.-Ник. Окт.). Амур. (Шим.). Хаб. (Окт.) — Ср. Жнейка-самосброска.

ЖНЕЙКА-САМОСБРОСКА, и, ж. То же, что жнейка-простушка. *В десятом году появилась жнейка-самосброска* (Кас. Арх.). *Убирали серпами, а у некоторых были: жнейки-самосброски* (Уш. Шим.). Амур. (Арх. Шим.).

ЖНИВА, ы, ж. 1. Поле после уборки хлеба. *Хлеб уберут, и жнива остаётся, потом жниву перепашивают* (Алб. Скв.). *Ну, паря, я поехал перепашивать жниву* (Пашк. Облuch.). Амур. (Скв.). Хаб. (Облuch.). — Ср. Жнивьник.

2. Солома, оставленная после жатвы на корню. *Хлеб жнут — остаются корешки, называют жнива. По жниве шла — ноги сколола* (Алб. Скв.). *Я по жниве пошёл, ноги исколол* (Кум. Шим.). *А жнива остаётся после уборки* (Кн-ка Кнст.). Амур. (Благ. Кнст. Скв. Шим.). — Ср. Жнивьще.

ЖНИВЩЕ, а, ср. То же, что жнива во 2-м знач. *Жнивище остаётся после скашивания хлеба. Босиком не станешь по жнивищу ходить: оно колюче* (Алб. Скв.). Амур. (Скв.).

ЖНИВНИК, а, м. То же, что жнива в 1-м знач. *Жнивник остался, никому уже ненужное поле, пал пускай и жги* (Кн-ка Кнст.). Амур. (Кнст.).

ЖНИВО, а, ср. См. Жнива в 1-м знач. *Жниво — это поле после уборки. Жниво поеду перепашать на парь. И тут жниво, и там жниво* (Рад. Облuch.). *А раннее клали токо навоз на жниво* (Н.-Вскр. Шим.). *Сжатое поле — жниво* (Пуз. Окт.). Амур. (Шим.). Хаб. (Облuch. Окт.).

ЖНИТВО, а, ср. Период жатвы. *Жнитво называлось: надо, гыт, жать ехать — время, страда* (Бдж. Лен.). *В жнитво хлеб жнут, хорошо, если погода ведреная стоит* (Джл. Скв.). Амур. (Скв.). Хаб. (Лен.). Нов.-Даур.

ЖОЛЬНА, ы, ж. Желна. *Жольна — дятел чёрный, жольна — птичка поменьше обычного дятла* (Пуз. Окт.). *Жольна — это чёрный дятел, а есь пёстрый* (Каз. Хаб.). Хаб. (Окт. Хаб.). Нов.-Даур.: Жольня.

ЖРЕБИЙ. ◊ Наметать жребий. См. Наметать.

ЖУЛИК, а, м. Шутл. *Бутылочка водки емкостью в 250 мл. Жулик — это двести пятьдесят грамм, шкалик. Жулик меньше шкалика. Маленька бытылочка, как тройной одеколон* (Пашк. Облuch.). *Жулик — с водкой бытылочка маленька, шкалик* (Каз. Хаб.). Хаб. (Облuch. Хаб.).

ЖУЛЬКАТЬ, а ю, а е шь, несоев., что. 1. Мять в руках что-л., тискать. *Чё взял цыплёнка? Ты же его жулькаешь* (Черн. Магд.). || Стирая, мять в руках (о белье). *Пойдёшь белье полоскать на реку, жулькаешь его, жулькаешь, а станешь выжимать — в мазуте* (Джл. Скв.). Амур. (Скв.). Нов.-Даур.

2. *Кого. Переи. Экспр.* Муштровать. *Вот отберёшь их, что постарше, и давай жулькать, гимнастику их с военными приёмами выполнять заставлят* (Алб. Скв.). Амур. (Скв.).

ЖУРАВЕЦ, в ца, м. Колодезный журавль. Сейчас колодец с катушкой, а раньше больше журавцы были (Марк. Благ.). Амур. (Благ.).

ЖУЧИТЬ, чу, чишь, несов., кого-что. 1. Продолжительно и сильно мять что-л. На

крюк подвесишь шкуру и жучишь её – мнешь долго (Уш. Шим.). Амур. (Шим.).

2. Бить, наказывать кого-л. Ой, опётъ она жучит ребятишек (Союз. Окт.). Хаб. (Окт.). Нов-Даур.: 1. Бить. 2. Изводить работой, придирами.

3

ЗА, предлог. С вин. пад. Сочетания с предлогом за выражают объектные отношения и обозначают: 1) Направленность действия на лицо, о котором думают, скучают, тоскуют, беспокоятся. Тосковал он сильно за бабушку свою (Рад. Облuch.). Хаб. (Облuch.); 2) направленность действия на объект, который необходимо приобрести. За мой хлеб гонялись (Анос. Шим.). Амур. (Шим.).

ЗАБЕГ. ◊ Идти на забег. См. Идти.

ЗАБЕЛА, ы, ж. Приправа к чаю в виде смеси из молока (сливок, сметаны), масла, яиц. Забелу делают: три яичка разболтаны, сливки или варено молоко и масло сливочно (Пашк. Облuch.). Амур. (Скв.). Хаб. (Облuch. Окт.).

ЗАБЕЖНИК, а, м. Веревка, за которую тянут невод. Ты будешь на забежник становиться, тянуть забежник, а ты иди на пахарь (Кн-ка Кнст.). Амур. (Кнст.). – Ср. П о б е ж н и к, П о б е р е ж н и к.

1. **ЗАБИВАТЬ**. См. Забить.

2. **ЗАБИВАТЬ**, а е т, несов. Застилать глаза (о слезах). Кошу сено, а слезы забивают. Вспомню, что мама тоже косит, и плачу (Орл. Скв.). Амур. (Скв.).

ЗАБИТЬ, бь ю, бь ёшь, сов.; забивать, а ю; а ёшь, несов., кого. Убить скотину на мясо. Я чушку забила, а сосед – телку (Джл. Скв.). Вот если корову забьёт там, ну быка чо ли, быка били, кожу делали (Арг. Лазо.). Корова на подкорме стоит – скоро забивать её будем (Алб. Скв.). Коров-то мы забивали, мяса много было (Кн-ка Кнст.). Амур. (Кнст. Скв.). Хаб. (Лазо.).

ЗАБИЧЕВАТЬ, ч у ю, ч у ёшь, сов. Нов. Начать празднично проводить время, загулять. Да вот, забичевал я, а на работу надо (Джл. Скв.). Амур. (Скв.).

ЗАБЛАГОСТИТЬ, и т, сов. Устар. Забить в колокола, зазвонить. Церков была, заблагостила, я и побежала (Бус. Своб.). Амур. (Своб.).

ЗАБОКА, и, ж. 1. Место, расположенное в стороне от деревни, от основных пашен. Колхозные скот разпустили, дак ниже, в забобе, хлеба сеяли. Я в забобу аж два километра носила в прошлом году и молоко, и лук (Н.-Андр. Бел.). Амур. (Бел.). Косили сена в забобе – за островами (Обл-е.). Хаб. (Облuch.). Нов-Даур.

2. Лес по берегам реки. Забока – это заливное место, так старые люди прозвали. Забока есть забоба, не сеяли там, не пахали. В забобе пасут скот, там лоза есть, боярка растёт (Н.-Андр. Бел.). Амур. (Бел. Магд. Своб.).

4. Речной залив. Курья ли, забоба зовут, больше курья час говорят, там вода стоит, там больше сети ставят, рыбу ловят (Калин.

Мих.). На косе в забобе растёт пырей (Н.-Андр. Бел.). Амур. (Бел. Мих. Своб. Скв.). – Ср. З а в о д ь, 1. Курья в 1-м знач.

5. Речной рукав. А рукав от реки зовут забобой. Пойдём на эту забобу сено косить на острове (Алб. Скв.). Забока – она от реки отбилась, вкрутила остров и опять в речку (Заг. Сел. Своб.). Амур. (Своб. Скв.).

6. Островок на реке. Островок на речке – забоба, со всех сторон омывается речкой (Джл. Скв.). Забока – это остров на реке (Н.-Вскр. Шим.). Амур. (Скв. Шим.).

ЗАБОР, а, м. Дошатая перегородка в доме. Забором отгораживают комнаты (Пуз. Окт.). Спальня и зала отгорожены. Забор ли, заборка там (Ст. Окт.). Хаб. (Окт.). – Ср. З а б о р к а, в 1-м знач.

ЗАБОРКА, и, ж. 1. То же, что забор. Заборка комнаты разделят, а раньше никаких заборок в избе не было на перед и кухню (Е.-Ник. Окт.). Заборки оне тесовые, а в пятистенном доме заборок нет (Пашк. Облuch.). Амур. (Арх. Кнст. Мих. Своб. Шим.). Хаб. (Бир. Вяз. Лазо. Облuch. Окт.).

2. Маленькая комната за перегородкой. Заборка за перегородкой, где спали (Нев. Лазо.). Хаб. (Лазо.).

3. Ограда. А кедровое бревно идёт на тес, на кришу, на заборки около дому (Союз. Окт.). Заборка – это около дому (Пуз. Окт.). Хаб. (Окт.).

ЗАБОРОЧКА, и, ж. Уменьш.-ласк. к заборка в 1-м знач. Одни заборчики были в доме. Небели ничё не было (Наг. Арх.). Одна заборочка была. Спали все на полу (Ст. Окт.). Амур. (Арх.). Хаб. (Окт.).

ЗАБОСТИ, д у, б о д ёшь, сов. Забодать. Иди, сыночка, а то забодёт, корова забодёт (Пашк. Облuch.). Хаб. (Облuch.).

ЗАБОЧИНА, ы, ж. То же, что забоба во 2-м знач. В забочине каший идёт густая: не пройдёшь по этой забочине (Джл. Скв.). Амур. (Скв.).

ЗАБРАКОВКА, и, ж. Брак в работе. Плохо чё-нибудь сделал – вот и забраковка (Каз. Хаб.). Хаб. (Хаб.).

2. Переи. О чем-то (о ком-то) негодном, не соответствующем требованиям. Не годится конь. Не годится и всё – забраковка (Пашк. Облuch.). Хаб. (Облuch.).

ЗАБРАТЬ. ◊ Забрать в заплот. Плотно подогнать друг к другу доски. Сени в заплот забра́ты (Ин-ка Арх.). Амур. (Арх.).

ЗАБРОСКА, и, ж. Удочка с несколькими крючками. Если заброски забрасывают, там червяк наживляют на блёсну (Наг. Окт.). Хаб. (Окт.).

ЗАБРЮХАТЕТЬ, чу, тишь, сов. Забеременеть. Женился мой сын, забрюхатела девка и дочку родила (Уш. Шим.). Наводнение было, а я забрюхатела (Уш. Шим.). Женщина забрюхатела – в положение зашла (Каз. Хаб.). Амур. (Мих. Шим.). Хаб. (Хаб.).

— Ср. Зайти в положение, Заполжёнеть.

ЗАБУРДУЧИВАТЬ. См. Забурдучить.

ЗАБУРДУЧИТЬ, чу, чишь, сов.; забурдучивать, а ю, а ешь, несов., что. Заправить мукой жидкую пшшу. *Баландочку заварим, забурдучим. Воду скипятим да забурдучим. Забурдучу в эту воду муку* (Ам. Окт.). *Болтушку надо сделать. Из муки возьмём и как-то вот так забурдучишь болтушку* (Союз. Окт.). *Всё это забурдучиваешь и кормишь скот* (Покр. Бик.). Амур. (Шим.). Хаб. (Бик. Окт.).

ЗАБУРИТЬ, рю, рíшь, сов., что. Заварить (о чае). *Ничё не забурила чай!* (Пашк. Облuch.). Хаб. (Облuch.).

ЗАБУСИТЬ, йт, сов., безл. Припорошить чем-л. *Забусило снегом, метель поднялась* (Пуз. Окт.). *Весь пол забусило пылью* (Сад. Окт.). Хаб. (Окт.). Нов.-Даур.: Засыпать мукой, бусом.

ЗАБУТОВАТЬ, тует, сов., безл. Покрыть сплочь. *Всё забутовало снегом* (Пуз. Окт.). Хаб. (Окт.).

ЗАВАЖИТЬ, жу, жишь, сов. Затруднить. *Возьми зонтик, он тебя не заважит, а то, может быть, дождь будет* (Серг. Благ.). Амур. (Благ.).

ЗАВАЛЬ, и, ж., собир. Поваленные или поломанные бурей деревья; бурелом. *Заваль — бурей повалило лес, всё положило крест накрест. Я шёл, попал в заваль и еле-еле выбрался* (Башур. Облuch.). Хаб. (Облuch.).

ЗАВАРА, ы, ж. Заварка. *В байдару льют сперва кипяток, потом завару бросают, яички, сметану, маслица* (Бус. Своб.). *Бросят раскаленный камень, потом завару — кирпичный чай* (Пашк. Облuch.). Амур. (Своб.). Хаб. (Облuch.).

ЗАВАРЕНКИ, о в, мн. То же, что заварники. *Пекли в русской печке заваренки* (Алб. Скв.). Амур. (Скв.).

ЗАВАРИТЬ, рю, рíшь, сов., что. Сварить. *Вам, матушки, что заварить лапшу или борщ?* (Черн. Магд.). Амур. (Магд.).

ЗАВАРНИК, а, м. Небольшой чайник, в котором обычно заваривают чай. *Брось чаю в заварник! Я люблю из глиняного заварника чай* (Серг. Благ.). Амур. (Благ.).

ЗАВАРНИКИ, о в, мн. Печенье из заварного теста. *Заварники пекли: муку заваривали молоком горячим, остужали, приправу клали. Сто лиц надо в одну порцию, и всё сбивается отдельно. Масло с белками сбивается. Там и ваниль, там всё* (Е.-Ник. Окт.). *Заварники разные пекли* (Уш. Шим.). *Я любил заварники, моя старуха их пекла* (Алб. Скв.). Амур. (Арх. Мих. Скв. Шим.). Хаб. (Окт.).

ЗАВЕРКА, и, ж. См. Завёртка. *Завёрки завёртываются за первые копылья, а к ним оглобли. Завёрка в виде петли* (Уш. Шим.). *Погоди, паря, остановись, завёрка выскочила. Надо сказать: оглобля выскочила из завёрки* (Е.-Ник. Окт.). *Потом привязываются завёрки из верёвочек за копыла* (Рад. Облuch.). Амур. (Магд. Шим.). Хаб. (Облuch. Окт.).

ЗАВЕРТАТЬ, а ю, а ешь, несов., что. Заворачивать, поворачивать что-л. *Сперва её [пилу] широко разведёшь, а потом заверташь на высоко место* (Бдж. Лен.). Хаб. (Лен.).

ЗАВЕРТКА, и, ж. Верёвочная петля или кольцо для прикрепления оглобель к саням (рис. 16, 2ж). *Завёртки делаешь по-крестьянски, чтоб запрягали лошадь, поране её называли завёрка. Деревяшка вот такá, её распарить и всё, ставляли оглобли* (Черн. Магд.). *Оглобли две по три метра цепляются за передний копыла, за верёвочные завёртки* (Мар. Облuch.). Амур. (Магд. Скв. Шим.). Хаб. (Бик. Лен. Облuch.).

ЗАВЕРТУШКИ, шек, мн. Общее название кондитерских изделий в виде различных фигур (с начинкой и без начинки) из сдобного кислого теста. *Из кислого теста делали завертушки. Завертушки у нас раньше таркой называли, с начинкой делали, с черёмухой, с голуницей, с вареньем* (Башур. Облuch.). *Всё пекли и завертушки пекли* (Анос. Шим.). *Из теста кислого всяки завертушки делали вкусны: тарочки, шанежки* (Джл. Скв.). *Стряпали на всю неделю всяких завертушек* (Рад. Облuch.). Амур. (Скв. Шим.). Хаб. (Облuch.).

ЗАВЕРШАТЬ. См. Завершить.

ЗАВЕРШИВАТЬ, ва ю, ва ешь, несов., что. Заканчивать укладку стога сена, скирды хлеба. *Всё уже и уже завершивать надо стог, чтоб дождом не промочило* (Калин. Мих.). *Стоишь сверху, принимаешь сено и завершиваешь* (Алб. Скв.). *Сто копен метров на шесть мечешь, а два — три человека там его завершивают* (Бдж. Лен.). *Всегда она завершивала стога* (Кн-ка Кнст.). Амур. (Кнст. Мих. Скв.). Хаб. (Лен.).

ЗАВЕРШИВАТЬ, ва ю, ва ешь. См. Завершивать. *Вершила я, завершивала зароды* (Е.-Ник. Окт.). Хаб. (Окт.).

ЗАВЕРШИТЬ, шу, шишь, сов.; завершать, а ю, а ешь, несов., что. Закончить укладку стога сена, скирды хлеба. *Сгребли в валы траву — копны делать, потом метать в зарод. Завершишь зарод — и домой* (Ст. Окт.). *Когда завершат стог, ветреницы положат, чтобы не сносило* (Лон. Бик.). *Я люблю завершать стог, завершают красиво зароды* (Марк. Благ.). *Когда завершают кладь, колоски наружу, комли — в середину* (Деж. Лен.). Амур. (Бел. Благ.). Хаб. (Бик. Лен. Окт.).

ЗАВЕРЯЖИВАТЬ, а ю, а ешь, несов., что. Соединять две нитки пряжи, сучить нитки. *Лён чешут, а потом заверяживают, по две нитки ссучивают, соединяют* (Уш. Шим.). Амур. (Шим.).

ЗАВЕТ, а, м. Устар. Распоряжение лица о его имуществе на случай смерти; завещание. *Завет мне дедушка оставил, завет — это завещание, завещают кому-нибудь имущество* (Каз. Хаб.). *Завет на меня был составлен* (Ст. Окт.). Хаб. (Окт. Хаб.).

ЗАВЕТИТЬ, вёчу, вётнишь, сов., что. Загадать. *На венок заветишь свою судьбу и кинешь его в воду. Если потонет — быть несчастливой, а нет — так счастливой* (Джл. Скв.). Амур. (Скв.).

ЗАВЕЯТЬСЯ, вёюсь, вёешьсь, сов. Скрыться, исчезнуть. *Я думала, что солдаты идут. И машина бегала, стояла и куда-то заваялась* (Калин. Мих.). Амур. (Мих.).

ЗАВЗБУРИТЬ, рю, рíшь, сов. Заупрямиться, Осердилась и завзбурила (Е.-Ник. Окт.). Хаб. (Окт.).

ЗАВЯТЬ, вью, вьёшь, сов., что. 1. Обвить вокруг чего-л. *Завейте кругом головы косу!* (Пуз. Окт.). Хаб. (Окт.). — Ср. Закомлеть.

2. Обвязать что-л. *Надо хорошей верёвкой завязать хворост* (Каз. Хаб.). Хаб. (Хаб.).
♦ **Завязать** в берёмя. Обвязать охапку колосьев, соломы, хвороста и т.п. *Завяют в берёмя грехиху — вот и сноп* (Кн-ка Кнст.). Амур. (Кнст.).

ЗАВИХАРИВАТЬ, ваю, ваешь, несов. Экспр. Быстро ходить, бегать. *Завихаривает в новом платье-то!* (Ст. Окт.). *Вишь, как завихаривает мальчонка-то!* (Союз. Окт.). Хаб. (Окт.). Нов.-Даур.: *Завихоривать*.

ЗАВОД, а или у, м. Обычай, мода. *Резинок не было: заводу ли чё ли не было* (Рад. Облuch.). Хаб. (Облuch.).

ЗАВОДИТЬСЯ, итсья, несов. 1. Начинаться, возникать. *Да ещё только заводится картошка* (Уш. Шим.). Амур. (Шим.).

2. Делаться, превращаться. *В пресной воде икра рыбой заводится* (Нев. Лазо). Хаб. (Лазо).

ЗАВОДНЯ, и, ж. Устар. Большое помещение для скота в единоличном хозяйстве. *Заводни для скота у богатых назывались* (Сад. Окт.). Хаб. (Окт.). — Ср. Завозня, Завозняк.

ЗАВОДЬ, и, ж. Речной залив. *В Шерёметьевке заводь такая, называли её курьей ешишо* (Лонч. Бик.). *Заводь — тихое место в реке, вроде заливычка, с нависшим тальником* (Пашк. Облuch.). *Заводь в Амуре и в протоках, где не протекает, под вид заливычку* (Пашк. Облuch.). Хаб. (Бик. Облuch. Хаб.).

ЗАВОДЬЕ, ья, ср. Хозяйственная постройка, сарай для хранения утвари и продуктов; завозня. *Называли еще заводье сарай, обшитый дранкой или тёсом. Там хранили хомуты, бороны и разные предметы* (Алб. Скв.). Амур. (Скв.).

ЗАВОДЫШЕК, шка, м. Завязь у растений. *В озёродчике рано сажено, заводышков много у огурцов, дождя нету ничё* (Голов. Бир.). Хаб. (Бир.).

ЗАВОЗНЯ, и, ж. Устар. То же, что заводня. *Скот держали во дворах, в завознях* (Пуз. Окт.). *Завозня, где кони стояли, сделана она плотная, тёплая, там лошади и коровы жили* (Над. Бир.). *Завозня — помещение для скота* (Кас. Мих.). Амур. (Мих. Скв.). Хаб. (Бир. Лен. Окт.).

ЗАВОЗНЯК, а, м. То же, что заводня. *Завозняк — строение для лошадей из тёса* (Пуз. Окт.). Хаб. (Окт.).

ЗАВОЛАКИВАТЬ, аю, аешь, несов., что. Боронить. *Борона заволакивала неровности* (Кн-ка Кнст.). Амур. (Кнст.).

ЗАВОР, а, м. Жердь, перекладина, загораживающая проход или проезд в изгороди. *Завор? Возьми, гыт, скот загощи и завором притвори* (Е.-Ник. Окт.). *Раньше в воротах заворы были* (Пашк. Облuch.). *Ворот не было, делали заворы, жерди такие. Они вытаскивались* (Алб. Скв.). Амур. (Скв.). Хаб. (Облuch. Окт.). Нов.-Даур.: *Заворонь, Заворни*.

ЗАВОРАЧИВАТЬ, аю, аешь, несов., что. Экспр. Делать что-л. охотно, с усердием. *Сидись, сейчас будем заворачивать — еда готова, ешь* (Голов. Бир.). || *Исполнять охотно, с ду-*

шой (о песне). Как поют украинцы! Песни заворачивают! (Голов. Бир.). Хаб. (Бир.).

ЗАВОРЁНКА, и, ж. См. Жаворонка. *Заворёнка вот так летит высоко* (Сам. Окт.). Хаб. (Окт.).

ЗАВОРИНА, ы, ж. 1. То же, что завор. *Заворина — така толщины палка, слёга. Во двор ворота, столбы пропазены. Этот конец суды — это заворина называлась* (Пашк. Облuch.). *Вот, ребята, уберите заворину* (Пашк. Облuch.). Хаб. (Облuch.).

2. Дверной крючок. *Тесничка, заворина — крючок. Заложу тесничку!* (Е.-Ник. Окт.). Хаб. (Окт.).

ЗАВОРОТЕНЬ, тня, м. Старый кабан с завернутыми вниз клыками. *Заворотень — старый кабан, у него клыки завернуты, он не опасен* (Алб. Скв.). *Заворотень — старый большой кабан. Заворотня убил, у него клыки завероченные. У заворотня клыки вырастают и заворачиваются по сторонам* (Башур. Облuch.). Амур. (Скв.). Хаб. (Облuch.).

ЗАВОРОТИТЬ, ч'у, тишь, сов. Неодобр. Завысить цену, заломить большую цену. *Заворотили, думаю, много. А им буду платить?* (Алб. Скв.). *Вот заворотила, что и не скажешь, кака цена!* (Союз. Окт.). Амур. (Скв.). Хаб. (Окт.).

ЗАВОРОТЯШКИ, шек, мн. Легкая охотничья обувь из шкуры, сшитая шерстью наружу. *Когда шьют заворотяшки, шерсть выворачивают наверх, чтоб наохоте зверя не спугнуть* (Уш. Шим.). Амур. (Шим.).

ЗАВРЕМЯ, нарuch. Заранее. *К охоте готовятся завремя: солят солонцы* (Башур. Облuch.). *Завремя надо всё сделать!* (Каз. Хаб.). Хаб. (Облuch. Хаб.).

ЗАВТРАВА, нареч. в значении суц. *Завтрашний день. Я дам квашонку вам на завтрава* (Бдж. Лен.). Хаб. (Лен.).

ЗАВТРЕ, нареч. *Завтра. Седня она столь, а завтре иначе [об уровне воды в Амуре]* (Сам. Окт.). *Я в Облuche завтре собираюсь* (Пашк. Облuch.). *Завтре покажу!* (Бикин). Хаб. (Бик. Облuch. Окт.).

ЗАВЫШИТЬ, шу, шишь, сов. Попасть в стрельбе выше цели. *Вот сегодня я занял, а вчера завышил — выше попал. Охотники так говорят* (Каз. Хаб.). Хаб. (Хаб.).

ЗАВЬЮШКА, и, ж. Задвижка, которой закрывают отверстие в дымоходе; вьюшка (рис. 9, 1а). *Завьюшка вон, трубу закрывают* (Черн. Магд.). *Завьюшка в печке* (Гол. Бир.). *Завьюшка в печке, в трубе закрывали* (Облuch.). Амур. (Магд.). Хаб. (Бир. Облuch.).

ЗАГАДНУТЬ, н'у, н'ёшь, сов., что. Однократное действие к глаголу загадать. *Петр первый загадку ему загаднул* (Черн. Магд.). Амур. (Магд.).

ЗАГАН, а, м. Дикая козленок в возрасте до года. *Заган — телёнок дикой козы около года, рожки у его уже есть* (Е.-Ник. Окт.). Хаб. (Окт.).

ЗАГИБ, а, м. 1. Изгиб, извилина реки. *Здесь же Корсаковский кривун — загиб такой* (Уш. Шим.). Амур. (Шим.).

2. Передняя изогнутая часть полоза. *А тут у полоза загиб, передняя часть загнутая* (Сам. Окт.). Хаб. (Окт.).

ЗАГЛОТИТЬ, ч'у, тишь, сов., что. Проглотить что-л. (о рыбе). *Саза жмых со-*

сёт, а крючок ему мешает, он заглоти́т, а крючок — за жа́бры (Полярк. Мих.). Рыба крючок может заглоти́ть. Сазан сосе́т, сосе́т приманку и заглоти́т крючок (Каз. Хаб.). Амур. (Мих.). Хаб. (Хаб.).

ЗАГЛÓТЫШ, а, м. Маленький рыболовный крючок, который рыба проглатывает вместе с наживкой. На сазана делается тупой крючок, маленький крючок — заглоти́ш. Он сосе́т, сосе́т и заглоти́т (Каз. Хаб.). Хаб. (Хаб.).

ЗАГЛÓХНУТЬ, ну, нешь, сов. Задохнуться. Открой дверь, заглохли все, жарко (Черн. Магд.). Амур. (Магд.).

ЗАГЛУХАТЬ, ха́ет, несов. Заставляться, закисать. Брусни́цу на вы́шку заброси́шь, чтоб она не заглухала (Алб. Скв.). Амур. (Скв.).

ЗАГЛЫХАТЬ, а́ю, а́ешь, несов. Затухать. В туши́лку ложат угли, крышкой закроют наглухо, и они заглухают (Алб. Скв.). Амур. (Скв.).

ЗАГНЕДОЧКА, и, ж. См. Загне́точка. Загне́точка е́шь в печке, где жар пригребают (Чесн. Мих.). Амур. (Мих.).

ЗАГНЕТА, ы, ж. 1. Угол или углубление внутри шестка или в топке русской печи, куда сгребают горячие угли. Загнета — уголочек, жар загребают в загнету, а потом ставят чай (Взм.). Загнету се́лаишь в за́дороге, загребе́шь туды́ жар, называется вольный жар (Пуз. Окт.). А больша́ чузунка в загнете (Пуз. Окт.). Амур. (Благ. Магд. Скв. Шим.). Хаб. (Вяз. Облuch. Окт.). Нов.-Даур. — Ср. Загне́тина в 1-м знач., Загне́тка в 1-м знач., Загне́ток в 1-м знач., Заго́рка.

2. Шесток у русской печки. С вечера начи́стишь карто́шек и туды́, на загнету (Пашк. Облuch.). Хаб. (Облuch.).

3. Кучка горячих углей или золы, которую специально нагребают, чтобы сохранить тепло в топке русской печи. Улей нагорит много, их ключко́й заскребу́т в одну сторону, пелом засыпа́т, лопаточкой прихлопа́ют. Вот заскребу́т эту загнету, загнету заскребу́т, да чузун поставят (Черн. Магд.). Угли в загнете долго не прогорали (Уш. Шим.). Амур. (Бел. Магд. Шим.).

4. Заслонка, которой закрывают устье русской печи. Загнета — это заслонка железная (Внц. Лен.). Хаб. (Лен.).

ЗАГНЕТИНА, ы, ж. 1. То же, что загне́та в 1-м значении. Загнетина, загнетка — это раньше у нас в русской печке была, угли в её загребали (Пашк. Облuch.). Жеребчик [чай] он в загнетине вари́лся: камешо́к там ка́лится, оботрут камень — и в чай (Джл. Скв.). Амур. (Скв.). Хаб. (Облuch.).

2. Перен. Котловина, ложбина. Сама Корса́кова в загнетине, вроде в котловине. Застава японская была в загнетине между сопками (Бус. Своб.). Амур. (Своб.).

ЗАГНЕ́ТКА, и, ж. 1. То же, что загне́та в 1-м знач. Жар загребали в загнетку (Кас. Арх.). В печке же загнета, загнетка, жар туды́ загребали (Башур. Облuch.). В загнетку загребали угли, в угол жар пригребу́т (Джл. Скв.). Жар в загнетку загребали (Пуз. Окт.). Амур. (Арх. Благ. Мих. Скв. Шим.). Хаб. (Облuch. Окт.).

2. То же, что загне́та во 2-м знач. А потом

сварила обед, на загнетке поставила имя́ (Черн. Магд.). Уголь горячий у нас спасался на загнетке (Кум. Шим.). Амур. (Магд. Шим.).

3. То же, что загне́та в 3-м знач. Загнетка — уголь дровяной, их в уголок сгребали, угли горячие (Лонч. Бик.). Загнетку загребе́шь в уголок и камешо́к туды́ спусти́шь (Союз. Окт.). Загнет — это жар загреблённый и золой засыпанный (Алб. Скв.). Амур. (Магд. Мих. Скв. Шим.). Хаб. (Бик. Бир. Лен. Окт.).

4. То же, что загне́та в 4-м знач. Когда печка вытопится, заскреба́ется жар, загнетку закро́ют и трубу закро́ют — вот и получается вольный жар (Пашк. Облuch.). Хаб. (Облuch.).

5. Топка русской печи в тот момент, когда из нее выгребли горячие угли. В печке загнетку разребу помелом и сажу́ лопатой хлеб (Пашк. Облuch.). Загнетку загребе́шь и стави́шь чузунки (Пашк. Облuch.). Хаб. (Облuch.). — Ср. Загне́ток, во 2-м знач.

ЗАГНЕ́ТКА, и, ж. См. Загне́тка в 1-м знач. Загне́тка — ямка, вот жар-то загреба́ют, так и на сутки жар-то лежит, вот и загне́тка (Черн. Магд.). Загне́тка е́сть в русской печи, туды́ угли горячие загреба́ют (Квш. Лен.). Амур. (Магд.). Хаб. (Лен.).

ЗАГНЕ́ТОК, т ка, м. 1. То же, что загне́та в 1-м знач. Чузу́ночку мне надо, я и поставила её к загнетку (Калин. Мих.). Амур. (Мих.).

2. То же, что загне́тка в 5-м знач. Когда исто́пится, уголь выгреба́ют, чтобы хлеб печь, называло́сь загнеток (Черн. Магд.). Амур. (Магд.).

ЗАГНЕ́ТОЧКА, и, ж. Ласк. к загне́та в 3-м знач. Загне́точку, горячие угли, уколо́тишь, и хлеб не горит, а румянится (Алб. Скв.). Загне́точка ста́ры люди́ называют, когда угли загреба́ют в сторону, а молоды́ — угли загрести́ и все́ (Рад. Облuch.). Амур. (Скв. Шим.). Хаб. (Облuch.).

ЗАГНО́Й, а, м. Перегной. А землю, ко́тору в лунку подсыпа́ют, загно́й называют (Кн-ка Кнст.). Амур. (Кнст.).

ЗАГНУ́СЕТЬ, с и́шь, сов. Неодобр. Заговорить медленно, с неохотой. Ты чего загну́села? Говори́ толком! (Каз. Хаб.). Хаб. (Хаб.).

ЗАГНУ́СИТЬСЯ, шу́сь, с и́шься, сов. Занять, заплакать. Зану́лся он у меня, загну́сился (Джл. Скв.). Ребе́нок че́-то загну́сился: хнычет весь день (Каз. Хаб.). Амур. (Скв.). Хаб. (Хаб.).

ЗАГНУ́ТЬ, ну́, ну́сь, сов., что. Убрать, застелить постель. Посте́лю за собою́ загну́ть не хочет (Союз. Окт.). Загну́ть постель надо́ утром (Каз. Хаб.). Хаб. (Окт. Хаб.).

ЗАГОЛОСИ́ТЬ, с ю́, с и́шь, сов., что. Запеть высоким голосом. Она́, дена, так высоко́ заголосила, прямо́ за душу́ берет. У нас так никто́ не может песни́ петь (Алб. Скв.). Я как заголосю́ песню́, возьму́ самый́ верх, никто́ за мной не узо́нится (Лонч. Бик.). Амур. (Скв.). Хаб. (Бик.).

ЗАГО́Н, а, м. 1. Длина вспашки поля в одну сторону до поворота. Сначала загоны́ распаше́шь, так о́пять кру́зляху пахать надо́ (Сад. Окт.). Загона́ два пройде́шь, а потом отды́хашь, загона́ми у нас звали́ длину́ поля

до поворота (Джл. Скв.). Сначала загоны спашешь, а потом кругляху спашал (Блг. Окт.). Амур. (Скв.). Хаб. (Окт.).

2. Ширина захвата земли плугом. Загон земли был шире и уже, и это зависело от плуга (Алб. Скв.). Амур. (Скв.).

ЗАГОНЩИК, а, м. Человек, посланный со срочным донесением; гонец. Загонщик нам и телеграмму привёз, что сыну надо ехать (Н.-Андр. Бел.). Амур. (Бел.).

ЗАГОРИТЬСЯ, р ю с ь, р и ш ь с я, сов. Затосковать, запечалиться. Схоронил, брат, жёну и загорился (Анос. Шим.). Амур. (Шим.).

ЗАГОРКА, и, ж. То же, что загнётка в 1-м знач. Угли в загорку загребают (Пашк. Облuch.). Хаб. (Облuch.).

ЗАГОРОД, а, м. Изгородь. Загород вокруг стога ставили (Кум. Шим.). Амур. (Шим.). — Ср. Загородина, Загородь.

ЗАГОРОДИНА, ы, ж. То же, что загород. Вдоль загородины пройдёте — увидите сразу этот дом (Кн-ка Кнст.). Амур. (Кнст.).

ЗАГОРОДЬ, и, ж. То же, что загород. Сделат вот загородь (Черн. Магд.). В загородь сейчас стога мечут (Нев. Лазо). Загоны делают, во двёрчик загоняют, загородь какую-нибудь делают (Алб. Скв.). Амур. (Магд. Скв.). Хаб. (Лазо).

ЗАГОРОЖИНА, ы, ж. См. Загородина. Сенник отдельно: там сено слаживали, а кругом идёт загорожина (Пашк. Облuch.). Хаб. (Облuch.).

ЗАГРОБИТЬ, б л ю, б и ш ь, сов., кого. Загубить, сгубить. И сами сдохли, и нас загрибили (Нев. Лазо). Загрибил он жёну (Каз. Хаб.). Хаб. (Лазо Хаб.).

ЗАГРУДИТЬ, д ю, д и ш ь, сов., что. 1. Зачесать наверх, собрать в пучок (о волосах). Чупы делали: отсель загрудишь волосья и гребелку заткнёшь (Бдж. Лен.). Хаб. (Лен.).

2. Захватить что-л. в большом количестве. Всё загрудила рука́м, всё загрудила, мне ничё не оставила (Союз. Окт.). Хаб. (Окт.).

ЗАГУБА, ы, ж. Устар. Шарик из тертого табака и золы, завернутый в табачный лист. Комочек сделат из золы и табака — вот и загуба. Кто за щёку кладёт загубу. Куды дели, у меня там была загуба? (Е.-Ник. Окт.). Он загубу вытащил и эту загубу опётъ возьмёт (Е.-Ник. Окт.). Хаб. (Окт.). — Ср. Загубник в 1-м знач., Лемешина.

ЗАГУБНИК, а, м. 1. То же, что загуба. Загубник делали из табака и золы, за губу клали (Заб. Вяз.). Стрики табак за губу ложили, загубником звали. Хоть и редко, а сосали загубник (Дж. Скв.). Загубник — шарик из табака, махорки (Союз. Окт.). Вот он помнёт, помнёт табак и положит за губу загубник (Ам. Окт.). Амур. (Скв. Шим.). Хаб. (Вяз. Окт. Хаб.). Нов.-Даур.

2. Перен. Устар. Неодобр. Человек, имеющий пристрастие к сосанию загубы — шарика из табака. Те, котóры табак за губу клали, называли загубниками. На них противно смотреть — всё шишка сбоку (Бус. Своб.). Загубником его звали — держит загубу, загубники — так мы их ругали (Е.-Ник. Окт.). Наши старики с Шилки, с Аргуни, мы их загубниками так и звали (Союз. Окт.). Амур. (Своб.).

ЗАГУЖЕВАТЬ, ж у ю, ж у ё ш ь, сов. Экспр. Начать пьянствовать. Загужевали опётъ

мужики. Сколько дней пьют, гуляют (Н.-Вскр. Шим.). Амур. (Шим.).

ЗАДАВАТЬ, да ю, да ё ш ь, несов., что. Закладывать, подавать что-л. в машину. Человек задаёт снопы в барабани (Заг. Своб.). Амур. (Своб.).

ЗАДАВИТЬ, в л ю, в и ш ь, сов.; задавлиять, я ю, я ё ш ь, несов., кого. 1. Придавить, прижать гнетом. Наберёшь груздёй, намоешь, насолíšшь, принесёшь камней с Амура и задавишь грибы — их сразу мало становится (Алб. Скв.). Задавлиять рыбу, капусту надо: посолить и сверху положить гнёт (Каз. Хаб.). Матки-то задавлиют брёёнами, а на те опётъ брёёна кладут (Ст. Окт.). Амур. (Скв.). Хаб. (Окт. Хаб.).

2. Замучить, одолеть. Пауты́ скот задавили (Ст. Окт.). Крысы задавлили, крыс было полно, кошек раздавали гольдам (Пашк. Облuch.). Давление [кровяное] нас, старых, задавлят, а онё же молодцы: имя́ ничё (Н.-Вскр. Шим.). Слеза задавлят, котóра на ё́тим глазу́ (Черн. Магд.). Амур. (Магд. Шим.). Хаб. (Облuch. Окт.).

3. Заглушить, забить (о сорных растениях). Трава всё у меня заавила в огороде. Мокруша огурицы задавила (Каз. Хаб.). Трава кислица кустами растёт, задавлят хлеб (Уш. Шим.). Сорняки задавлиют. Задавила всё́ трава в огороде (Башур. Облuch.). Амур. (Шим.). Хаб. (Облuch. Хаб.).

ЗАДАВЛЯТЬ. См. Задавить.

ЗАДАЧИЛОВОСТЬ, и, ж. Озабоченность, беспокойство. Ну, задачиловость вот такая подошла — и ловить себя на каждом слове (Алб. Скв.). Амур. (Скв.).

ЗАДЕВ, а, м. Громоздкие предметы на реке (коряги, камни), мешающие ловле рыбы сетью, неводом. Где задевы есть: камни, коряги — там мы не неводим (Ст. Окт.). Задев — коряга, камень, и зацёп называется. Обычно после большой воды. Нанёсник несёт и задев вывернет, валун (Пашк. Облuch.). Хаб. (Облuch. Окт.). — Ср. Зацёп, Зацёпа.

ЗАДЕРГИВАТЬ. См. 2. Задёрнуть.

1. **ЗАДЕРНУТЬ**, ну, не ш ь, сов., что. Мгновенно коснуться поверхности чего-л., задеть. Искра́ задёрнет — порох воспламенится (Сам. Окт.). Хаб. (Окт.).

2. **ЗАДЕРНУТЬ**, ну, не ш ь, сов.; задёргивать, в а ю, в а ё ш ь, несов., кого. Превзойти кого-л. в работе. Руки, ноги не болели б, дак я ешо́ молоду́ бы задёрнула (Благ. Окт.). По пёрвости болясь, а потом я всех задёргивала: и пахать, и косить, и печь (Пуз. Окт.). Хаб. (Окт.).

◊ Задёрнуть за пояс. Заткнуть за пояс, превзойти кого-л. в чем-л. Задёрнула за пояс бы́ молоду́! (Башур. Облuch.). Хаб. (Облuch.).

ЗАДОЛТИТЬ, л ю, л и ш ь, сов., что. Заборонить пашню вдоль борозд. Боронил впоперёк пашни, а потом задолить надо пашню (Е.-Ник. Окт.). Хаб. (Окт.).

ЗАДОРОГА, и, ж. Одна из боковых сторон пода русской печи. В русской печке заслонка, шесток, под и задороги слева и справа от цела́ — боковые части. Задорога называлась бокова́ сторона, а загнётка за задорогой (Башур. Облuch.). Поставь чу́гунку за задорогу! (Алб. Скв.). Амур. (Магд. Скв.). Хаб. (Облuch. Окт.). Нов.-Даур.

ЗАДРАТЬ. В словосочетаниях.

◇ **Задра́ть копы́лки**. 1. Высоко поднять ноги. *Чё задира́шь копы́лки? Опусти но́ги-то!* (Серг. Благ.). *Копы́лки задра́ла, бессо́вестная* (Калин. Мих.). Амур. (Благ. Мих.).

2. Шутл. Умереть. *Стар уж, скоро приде́тся задра́ть копы́лки* (Алб. Скв.). *По́ра копы́лки задира́ть* (Джл. Скв.). Амур. (Скв.).

◇ **Задра́ть но́рки**. Стать высокомерным, загордиться, занататься. *Но́рки задра́ла – не здо́ровоется* (Серг. Благ.). *Ты чё но́рки задира́шь? Бо́гато жить ста́ла?* (Джл. Скв.). Амур. (Своб. Скв.). – Ср. Подня́ть но́рки.

ЗАДРО́ГА, и, ж. См. Задро́га. *Задро́ги в печке е́сть: две сто́роны. За́гнэту сде́лашь в задро́ге и угли туды́ го́рячи* (Пуз. Окт.). Хаб. (Окт.).

1. **ЗАЕЗД**, а, м. Широкие ворота, в которые въезжают в усадьбу, на скотный двор. *Двое ворот было, кото́ры ши́роки ворота – заездом называ́ли* (Алб. Скв.). Амур. (Скв.).

2. **ЗАЕЗД**, а, м. То же, что заездок. *Дед Горбуно́в несколько лет там заезды́ городил* (Бдж. Лен.). *Заезды́ дела́ли, в заезд морду́ши ставили* (Черн. Магд.). Амур. (Магд.). Хаб. (Лен.).

ЗАЕЗДНИК, а, м. То же, что заездок. *В основном, заездники́ городили из тальника* (Каз. Хаб.). Хаб. (Хаб.).

ЗАЕЗДНОЙ, о́го, м. Рулевой, управляющий движением лодки. *Заездной – он стоит на корме, правит, заезжает, а на передё́ грёбщи́ки сидят*. (Пашк. Облuch.). Хаб. (Облuch.).

ЗАЕЗДОК, дка, м. Рыболовное сооружение на реке (протоке, заливе) в виде перегородки (рис. 14, 4). *Заездок – это когда попере́к ручья́ кладе́тся бревно, устраивается морда, а по бокам колотят ко́лья, рыба идёт только в морду* (Черн. Магд.). *Удобно рыбу заездком ловить. Улов обычно очень хороший́ бы́ва́т. Все́ лето сто́ит заездок, а к осени снима́шь* (Абл. Скв.). *Заездки́ городили, тоже самую Добринску́ речку́ городили, заливы́ больше* (Благ. Окт.). *Мужики в заливе заездки́ дела́ли* (Над. Бир.). *Небольшую́ речку́ загораживали заездками́* (Ин-ка Арх.). *Заездки – это когда перегораживают речку, а в середине оставляют окно, чтобы́ проходила́ рыба* (Вен. Вяз.). *Повсем.* – Ср. 2. Зае́зд, Зае́здки.

ЗАЕЗЖА́ТЬ, жа́ю, жа́е шь, несо́в. Ехать на лодке, делая по реке полукруг для сбрасывания невода. *На лодке сде́лана пло́щадка; на не́е на́бирают невод и заезжают* (Благ. Окт.). Хаб. (Окт.).

ЗАЕЗОК, зка, м. См. Заездок. *Дед Горба́з, заезок городил на ё́той прото́ке* (Бдж. Лен.). *О́кно оста́вляют, в заезок ста́вят морду́шу. Ско́ки дела́ют к заезку, выше́ от во́ды* (Благ. Окт.). *А уже́ во́сенью заезок в Хи́нгдне дела́ют* (Пашк. Облuch.). *Её́ ребята́ называ́ли заезок – как я́мина же* (Арх. Лазо). Хаб. (Лазо Лен. Облuch. Окт.).

ЗАЁМНО, нареч. Взаимы. *Я взял этот плуг заёмно́ у них* (Вен. Вяз.). Хаб. (Вяз.).

ЗАЖЕ́СТИТЬ, ст и ш ь, со́в., что. Запустить, плохо обрабатывая (о земле). *Ко́ло Большо́го о́зера о́городину сади́ли в колхозе – се́рдце ра́довалось, а счас землю́ заже́стили, урожа́ю нет* (Н.-Вскр. Шим.). Амур. (Шим.).

ЗАЖИГА́ЛКА, и, ж. Устар. Охотничье ружье, действующее при помощи кремня; кремнёвое ружье. *Зажига́лки были́, кремне́вки* (Калин. Мих.). *Кремне́вка – эта са́ма за-*

жига́лка и е́сть (Пашк. Облuch.). Амур. (Мих.). Хаб. (Облuch.).

ЗАЖМУ́РКОЮ, нареч. Спусти рукава. *Девки зажму́ркою работа́ют* (Бус. Своб.). Амур. (Своб.).

ЗАЗУ́БРЯ, и, ж. Выемка на ребре какого-нибудь предмета; зазубрина. *Зазубря́ на то́поре, зазубрил то́пор* (Каз. Хаб.). *Таки́ зубья́ три – четы́ре на ней, зазубри – засэ́чки, ручка́ дере́вянная* (Сам. Окт.). *На их дела́ли зазубри, ко́вали остро́гу* (Деж. Лен.). Амур. (Своб.). Хаб. (Лен. Окт. Хаб.).

ЗАЙМКА, и, ж. Отдельно стоящая изба, усадьба или небольшой поселок за пределами основного селения. *Займка – изба́ со́стрбена, там со́ скоти́ной жили́ летом* (Ст. Окт.). *Где займка хоро́ша, так там заво́зня, там баня. Ра́ньше займка, а потом ста́н* (Бдж. Лен.). *На займку́ молотить е́здили* (Кум. Шим.). Амур. (Арх. Бел. Благ. Кнст. Магд. Мих. Своб. Скв. Шим.). Хаб. (Бик. Лен. Облuch. Окт.). Нов.-Даур.

ЗАЙЧИ́ТЬ, чу, чи ш ь, со́в. Начать икать, заикать. *Чё-нибу́дь жа́луодок стра́хнёшь, и́чит-ся, зайчит ма́ленький ребёнок* (Е.-Ник. Окт.). *Вот зайчи́шь с чёго-то и не оста́новишь-ся* (Ам. Окт.). Хаб. (Окт.).

ЗАЙТИ́, ду́, де́ш ь, со́в.; заходи́ть, жу́, ди ш ь, несо́в. Вступить в какое-л. коллективное объединение, общественную организацию. *Зашли́ в колхоз, живо́ти́ну сда́ли* (Пуз. Окт.). *В колхозы́ в пе́рвы́ годы́ зашли́, таба́к се́яли* (Уш. Шим.). *А кто́ не заходи́л, а потом все́ равно́ зашли́ в колхоз* (Каз. Хаб.). *В колхоз ста́ли заходи́ть, четы́ре ко́ня́ сда́л* (Уш. Шим.). Амур. (Магд. Скв. Шим.). Хаб. (Бик. Лазо Окт. Хаб.).

◇ **Зайти́ в па́мять**. Прийти в сознание. *Она́ еще́ в па́мять-то зашла́* (Анос. Шим.). Амур. (Шим.).

◇ **Зайти́ в положе́ние**. Забеременеть. *Зашла́ в положе́ние: брю́хата ходит. Же́нщина забрю́хатела – в положе́ние зашла́* (Каз. Хаб.). Хаб. (Хаб.).

ЗАКАБЛАН, а, м. Старинный танец. *На гу́лянке стра́шно смотре́ть тепе́рь, чё́ танцуют, а ра́ньше кадре́ль танцева́ли, ба́рыню, закаблан* (Ам. Окт.). *Закаблан четы́ре па́ры танцуют* (Квш. Лен.). *Закаблан – ру́ками пере́бирают, все́ танцуют* (Пашк. Облuch.). Хаб. (Лен. Облuch. Окт.).

ЗАКАЗА́ТЬ, жу́, же ш ь, со́в. 1. С инф., кому-чему. Наказать, дать распоряжение. *Ма́ть зака́зала е́хать до́мой* (Лонч. Бик.). Хаб. (Бик.).

2. Что. Позвать, вызвать кого-л. *Надо́ де́да зака́зать!* (Башур. Облuch.). *Его́ пове́зли в Би́робиджан, ме́ня зака́зали, я туды́ прие́хала* (Бдж. Лен.). *Тут сусе́дка вста́ла, отца́ зака́зали сусе́ди-то* (Башур. Облuch.). Амур. (Мих.). Хаб. (Лен. Облuch.).

ЗАКАЛДЫ́КА, и, общ. Неодобр. Пьяница. *Э́тот зака́лды́ка пе́рвой сте́пени* (Бус. Своб.). *У ме́ня за́т один та́кой зака́лды́ка* (Бус. Своб.). Амур. (Своб.).

ЗАКА́ЛКА, и, ж. Непропеченная часть хлеба у нижней корки. *Хорошо́ тесто́ не выбра́талось, не да́ли тро́нуться ему́ и в печь посади́ли – ве́рх испече́тся, а зака́лка́ вниз оста́ётся, как кле́стер, па́льца на два* (Алб. Скв.). Амур. (Скв.).

ЗАКАТА́ТЬСЯ, а́е ш ь-ся, со́в. и несо́в.

Скрываться, закатываться (о солнце, о звездах). *Пойдём, миленький, домой, солнце закатается, я во прислугах живу, хозяйка заругается* (Черн. Магд.). *Тоже как-то закаталась звезда, сейчас она начинат закататься вечерня заря* (Башур. Облuch.). *Солнце закатается и всходит* (Уш. Шим.). Амур. (Магд. Шим.).

ЗАКАЧИВАТЬ, а ю, а ешь, несов., что. Вбивать в землю. *Закачивают сваи с лодок, потом прожилины привяжут* (Благ. Окт.). Хаб. (Окт.).

ЗАКИДКА, и, ж. То же, что закидушка. *Он на закидки ловит* (Черн. Магд.). Амур. (Магд.).

ЗАКИДЧИК, а, м. Человек, забрасывающий невод, сеть. *Закидчик сеть закидывает* (Вен. Вяз.). *Закидчик забрасывает невод и развозит* (Каз. Хаб.). Хаб. (Вяз. Хаб.).

ЗАКИДУШЕЧКА, и, ж. Ласк. к закидушка. *Закидушечку возьму* (Союз. Окт.). *Лед с утра на речке с закидушечкой сидит* (Н.-Вскр. Шим.). Амур. (Шим.). Хаб. (Окт.).

ЗАКИДУШКА, и, ж. Рыболовная снасть — леска с блесной и крючками, которую забрасывают с берега. *Закидушка — маленький перемёт, закидушку с берега бросают, а с перемётом плавают, груз у закидушки из подковы или любая железка, а сейчас свинец* (Пашк. Облuch.). *Закидушки с берега закинешь: палка тонкая, а к ей мотавзина или леска — и с берега кидашь* (Кас. Арх.). *Закидушки на ночь ставили, по шесть-семь крючков привязывали* (Бикин). *Жилка на закидушке мёлка, метров на пятьдесят, связаны на ней крючки* (Колы. Шим.). Амур. (повсем.). Хаб. (повсем.). — Ср. Закидка.

ЗАКЛАДАТЬ. См. Закладь.

ЗАКЛАДИНА, ы, м. Жердь, перекладина, загораживающая проход или проезд в изгороди. *Закладиной закроют ворота. Закладина — это палка длинная или доска, ей ворота закладывали закрывали* (Кас. Арх.). Амур. (Арх.).

ЗАКЛАСТЬ, кладу́, кладёшь, сов.; закладывать, а ю, а ешь, несов., кого-что. Заложить, поместить куда-л. *Если ты будешь такие чудеса творить, возьмём тебя и пристрелим, и здесь в камнях закладём* (Пашк. Облuch.). *Подсолнух в гурты закладают, в силосные ямы* (Уш. Шим.). Амур. (Шим.). Хаб. (Облuch.).

ЗАКЛЕСТЕРИТЬСЯ, и́тся, сов. Стать клейким, липким. *Голову-то вымойте, а то заклестерится* (Е.-Ник. Окт.). Хаб. (Окт.).

ЗАКЛИКАТЬ, а ю, а ешь, сов., что. Устар. Заговорить, вылечить заговором. *Сперва травам лечили, а потом это всё закликали, не стало ничё* (Черн. Магд.). Амур. (Магд.).

ЗАКЛЮЧЕННЫЙ, а я, о с. Спутанный (о шерсти, нитках, волосах). *Когда с барана состригут шерсть, она вся заключена, вот её и шиньгаешь. Ой, волосы-то все заключены* (Бус. Своб.). Амур. (Своб.).

ЗАКОВЁТЬ, ё ю, ё ешь, сов. Замерзнуть. *Зимой замерзает протока. Всё заковёт, так воды не добудешь* (Уш. Шим.). Амур. (Шим.).

ЗАКОМИТЬ, м л ю или м ю, м ишь, сов., что. 1. Скомять. *Руки опустила и товар закомила* (Е.-Ник. Окт.). Хаб. (Окт.).

2. Заложить, запрятать. *Закомила и никак не могу найти, положила куда-то и не найду* (Башур. Облuch.). Хаб. (Облuch.).

ЗАКОМЛЁТОЕ ДЕРЕВО. Дерево, имеющее большой комель. *Комель большой, а вершины нет, к вершине оно идёт шилом — это закомлётое дерево* (Джл. Скв.). Амур. (Скв.). Нов.-Даур.

ЗАКОМЛЁТЬ, м л ю, м л ишь, сов., что. Обвить вокруг чего-л. *У меня косы-то вот такие были, ниже пояса. Я их закомлю и ношу* (Алб. Скв.). Амур. (Скв.).

ЗАКОПЫТИТЬСЯ, и т ея, сов. Обломать, повредить копыта. *Конь что-то закопытился у нас, обломал копыта* (Джл. Скв.). Амур. (Скв.).

ЗАКОРЕНЁЛЫЙ, а я, о с. Коренной (о жителях). *С Украины, с Киевской области давнишни переселены, закоренёлы онё* (Пуз. Окт.). Хаб. (Окт.). — Ср. Закоренёный.

ЗАКОРЕНЁННЫЙ, а я, о с. То же, что закоренёлый. *Мы трое тут закоренённые жители* (Саг. Арх.). Амур. (Арх.).

ЗАКОТОМИТЬСЯ, м л ю сь, мишь с я, сов. Собратись куда-л., снарядиться в дорогу, взяв с собой какую-л. поклажу. *Закотомилась и бегу встречать Семена. Сумку ли чём ли возьмешь в дорогу — говорят, закотомилась* (Н.-Андр. Бел.). Амур. (Бел.).

ЗАКОЧЕВАТЬ, чу́ю, чу́ешь, сов. 1. Переселиться, въехать. *Когда закочевали сюда, невестка хозяина пришла и забрала жернова* (Алб. Скв.). *Закочевал далёко* (Башур. Облuch.). *В дом этот мы не закочевали даже, а девочки посадили кусты* (Калин. Мих.). Амур. (Мих. Скв.).

2. Пойти. *Опять Степан куда-то закочевал: котомку за плечо и пошёл в Невельское* (Каз. Хаб.). Амур. (Скв.). Хаб. (Облuch. Хаб.).

ЗАКРОЙ, я, м. 1. Выемка на ребрах или краях досок, плотно подгоняемых друг к другу. *И вот пробуровишь, отборником съёмешь, и закрой получится* (Ст. Окт.). *На досках делают закрой, чтоб плотно подходили* (Каз. Хаб.). Хаб. (Облuch. Хаб.).

2. Способ соединения досок, когда ребро одной доски вкладывается в паз, вырубленный в другой доске. *Там же закрой делаются, отборник надо. Одна на одну закладываются — это закрой* (Благ. Окт.). Хаб. (Окт.).

~ **В закрой**. То же, что закрой во 2-м знач. *Потолок может в закрой быть и впритёску. В закрой — значит, у обоих досок выкалываются черен, и онё идут в закрой, тогда не требуется сверх потолка настилать ещё: земля не посыпается* (Джл. Скв.). *Забёрки делали в закрой: выберешь с одной стороны доски, и она в паз заходит* (Пуз. Окт.). Амур. (Благ. Скв.). Хаб. (Окт.).

ЗАКРОМОК, м ка, м. Устар. Деревянный желоб вокруг жёрнова. *Кругом нижнего жёрнова закромок соделан с дерева, с дошечек, как яшшечек неглубокий, по уровню жёрновов — закромок, он маленький, его закромок все называют* (Рад. Облuch.). Хаб. (Облuch.).

ЗАКРУТКА, и, ж.; обычно мн. закрутки. Деталь саней, толстый гибкий прут, которым соединяют противоположные брусья (копылья), вставленные в полозья, или переднюю часть полозьев (головаки). *К закруткам передним привязываются сами оглобли* (Н.-Вскр. Шим.). Амур. (Шим.).

ЗАКРЫШКА, и, ж. Дверца, закрывающая печную топку. *Закрышкой закрывали печь*.

дверка называлась закрышкой (Биб. Благ.). Амур. (Благ.).

ЗАКУБУРЯТЬСЯ, *йт*, сов. Закувыр-
каться. *Коды стрелиш, волк и закубурылся*
(Заг. Сел. Своб.). *Закубурылся так гуран, и*
сразу концы (Заг. Сел. Своб.). Амур. (Своб.).

ЗАКУПАТЕЛЬ, *я, м.* Устар. Скупщик.
Раньше закупатели ходили: пынцицу пригото-
вить, шурки, а закупатели купят (Кук.
Лен.). Хаб. (Лен.).

ЗАКУРЖИТЬ, *йт*, сов. Покрыться инеем,
заиндеветь. *Кухта на ветке, закуржила ветка.*
Ветки на дереве закуржили, заиндели (Джл.
Скв.). Амур. (Скв.).

ЗАКУСКА. \diamond Три закуски. См. Три.

ЗАКУТАТЬ. \diamond *Закутать баню*. Испотить
печь в бане, закрыть печную трубу. *Закутать*
баню — это трубу закрыть, чтоб жарко было
в бане (Башур. Облuch.). *Баню закутать надо*
идти: закрыть, убрать, помыть (Черн. Магд.).
Амур. (Магд.). Хаб. (Облuch.).

ЗАЛ, *а, м.* Устар. Спальня. *Счас комната,*
а раньше перёд, куть, спальня, или зал (Рад.
Облuch.). Хаб. (Облuch.). — Ср. Зала в о
2-м знач.

ЗАЛА, *ы, ж.* Устар. 1. Чистая половина
крестьянской избы. *Спальня и зала отгороже-*
ны заборкой (Пуз. Окт.). *Делалось всё вместе:*
кухня, зала, спальня (Сам. Окт.). *Проходите*
в залу (Анос. Шим.). *Я с ребятам-то в зале*
спала. Передняя — зала, зала — гостей при-
маешь, а там маленьки комнатушки (Е.-Ник.
Окт.). Амур. (Арх. Мих. Шим.). Хаб. (Вяз.
Облuch.). — Ср. Залец.

2. То же, что зал. *Спальня — называлась,*
как раньше, зала (Ин-ка Арх.). *Придётся залу*
закрывать: окошки худые, боюсь там спать
(Голов. Бир.). Амур. (Арх.). Хаб. (Бир.).

ЗАЛАВИНА, *ы, ж.* Устар. Площадь. *Там*
есть такая залавина. Это, по-нашему, пло-
щадь небольшая такая (Бус. Своб.). Амур.
(Своб.).

ЗАЛАВОК, *в ка, м.* 1. Длинный ящик
с подъемной крышкой или боковыми дверца-
ми, который используется для хранения про-
дуктов, посуды и в качестве лавки (рис. 9, 2).
Залавок как сундук, всё забито в целое. Дед
ляжет на него, отдохнёт. Залавок шире, чем
лавка, он забит весь досками, есть дверцы
(Заб. Вяз.). *Залавок вроде лавки большой*
у печки для горшков, ведер (Джл. Скв.).
Раньше небель какá была — стол да стул, да
залавок, длинный, как стол (Е.-Ник. Окт.).
Амур. (Скв.). Хаб. (Бир. Вяз. Лен. Облuch.
Окт.).

2. Род кухонного шкафа. *Залавок — buffet,*
длинный шкаф с двумя-тремя дверцами (Ла-
зар. Лен.). *Залавок — косячок деревянный*
вместо сервана (Пуз. Окт.). *В залавок посуду*
ставили, хлеб лажили. Как шкафчик (Нев.
Лазо). Хаб. (Бир. Лазо Лен. Окт.).

ЗАЛАВОЧЕК, *ч ка, м.* Уменьш.-ласк.
к залавок в 1-м знач. *Около стенки на кухне*
залавочек (Е.-Ник. Окт.). *Залавочек-то? Ста-*
вить туды каку посуду (Е.-Ник. Окт.). Хаб.
(Окт.).

1. **ЗАЛАМЫВАТЬ**. \diamond *Заламывать капусту*.
Отламывать, обрывать нижние листья у созре-
вающей на корню капусты. *Старуха говорила:*
"Пойду капусту заламывать: нижние листочки
обрывать" (Джл. Скв.). *В июле, в Петров*
день, у капусты нижние листочки заламывали.

Считалось, что так она будет лучше (Калин.
Мих.). *Мы и сейчас капусту заламываем* (Каз.
Хаб.). Амур. (Мих. Скв.). Хаб. (Хаб.).

2. **ЗАЛАМЫВАТЬ**. См. Заломить.

ЗАЛЕВ, *а, м.* Залив реки или озера. *Там*
есть залев, дак от того залева недалеко пашня
(Деж. Лен.). *Это мы залевом зовём, а там —*
протока (Нев. Лазо). *Здесь Зымин залева, у*
Зымина здесь были пашни (Лонч. Бик.).
Хаб. (Бик. Лазо Лен.).

ЗАЛЕВЧИК, *а, м.* Уменьш.-ласк. к залева.
У нас залевак вот сюда вышел (Нев. Лазо).
Хаб. (Лазо).

ЗАЛЕЦ, *ль ца, м.* То же, что зала в 1-м
знач. *Передня комната вроде залеца* (Ам.
Окт.). Хаб. (Окт.).

ЗАЛИВКА, *и, ж.* Каша из конопля. *Заливку*
ели в пост великий, кашу из конопля (Алб.
Скв.). Амур. (Скв.).

ЗАЛИВНОЙ, *а я, б е.* Проливной (о дож-
де). *Здесь вот, знаете, заливные дожди идут по*
четыре месяца, но картошку всё равно нако-
паем (Уш. Шим.). Амур. (Шим.).

ЗАЛІТЬ. \diamond *Заліть (заливаць) Америку*
(Америки). *Наговорить небылицы. Она мне*
таку Америку залила (Бус. Своб.). *А я ей*
всякой Америку залила, она поверила (Бус.
Своб.). *Ты мне не заливай Америки, я всё*
знаю (Поярк. Мих.). Амур. (Мих. Своб.). —
Ср. Напереть дурочки.

ЗАЛОГ, *а, м.* 1. Никогда не паханная зем-
ля; целина. *Залог — целина, непаханная земля*
(Чесн. Мих.). *Целина так и называлась залогом*
(Сам. Окт.). *Чажелó было, когда залог подни-*
мали (Е.-Ник. Окт.). *Целинная земля — залог*
(Каз. Хаб.). Амур. (Кнст. Маз. Мих. Скв.).
Хаб. (Бир. Лазо Лен. Облuch. Окт. Хаб.).
|| *Часть целинной земли, отведенная под па-*
шню. Новая земля, которую ещё только раскор-
чёвывають — залог (Союз. Окт.). Хаб. (Окт.). —
Ср. Залоговая земля, Заложная
земля в 1-м знач. || *Впервые распаханная*
земля. Залог — это новая земля, когда всё
раскорчёвано и вспахана земля (Рад. Облuch.).
Первый сев — на залого, на залого сеяли — по-
явилась хорошая пшеница (Алб. Скв.). *Целину*
вспахешь — залог получатся. Первый год
сеешь на залого? (Ст. Окт.). *На залог посеем —*
сто пудов даст. С залогу хлеб! (Наг. Окт.).
Амур. (Мих. Скв. Шим.). Хаб. (Бир. Лен.
Облuch. Окт.).

2. Заброшенная, давно не паханная земля.
Смотрю я на залог и думаю, когда же его
приведут в порядок? Ведь эта земля хороший
урожай давала (Уш. Шим.). *Валяй пахать на*
залог! (Уш. Шим.). *Потом залог пахали. По-*
дем залог пахать! (Джл. Скв.). *На залого я*
вспахал и посеял! (Джл. Лен.). Амур. (Скв.
Шим.). Хаб. (Лен. Облuch. Окт.).

\diamond Драть залог. См. Драть.

ЗАЛОГОВАЯ ЗЕМЛЯ. То же, что залог в
1-м знач. *Земля-то залоговая была* (Голов.
Бир.). Хаб. (Бир.).

ЗАЛОЖКА, *и, ж.* Задвижка, засов. *Дверь*
на заложку закрывается (Каз. Хаб.). *Закрой*
там на заложку! (Блг. Окт.). *Ворота на залож-*
ки запирали, крjóков не делали (Алб. Скв.).
Амур. (Скв.). Хаб. (Окт. Хаб.). Нов.-Даур.

\diamond Сидеть на заложке. См. Сидеть.

ЗАЛОЖНАЯ ЗЕМЛЯ. То же, что залог
в 1-м знач. *Заложные земли — это неспахан-*
ные, их тут много раньше было (Алб. Скв.).

Амур. (Скв.). || То же, что залог во 2-м знач. Земля заложная, когда она залежится, состарится (Каз. Хаб.). Хаб. (Лен. Окт.).

ЗАЛОМ, а или у, м. 1. Длинная палка, используемая при охоте на медведя как перекладина, закрывающая выход из берлоги. Залом — это палка длинная, чтоб медведь не выскочил. Подкрадётся и палку заламывает — ставит поперёк, чтоб медведь не мог вылезть (Башур. Облuch.). Когда найдут берлогу, то сделать залом надо: срубят ёлку, оставляют сучья, толкают в берлогу. Медведь берёт её и тащит к себе, потом обратно. Медведь голову покажет, и его стреляют (Алб. Скв.). Амур. (Скв.). Хаб. (Облuch.).

2. Жердь, засов, которым запирают ворота, двери. Пошла еишо залом вырубилa. Это палка, которой закрывают калитку (Нев. Лазо). Хаб. (Лазо Облuch.).

ЗАЛОМИТЬ, млю, мишь, сов.; заламывать, в аю, в а ешь, несов., что. 1. Сделать рычаг из весла, палки и т.д., чтобы затормозить движение чего-л. Заломить надо весло, чтобы течением не несло паром (Каз. Хаб.). Мы телеги, сани заламывали, если кони были дикими: вставишь в колесо палку — оно не вертится, а так таишится (Ам. Окт.). Хаб. (Окт. Хаб.).

2. Загородить выход перекладной. Залом — это палка длинная, чтоб медведь не выскочил, подкрадётся и палку заламывает — ставишь поперёк, чтобы медведь не мог вылезть (Башур. Облuch.). Хаб. (Облuch.).

◊ **Заламывать ворота**. В свадебном обряде — запирает ворота, символически преграждая путь свадебной процессии к дому невесты, пока не дадут выкупа. Заламывают ворота отец с матерью, пока боярин не даст выкуп (Джл. Скв.). Амур. (Скв.).

3. Препятствовать (о создавшемся заторе при сплаве леса). Брёвна в кругу сбивались — заламывали. Заломы образуются: заломит где-нибудь — они начинают крутиться (Уш. Шим.). Амур. (Шим.).

ЗАМАЗУЛИСТЫЙ, ая, ое. Грязный, Замазулиста така ты, у меня! (Алб. Скв.). Амур. (Скв.).

ЗАМАНКА, и, ж. То, чем приманивают птиц, рыб, животных; приманка. В садок садили заманку — поросёнка. Волк чует его, идет к нему и попадет в ловушку (Алб. Скв.). Заманку бросаешь, зверя заманиваешь или в капкан заманку кладёшь (Каз. Хаб.). Заманка там, заманивать рыбу, намажешь чем-то (Джл. Скв.). Амур. (Скв.). Хаб. (Хаб.).

ЗАМАХНУТЬ, ну, нёшь, сов., что. Обвязать, обвить. Прямо бабки связывали. Их не клали в стожки. Прямо захватишь горстку, свернёшь её, этим же растением замахнёшь, ставишь подряд (Союз. Окт.). Хаб. (Окт.).

ЗАМЕЛЬЧАТЬ, аю, а ешь, несов. Помещать, опускать что-л. неглубоко в землю. Одноштопорный плуг заглубляет и замельчает (Калин. Мих.). Амур. (Мих.).

ЗАМЁНШАЯ, ей, ж. Младшая. А замёнша-то тоже десять классов кончила (Уш. Шим.). Амур. (Шим.).

ЗАМЕСТИ, мету, мётёшь, сов.; заметать, аю, а ешь, несов., что. Сгрести, собрать в кучу (о зерне, соломе). Потом в ворох загребут, заметут, поднимают и веют, а оно

[зерно] одно к одному вылетат (Ин-ка Арх.). Граблями заметают солому, а хлеб начинают в ворох заметать: заметут в ворох, берут деревянные лопаты и начинают бросать вверх — отвесать (Кольц. Шим.). Хлеб в ворох заметают (Уш. Шим.). Амур. (Арх. Шим.).

ЗАМЕСТИТЬ, мешу или местю, местйшь, сов., кого-что. Поместить. Молодёжь собрали, а нас сюда заместили, старики (Нев. Лазо). Замещй в друеую: эта посудина уже полная (Каз. Хаб.). Хаб. (Лазо, Хаб.).

1. **ЗАМЕТАТЬ**. См. Заместй.

2. **ЗАМЕТАТЬ**, аю, а ешь, сов.; замётывать, аю, а ешь, несов., что. 1. Сложить сено в стог. Сено уже заметали и пошли на стан (Каз. Хаб.). Хаб. (Хаб.). || Сложить стог, оформить вершину стога. Иной раз заметают красиво зарод (Заг. Сел. Своб.). Стог надо замётывать, мужики замётывают стог (Каз. Хаб.). Амур. (Своб.). Хаб. (Хаб.).

2. Сложить солому в кучу. Граблями заметают солому, а хлеб начинают в ворох собирать. (Уш. Шим.). Амур. (Шим.).

ЗАМЁТЫВАТЬ. См. 2. Заметать.

ЗАМОЛОКАНИТЬ, ню, нишь, сов. Устар. Принять молокостаню. Трое в деревне замолоканили (Серг. Благ.). Амур. (Благ.).

ЗАМОРОЧАТЬ. См. Морочать.

ЗАМОШЕННИЧАТЬ, аю, а ешь, сов., что. Скрыть путем мошенничества. Тётъ Марина, у тебя четыре месяца не хваат — четыре месяца замошенничали где-то, потеряли у меня в архиве, и теперь дали мне пятнадцать рублей (Арг. Лазо). Хаб. (Лазо).

ЗАМУРАВЛЕННЫЙ, ая, ое. Покрытый глазурью, глазированный (о посуде). Глиняна она [байдара], сверху замуравлена (Союз. Окт.). Замурвлённая была посуда: её заливали чем-то блестящим в печё (Каз. Хаб.). Хаб. (Окт. Хаб.).

ЗАМУРДОЧЕННЫЙ, ая, ое. Замученный тяжелой, изнурительной работой. Мужик-то замурдоченный, никакого отбыху ему нет (Союз. Окт.). Я замурдочена с измалечки (Рад. Облuch.). Хаб. (Облuch. Окт.).

ЗАМУРДОЧИТЬСЯ, чусь, чишься, сов. Устать от тяжелой работы, от забот. Замурдочилась совсем со своей семьей — замучилась, устала (Союз. Окт.). Хаб. (Окт.).

ЗАМУРДЫШКА, и, общ. Неодобр. Грязнуля, замарашка. Замурдышка он! (Е.-Ник. Окт.). Совсем замурдышкой стала: не следит за собой (Каз. Хаб.). Хаб. (Окт. Хаб.).

ЗАМУСЛЮКАННЫЙ, ая, ое. Презр. Зажизненный, выпачканный чем-л. Вот идёт дзюмбурушка, вся грязная, сама вся замуслюкана (Бус. Своб.). Амур. (Своб.).

ЗАНАСТИТЬ, стйт, сов., безл. Покрыть настом. Занастило, снег сегодня, сделало корку. Занастит — по корке идёшь, по корке снежной (Н.-Вскр. Шим.). Амур. (Шим.).

ЗАНЕДУЖИТЬ, и т, сов., безл. О плохом самочувствии, о нездоровье. Занедужило меня, запогодило сегодня — прямо страх! (Н.-Вскр. Шим.). Амур. (Шим.).

ЗАНЕСТИ, сёт, сов.; заносить, и т, нес., безл. Покрыться тучами, потемнеть (о небе). Занесло кругом тучами (Каз. Хаб.). Опёт заносит! На небе тучи (Нев. Лазо). Хаб. (Лазо Хаб.).

ЗАНИМАНИЕ, я, ср. Занятие. Вот наше и

занимание: хлебушка сеяли, за скотом ходили (Черн. Магд.). Амур. (Магд.).

ЗАНИМАТЬ, аю, аешь, несов., что. Заливать (о воде). Это место вода занимает, а вот, где он косил, как штаны, получаются (Нев. Лазо). Хаб. (Лазо).

ЗАНИМАТЬСЯ. ◊ Заниматься крестьянством. Заниматься земледелием. Хлеб сеяли, лес возили, крестьянством занимались (Колы. Шим.). Когда жили одиночно, все крестьянством занимались (Каз. Хаб.). Занимался крестьянством, пчеловодом был (Голов. Бир.). Амур. (Шим.). Хаб. (Бир. Хаб.).

ЗАНОСИТЬ. См. Занести.

ЗАНУРИВАТЬ, в аю, в аешь, несов. См. Заныривать. Снасть зануривают и норилом. Норило – палка такая тонкая. Тонкой бечёвкой привязывают снасть. Зануриваешь под лёд и норилом: две палки – две лунки (Лерм. Бик.). Хаб. (Бик.).

ЗАНЫРИВАТЬ. См. Заныривать.

ЗАНЫРИТЬ, рю, ришь, сов.; заныривать, в аю, в аешь, несов., что. Погрузить под лёд рыболовную снасть с помощью особого орудия – нырила (норила). Норило – длинная такая палка, тонкая, когда заныришь её, течением поставишь (Лерм. Бик.). Заныриваешь зимой: рубишь лунки, делаешь норило из палок, и из лунки в лунку заныриваешь (Каз. Хаб.). Подлёдно ловили рыбу. Нырилом заныривали под лёд. На конце шнур. Перемёт или закидушка, и вытягивали нырило (Джл. Скв.). Амур. (Скв.). Хаб. (Хаб.).

ЗАНЯТАЯ, бй, м. Стелная. Она первым отелилась, а теперь вторым занятая (Уш. Шим.). Амур. (Шим.).

ЗАНЯТЬСЯ, з а й м у с ь, з а й м ё ш ь с я, з а й м ё т с я, сов. 1. Приняться делать что-л. Занялись прискакивать (Ст. Окт.). Занялась пилить дубину, а боюсь, что убьёт (Бдж. Лен.). Хаб. (Лен. Окт.).

2. Начаться. Дождь вчера занялся, а то сухо было (Черн. Магд.). Амур. (Магд.).

ЗАПАДНИК, а, м.; обычно мн. з а п а д н и к и. На Дальнем Востоке переселенец из западной, европейской части страны. Западник приехал в нашу деревню, с Западу переселился (Союз. Окт.). Какие-то лисички растут, а мы их не знали, а западники, те разыскивали их (Черн. Магд.). Западники носили борщётки – шубы в сборку (Анос. Шим.). Амур. (Магд. Шим.). Хаб. (Окт.). – Ср. 3 а п а д с к и й.

ЗАПАДНЯ, и, ж. 1. Подъёмная дверь в подполье. Подойдёшь, откроешь западню и картошки прямо с полу достанешь (Бус. Своб.). Стул стоит на западне, на крышке подполья (Анос. Шим.). Идём за картошкой: я наберу, а ты западню поддержишь (Н.-Андр. Бел.). Амур. (Арх. Бел. Кнст. Своб. Шим.). Хаб. (Вяз. Лазо Лен. Облuch. Окт.).

2. Входное отверстие в подполье. Вход в подполье – западня (Ст. Окт.). Сам ход в подполье называется западня (Рад. Облuch.). Западню делали под лавкой у печи (Джл. Скв.). Амур. (Скв. Шим.). Хаб. (Лен. Облuch. Окт.).

3. Подполье. Делали западню из досок. Подполье же западней называется (Пашк. Облuch.). В западне картошки наберу (Бус. Своб.). Амур. (Своб. Скв.). Хаб. (Облuch.).

ЗАПАДОК, д к а, м. Углубление, впадина; западина. Западок, он не до конца образуется, на сопке остаётся, нет выхода ему в распадок,

другой сопкой перенесено. Как выемка большая (Алб. Скв.). Западина, западок или распадок – это одно и то же (Джл. Скв.). Западок можно назвать падь, распадок – одно и то же: низкое место между сопкой (Каз. Хаб.). Амур. (Скв.). Хаб. (Хаб.).

1. **ЗАПАДСКИЙ**, ая, ое. Относящийся к западу; западный. На западе называли дежа, а у нас кашиня. Западское это слово (Алб. Скв.). Это девки западские, фарсёвые (Башур. Облuch.). Оне все западские, все старинны праздники знают (Рад. Облuch.). Амур. (Своб.). Хаб. (Облuch.).

2. **ЗАПАДСКИЙ**, ого, м.; обычно мн. з а п а д с к и е. То же, что западник. Они, в основном, западские были. Приедут с Запада и живут у нас. Такой свадебный обряд был у западских, у приезжих (Алб. Скв.). Наехали западские к нам с Украшны (Союз. Окт.). Амур. (Скв.). Хаб. (Окт.).

ЗАПАРЕННИК, а, м. Особым способом приголовленный овес. Сперва его запарят, потом высушат, сдёрнут на мельнице, потом смелют – толочно, запаренник (Кн-ка Кнст.). Амур. (Кнст.).

ЗАПАРИТЬ, и шь, сов. Начать клохтать (о курице). Как запарит, так и садишь её на яйца (Джл. Скв.). Амур. (Скв.).

ЗАПАРИТЬСЯ, р и ш ь с я, сов. Погибнуть от испарения после поливки (о растениях). Поливать утром пораньше или вечером, а днём нельзя, а то запарится всё (Алб. Скв.). Амур. (Скв.).

ЗАПАС, а или у, м. 1. Продукты питания, взятые с собой в дорогу, на работу. Приготовьте мне запас на рыбалку (Алб. Скв.). Амур. (Скв.).

2. Мед в зобиках пчел, уходящих с роем. На десять километров идёт пчела, берёт запас (Рад. Облuch.). Хаб. (Облuch.).

ЗАПАХАТЬ, п а ш у, п а ш е ш ь, сов.; запахивать, в аю, в аешь, несов. Затормозить, закрепить, поставить на якорь плот. Не запашет крепко, дак срываёт плот (Благ. Окт.). Один тормоз бросают, он запахивает (Уш. Шим.). Лоцман запахивает (Уш. Шим.). Амур. (Шим.). Хаб. (Окт.).

ЗАПАХИВАТЬ. См. Запахать.

ЗАПАШИСТЫЙ, ая, ое. Душистый. Хлеб такой запашистый у меня (Башур. Облuch.). Богородская трава. Ох, и запашиста, хороша. Пахнет хорошо (Алб. Скв.). Это ланпасё, такй запашисты были (Арг. Лазо). Амур. (Скв.). Хаб. (Лазо Облuch.).

ЗАПЕВАЙЩИЦА, ы, ж. Женщина-запевала. Ох, какой она запевайщицей была на свадьбах! (Уш. Шим.). Амур. (Шим.). – Ср. З а п е в а л ь н я.

ЗАПЕВАЛЬНЯ, и, ж. То же, что запевайщица. Я запевальней была в молодости (Уш. Шим.). Амур. (Шим.).

ЗАПЕКАРЧИТЬ. См. Пек ар ч и т ь.

ЗАПЕЧКА, и, ж. Промежуток между русской печью и стеной, к которой печь примыкает. Сбоку печь длинная до самой стены, остаётся небольшое пространство – запечка (Рад. Облuch.). Печка недалеко от стенки делатся, промежуток между стенкой и печкой называется запечкой. Женки в запечке чузунки ставят (Н.-Вскр. Шим.). Амур. (Магд. Шим.). Хаб. (Лен. Облuch. Окт.). Нов.-Даур.

ЗАПИКОВАТЬ. См. Пиковать.

ЗАПЫТЬ. ◊ Запыть (запыивать) запой. Устраивать пирушку после удачного сватовства. Запой запыли — с ихней стороны водка, с той стороны водка (Кн-ка Кнст.). Засватали, договорились, ставят водку и запивают запой (Джл. Скв.). Амур. (Кнст. Скв.).

ЗАПЛАТИТЬ, плачу, пла тишь, несов., что. Устар. Штопать, ставить заплаты (?). Надо заплатит кофту, заплаты поставит. Хто говорит — штопать, а хто — заплатит (Н.-Вскр. Шим.). Амур. (Шим.).

ЗАПЛЕТУХА, и, ж. 1. Растение горошек мышиный — *Vicia sativa* L. Заплетуха дика — вьюн (Пашк. Облuch.). Хаб. (Облuch.).

2. Растение чина луговая — *Lathyrus pratense* L. Заплетуха всё сплела. Заплетуха для животины шибко хороша, ещё вязли её называли (Союз. Окт.). Заплетуха такая, вязили, её кругом полно, она как вьюнки (Каз. Хаб.). Хаб. (Окт., Хаб.).

ЗАПЛОТ, а или у, м. Плотная изгородь из бревен, жердей или досок. По заплоту, по огороду кошка носится (Бус. Своб.). Раньше заплоты были из брёвен, а счас забор загораживают (Черн. Магд.). Братишка подслушал: залёз под заплотом (Сар. Арх.). Разостелешь лён, на заплоты развешивашь (Пашк. Облuch.). Амур. (повсем.). Хаб. (повсем.). Нов.-Даур. — Ср. Заплотина в 1-м знач., Заплотник в 1-м знач.

◊ Городить в заплот. См. Городить.

◊ Забрать в заплот. См. Забрать.

ЗАПЛОТИНА, ы, ж. 1. То же, что заплот. Заплотина — городьба-то, она ничё была. Заплотина — изгородь (Е.-Ник. Окт.). Заплотику досками городили (Каз. Хаб.). Хаб. (Окт. Хаб.).

2. Отдельное бревно, доска, жердь в заборе. Заплотина — это для городьбы, для заплоту. Кряж ли, брус (Е.-Ник. Окт.). Жердь, или заплотина (Войк. Кнст.). Амур. (Кнст.). Хаб. (Окт.). — Ср. Заплотник во 2-м знач.

ЗАПЛОТНИК, а, м. 1. То же, что заплот. Заплотник делают, слег наколют, в столбах делают пазы — вылазывают столбы. Потом вплотную горизонтально ставят слёги (Алб. Скв.). Амур. (Скв.).

2. То же, что заплотина во 2-м знач. Заплотник — доска в заборе (Союз. Окт.). Заплотник — это брус, он уже не круглый, а гранёный (Каз. Хаб.). А корова загоразивали заплотником. Там стайка городилась в заплот (Пашк. Облuch.). Хаб. (Облuch. Окт. Хаб.).

3. Собр. Материал, заготовленный для изгороди, — заплота. Заплотник уже лежит, всё готово на заплот, пора городить. Доски, жерди, столбы — это заплотник (Каз. Хаб.). Хаб. (Хаб.). Нов.-Даур.

4. Помещение для скота. А корова заплотник строили (Пашк. Облuch.). Хаб. (Облuch.).

ЗАПОГОДИТЬ, и т, сов., безл. О ненастной погоде. Занедужило меня, запогодило сегодня, прямо страх (Н.-Вскр. Шим.). У нас говорят запогодило, морокá заходили, облачка, дощи пошёл. Это к плохой погоде (Серг. Благ.). Амур. (Благ. Шим.).

ЗАПОЗДАТЬСЯ, а юсь, а ешьсь, сов. Вернуться поздно, задержаться. Ну, де и запоздается вечером (Е.-Ник. Окт.). Хаб. (Окт.).

ЗАПОЙ, я, м. Обряд с вышивкой при сватовстве. Приходила сваха, молодку пропива-

ли — это и называлось запой (Кн-ка Кнст.). Запой — это перво-наперво для родителей перед свадьбой устраивали (Кн-ка Кнст.). Амур. (Кнст.).

ЗАПОЛОЖЕНЕТЬ, н ю, нишь, сов. Забеременеть. Заположенела она, забеременела (Пашк. Облuch.). Хаб. (Облuch.).

ЗАПОЛОШНЫЙ, ая, о е. Взбалмошный, сумасбродный. Лечу, ничё не вижу кругом. Мама кричит на меня: "Куда летишь, дура заполошная?" (Алб. Скв.). Какой заполошный человек: ничё не понимают (Ам. Окт.). Заполошный он — нервный, суетливый (Калин. Мих.). Амур. (Мих. Скв.). Хаб. (Окт.). Нов.-Даур.

ЗАПОМИРАТЬ, а ю, а ешь, несов. Начать умирать. Ночью запомираю, дак ты меня холодной водой окатишь (Голов. Бир.). Хаб. (Бир.).

ЗАПОН, а, м. См. Запон. Надень запон, а то запачкаешь платье! (Джл. Скв.). Ремешок у её за запоном прятался (Лен-ское Лен.). Амур. (Скв.). Хаб. (Лен.).

ЗАПОН, а, м. Передник, фартук. Запон — фартук, и с нагрудничком носили, с проёмочкам, обязательно фартучек (Е.-Ник. Окт.). Запоны шили (Деж. Лен.). Запонами фартуки мы раньше называли (Бикин.). Амур. (Своб. Шим.). Хаб. (Вяз. Лен. Облuch. Окт.). Нов.-Даур. || Фартук без нагрудника. Запон только вниз, а фартук уже с нагрудкой (Уш. Шим.). Амур. (Шим.). — Ср. Запонок.

ЗАПОНИШКО, а, м. Пренебр. к запон. Жили, старикам подчинялись. Выделит бабёнкам на запоношко (Бдж. Лен.). Хаб. (Лен.).

ЗАПОНОК, нк а, м. То же, что запон. Сшитые белые фартуки запонками назывались (Джл. Скв.). Амур. (Скв.).

ЗАПОПЕРЕЧИТЬ, чу, чишь, сов. Сказать, поступить наперекор. Его вызывали в Князь-Волхонку, дак старик запоперечил у меня, никак не могла уговорить (Нев. Лазо). Хаб. (Лазо).

ЗАПОРТИТЬСЯ, чусь, тишьсь, сов. Испортиться. Запортится теперь земля (Кн-ка Кнст.). Амур. (Кнст.).

ЗАПРИЗНАТЬ, а ю, а ешь, сов., что. Признать, принять за кого-л. Ешиш запризнают [его] за зверя (Наг. Окт.). Хаб. (Окт.).

ЗАПРОДАТЬ, да ю, да ешь, сов.; продавать, да ю, да ешь, несов., что. Продать. Всё я запродала. Надо мне и картошку продать (Каз. Хаб.). Хаб. (Хаб.).

◊ Запродавать в работники. Устар. Отдавать в работники за долги. Запродавали бедняков в работники перед службой года на три (Алб. Скв.). Запродают тебя в работники (Черн. Магд.). Амур. (Магд. Скв.).

ЗАПРОПАСТИТЬ, стит, сов. 1. Испортиться, пропасть. Как бы капуста не запропастила, надо посолить (Каз. Хаб.). Хаб. (Хаб.).

2. Кого. Упустить, потерять. Он стрётил кабана и запропастил (Сам. Окт.). Хаб. (Окт.).

ЗАПРОС, а или у, м. Устар. Выкуп за невесту. Запрос делают. Отец невестин просит с их запрос. Сколько? И деньгами рублей двадцать (Пашк. Облuch.). Едут, сватают невесту, сделали запрос — сосватали (Каз. Хаб.). Хаб. (Облuch. Хаб.).

ЗАПРОСВАТАТЬ, а ю, а ешь, сов., кого. Устар. Сговорить замуж. И меня запроссватали (Нев. Лазо). Хаб. (Лазо).

ЗАПРОСВАТАТЬСЯ, аюсь, аешься, сов. Устар. Согласиться выйти замуж. *Запросваталась, дак жених приехал* (Уш. Шим.). *Когда запросовалась, вечеринки делали* (Уш. Шим.). *Заручили меня – запросовалась я* (Нев. Лазо). Амур. (Шим.). Хаб. (Лазо). Нов.-Даур.

ЗАПРЯЖНОЙ, ая, бе. Ходящий в упряжке (о лошади). *Когда разделились, по пять запряжных досталось* (Джж. Лен.). *У нас и восемь лошадей было запряжных, и корова* (Каз. Хаб.). Хаб. (Лен. Хаб.).

ЗАПУКА, и, ж. Народная примета. *Все крестьяны эти все запуки знают* (Нев. Лазо). Хаб. (Лазо).

ЗАПУРЖИТЬ, ж'йт, сов., безл. Начаться пурге, выюге. *Запуржило сегодня: шёл снег с ветром, сильный* (Джл. Скв.). Амур. (Скв.).

ЗАПУРХАТЬСЯ, аюсь, аешься, сов. Не справиться с большой работой. *Запурхалась, устала* (Квш. Лен.). *Она с этим домом да огородом запурхалась* (Серг. Благ.). *Я сёдня совсем запурхалась* (Каз. Хаб.). Амур. (Благ.). Хаб. (Лен. Хаб.). Нов.-Даур.

ЗАПЯСТОК, т'ка, м. Устар. Манжета, обшлаг рукава. *Рукав без запястка* (Пуз. Окт.). *Ой, платье с запястком сошьём* (Ам. Окт.). *Мы запясток называли, а сейчас – манжет* (Ст. Окт.). Хаб. (Окт.). – Ср. Запястье, Запястье.

ЗАПЯСТЬ, и, ж. То же, что запясток. *У рукава капля, раньше запясть, теперь манжеты говорят* (Лонч. Бик.). Хаб. (Бик.).

ЗАПЯСТЬЕ, я, ср. То же, что запясток. *Вот до колен рубаха красна. Рукава с запястьем* (Е.-Ник. Окт.). *На рукавах запястья* (Лонч. Бик.). Хаб. (Бик. Окт.). Нов.-Даур.: Запясья.

ЗАПЯТИТЬ, т'ю, тишь, сов., кого. Экспр. 1. Отправить в отдаленное место. *В войну нас как запятят на лес, так всю зиму в тайге работашь* (Черн. Магд.). Амур. (Магд.).

2. Поднять высоко. *Сено громдила, стожк'и вершила. Отец запятит меня, и я сижку: вывершивать надо* (Дим. Шим.). Амур. (Мих.).

ЗАПЯТНИК, а, м. 1. Задник обуви. *Задник, или запятник, – одно и то же. Опять запятник истоптал!* (обращение к ребёнку) (Алб. Скв.). *Это перед, а это – запятник. Мы их запятниками называли. В чигах запятники делали* (Ам. Окт.). Амур. (Кнст. Скв.). Хаб. (Окт.).

2. Накладка из кожи на задник обуви. *По дошву пришьюсь на перед, запятники сделаю* (Пуз. Окт.). *Заплатку из кожи сделают сзади на валенках – запятник называют* (Калин. Мих.). Амур. (Мих.). Хаб. (Окт.). 1 *Заплатка на пятке носка, чулка. Запятники мать надевает, заплатки поставит на носки и чулки у пяток, заплатку и называли запятник* (Калин. Мих.). Амур. (Мих.).

ЗАРАБЛИВАТЬ, аю, аешься, несов. Зарабатывать. *Стал много зарабатывать* (Пашк. Облuch.). Хаб. (Облuch.).

ЗАРАЗЕНОК, н'ка, м. Груб. О непослушном, непоседливом ребенке. *Вот заразёнок какой!* (Ст. Окт.). Хаб. (Окт.). Нов.-Даур.

ЗАРАНЬШЕ, нареч. Раньше. *Учили вас зараньше всему* (Е.-Ник. Окт.). Хаб. (Окт.).

ЗАРЕВЕТЬ, в'у, в'ешь, сов. 1. Закрывать. *Кошка схватила крысу за загривок, что та заревела* (Пашк. Облuch.). *Как заревёт главный, что пристака, так все к берегу* (Внц. Лен.). *Чё скажи молодым, так и заревут на тебя!*

(Голов. Бир.). Амур. (Магд.). Хаб. (Бир. Лен. Облuch.).

2. Запеть. *Коды и в один голос пели, когда и разно: кто как заревёт* (Союз. Окт.). Хаб. (Окт.).

3. Кого. Позвать, окликнуть. *Зареву её в окошко* (Чесн. Мих.). *Уйдет варить на табор, заревут её* (Е.-Ник. Окт.). Амур. (Мих.). Хаб. (Окт.).

ЗАРЕВЕТЬСЯ, в'усь, в'ешься, сов., кого. Дозваться. *Его, черта глухого, разве заревёшься?* (Ст. Окт.). Хаб. (Окт.).

ЗАРЕЗ, а, м. Зарубка, надрез. *На доске зарез делают, завяжут узелком и молотят* (Мар. Облuch.). Хаб. (Облuch.).

ЗАРЕЗАТЬ, аю, аешься, несов., что. 1. Делать выемку в бревне, в доске. *Зарезаешь в бревне-то отверстие и кладёшь* (Лен-ское). *Зарезаю рамы прямо по 10 штук в день* (Уш. Шим.). Амур. (Шим.). Хаб. (Лен.).

2. Вырубать или выпиливать шипы (острые выступы) на деревянных деталях. *На пальце шипы зарезают: один на ступню, другой – на корень* (Ст. Окт.). *Зарезаешь угол, а потом скальываешь и долбишь к стене* (Пашк. Облuch.). Хаб. (Облuch. Окт.).

ЗАРЕЗАТЬСЯ, а'ется, несов. Вырубаться, выпиливаться. *Вайма толстая. Вырубаются две зарубины, зарезаются* (Мар. Облuch.). *Два кряж'я спаривают, а потом зарезят отверстие, задерживают судб' полоз* (Сам. Окт.). Хаб. (Облuch. Окт.).

ЗАРИТЬСЯ, рится, несов., безл. Заниматься (о заре). *Тут зариться начало, а Аксе'нова нет – уехал* (Заг. Своб.). Амур. (Своб.).

ЗАРНИК'И, б'в, мн. Зарницы. *Начинает хлеб поспевать – зарники играют* (Алб. Скв.). Амур. (Скв.).

ЗАРНИЧКА, и, ж. Планета Венера. *Зарничка вот, зарничка всходит* (Е.-Ник. Окт.). *Как зарничка всходит, так и подымаешься* (Внц. Лен.). *Утром тоже поднимались по зарничке, до свету вставали* (Башур. Облuch.). Амур. (Магд.). Хаб. (Лен. Облuch. Окт. Хаб.). – Ср. Р'анняя зарничка.

ЗАРНО, катег. сост. Устар. 1. Завидно. *Счас завидно говорят, а раньше – зарно* (Ам. Окт.). *Зарно – завидуешь если на платье какое* (Калин. Мих.). *Так зарно мне!* (Пашк. Облuch.). Амур. (Бел. Мих.). Хаб. (Облuch. Окт.). Нов.-Даур.

2. Стыдно, неудобно. *Там и зарно прямо смотреть* (Н.-Андр. Бел.). Амур. (Бел.).

3. С модальным значением желания. *Хочется. Если мало травы в огороде, так зарно полють* (Калин. Мих.). *И зарно делать, а силы не хватает* (Н.-Андр. Бел.). Амур. (Бел. Мих.).

ЗАРНОСТЬ, и, ж. Устар. Зависть. *У тебя нет, а у другого есть, зарность берёт, зарно* (Калин. Мих.). Амур. (Мих.).

ЗАРНЫЙ, ая, ое. Устар. 1. Завистливый. *Ох и зарный он был, завидушний* (Е.-Ник. Окт.). Хаб. (Окт.). Нов.-Даур.

2. Питающийся сильным пристрастием к чему-л., охотно, с большим желанием работающий. *Наш батька зарный, дрова рубит до упаду* (Н.-Андр. Бел.). *Что зарный, что пакий – всё равно* (Калин. Мих.). Амур. (Бел. Мих.).

3. Вызывающий желание к чему-л. *Смор'ода на островах рясная да крупная, такая зарная, не хотел бы, а берёшь* (Н.-Андр. Бел.). *Собираешь, а помидоры красные, зарные,*

собирать зарно (Калин. Мих.). Амур. (Бел. Мих.).

ЗАРÓБИТЬ, блю, бишь, сов., что. Заработать. У кого-нибудь хлеба заробят — так и жили (Сам. Окт.). Хаб. (Окт.).

ЗАРÓД, а или у, м. Большая укладка сена в виде стога продолговатой формы (рис. 13, 2). Копен по триста делали зарод, длинный (Уш. Шим.). Большой зарод мечут. Гром как грянет, а у их зарод и загорелся! (Обл.-е). Сено на лугу зародами смечут. На Ильин день, если тучка будет или ветерок, сразу все зароды опрокинет. Когда стог вытнутый, то это зарод, сейчас его скирдой зовут (Джл. Скв.). Амур. (повсем.). Хаб. (повсем.).

ЗАРÓДЧИК, а, м. Уменьш.-ласк. к зарóд. Зародчик — смечешь, и называли зарод, а небольшой — зародчик (Каз. Хаб.). Зародчик копен пятнадцать-двадцать (Красн. Маз.). Амур. (Маз.). Хаб. (Хаб.).

ЗАРУБА, ы, ж. Выемка в деревянной детали. Заруба на чурке вырублена (Благ. Окт.). Чурки выдолблены зарубам, ухам (Рад. Облuch.). Хаб. (Облuch. Окт.).

2. Перен. Морщина. Старá уж стала: вон сколько заруб на лице! (Ам. Окт.). Хаб. (Окт.).

ЗАРУБКА, и, ж. Прострочка на обуви. Скороходы были вроде бареток: зарубки, зарубки все (Алб. Скв.). Амур. (Скв.).

ЗАРУЧАТЬ. См. Заручить.

ЗАРУЧАТЬСЯ, аюсь, аешься, несов. Устар. Обручаться. Свечи зажгут и заручаются. Пришли ко мне свататься. Запой сделали, зарученье, или челобитье (Джл. Скв.). Заручались в этот день на сватовстве: сваты приходят, и жених с невестой кольцами обменялись (Алб. Скв.). Амур. (Скв.). Хаб. (Хаб.).

ЗАРУЧЕНЬЕ, я, ср. Устар. Помолвка, просватанье. Свечи зажгут и заручаются. Пришли ко мне свататься. Запой сделали, зарученье, или рукобитье (Джл. Скв.). Раньше сватать ездили, делали зарученье: как бы договаривались родители между собой (Алб. Скв.). Амур. (Скв.). Нов.-Даур.

ЗАРУЧИТЬ, чү, чшь, сов.; заручать, аю, аешь, несов., кого. Устар. Обручить жениха и невесту, сделать помолвку. Свечи зажгут, заручат молодых, ну, поцелуются, за руки друг друга возьмут (Черн. Магд.). Невесту заручают: берут рука за руку, и вот туттока зарученье сделают (Сам. Окт.). Заручают невесту жениху. Берут носовой платочек: один конец держит отец, другой — мать, третий и четвертый — молодые (Нев. Лазо). Амур. (Магд. Скв.). Хаб. (Лазо Окт.).

ЗАРЮХАТЬ, ает, сов. Начать издавать тревожные звуки (о медведице). Медведица зарюхала, а я длинну жердь принёс (Пуз. Окт.). Хаб. (Окт.).

ЗАРЮХАТЬСЯ, аюсь, аешься, сов. Экспр. Залезть, заехать в грязь. На машине заехал, засел в грязь — зарюхался (Калин. Мих.). Амур. (Мих.).

ЗАРЯТЬ, ряет, несов., безл. Светать. Заряет летом в четвертом часу (Н.-Андр. Бел.). Амур. (Бел.).

ЗАСБУРИВАТЬ. См. Засбурить.

ЗАСБУРИТЬ, рю, ршь, сов.; засбури-вать, аю, аешь, несов. Рассердиться. Засбурил — смотрит исподлобья (Каз. Хаб.). Ой,

говорит, засбуривала, осердилась (Е.-Ник. Окт.). Хаб. (Окт. Хаб.).

ЗАСЕК, а, м. Отгороженное место в амбаре для зерна; закром, сусек. Анбары, там загорожены засеки и хранили зерно (Е.-Ник. Окт.). В засек лёд положили (Пашк. Облuch.). У нас засеки большие были (Алб. Скв.). Обычно полный засек хлеба намолачивали (Алб. Скв.). Амур. (Магд. Скв. Шим.). Хаб. (Облuch. Окт. Хаб.).

ЗАСЕЛЕНДИТЬ, жү, дшь, сов. Забегать, суеться. Ну что заселендил? Худо стало? (Алб. Скв.). Амур. (Скв.).

ЗАСЕНТЯБРИТЬ, йт, сов., безл. Похолодать в начале осени. Ну, уже засентябрило нонче (Пуз. Окт.). Засентябрило, значит, прохлада стала, надо овощи убирать (Каз. Хаб.). Хаб. (Окт. Хаб.).

ЗАСКОРБНУТЬ, ну, нешь, сов. Стать жестким, твердым (о коже). Ой, выбродили обутки, онё же заскорбли (Е.-Ник. Окт.). Где молоком помочишь, она заскорбнет, как колобок (Баш. Лен.). Хаб. (Лен. Хаб.). Нов.-Даур.

ЗАСКРЕБЫШ, а, м. 1. Хлеб, выпеченный из остатков теста. Заскребыш — хлебец из оставшегося теста, последышек (Лонч. Бик.). Хаб. (Бик.). Нов.-Даур.

2. Перен. Экспр. Последний ребенок у многодетной матери. Как она последнего родит, говорят: заскребыша родила (Союз. Окт.). Младшего? Да как? Да и заскребышём называли (Уш. Шим.). Амур. (Шим.). Хаб. (Окт.).

ЗАСКРЕБЫШЕК, шка, м. Ласк. к заскребыш во 2-м знач. Заскребышек — последнего ребёнка родит, последышек (Каз. Хаб.). Хаб. (Хаб.).

ЗАСКРЕСТИ, бү, бёшь, сов., что. 1. Соскрести что-л. Заметут, заскребут и пресны калачики испекут (Е.-Ник. Окт.). Хаб. (Окт.).

2. Загрести. Жар-то заскребёшь когда, называется вольный жар (Сам. Окт.). Хаб. (Окт.).

ЗАСКРЕСТИСЬ, бётся, сов. Загрестись. Когда печка вытопится, заскребётся жар, закруют трубу — вольный жар (Пашк. Окт.). Хаб. (Облuch.).

ЗАСЛÁНЬВАТЬ, аю, аешь, несов., что. Закрывать заслонкой. Печку вытопишь и заслányваешь заслонкой (Бус. Своб.). Амур. (Своб.).

ЗАСЛЕПИТЬ, йт, сов.; заслеплять, яю, яешь, несов., что и без доп. Мешать смотреть, видеть. Заслепило глаза (Каз. Хаб.). Заслепляло прямо: комаров туча (Пашк. Облuch.). Заслеплет, мошкары много (Каз. Хаб.). Хаб. (Облuch. Хаб.).

ЗАСЛЕПЛЯТЬ. См. Заслепить.

ЗАСМУРЁТЬ, ёю, ёешь, сов. Загрустить. Женька тут без тебя засмурил (Алб. Скв.). Амур. (Скв.).

ЗАСПÁТЬСЯ, пйтся, несов., безл. Начать спать. Нарáз не заспится — всё передумаешь (Пашк. Облuch.). Хаб. (Облuch.).

ЗАСТЕГНУТЬСЯ, нүсь, нешьсь, сов. Экспр. Убиться. Зймусь парень молодой убился на мотоцикле, а другой летел на коне, застегнулся сразу до смерти. (Е.-Ник. Окт.). Хаб. (Окт.).

ЗАСТЁНКА, и, ж. Место за наружной стеной

избы. Они в застенку сели, а она на солнце (Н.-Андр. Бел.). Амур. (Бел.).

ЗАСТОИНА, ы, ж. Застойная вода. Застойная какая-нибудь в луже или в яме, а она купаются (Алб. Скв.). Амур. (Скв.).

ЗАСТОЛБОВАТЬ, бую, буюшь, сов., что. Поставить столб для обозначения чего-л.; застолбить. Застолбовали село. На берег пристал, вылазь! (Лерм. Бик.). Хаб. (Бик.).

ЗАСЫЧКИ, чек, только мн. Устар. Скатавшаяся на теле грязь. Засычки, скалки ли. Много грязи на теле, скатывается она (Пуз. Окт.). Хаб. (Окт.). Нов.-Даур. — Ср. Скалки.

ЗАТВОРНОЕ ОРУЖИЕ. Ружье с затвором. Это переломка, а у того ружья затвор был, медная колотушка, а потом кручок — это затворное оружие (Биб. Благ.). Были кремлёвки, а потом затворное оружие (Анос. Шим.). Это охотничье ружье, у которого затвор — затворное оружие, у меня затворное было, четырёхзарядка (Каз. Хаб.). Амур. (Благ. Шим.). Хаб. (Хаб.).

ЗАТЕМНЕННЫЙ, ая, ое. Нов. Некультурный, отсталый, темный. Народ на Западе затемнённый, к врачам не ходит (Уш. Шим.). Амур. (Шим.).

ЗАТЕНЬ, и, ж. Место в тени. Ягоду в бочку: слой ягоды, слой сахару, и ставят в затемь (Уш. Шим.). Амур. (Шим.).

ЗАТИРКА, и, ж. См. Затёрка. Затирку варили. Муку рассеют по столу, а яичко с солью в муку затирают, а потом варили (Уш. Шим.). Амур. (Шим.).

ЗАТИРКА, и, ж. Похлебка из муки. Часто и постную затирку ели (Заг. Своб.). Амур. (Своб.). — Ср. Затирка.

ЗАТИРУХА, и, ж. То же, что затёрка. В войну и затируху делали: комочки накаташь из муки и варишь (Орл. Скв.). Затируху часто делали: сбрызнешь водой муку и натираешь катушки — получается затируха (Алб. Скв.). Ну, бабы, идите косить! Седня затируха есть (Алб. Скв.). Варили затируху из муки (Рад. Облuch.). Амур. (Благ. Скв. Шим.). Хаб. (Облuch.).

ЗАТОЛМИТЬ, млю, мишь, сов., что. См. Затолмить. Затолмила одно и то же, только говорила и опять (Каз. Хаб.). Хаб. (Хаб.). Нов.-Даур.

ЗАТОЛМИТЬ, млю, мишь, сов., что. Затвердить, повторить несколько раз одно и то же. Во, затолмили одно, на тебе! (Пуз. Окт.). Затолми: ружье купи (Н.-Андр. Бел.). Амур. (Бел.). Хаб. (Окт. Хаб.). Нов.-Даур.

ЗАТОП, а, м. Топка (?). А губы заболят — полотене перед затопом покали и потри (поверье). (Н.-Андр. Бел.). Амур. (Бел.).

ЗАТОРГНУТЬ, ну, нешь, сов., что. Спрятать. Когда все улягутся спать, прутик сломишь и заторгнешь в колодец (Уш. Шим.). Амур. (Шим.).

ЗАТОРИТЬСЯ, итсся, сов. Остановиться, встретив преграду, создать затор (о сплаваемом лесе). Ежли мелкая вода и по-одному лес скатывают, то одна лесина упёрлась в берег и заторилась, другая лесина к ней приклонилась — и затор (Пашк. Облuch.). Хаб. (Облuch.).

ЗАТРАВИТЬ, влю, вишь, сов. Опалить (?). Кто-нибудь затравит: опалит сухую траву. Сено косить-то надо (Нев. Лазо). Хаб. (Лазо).

ЗАТРАВЛЯТЬ, яю, яешь, несов., что. Пропитывать семенной хлеб специальными ядами, травить семена. Есь колос, бываёт с какой-то сажей, но час же затравляют семена (Союз. Окт.). Хаб. (Окт.).

ЗАТУЛА, ы, ж. Заслонка. А печи закрывали затулой, час заслонкой называют (Н.-Вскр. Шим.). Амур. (Шим.).

ЗАТУРАН, а, м. Чай, заправленный молоком, сливками и поджаренной мукой. В байдаре раньше казаки чай затуран варили (Джл. Скв.). Муку в сковородке пережигают, потом в чай кладут, дак он, как суп, получается (Джл. Скв.). Затуран делали: пшеничная мука, жаренная с маслом, а потом солят. Горячей воды стакан, муки этой туда — и пьют (Бикин). Амур. (Скв.). Хаб. (Бик. Хаб.). Нов.-Даур.

ЗАТУРАНЧИК, а, м. Ласк. к затуран. Затуранчик варят из чая, потом ложат раскалённый камень (Бус. Своб.). Амур. (Своб.).

ЗАТЫМ, а, м. Способ соединения бревен, брусев, при котором одно входит в другое. Деревянный замок, или затым. Затым делаш в табурете, например, чтоб ножки держал (Заг. Сел. Своб.). Амур. (Своб.).

ЗАТЯГАТЬ, аю, аешь, несов., что. 1. Туго стягивать; затягивать. Бастрик сено затягать. Едешь на повозке, чтоб сено затягать, там меньше бастрик (Паш. Облuch.). Хаб. (Облuch.).

2. Втягивать, втаскивать, затягивать. Невод затягают и в общую яму рыбу бросают (Над. Бир.). Хаб. (Бир.).

ЗАТЯГАТЬСЯ, аюсь, аешься, несов. Покрываться чем-л., затягивать. Чё-то навробе опять затягаться тучами (Пашк. Облuch.). Хаб. (Облuch.).

ЗАТЯГНУТЬ, ну, нешь, сов., кого. Вытянуть, высосать. Бежи, куда глаза глядят [собаке], а то они тебя затягнули совсем [о щенятах] (Калин, Мих.). Амур. (Мих.).

ЗАТЫКАТЬСЯ, аюсь, аешься, несов. Экстр. Молчать. Ридиво не затыкается, мне весельства не надо (Нев. Лазо). Хаб. (Лазо).

ЗАТЫЛОК, лка, м. Внешняя, задняя сторона чего-л. Затылок этот у крыши кирпичный был (Кн-ка Кнст.). Амур. (Кнст.).

ЗАТЯЖНАЯ ЛАПА. Один из способов заделки углов деревянной постройки, при котором бревна или брусья образуют плотный стык и крепятся посередине. Затяжная лапа — соединяется бревно (Биб. Благ.). Нижний венец, оклад, их не так, как сейчас кладут впритык, делают слуховые окна, а там вырубается потёмок, затяжная лапа (Уш. Шим.). Амур. (Благ. Шим.). Хаб. (Облuch.). Ср. Затяжной угол.

ЗАТЯЖНОЙ УГОЛ. То же, что затяжная лапа. Зарезьёшь угол, а потом скальываешь и облбишь к стенке. Шип делается — конец шире, а сюда уже — получается затяжной угол, он чистый и затяжной (Пашк. Облuch.). Хаб. (Облuch.).

ЗАУГОЛОК, лка, м. Один из способов заделки углов деревянной постройки, при котором концы бревен торчат наружу. Пёрва кладут оклад, а потом дом идёт сразу в охряпок, зауголок по-старинке (Ст. Окт.). Хаб. (Окт.). Нов.-Даур.

ЗАУГОЛОК, лка, м. См. Зауголок. Зауголок — бревно заделываешь в доме, заделываешь в угол (Каз. Хаб.). Хаб. (Хаб.).

ЗАУГОЛЬНИК, а, м. Экстр. Внебрачный ребенок. *Приобрела заугольника-то и оставила бабке* (Е.-Ник. Окт.). Хаб. (Окт.). Нов.-Даур.

ЗАУРОСИТЬ, сишь, сит, сов. Закапризничать, заупрямиться (о ребенке). *Где зауросит, дак бабка дас ей* (Пуз. Окт.). *Опётъ зауросила, чё норки подняла?* (Серг. Благ.). Амур. (Благ.). Хаб. (Окт.).

ЗАУТОРА, ы, ж. Инструмент, которым прорезают углубление в бочке для вставки дна. *Заутора с зубцами, как пила* (Черн. Магд.). Амур. (Магд.). — Ср. Зауторник.

ЗАУТОРНИК, а, м. То же, что заутора. Был зауторник — бочкам дны сажать (Пуз. Окт.). Хаб. (Окт.).

ЗАУШЕЙНИЦА, ы, ж. Заусеница. *Кесарём-то кресты сделай, чтоб не задирались заушейницы* (Е.-Ник. Окт.). Хаб. (Окт.).

ЗАХАБА, ы, ж. Небольшой вал из льда вокруг проруби. *Захабы подобьёшь у проруби, чтобы скот не скатился* (Н.-Вскр. Шим.). Амур. (Шим.).

|| Место, огороженное льдом, куда складывают рыбу (при подледном лове). *Изю льда делается захаба в юрте, и туды кидьшь рыбу* (Сар. Арх.). Амур. (Арх.).

ЗАХАБИНКА, и, ж. Углубление в стене или в печке. *Положил на захабинку мыло* (Кн-ка Кнст.). Амур. (Кнст.).

ЗАХАРЧАТЬ, чү, чйшь, сов. Заболеть. *С воскресенья на понедельник он захарчал* (Нев. Лазо). Хаб. (Лазо).

ЗАХВАТИТЬ, хвачү, хвайтишь, сов., что и без доп. Оказаться свидетелем прошлой жизни, стать свидетелем каких-л. событий в прошлом. *Я той жизни-то мало захватила, я Советску-то власть молоденька уже захватила* (Ам. Окт.). *Когда уж я захватила, бочкам возили дёготь* (Чесн. Мих.). *Когда захватила я, дак таки уже были коротеньки спички* (Паш. Облuch.). Амур. (Мих. Шим.). Хаб. (Лен. Облuch.).

ЗАХЛЕСТНУТЬ, ну, нёшь, сов., кого. Экстр. Убить. *Раньше рюмочки были! И сейчас рюмочки! Стекло-то какое, захлестнуть друг друга можно* (Абл. Скв.). У меня только одно: убил он её — бросил и захлестнул (Голов. Бир.). Амур. (Скв.). Хаб. (Бир.).

ЗАХЛЕСТНУТЬСЯ, нусь, нёшься, сов., Экстр. 1. Удариться, зашибиться. *Ревела так. Тут всё чёрно. Захлестнулась. Некому и поднять* (Лен-ское). *Я плохо вижу, где-нибудь захлестнёшься ещё, проступнёшься* (Голов. Бир.). Хаб. (Бир. Лен.).

2. Переи. Уснуть глубоким, крепким сном (?). *А на полатах спят все ребятишки. Спице, захлестнись!* А мы спали на полу (Пашк. Облuch.). Хаб. (Облuch.).

ЗАХЛЯСТЫВАТЬ, аю, аешь, несов. Экстр. Наведывать; заходить. *Эта гурапка часто захлестывает ко мне* (Внц. Лен.). Хаб. (Лен.).

ЗАХМУРИТЬСЯ, итс я, сов. Покрываться тучами (о небе). *Захмурилось небо* (Черн. Магд.). Амур. (Магд.).

ЗАХОД, а, м. 1. Вход куда-л. *Отсюда заход был* (Квш. Лен.). *Там заход хороший был и сход тоже* (Джл. Скв.). Амур. (Скв.). Хаб. (Лен.). || Входное отверстие, горловина рыболовной снасти — корчаги (см.). *У захода, у горловины, ложили приманку для рыбы* (Уш. Шим.). Амур. (Шим.).

2. Трап для подъема на ледяную горку. *Заход — это трап на горку. Сам идёшь по заходу, а санки сбоку катшь* (Уш. Шим.). Амур. (Шим.).

3. Низменное место в долине реки, затопляемое в половодье. *Заход, где место низкое, всё заросло, куда вода весной идет* (Алб. Скв.). Амур. (Бел. Скв.).

ЗАХОДИТЬ. См. Зайти.

ЗАХРЕБЁТНИЧАТЬ, аю, аешь, несов. Угощаться после свадьбы у сватов. *Захребетничали старики на четвёртый и на пятый день ходят к сватам, пьют да гуляют* (Н.-Вскр. Шим.). Амур. (Шим.).

ЗАХРИПУЧЕТЬ, чү, чйшь, сов. Потерять голос, захрипеть. *Что-то голосу не стало, совсем захрипучела* (Алб. Скв.). Амур. (Скв.).

ЗАЦАПАТЬСЯ, аюсь, аешьсь, несов. Цепляться. *Её не положишь: она за карман и везде зацапётся* (Ст. Окт.). Хаб. (Окт.).

ЗАЦАПЛИВАТЬ, ваю, ваешь, несов., что. Цеплять. *Хоть целу кошку зацапливай!* (Алб. Скв.). Амур. (Скв.).

ЗАЦЕП, а, м. Громоздкие предметы на реке (коряги, камни), мешающие ловле рыбы сетью, неводом. *Задев — коряга, камень, и зацеп называется. Обычно после большой воды. Плыёшь по реке и заденешь, зацепишься за корягу, что по воде плывет — это и есть зацеп, задев* (Каз. Хаб.). Хаб. (Облuch. Хаб.).

ЗАЦЕПА, ы, ж. То же, что зацеп. *Задев коряга, коряга, камень, и зацеп называется. И задев, и зацепу называли* (Пашк. Облuch.). Хаб. (Облuch.).

ЗАЧЕСАТЬ, чешү, чёшешь, сов., что. 1. Сделать зарубку, затесать. *Поставят ягуду и зачешут дерево, где надо, заметку сделают, где потом искать* (Кум. Шим.). Амур. (Шим.).

2. Обрубить ветки (о лесе). *Лес зачешут весь, обрубят ветки, а потом сушат* (Алб. Скв.). Амур. (Скв.).

ЗАЧІЧЕРЕВЕТЬ, ею, еешь, сов. 1. Покрываться болячками, запаршиветь. *Говорят у нас: а ты зачичеревел, как поросёнок шелудивый* (Бус. Своб.). Амур. (Своб.). Нов.-Даур.

2. Затвердеть (о земле). *Земля-то зачичеревела вся: лопату не вобьёшь* (Серг. Благ.). Амур. (Благ.).

ЗАЧІЧЕРЕТЬ, ею, еешь, сов. Перестать расти, засохнуть. *Пшеница и хлеба все в тот год зачичерели* (Алб. Скв.). *Это цветы зачичерели: ничё не растут* (Джл. Скв.). Амур. (Скв.).

ЗАШІТЬ. ◊ Зашить (зашивать) лоб (лбы). *Зашить досками или другим материалом фронтон избы. Говорят: "Лоб надо зашить", там досками или ещё чем* (Джл. Скв.). *Лбы зашивать надо, лбы зашиваюг, а потом князёк кладут* (Блг. Окт.). Амур. (Скв.). Хаб. (Окт.).

ЗАЩОРИТЬСЯ, рюсь, рйшься, сов. Сощуриться. *Защорился на один глаз, всё как в тумане* (Черн. Маг.). Амур. (Магд.).

ЗАЩУРИТЬ, рб, рйшь, сов., что. Закрывать (о глазах). *Она глаза бросит как! Потом глаза защурила и померла* (Голов. Бир.). Хаб. (Бир.).

ЗАЩУРЯТЬСЯ, аюсь, аешьсь, несов. Закрывать (о глазах). *У ей сахарная болюсь. У ей глаза защуруются. Ей сделали операцию,*

у ей глаза закрываются. Она вниз смотрит, вверх не смотрит (Голов. Бир.). Хаб. (Бир.).

ЗАЯДЛИВЫЙ, а я, о е. Заядлый, азартный. Мы были заядливыми на эту песню (Бус. Своб.). Он заядливый охотник был: никогда зверя не упустит (Пуз. Окт.). Амур. (Скв.). Хаб. (Окт.).

ЗВАНИЕ (БЕ), я, ср. Словесное обозначение; название. Мы раньше кто чердак, кто вѣшка. Большие и всё, званья никакого не было (Чесн. Мих.). Отцы народились. Это званье моих отцов (Калин. Мих.). А железной кровати, так и званья не было (Кн-ка Кнст.). Трусов этих даже и званья не знали (Кольц. Шим.). Где озёра, какъ званье? (Нев. Лазо). Амур. (Мих. Шим.). Хаб. (Кнст. Лазо).

ЗВАТЫ, б в, м. Устар. Женщины, приглашающие гостей на свадьбу. Ходят зваты по деревне приглашают на свадьбу. Невеста выбирала зватов с родственниками. Когда зваты ходят, парней нету, одне девушки ходят (Голов. Бир.). Подружки назывались зваты (Голов. Бир.). Зваты изукрашенные ходили, всех приглашали на свадьбу (Голов. Бир.). Хаб. (Бир.).

ЗВЕРИНАЯ ТРУБА. Охотничий рог. Делают трубы длинные, звериная труба, изгаркал зверя (Уш. Шим.). Во время гулянья делали трубы звериные для приманки изубра (Уш. Шим.). Амур. (Шим.).

ЗВЕРЬ, я, м. 1. Крупное дикое животное. Я на зверя капкана не ставил. Только на белку. (Алб. Скв.). Амур. (Скв.).

2. Зверный мех. Носили олоби, ичиги, лапти, ичиги кожаны, а вот тут пришиты эти самы косматы из зверей (Покр. Бик.). Хаб. (Бик.).

ЗВЕЗДКА, и, ж. 1. Звездочка. Кичиги — три звёздки (Е.-Ник. Окт.). Хаб. (Окт.).

2. Перен. Шестерня. Звёздки на последней паре передач на вал крепятся. У трактора ходовая часть была, звёздки, шестерни то есть (Алб. Скв.). Амур. (Скв.).

ЗВОЗ, а, м. Трап. На Амур спускается воз. Завозят по ём какой-нибудь груз, заезжают на коня (Биб. Благ.). Прямо заехал на повесть по возу, не надо намётывать сено (Кн-ка Кнст.). Амур. (Благ. Кнст. Шим.).

ЗВОНОЧНИК, а, м. Позвоночник. Только по звоночнику жила такъ есь, визига. Пересеки её — хаост уже не работат (Уш. Шим.). Амур. (Шим.).

ЗДЕВОК, в к а, м. У рыболовов — бечевка, продергиваемая сквозь жабры, на которой пойманную рыбу снова пускают в воду до конца ловли; кукан. Здевок привяжешь к берегу, а на ём рыба ешоб жива в воде плещется (Джл. Скв.). Амур. (Скв.).

ЗДЕРЖАТЬ, жу́, жишь, сов., что. Издержать, истратить. На себя ни копеечки не держал (Е.-Ник. Окт.). Хаб. (Окт.).

ЗДЕШНИЙ, а я, о е. Здешний. Оне́ уж здешны мои-то родители (Е.-Ник. Окт.). Он здешний уроженец (Внц. Лен.). Хаб. (Лен. Окт.).

ЗДОРОВЬЕ. ◊ Быть при здорovie. См. Быть. ◊ Здорovie потравить. См. Потравить. ◊ Здорovie не унывать. См. Унывать.

ЗДУМАТЬ, аю, аешь, сов. Вспомнить. Счас здумаю, так волосы дыбом стоят (Пашк. Облuch.). Ранешку жись не видал бы ёе никто! Здумашь — слёзы бегут (Пашк. Облuch.).

Он здумал, когда на ней женился (Голов. Бир.). Хаб. (Бир. Облuch.).

ЗДЫШАТЬ, ш у́, шишь, несов. Дышать. Нацелился и молчок, не здыши! (Ст. Окт.). Хаб. (Окт.).

ЗЕЛЁНКА, и, ж. 1. Сорт зимующего лука, лук сеянец — *Allium schoenoprasum*. Севок, ботун, зелёнка — зелёный лук (Е.-Ник. Окт.). Хаб. (Окт.). || Сорт лука с мелким пером. Ботун, севок — одно и то же, крупные перья. Зелёнка, зелёный лук — мельче перья. Тоже на зиму сели (Каз. Хаб.). Хаб. (Хаб.).

2. Собр. Перо лука. Зелёнку летом рвёшь на базар (Сад. Окт.). Хаб. (Окт.).

3. Собр. Зеленые стебли овса, идущие на корм скоту. Зелёнку сейчас не сеют для лошадей. (Кум. Шим.). Два воза зелёнку устевал привезти в день (Бус. Своб.). Зелёнку давно сели (Н.-Андр. Бел.). Амур. (Бел. Своб. Шим.).

4. Собр. Растительность, зелень. Чё в грязь пачкается? Вам бы в зелёнке играть! Лисапёдов тут поставили (Алб. Скв.). Амур. (Скв.).

ЗЕЛЕНОК, н к а́, м. Зеленая поляна. Выгоны корову на зеленюк! (Н.-Вскр. Шим.). Амур. (Шим.). — Ср. Зеленушка в 1-м знач.

ЗЕЛЕНУХА, и, ж. Сорт табака. Зеленуха ещё была. Это табак такой с огромными зелёными перьями. Их выеত্রивают, потом мнут (Алб. Скв.). А после войны папирос не было, сели зеленуху (Джл. Скв.). Не курите зеленуху! (Уш. Шим.). Амур. (Скв. Шим.).

ЗЕЛЕНУШКА, и, ж. 1. То же, что зеленюк. Коза выходит на зеленушку (Пуз. Окт.). Зеленушка — возле двора полянка небольшая. Прошлый год на зеленушке ромашка такая была (Каз. Хаб.). Хаб. (Окт. Хаб.).

2. Зеленая часть растения (стебель, листья). Зеленушка у ей такъ же (Пашк. Облuch.). Хаб. (Облuch.).

ЗЕМЛИКА, и́, ж. То же, что земляница. За землякой ходили (Пуз. Окт.). Хаб. (Окт.).

ЗЕМЛЯ, и́, ж. Фон ткани с рисунком. Раньше шали были жаркие-жаркие. Земля жаркая, а по нему цветы разные (Н.-Андр. Бел.). Амур. (Бел.). Нов.-Даур.

ЗЕМЛЯНИЦА, ы, ж. Земляника. В Союзной жила, дак там земляница росла (Сад. Окт.). Мы всё ходили за земляницей (Кврж. Кнст.). Они ягоду ходили смотреть, земляницу (Черн. Магд.). В земляничник как зайдешь, там земляницы дивно растёт (Уш. Шим.). Амур. (Кнст. Скв. Магд. Шим.). Хаб. (Окт.). — Ср. Землика, землянка.

ЗЕМЛЯНИЧНИК, а, м. 1. Собр. Заросли земляники. В земляничник как пойдёшь, там земляницы дивно растёт (Уш. Шим.). Где брусника растёт, там брусничник, земляника — земляничник (Алб. Скв.). Амур. (Скв. Шим.).

2. Чай, настоенный на засушенных корнях или листьях земляники. Чай земляничник делали, корешки от земляницы сушили. Земляница раньше родилась, ведрами таскали (Союз. Окт.). Листья сушили, а зимой чай пили, земляничник (Джл. Скв.). Амур. (Скв.). Хаб. (Окт.).

ЗЕМЛЯНКА, и, ж. То же, что земляница. За землянкой ходили (Пуз. Окт.). Ягоды-то тут было много, и землянка много было, и

брусница есь, и кишмиш есь (Башур. Облuch.). Землянки много на залежах, придёшь – кра- сенько (Черн. Магд.). Амур. (Магд.). Хаб. (Облuch. Окт.).

ЗИМА, *о* Голая зима. Малоснежная зима. Ездили в Ленинское. Зима-то згла была (Деж. Лен.) Хаб. (Лен.).

ЗИМА-ЛЕТО, *з и м ы л ё т а*, ж. Комнатный цветок бегония месячная – *Begonia streperiflorens* L. У нас её зовут зима-лето: цветёт зимой и летом (Уш. Шим.). Амур. (Шим.).

ЗИМНИК, *а, м.* Дорога, по которой ездят зимой. А зимой ездили по зимнику, она по падым, по марям. Летом зимнику не проедешь, а зимой всё застынет, и дорога короче (Н.-Вскр. Шим.). К нам дорога только по зимнику (Зея). Лётник ближе, чем зимник (Паш. Облuch.). Зимник – это зимой по дороге проехать можно в тайгу, летом туды не проедешь (Благ. Окт.). Амур. (Зейск. Шим.). Хаб. (Облuch. Окт.). Нов.-Даур.

ЗИМОВЕЙКА, *и, ж.* То же, что зимовье во 2-м знач. Зимовейки остались – летние кухни, там жили (Нев. Лазо). Хаб. (Лазо).

ЗИМОВЬЕ, *я, ср.* 1. См. Зимовье в 1-м знач. Зимовье сделают, кур загонят, телят, поросят. Делали тёплые, с окошками всё (Рад. Облuch.). Зимовье возле дому строили. Там вот куры, чушки жили (Алб. Скв.). В зимовье мы телят держали, сбрую хранили и другие вещи (Кн-ка Кнст.). Амур. (Кнст. Скв.). Хаб. (Облuch.).

2. См. Зимовье во 2-м знач. Зимовье у меня сейчас, кухня тёпла (Алб. Скв.). Амур. (Скв.).

ЗИМОВЬЕ, *я, ср.* 1. Утепленная хозяйственная постройка для домашней птицы, мелкого скота. Зимовье было, как амбарчик, с печкою, там утки были, гуся, варили там скоту (Рад. Облuch.). Это как домик, из брёвен срублен. Корова стелится, телёнка в это зимовье (Нев. Лазо). Зиму они жили в зимовьях (Кас. Арх.) Амур. (Арх. Магд. Шим.). Хаб. (Лазо, Облuch.). Предбанник, используемый как помещение, кладовая. У нас жернова стояли у пана в зимовье. Это предбанник около бани (Саг. Арх.). А они вот так ползут в зимовье, в предбанник (Саг. Арх.). Амур. (Арх.). Нов.-Даур.

2. Устар. Постройка во дворе, используемая как кухня. На дворе чеварка стоит. Так её называют, а раньше кухню не было, зимовье было (Черн. Магд.). Зимовье – избушечка маленькая, печка русская. Ужин и обед. Только хватыв гремели (Серг. Благ.). В зимовье русская печь стояла (Арг. Лазо). Амур. (Благ. Магд. Скв. Шим.). Хаб. (Лазо Хаб.). Нов.-Даур. – Ср. З и м о в ё й к а.

ЗИМОВЬЁШКА, *и, ж.* Уменьш.-ласк. к зимовье в 1-м знач. Гусей держали – такі зимовьёшки были (Уш. Шим.). Амур. (Шим.). – Ср. З и м о в ь ё ш к а во 2-м знач.

ЗИМОВЬЮШКА, *и, ж.* 1. См. Зимовьёшка в 1-м знач. И на поле стала одна в зимовьюшке (Нев. Лазо). Пряталась в клди, в зимовьюшке (Мих. Благ.). Амур. (Благ.). Хаб. (Лазо).

2. См. Зимовьёшка во 2-м знач. Гусей держали, такі зимовьюшки были (Уш. Шим.). Амур. (Шим.).

ЗИМОВЬЮШКА, *и, ж.* 1. Уменьш.-ласк. Постройка в лесу или в поле, где зимой живут

или занимаются каким-л. промыслом. Зимовьюшку охотник срубил, землянку вроде. Печка железная была там у них (Алб. Скв.). Амур. (Магд. Скв.). 1 Небольшая постройка в тайге, где зимой охотники подкарауливают зверя. Ну вот зимовьюшку у солонца звали сидьба (Ст. Окт.). Хаб. (Окт.).

2. То же, что зимовьёшка. Зимовьюшка – это домик такой для скота (Нев. Лазо). Зимовьюшки делали для мелкого скота (Уш. Шим.). Маленьки зимовьюшки делали (Ленское Лен.). Амур. (Шим.). Хаб. (Лен.).

3. Уменьш.-ласк. к зимовье во 2-м знач. Зимовьюшка – кухня, там и спали летом (Бикин.). Зимовьюшка стояла рядом у избы, кухня (Бикин.). Кто в зимовьюшках жил (Нев. Лазо). Хаб. (Бик. Лазо).

ЗИМОЛОСТКА, *и, ж.* Лесная ягода, особый вид жимолости (?). Зимолостка растёт на мокром месте. Её здесь нет, она растёт ниже (Джл. Скв.). Зимолостка, она тоньше голубицы и ниже растёт, повкуснее голубицы. Она рано поспевает, она сненька (Алб. Скв.). Амур. (Скв.). Нов.-Даур.

ЗИМУСЬ, *нареч.* См. Зимусь в 1-м знач. Зимусь в одиннадцатом учились восемь человек (Е.-Ник. Окт.). Зимусь не так холодно было (Каз. Хаб.). Хаб. (Окт. Хаб.).

ЗИМУСЬ, *нареч.* Устар. 1. Прошлой зимой. Зимусь девять хорьков сдал (Ст. Окт.). Зимусь выора попала в капкан, и хлестлась, и отломала насторожку (Ст. Окт.). Хаб. (Окт.). Нов.-Даур.

2. В течение зимы. Дочь зимусь умерла его, ночью, в эту зиму (Саг. Арх.). Амур. (Арх.). Нов.-Даур.

ЗИМУШНЫЙ, *а я, о е*, Зимующий, зимостойкий (о растениях). Сеянка – она зимушна, морозу не боится. Чуть снег стает, начинат выходить (Союз. Окт.). Говорим: лук зимушный, осенью его сеяли (Каз. Хаб.). Хаб. (Окт. Хаб.).

ЗЛАЯТЬ, *а ю, а е ш ь, сов.* 1. Начать лаять, злаять. Собака лаяет или корова змычит (Ам. Окт.). Хаб. (Окт.).

2. Эстр. Начать ругаться. Злаешь, небось! Ушли и всё не идут! (Каз. Хаб.). Хаб. (Хаб.).

ЗЛО, *о* Нести зло. См. Нести. *о* Оставить зло. См. Оставить.

ЗЛЫДЕНЬ, *д н я, м.* Устар. Прёзр. Копейка (?). У нашего брата злыдня, ничего не было (Джл. Скв.). Амур. (Скв.).

ЗЛЫДНИ, *н е й, мн.* Небольшое, ничтожное количество. Дадут-то какой-нибудь злыдни маленько дадут за работу (Пашк. Облuch.). Родились-то злыдни в огороде (Голов. Бир.). Хаб. (Бир. Облuch.). Нов.-Даур.: Жалкое движимое имущество бедняка.

ЗМАЗНЫЙ, *а я, о е*. Милovidный, с приятной, привлекательной внешностью. Змазны были девчаты раньше (Алб. Скв.). Амур. (Скв.).

ЗМЕЕВЕЦ, *в ц а, м.* Кожное заболевание, вызываемое риштой – круглым червем, паразитом человека. Змеевец был у меня на пальце, загорелся палец, ничем не могли вылечить, так и почернел (Алб. Скв.). Амур. (Скв.).

ЗМЕЕВЕЦ, *в ц а, м.* См. Змеевец. Змеевец на пальце, когда его уколешь, нарывает, спокуюшку нет (Каз. Хаб.). А бывает змеевец,

тот *выгрызёт палец* (Черн. Магд.). Амур. (Магд.). Хаб. (Хаб.).

1. ЗМЕЕВИК, а, м. Лекарственное растение горец змеиный — *Poligonum bistorta* L. Если серьёзный понос, то самое лучшее лекарство — змеевик (Белояр. Маз.). Амур. (Маз.).

2. ЗМЕЕВИК, а, м. Рышта — круглый червь, паразит человека. Змеевик заводится такой живой, как червячок. Волосёк, как волос, его выливали, он в воде и прыгает, а змеевик к траве привязывали, так он в траву уползает (Н.-Андр. Бел.). Амур. (Бел.).

ЗМЕЕГОЛОВ, а, м. Пресноводная рыба — *Ophiocephalus argus Wagrachowski Berg*. Похожа на змею, в Амуре водился змееголов. Змееголов, плеть, косатка и другая рыба водилась (Кн-ка Кнст.). Вугорь и конура, а счас змееголов называют: он чёрный, чуяча на нём мелкая, больше заходит в озёра (Голов. Бир.). В редкий год заплывёт к нам змееголов. Змееголов — это по-научному, а так мы его зовём угорь (Серг. Благ.). Амур. (Благ. Кнст.). Хаб. (Бир. Хаб.). — Ср. Змееголовка.

ЗМЕЕГОЛОВКА, и, ж. То же, что змееголов. Змееголовка идёт из Амура в озёра, рыба на змею похожа (Голов. Бир.). Хаб. (Бир.).

ЗМЕЙКА, и, ж. 1. Устар. Длинная соха для возделывания целины. Сохи пошли, змейки, длинны таки, шаболá у их железна, залог копать (Е.-Ник. Окт.). У змейки отвал змейи скрученный, лучше землю отваливал (Поярк. Мих.). Змейка — железна така, плодá соха: юлит (Алб. Скв.). Змейка — така соха была, у ей лемех был длинше (Анос. Шим.). Амур. (Мих. Скв. Шим.). Хаб. (Окт.).

2. Узкая пила с мелкими зубцами. Поперёчна была пила и змейка (Сам. Окт.). Пила змейка узка, у ней зубки есь (Паш. Облuch.). Она и есь змейка, поперёшна она (Голов. Бир.). Змейка мелко насечённая лучковая пила, узкого полотна. Служила для вырезки дна бочек (Вен. Вяз.). У змейки зубки сами выбрасывают опилки (Пашк. Облuch.). Хаб. (Бир. Вяз. Облuch.).

ЗМЫЧАТЬ, чйшь, сов. Замычать. Собака злает, а корова замычит (Ам. Окт.). Хаб. (Окт.).

ЗНАК. ◊ Не быть знаку. См. Быть. ◊ Нет знаку. См. Нет.

ЗНАМЫЙ, а я, о е. 1. Знакомый. О, знамый человек приехал. А ко мне знамый, наталевской подошёл и заговорил (Н.-Андр. Бел.). Амур. (Бел.).

2. Знающий, сведущий в чем-л. Он уже знамый — десять классов кончил. Незнамый был бы, дак училс (Н.-Андр. Бел.). Здесь бы знамому человеку надо — велосипед починить (Н.-Андр. Бел.). Амур. (Бел.).

ЗНАТНО, нареч. Заметно, отчетливо. Где песочек, следы знатно от ботиночек видны (Уш. Шим.). Амур. (Шим.).

ЗОЛОТИНА, ы, ж. собир. Очищенное зерно. Зерно отбивают, а самое хорошее, золоти́на, котора через треер очистится, на семена идут (Уш. Шим.). Амур. (Шим.).

ЗОЛОТНИК, а, м. Устар. Женский половой орган, матка. Бабушка и потрёт родильницу, и золотник поправит (Н.-Андр. Бел.). Золотник, он дня три-четыре мучает (Заг. Сел. Своб.). Золотник разойдётся, тогда женщине хорошо (Каз. Хаб.). Амур. (Бел. Своб. Скв.).

Хаб. (Хаб.). || Женский половой орган, яичник. Золотник мучает, болит низ живота (Паш. Облuch.). Хаб. (Облuch.).

ЗОЛОТОЙ ДОЖДЬ. Сорт овса. Сеяли золотой дождь, победу и кири. Золотой дождь и победа — крупный такой овёс (Алб. Скв.). Золотой дощи овёс был, зерно кругленько, мелко. Пузанок был, раньше узревал, а такой, как золотой дощи, вперёд узревал (Пашк. Облuch.). Овёс — золотой дождь, как золото, круглый, мелкий (Пашк. Облuch.). Амур. (Скв.). Хаб. (Облuch.).

ЗОЛОТОЙ КОРЕНЬ. Лекарственное растение женшень настоящий — *Rapax ginseng* С.А. Меу. И в Сибири нашли золотой корень, в газетах читал, (Ст. Окт.). Хаб. (Окт.).

ЗОЛОТОЩЁК, а, м. 1. Рыба, обитающая в среднем и нижнем течении Амура, — *Elorichthys bambusa* Rich. Золотощёк — это крупная рыба, редко попадает, желтощёк относится к белорыбице (Вен. Вяз.). Хаб. (Вяз.).

2. Рыба нельма (?). Рыба водилась вообще всяка: шшюка, сазан, нельма, Золотошюк она называлась (Ст. Окт.). Хаб. (Лен. Окт.).

ЗОЛОТОЩЕЧКА, и, ж. Вид лососевой рыбы (?). Золотошщечка под вид кеты (Ст. Окт.). Золотошщечка есь, но мало её. Она большá, на блёсну поймал брат мой прошлого году. В речке её нету, она толко в Амуре (Ам. Окт.). Золотошщечка — щёки у неё, как золотистые (Бдж. Лен.). Хаб. (Лен. Окт.).

ЗОЛОТУШКА, и, ж. Растение из семейства розоцветных — *Rosa* L. Золотушка, шиповник, растёт (Ам. Окт.). Хаб. (Окт.).

ЗОНТ, а, м. Четырёхскатная крыша. Крыша четырёхскатная — зонт (Калин. Мих.). Зонтом покрыта — четырёхскатная (Е.-Ник. Окт.). Амур. (Мих.). Хаб. (Окт.).

ЗОРИТЬСЯ, рюсь, рйшься, несов. Расходовать свои деньги, тратиться. Чё ты будешь на меня зориться? (Голов. Бир.). Хаб. (Бир.).

ЗРЕНИЕ. ◊ Зрение потухло. Об ослаблении зрения. Со печáлом-то вечером надо заниматься, а тут зрение потухло (Пуз. Окт.). Глаза у его попортятся — говорят, зрение потухло (Башур. Лен.). Хаб. (Лен. Окт.).

1. ЗУБ, а, м. Шип на конце бревна, вгоняемый в соответствующую ему по размеру выемку в конце другого бревна. Даже ешó и зуб вставля́т в гнездо, на зуб садится бревно. Плотники торопятс, или онé не умеют этот зуб заделат (Пуз. Окт.). В лпу заделывают угол. На одном бревне выемка, на другом — зуб, зуб вкладывают в выемку (Уш. Шим.). Амур. (Шим.). Хаб. (Вяз. Окт.).

~ В зуб, нареч. Один из способов заделки углов деревянной постройки. Это есть зубчатая лапа, в зуб зацепля́тс она с обоих сторон, с-юд низу, и значит в затяжку выделат надо этот зуб, тогда он не разойдётся (Пуз. Окт.). Хаб. (Окт.).

2. ЗУБ. В словосочетаниях. ◊ Зубы вылетают. О состоянии сильного переохлаждения организма. Сидишь на санях на холодных, аж зубы вылетают (Нев. Лазо). Хаб. (Лазо).

◊ Зубы мыть. См. Мыть.

ЗУБАРЬ, я, м. Самец кеты с длинными передними зубами. У зубаря зубы большие, острые (Марк. Благ.). Амур. (Благ.).

ЗУБАТИТЬСЯ, чусь, тишься, несов.

Ругаться. С начальником зубатишься (Черн. Магд.). Амур. (Магд.).

1. **ЗУБОМОЙ**, я, м. Неодобр. Насмешник, шутник. *Зубомой – всяко свои зубы моет – над человеком смеётся* (Союз. Окт.). Хаб. (Окт.).

2. **ЗУБОМОЙ**, я, м. Рыба Амура, пресноводная, косатка-плеть семейства *Liocassis ussi-giensis* (Dyb.). *Зубомоев-то много было; длинна косатка, как их называли, хлысты* (Внц. Лең.). Хаб. (Лен.).

ЗУБРИНА, ы, ж. См. Изубрина. *Я эту сохатину, зубрину, не знаю, как делают* (Рад. Облuch.). *Делали из зубрины унты* (Рад. Облuch.). Хаб. (Облuch.).

ЗУБРИНЫЙ, ая, о е. См. Изубринный. *Зубриная кожа с изюбра* (Пашк. Облuch.). Хаб. (Облuch.).

ЗУБУЛИ, ей, мн. Зубья у граблей. *Граб-ками хлеб косили, сено. Приязывали их к косе: сено косишь – грабки сбрасывают его. Зубули у них деревянные* (Пуз. Окт.). Хаб. (Окт.).

ЗУБЧАТАЯ ЛАПА. Способ заделки углов избы, при котором шип на конце бревна вгоняется в соответствующую ему по размеру выемку в конце другого бревна. *Это и есь зубчатая лапа, в зуб зацепляется она с обеих сторон спод низу. И в затяжку делать этот зуб надо, он тогда не разойдётся* (Сам. Окт.). Хаб. (Окт.).

ЗУБЧАТЫЙ ЯЗЫК. Деталь мялки. *Делают зубчатый язык и им мнут* (Пашк. Облuch.). Хаб. (Облuch.).

ЗУБАТЬСЯ, а е т с я, несов. Раскачиваться. *Они зыбаются, так и улетели под облака, так и унесло их* (Нев. Лазо). Хаб. (Лазо).

ЗЫБКА, и, ж. Приспособление для лова

рыбы в виде корзины из прутьев или сети на обруче (рис. 15, б). *А в ердань зыбка: железный обруч у ей, на ево сетку спустишь, и лежит* (Наг. Окт.). *Очистишь мойку и зыбку спускашь. Рыба идёт по-над заездку к воротам, к зыбке* (Пашк. Облuch.). *Зыбку ставили на той стороне реки* (Черн. Магд). *Делали зыбку квадратом, её опускают, и сазан туда заходит за приманкой* (Анос. Шим.). Амур. (Арх, Магд. Мих. Шим.). Хаб. (Облuch. Окт.).

ЗЫБОЧКА, и, ж. Уменьш.-ласк. к зыбка. *Зыбочки делали, сазана брали* (Анос. Шим.). Амур. (Шим.).

ЗЫБЬ, и, ж. или м. Трясина, зыбун. *Зыбь, зыбун, топь – всё одно. Там не пройдёшь, там мочажина, зыбь. Идёшь по ней, и под тобой все зыбится* (Джл. Скв.). *Есть большы зыби, и тоже в них вода застойна. Люди тонули* (Джл. Скв.). *Зыбь по дороге, идёшь по ём, мох по дороге, он стипается, чипается, качается, на машине не проедешь* (Баш. Лен.). Амур. (Скв.). Хаб. (Лен.).

ЗЫРКАЛО, а, ср. Шутл. Зеркало. *К зыркалу подойдёшь, позыркаш на свою морду – ерде хоргоша* (Джл. Скв.). Амур. (Скв.).

ЗЮБР, а, м. См. Изубр. *Сам убил зверя, зюбра* (Е.-Ник. Окт.). *Много зверю всякого было: волк, медведь, зюбры* (Сам. Окт.). Хаб. (Окт.).

ЗЮБРИНА. См. Зубрина. *Олочи половинчаты с зюбрины делали* (Пашк. Облuch.). Хаб. (Облuch.).

ЗЯБЛЫЙ, ая, о е. Поврежденный морозом. *Зяблые овощи, подмёрзшие* (Лонч. Бик.). *Зяблый хлеб – хлеб, прихваченный заморозком ещё до созревания* (Е.-Ник. Окт.). Хаб. (Бик. Окт.). Нов.-Даур.

И

ИВАН-ТРАВНИК, а, м. 1. Лекарственное травянистое растение нивяник обыкновенный – *Leucanthemum vulgare* L. *Троелістка от жовта, Иван-травник на раны* (Войк. Кнст.). Амур. (Кнст.).

2. Устар. Религиозный праздник Ивана Купалы. *С Ивана-травника покос начинали, восьмого июня по-старому* (Н.-Андр. Бел.). Амур. (Бел.).

ИВАНИТЬСЯ, н ю с ь, ни ш ь с я, несов. Неодобр. Зазнаваться, кичиться. *Она ходит иваниться, задаётся* (Бус. Своб.). *И чё ты иванишься?* (Джл. Скв.). Амур. (Своб. Скв.).

ИВАНОВА КРОВЬ. Лекарственное растение зверобой продырявленный – *Hypericum perforatum* L. *Иванова кровь от семидесяти болезней лечит* (Уш. Шим.). Амур. (Шим.).

ИВАР-КОРЕНЬ, р ня, м. Многолетнее травянистое лекарственное растение айр болотный – *Asogus colatus* L. *Ивар-корень. Он растёт, как ленты, а от лентов выходит дудочка. От женских болезней. Листья узкие длинные. В болотах он растёт* (Лонч. Бик.). Хаб. (Бик.). – Ср. И р-к о р е н ь.

ИВЕР-КОРЕНЬ, р ня, м. См. Ивар-корень. *Явер-корень и ивер-корень, как ленты растут, а потом дудка* (Лонч. Бик.). Хаб. (Бик.).

ИВОН, указательная частица. *Вон. Ивон парход идёт* (Джл. Скв.). *Ивон едут женихи*

(из песни) (Н.-Андр. Бел.). Амур. (Бел. Скв.).

ИГОЛЬНЫЙ. ♦ *Дать на игольные ушки. См. Дать.*

ИГРАЛЬЧИК, а, м. См. Игранчик. *В святки делали игральчики: каждая девка отводит очередь – пляшут, поют* (Ст. Окт.). Хаб. (Окт.).

ИГРАНЧИК, а, м.; обычно мн. игранчики. Развлечения, игры молодёжи. *Собирались в один дом или на улице где. Идите, девки, ко мне на игранчик!* (Е.-Ник. Окт.). *И игранчики делали. Откупают дом и гуляют* (Квш. Лен.). *Ребяты квартиру съмут, и игранчики устраивают молодёжь* (Кук. Лен.). Хаб. (Лен. Окт.). Нов.-Даур.: *Хоровод с играми у подростков. || Развлечения, игры молодежи в прошлом во время религиозных праздников, преимущественно в святки. В святки делают игранчики. Во время святко игранчики: по своей рёмне все собирались* (Квш. Лен.). Хаб. (Лен. Окт.). Нов.-Даур.

♦ *Играть игранчик. См. Играть.*

ИГРАТЬ. В словосочетаниях.

♦ *Играть в лодыжки. Играть в бабки. Как-то ребятишки в лодыжки играли, играли в бабки: бабки наставят, и панком бросали* (Бикин). *Играли в лодыжки: косточек, лодыжек, наставят и бросают палкой* (Пуз. Окт.). Раньше

много играли в лодыжки (Бус. Своб.). Амур. (Своб.). Хаб. (Бик. Окт.).

◊ Играть вечерку. Справлять вечеринку, гулять на вечеринке. Откупают дом и играют вечерку молодёжь (Е.-Ник. Окт.). Вечёрки играли в праздники (Уш. Шим.). Вечёрки играли вечером (Бикин). Амур. (Шим.). Хаб. (Бик. Окт.).

◊ Играть игранчик. Развлекаться играми, танцами во время праздников. Игранчик-то днём играют, чуть стемнелось — домой (Е.-Ник. Окт.). В рождество ли, в святки ли игранчики играют: игры всяки, плясали, пели (Н.-Вскр. Шим.). Будем в святки игранчики играть, девки? (Башур. Облuch.). Амур. (Шим.). Хаб. (Облuch. Окт.).

◊ Играть песни. Петь песни. Дяди, тёти были игруны, и я така игруха. Ездили на поле, песни играли (Лерм. Бик.). Хаб. (Бик.).

◊ Играть хороовды. Водить хороовды. Игрались на лужках-то девки, хороовды играют (Квш. Лен.). Хаб. (Лен.).

ИГРЕНЬ, и, ж. Лошадь игреневои масти. Игрень — это масть такая: вроде как серая, не очень светлая и не очень тёмная (Союз. Окт.). Хаб. (Окт.). — Ср. Игрёня.

ИГРЕНЯ, и, ж. То же, что игрень. Игренья — лошадь рыжая, а грива белая (Алб. Скв.). Амур. (Скв.).

ИГРУН, а, м. Устар. Певец, певун, песенник. Дяди, тёти были игруны (Лерм. Бик.). Хаб. (Бик.).

ИГРУХА, и, ж. Устар. Песенница. Дяди, тёти были игруны, и я така игруха. Ездили на поле, играли песни (Лерм. Бик.). Хаб. (Бик.).

ИДТИ, В словосочетаниях.

◊ Идти в гон. Начинать брачные игры, вступать в брачные игры (о диких парнокопытных животных). В гон поздно идёт коза, гуляется только в августе. Один раз в год в гон идёт коза (Н.-Вскр. Шим.). Амур. (Шим.).

◊ Идти на забег. Забрасывать, спускать невод во время рыбной ловли. Ну-ка, иди на забег! Спускаешь невод, он рулит и командует гребцам. Идти на забег — спускай невод и командуй гребцам (Пашк. Облuch.). Хаб. (Облuch.).

◊ Идти на песнях. Идти с песнями. Идём к другой подружке на песнях (Союз. Окт.). Хаб. (Окт.).

◊ Идти на сахар. Устар. Идти на сватовство со сладостями, предназначенными невесте и ее подругам. Когда сватают невесту, идут сваты к невесте на сахар, несут сладкое, мёд, сахар (Заг. Сеп. Своб.). Амур. (Своб.).

1. ИЖНО. Усилительная частица. Даже. Чё кричишь? Я ижно испугалась (Калин. Мих.). Амур. (Мих.).

2. ИЖНО. Союз следствия. Так что. Мороз был, ижно окошки трещат (Ин-ка Арх.). Амур. (Арх.).

ИЗБАВИТЬСЯ, влюсь, вишьсья, сов. Устар. Исчезнуть. Всё избавилось, всё изменилось. Лес вырубили (Союз. Окт.). Хаб. (Окт.).

1. ИЗБИТЬ, бью, бьёшь, сов., кого. Заколоть, убить, на мясо. Изобью корову, мяса много. (Ст. Окт.). Хаб. (Окт.).

2. ИЗБИТЬ, и з о бью, и з о бьёшь, что. Обмолотить. Запрягают лошадь, две и круговую пошёл, избьют одну сторону, потом другую (Наг. Окт.). Хаб. (Окт.).

ИЗБОИНА, ы, ж. Приманка на сазана в виде галушек, приготовленных из жмыхов. На сазана делали избоину на масле (Саг. Арх.). Сазана ловили на избоину (Е.-Ник. Окт.). Амур. (Арх.). Хаб. (Окт.). Нов.-Даур.

ИЗБЫТЬ, буду, будешь, сов. Прожить, просуществовать. Избыли уже два года без коровы (Лерм. Бик.). Хаб. (Бик.).

ИЗБЯНОЙ, ая, ое. Комнатный (о растениях). Дерань — она избяная. Мы деранью называли (Союз. Окт.). Аленький огонёк — это светок ушлиный, не избяной (Союз. Окт.). Избяны светё я не знаю, как зовут (Пашк. Облuch.). Полынка — дак это избяная, а полынь — ушлина (Алб. Скв.). Амур. (Скв. Шим.). Хаб. (Облuch. Окт.).

ИЗВЕЗОЧНЫЙ, ая, ое. Известковый. В Алексеевке извёзочна гора была, извёстка там камням, хороша, а не крупинками (Уш. Шим.). Амур. (Шим.).

ИЗГАЛЯТЬСЯ, яюсь, яёшьсья, несов. Издеваться, глумиться. Сосед изгаляется над женой. Ребятишки даже между собой говорят: "Что ты изгалелся надо мной?" (Алб. Скв.). Вдовух понабрали, а теперь изгалются над имя. (Н.-Андр. Бел.). Амур. (Бел. Скв.). Нов.-Даур.

ИЗГАРКАТЬ, аю, аешь, сов., кого. Подозвать зверя, обычно при помощи охотничьего рога. Делают трубы длинные, звериная труба, изгаркал зверя, приманил зверя дедушка (Уш. Шим.). Изгаркал — изюбря приманул (Наг. Окт.). Амур. (Шим.). Хаб. (Окт.).

ИЗГРЕБИ, ей, мн. Льняные счески. Изгреби удаляются вместе с костикой, а потом их используют как паклю для затыкания пазов (Кн-ка Кнст.). Амур. (Кнст.).

ИЗДЕВАТЕЛЬ, я, м. Самодур. Юдин — кулак, а зот — сын кулака. Я их ненавидела, издеватели они (Черн. Магд). Амур. (Магд.).

ИЗНАВЕШАННЫЙ, ая, ое. Увешанный. Старик майор там был Скобелыцин. Грудь вся изнаवेशана была в крестач. Вы, говорит, на нас не смотрите, что у нас груди изнаवेशаны. (Алб. Скв.). Амур. (Скв.).

ИЗНОРОВШЕ, сравн. степень прилаг. Проще во вкусах, нравах. Раньше изноровше люди были, а чёчас: того не хочу, этого не хочу (Заб. Вяз.). Хаб. (Вяз.).

ИЗОЙТИСЬ, дётся, сов. Истошиться (о влаге). Уходит гуча, изошлась уж (Ст. Окт.). Хаб. (Окт.).

◊ Изойтись кровьями. Потерять много крови; изойти кровью. К вечеру кровьями изошлась, богу душу отдала (Нев. Лазо). Уда-рился сильно: лошадь его носила, весь кровьями изошёлся (Калин. Мих.). Амур. (Мих.). Хаб. (Лазо).

ИЗРАСТАТЬ. См. Израстá.

ИЗРАСТЫ, тёт, сов.; израстá, áет, несов. Выпустить ростки, прорасти. Ярицу промочишь, положишь на тёплое место, она израстёт: ростки даст (Союз. Окт.). Быстро ярица вырастает, как червячки ростки (Е.-Ник. Окт.). Когда рожь израстает — росточек подаёт (Наг. Окт.). Хаб. (Окт.).

ИЗРОЩЕННЫЙ, ая, ое. Пророщенный. Быстро ярица израстёт, её смелют в жерновах. Слать даёт она — изброщена. Ломали и жева-

ли квасник, сладит: он же изрошенный (Е.-Ник. Окт.). Хаб. (Окт.).

ИЗУБР, а, м. Изюбр. Изюбр был, кабан дикий, бурый медведь — всё водилось (Кедр. Вяз.). Вот из козы шли рукавички, убивали изубров, сохатых, делали половинку (Пашк. Облuch.). И разводится изубр в нашей территории, есть немного, косуля есть (Анос. Шим.). Амур. (Шим.). Хаб. (Вяз. Облuch.). — Ср. Изубра.

ИЗУБРА, ы, ж. То же, что изубр. Изубра была, кабан дикий, коза (Вен. Вяз.). Хаб. (Вяз.).

ИЗУБРИНА, ы, ж. Выделанная шкура изюбра. Изюбрина была, шкура изюбря (Бикни.). Хаб. (Бик.). — Ср. Изубрятина.

ИЗУБРИНКА, и, ж. Уменьш.-ласк. к изюбрина. Мы дак спали на изюбринках да на козлинках. Перестышь да опять весишь (Ам. Окт.). Хаб. (Окт.).

ИЗУБРИНЫЙ, ая, ое. Относящийся к изюбру. Изюбрина шкура может быть барло́вой (Башур. Облuch.). Унты изюбрини, козы носили (Благ. Окт.). Кожу выделывают изюбрину, сохатину (Башур. Облuch.). Хаб. (Облuch.).

ИЗУБРЬ, я, м. См. Изубр. Коза маленькая, а изубрь большой (Блг. Окт.). Весной ездили два брата́на, одного изюбря убили (Союз. Окт.). Амур. (Арх. Кнст. Шим.). Хаб. (Лен. Окт.).

ИЗУБРЯ, и, ж. То же, что изубр. Изюбря была, медведь, косуля (Лонч. Бик.). Изюбря, тигра водилась в тайге (Ст. Окт.). Хаб. (Бик. Окт.).

ИЗУБРЯТИНА, ы, ж. То же, что изюбрина. Медвежина как изюбриятина: положишь на пол, и спят на ей (Ам. Окт.). Хаб. (Окт.).

ИЗЮБРИНА, ы, ж. См. Изюбрина. Изюбрину делали, кожу, шили из неё брюки (Взм. Вяз.). Хаб. (Вяз.).

ИЗЮБРИНЫЙ, ая, ое. См. Изюбринный. Кожу выделывали изюбрину, сохатину (Башур. Облuch.). Изюбрини делали унты (Рад. Облuch.). Хаб. (Облuch.).

ИЗЮМНИК, а, м. Кусты кишмиша. Изюмник — это кишмиш. Изюмники — пролезти нельзя: сильно заплетается (Ст. Окт.). Хаб. (Бик. Окт.).

ИКРА, о. Выбивать икру́. См. Выбивать. **ИЛИМЕНЕВЫЙ**, ая, ое. Алюминиевый. Раньше не было илименевой посуды, полирована всё была (Паш. Облuch.). Хаб. (Облuch.).

ИЛИМИНА, ы, ж. См. Ильмина. Ильмина — это ветвистое, невысокое, коряжистое, очень крепкое дерево. Растёт только на берегу, на песчаной почве (Калин. Мих.). Амур. (Мих.).

ИЛИМОВНИК, а, м. 1. Дерево ильм. Илимовник крепкий, прочный (Калин. Мих.). Амур. (Мих.). Нов.-Даур. — Ср. Ильмина, Ильмень, Ильник.

2. Березовый лес по берегам реки. Берёзовый лес, который растёт по берегу реки на песчаной почве, называют илимовником. Если просто берёзы растут вдали от реки, то это не илимовник (Калин. Мих.). Амур. (Мих.).

3. Лес из белых берез. Илимовник — белый берёзник. Кто говорит в илимовнике ходил, а кто — в березнике (Сад. Окт.). Хаб. (Окт.).

ИЛЬМЕНЬ, я, м. То же, что илимовник в 1-м знач. Вязьзя — такой толщины ильмень (Е.-Ник. Окт.). Хаб. (Окт.).

ИЛЬМИНА, ы, ж. Заросли ильма. Вон в ильмине поишишь пруття на вязьзя-то (Лонч. Бик.). Хаб. (Бик.).

ИЛЬМИНА, ы, ж. То же, что илимовник в 1-м знач. Нужно вязьзя заготовлять. Лучше всего ильмина (Мар. Облuch.). С ильмины распарят и загнут на ногах — вот и башмак у лошади. Вот это ильмина, ильмы (Лонч. Бик.). Хаб. (Бик. Облuch.).

ИЛЬНИК, а, м. То же, что илимовник в 1-м знач. Ставятся из брёвен кобылины, с ильника делают плот и спускают его, загружают (Уш. Шим.). Амур. (Шим.).

ИМАТЬСЯ, аюсь, аёшься, несов. Цепляться. Любима на платье иматся, когда поспеет (Алб. Скв.). Амур. (Скв.).

ИМКИ, ко́в, мн. Устар. Щипцы. Горячи угли из зажёгты имками доставали (Черн. Магд.). Амур. (Магд.).

ИНДЖИГАН, а, м. См. Инжиган. Я инжигана убил, а ты — гурана (Бдж. Лен.). Хаб. (Лен.). Нов.-Даур.

ИНЖИГАН, а, м. Дикий козленок. Телёнок козули — инжиган, ссера́, такой, а летом красный (Блг. Окт.). Инжиган — это козлёнок дикий до года (Калин. Мих.). Инжиган — маленький козлёнок, перволёток, на стинке пятнушки (Джл. Скв.). Амур. (Мих. Скв. Шим.). Хаб. (Лен. Облuch. Окт.). — Ср. Заган, Инжигаш, Инжигуш, Инжигушка.

ИНЖИГАШ, а, м. То же, что инжиган. Инжигаш маленький (Ст. Окт.). Хаб. (Окт.). Нов.-Даур.: Инжигашник.

ИНЖИГУШ, а, м. То же, что инжиган. На инжигуши охотился. Инжигуши — молодые козы, пять-шесть месяцев. В них килограммов десять-двенадцать есть (Алб. Скв.). Амур. (Скв.).

ИНЖИГУШКА, и, ж. или м. То же, что инжиган. На козочку и козлёнка диких, до года, говорят инжигушка (Калин. Мих.). Козлу́ха большая, а инжигушка — маленький козлёнок (Джл. Скв.). Амур. (Мих. Скв.).

ИНЖИГУШЕЧКА, и, м. или ж. Ласк. к инжигушка. Инжигушечку подобрали охотники, козлёночка молодого (Калин. Мих.). Инжигушечка у нас на горах водилась, дикая молодая козочка (Алб. Скв.). Амур. (Мих. Скв.).

ИНЗЫГАН, а, м. См. Инжиган. Годовалый инзыган у козули (Сам. Окт.). Хаб. (Окт.).

ИНЗЫГАШ, а, м. См. Инжигаш. В мае родился инзыгаш — до года, в январе убивашь (Е.-Ник. Окт.). Хаб. (Окт.).

ИНО, нареч. Иначе. Как ино он будет работать один? (Н.-Вскр. Шим.). Мам, как ино ешшо ты называла поршни? Поршни как-то (Алб. Скв.). Амур. (Скв. Шим.).

ИНФЛЮЭНЗИЯ, и, ср. Устар. 1. Название гриппа, инфлюэнца. Инфлюэнзия — грипп называли (Чесн. Мих.). Амур. (Мих.).

2. Малярия. Инфлюэнзия — это малярия, трясу́ча болезнь (Калин. Мих.). Амур. (Мих.).

НОРДА́НЬ, и, ж. Прорубь для подледного лова рыбы. Зимой юрты городили для рыбы. Городят от берега, отдолбишь иордань, загорживашь чашшой (Саг. Арх.). Амур. (Арх.).

ИРГЕ́НЬ, я, м. Кастрированный баран. Иргеня любого бери. Там иргени больше, курдючные (Заг. Сел. Своб.). Амур. (Своб.).

ИР-КОРЕНЬ, р н я, м. Многолетнее травяни-

стое лекарственное растение аир болотный — *Asopus colatus* L. *Ир-корень по болотам растёт, горький он, настаивают на водке, натираются от ревматизма* (Ам. Окт.). Хаб. (Окт.).

ИСКОРЬ, и, ж. 1. *Собир.* Корни дерева. *Оне загнали колонка под искорь* (Пуз. Окт.). Хаб. (Окт.).

2. Пространство, нора под корнями дерева. *Искорь — нора под деревом. В искори лиса жила* (Калин, Мих.). Амур. (Мих.).

ИСПЕКЧИ, к у, к ё ш ь, сов., что. Испечь.

Хлеб ли, чё ли испекчи надо (Е.-Ник. Окт.). *Испекчи тарочки можно, и хлеба испекчи надо* (Калин, Мих.). Амур. (Мих.). Хаб. (Окт.).

ИСПЛАСТАТЬ. См. 1. Пластать.

ИСПОДКА, и, ж. Устар. Женская сорочка. *Рубашка женская — исподка. Сюда лифик сделат. Рубашка сама собой и исподка. Пришивна исподка, короче платья. Старуха мёрзнет, заменяет лифик и нижню юбку. У бабушки была така* (Е.-Ник. Окт.). Хаб. (Окт.).

ИСПОДКИ, до к, мн. Варежки, которые надевают под кожаные или меховые рукавицы. *Возьми отцовские исподки и принеси оров* (Н.-Вскр, Шим.). Амур. (Шим.).

ИСПОЧИНИТЬ, н ю, н и ш ь, сов., что. Заштопать, наложить заплаты на одну вещь в большом количестве. *В одно вопрёшься — и всё. Всю горбушку испочинишь у платья, а чулков сроду не имели* (Пашк. Облuch.).

| | Починить, заштопать вещи в большом количестве. *Испочинить — починить много вещей. Всё испочинила, одне чулки ещё остались* (Калин, Мих.). Амур. (Мих.). Хаб. (Облuch.).

ИСПРАВЛЯТЬ, я ю, я е ш ь, несов., что. Отмечать, праздновать юбилей. *В каком году столетие исправляли?* (Саг. Арх.). Амур. (Арх.).

ИСПРИПАДЫВАТЬСЯ, ва ю с ь, ва е ш ь с я, сов. Слегка хромать, прихрамывать. *Сначала ничего не было, а потом начала помаленьку исприпадываться* (Алб. Скв.). Амур. (Скв.).

ИСПУЧКАТЬ. См. 1. Пучкать.

ИСПУЧКАТЬСЯ. См. Пучкаться.

ИСТАРЕТЬ, ё ю, ё е ш ь, сов. Экспр. Состариться. *В колхозе робыли, а в совхозе уж я истарела* (Пуз. Окт.). Хаб. (Окт.).

ИСТАТИТЬСЯ, и т с я, сов. Избаловаться. *Молодые совсем истатились* (Бдж. Лен.). *Совсем истатился, совесть потерял* (Калин, Мих.). Амур. (Мих.). Хаб. (Лен.).

ИСТОК, а, м. 1. Проток, соединяющий два водоема. *Исток — чистая протока, неводом неводили* (Кн-ка Кнст.). *Вершина*

Албзихи — это исток реки, начало. Маленькие узкие протоки, мы тоже называли истоками. Некоторые озёра были проточными, так говорили исток течёт (Алб. Скв.). Амур. (Кнст. Скв.).

2. Углубление или овраг на берегу реки, соединенные с рекой и наполняемые водой во время паводка. *В истоке вода стоячая, и бывает она здесь не всегда, а когда прибывает вода. Истоком может быть овраг, соединённый с рекой* (Калин, Мих.). Амур. (Мих.).

ИСТРЕПЛЯТЬ, я ю, я е ш ь, несов., что. Треть (лен). *Палки так были, вот имя истрепляли лён, истреплять лён называлось* (Квш. Лен.). Хаб. (Лен.).

ИСТРИНА, ы, ж. Корень дерева, используемый при строительстве лодки. *Лодку делали из липы, истрина — это корень липы на дне лодки* (Калин, Мих.). *Истрину подготовят для дна лодки* (Уш. Шим.). Амур. (Мих. Шим.).

ИСХОДИТЬ, дит, несов. Уменьшаться в размерах (о луне на небе). *Когда месяц исходит, он на ущербе* (Баш. Лен.). Хаб. (Лен.).

ИЩЕЛЬНО, нареч. Целиком, в целом виде. *Собёт тубеок ищельно. Сверху обшиват, снизу заколачивает деревянный кружочек* (Алб. Скв.). Амур. (Скв.).

ИЧИГИ, о, в, мн.; иногда ед. и чиг, а, м. и и ч и г а, и, ж. Кожаные сапоги без каблуков, не пропускающие воду. *Ичиги — обувь, сшитая из скотской кожи. Ичиги очень лёгкие, как чулки, они без каблука, а подошва пришивалась так, чтобы рубцы были внутри* (Калин, Мих.). *На рыбалку сапоги кожаные брали, их ичигам называли* (Ин-ка Арх.). *На охоте в ичигах нельзя* (Союз. Окт.). *Кожу сами делали, ичиги шили, бродни, что броднем называть, что ичигом* (Чесн. Мих.). *Ичиг — это будто побраве обувь* (Е.-Ник. Окт.). *Ичига — очень лёгкая, в неё надеваться суды чулок ёмчий* (Нев. Лазо). Амур. (Арх. Кнст. Мих. Скв. Шим.). Хаб. (Бик. Вяз. Лазо Лен. Облuch. Окт. Хаб.). Нов.-Даур.

ИЧИЖОНКИ, н о к, мн. Пренебр. к ичиги. *У Ивана мне шили ичижонки* (Черн. Магд.). *Для детей ичижонки козлины делали* (Кум. Шим.). Амур. (Магд. Шим.).

ИШИНА, ы, ж. 1. Стебли и листья огородных растений. *Ишина — ботва огурцов, картофеля. Когда картошка вскопана, ишину соберём, сожжём, а когда ишина зелёная, коров запущём в огород* (Джл. Скв.). Амур. (Скв.).

2. Сухая ботва картофеля. *Ишина — ботва картофеля, сухая. А когда растёт картошка, то ботва* (Биклн). Хаб. (Бик.). Нов.-Даур.

К

КАБА, ы, м. Сорт репчатого лука рода Allium. *Каба — это сорт лука, его семечками садят* (Алб. Скв.). *Посеют в рассадинах семена, а потом высаживают на грядку, каба полчатся, сладкий лук* (Алб. Скв.). Амур. (Бел. Благ. Скв. Шим.).

КАБАН, а, м. Один из способов укладки снопов в поле. *Снопы в кабаны клали, лучше хлеб сохранялся* (Джл. Скв.). Амур. (Скв.). — Ср. 2. Ка б а ш о к.

КАБАНОМ, нареч. О способе укладки дров

для костра. *Если семь человек, то костёр кабаном клали: никаких перекладин, кладутся большой кражи с трёх сторон, и всё* (Алб. Скв.). Амур. (Скв.).

КАБАРОЖКА, и, ж. Сибирская кабарга — *Moschus sibiricus* Pall. *Соболь для кабарожки. Кабарожка она как коза, только бурого цвета, имеет отстой, как изюбр* (Алб. Скв.). *Один раз убил чёрну кабарожку* (Н. Вскр. Шим.). Амур. (Скв. Шим.). Нов.-Даур.

КАБАСИК, а, м. Ласк. Семец домашней свиньи; кабан. *Ешшо кабасику не выносила?* (Биб. Благ.). *Кабасик-то? Да большой, семь месяцев* (Биб. Благ.). Амур. (Бел. Благ.). — Ср. 1. Кабашо́к.

1. **КАБАШОК**, шкá, м. Ласк. То же, что кабасик. *Кодá выходишь кабашка, зарежешь его* (Бус. Своб.). *Нонче в зиму два кабашка взяли* (Алб. Скв.). Амур. (Своб. Скв. Шим.).

2. **КАБАШОК**, шкá, м. То же, что кабан. *Укладывали десять снопов, как круг, наверх последний сноп, раздвигаю и ставишь. Это кабашок. В кабашок меньше дождь попадат* (Н.-Вскр. Шим.). Амур. (Шим.).

КАБЛУК, á, м. Сноп, которым накрывают несколько снопов, составленных в поле для просушки. *Ставят пять снопов, шестым накрывают, каблук он называется* (Ст. Окт.). *Если каблуком крыли, то верхний сноп кругом закрывает суслон* (Наг. Окт.). *Один сноп, каблук, его разломают, как шляпку, и сверху положат* (Черн. Магд.). Амур. (Магд.). Хаб. (Лен. Облuch. Окт. Хаб.).

КАБОР, а или у, м. Сорт зимующего лука, лук-сеянец — *Allium schoenoprasum*. *А еще ботун кабором звали. Он растёт толстый. Тебе надо, три-четыре сорвёшь и ешь его. Сейчас нет кабору, все суше-суше* (Полярк. Мих.). Амур. (Мих.).

КАВАЛЕРКА, и, ж. Устар. Трёхлинейная пятизарядная винтовка без штыка. *Были кавалерки, трёхлинейные пятизарядные ружья. Кавалки служили, им давали кавалерки, короткие ружья без штыка* (Бикин). *Кавалерка — та же берданá, токо бердана длинна, для пехоты, а кавалерка для конницы* (Союз. Окт.). Хаб. (Бик. Окт.). — Ср. Кавалёрное ружьё.

КАВАЛЕРНОЕ РУЖЬЁ. Устар. То же, что кавалёрка. *Это кавалерное ружьё, трёхлинейное, пятизарядное* (Бикин). *Кавалерное ружьё, оно без штыков* (Союз. Окт.). Хаб. (Бик. Окт.).

КАВАРОЖКА, и, ж. См. Кабаро́жка. *Каварожка в тайге живёт, она чёрна, и белы пятнушки на ей* (Бдж. Лен.). Хаб. (Лен.).

КАГАНЕЦ, нцá, м. Устар. Светильник с фитилем из ткани, пропитанной маслом. *Тряпочку воткнёшь в масло, и горит она, называется каганец это* (Марк. Благ.). *Это же лампадка кака́ или камин. Тряпку пропитают воском или салом и каганец зажигают. Каганка его ешибо зовут* (Джл. Скв.). Амур. (Благ. Кнст. Шим.). — Ср. Кага́нка.

КАГА́НКА, и, ж. То же, что каганец. *В блюде наложишь ма́сличка, тряпочку обмакнёшь, вот и каганка, или каганец, зовут* (Н.-Вскр. Шим.). Амур. (Скв. Шим.).

КАГАНОК, нкá, м. Таган. *Така́ небольшая стойка, на трёх ножках, каганок, под её подкладывают угли* (Бус. Своб.). *На казанке быстро варится всё. Летом выкопаешь ямку, туда каганок и варишь на улице* (Уш. Шим.). Амур. (Мих. Своб. Шим.).

КАДКА, и, ж. Устар. Бьющая часть цепа. *Кадка — метра полтора палка, часть молотила* (Ст. Окт.). *В старо время руками молотили, кадка́ми* (Ст. Окт.). Хаб. (Окт.).

КАДРЕ́ЛЬ, и, ж.; мн. кадре́ля. Кадриль. *Танцевали кадраль, хороводы водили, плясали капустку* (Ам. Окт.). *Кадреля́ да русский плясали, музыкантов-то не было* (Е.-Ник. Окт.). Амур. (Скв. Шим.). Хаб. (Вяз. Лен. Облuch. Окт.).

КАЖЕГО́ДНИ, нареч. Ежегодно. *Дети у меня кажеегодни* (Бус. Своб.). *А я кажеегодни езжу к дочкам своим* (Джл. Скв.). Амур. (Своб. Скв.). — Ср. Кажегóдно.

КАЖЕГО́ДНО, нареч. То же, что кажеегодни. *Он кажеегодно, из года в год приезжат к нам* (Джл. Скв.). *Сын легулярно, кажеегодно, наведыватся* (Джл. Скв.). Амур. (Своб. Скв.).

КАЖНЫЙ, ая, ое, определительное местоим. 1. Каждый. *Обозы ходили кажну зиму* (Полярк. Мих.). *Теперь почти у кажного ребёнка учитель* (Е.-Ник. Окт.). *Платить-то за кажный раз не будешь* (Саг. Арх.). Амур. (Арх. Мих.). Хаб. (Бик. Окт.).

2. В знач. суш. *А у нас кажный по-своему говорит* (Полярк. Мих.). Амур. (Мих.).

КАЗА́К-ТРАВА́, ы́, ж. Горечавка трёхцветная — *Gentiana triflora* Pall. *Казак-трава к нарывам, ранам привязывали. Растёт казак-трава высокая, листочки на гусиные лапки похожи, в августе светёт* (Алб. Скв.). *Казак-трава пользыительная, сама собирала её, лечилась* (Бус. Своб.). Амур. (Бел. Своб. Скв. Шим.).

КАЗА́Н, á, м. Большой чугунный или медный котел для приготовления пищи. *Казан — это чугу́н ведра на два* (Бира Облuch.). *В казане варился вкусный суп* (Разд. Шим.). Амур. (Шим.). Хаб. (Облuch.). — Ср. Казанёц.

КАЗАНЕ́Ц, нцá, м. То же, что казан. *Большой чугу́н называют казанец. В ём варить можно* (Е.-Ник. Окт.). *Казанцы как чугуны* (Квш. Лен.). Хаб. (Лен. Окт.).

КАЗАНО́К, нкá, м. Уменьш. к казан. *В казанке варили курицу. Казанки небольшие из Сибири* (Е.-Ник. Окт.). Хаб. (Окт.).

КАЗАНКИ́, óв, мн. Фаланги пальцев. *На руку упала, все казанки себе отшибла* (Серг. Благ.). *Кости, казанки, всё осыпалось, истгло* (Заг. Сел. Своб.). *К старости высохла, руки, казанки потонели* (Уш. Шим.). Амур. (Благ. Своб. Шим.).

КАЗА́РА, ы́, ж. Птица из семейства утиных, нырок — *Aythya filigula* L. *Утка у нас проходит крякóвая, косатая, чирок и казара* (Анос. Шим.). Амур. (Шим.).

КАЗАРА́, ы́, ж. 1. См. Казара́. *Казара́ у нас есть, утка. Она ныряет, её убить можно, но только в лёт* (Бикин). Хаб. (Бик.).

2. *Дикий гусь* — *Anser erythropus* L. *Гусь — серый, большой, а казара́ — мелкий гусь* (Анос. Шим.). Амур. (Шим.).

1. **КАЗА́ЧКА**, и, ж. Устар. Женская кофта в талию с буфами на плечах и узким рукавом. *Раньше мы в казачках ходили. Это така́ кофта в обтяжку* (Джл. Скв.). *Казачки — кофты, их изрежут все, как клинушками* (Нев. Лазо). Амур. (Скв.). Хаб. (Лазо).

2. **КАЗА́ЧКА**, и, ж. Порода небольших коров. *Казачки — ма́леньки коровы, не здебни оне́. Казачка с нашей не будет ходить* (Алб. Скв.). *Мелки коровы в Албазинё в колхозе,*

казачки, все одной масти: красны, белолбы, а молока много дают (Джл. Скв.). Амур. (Скв.).

1. КАЗАЧОК, ч к а́, м. 1. Короткий женский жакет в талию (рис. 1, 5). Фуфаячки такі были, называли курмушечки, казачки, приталены жакеточки (Е.-Ник. Окт.). Все большие объёмные были курмушечки, казачок называли (Е.-Ник. Окт.). Юбки кошёны были, казачки носили (Пуз. Окт.). Хаб. (Окт.).

2. Длинное женское платье в талию, с узким рукавом. Раньше казачки шили, длинные такі плаття, рукав грибом сделан, а дальше в объёмку, вот их и называли казачками (Черн. Магд.). Амур. (Магд.). Хаб. (Лазо.).

2. КАЗАЧОК, ч к а́, м. Лекарственная трава (какая?). Казачок похож на подорожник, у его листья длинные, как лопасты. Самы гнобны раны лечит (Белояр. Маз.). Эту вот траву казачок называют. Очень полезительная она, а кто сосёнка зовёт (Алб. Скв.). Амур. (Маз. Скв.).

КАЗЁНКА, и, ж. 1. Кладовая. Кладовку амурские называют казёнкой, от казны, чё ли (Алб. Скв.). А кладовка — казёнка. Идите в казёнку, девчонки, ташийте чё-нибудь (Рад. Облuch.). По-нашему, кладовка, а здесь казёнка зовут (Наг. Окт.). Амур. (Арх. Бел. Кнст. Магд. Скв. Шим.). Хаб. (Лазо Облuch. Окт.). Нов.-Даур.

2. Сени, коридор. Казёнкой счас коллidor зовут, а тогда казёнка, сени, коллidor, казёнка ли (Е.-Ник. Окт.). Хаб. (Окт.).

3. Амбар или сарай для хранения хозяйственного инвентаря. В казёнке хранили сани, телеги, её счас так называют (Алб. Скв.). Казёнки строили не из жердей, а капитально (Н.-Вскр. Шим.). Амур. (Магд. Скв. Шим.).

КАЗЁННАЯ ДЕСЯТИНА. Устар. Единица земельного надела, примерно 80 на 60 сажен. Казённа десятина она такá же, как обычная десятина (Ам. Окт.). Была казённая десятина — восемьдесят саженей на шестьдесят — и крестьянска десятина (Анос. Шим.). Амур. (Шим.). Хаб. (Окт.).

КАЗУЛИ, к а з у л ь, мн. Качели. А на берегу, обычно в насуху, казули делали, это качели. И вот молодые летают (Уш. Шим.). Амур. (Шим.).

КАЙМАК, а́, м. Сливки. Блинов с каймаком наелся (Алб. Скв.). У нас сёдни каймак, поешьте (Алб. Скв.). Амур. (Скв.).

КАКЕС, а, м. Рыболовное сооружение на озере в виде s-образной перегородки. Какес ставили на озёрах, это вроде как перегородка, а края у какеса загнуты к середке (Серг. Благ.). Амур. (Благ.).

КАЛАЧИ-ЗАВАРНИКИ, о́в, мн. Калачи, заваренные в масле. Калачи-заварники заваривали в масле, вкусны были (Ин-ка Арх.). Калачи прёсны: яичек набьёшь, потом молока, на лопату деревянну и на под, а калачи-заварники на масле заваривашь (Рад. Облuch.). Амур. (Арх.). Хаб. (Вяз. Облuch.).

КАЛБА, ы́, ж. Дикий чеснок, черемша — *Allium vistorialus* Proch. За черемшой ходил, калбу эту реал. Чёрна черемша — калба. Вот счас поел калбы (Пуз. Окт.). Хаб. (Окт.).

КАЛГОТА. См. Колготá.

КАЛГОТНОЙ. См. Колготной.

КАЛЕГА, и, ж. Брюква. У нас хорбша калега выросла, сочна, сладка. И брюквой

зовут (Серг. Благ.). Амур. (Благ.). — Ср. Кау з и к а.

КАЛЁКИЙ, ая, ое. Тяжело больной, искалеченный. Калекый человек, больной весь (Биб. Благ.). Девка-то моя калекая, смёлу такá (Алб. Скв.). Амур. (Благ. Скв.). — Ср. К а л ё ш н ы й.

КАЛЁШНЫЙ, ая, ое. То же, что калёкий. Калешный стал, обуться не могу, штаны баба надеват (Н.-Андр. Бел.). Калека он и есь калешный (Введ. Серьш.). Дочь у них калешная, пенсико получают (Алб. Скв.). Амур. (Бел. Серьш. Скв.).

КАЛИШКИ, ш е к, мн. Устар. Обувь в виде тапочек, сшитая из ткани или связанная из ниток. На ноги покойнику шили такі тряпошны калишки (Н.-Андр. Бел.). Если тапок нет, калишки шили. Их старушки из конопли вяжут или с сукна шьют (Заг. Сел. Своб.). А на ноги калишки надевали. Калишки раньше называли, связют вот, как тапочки (Н.-Вскр. Шим.). Амур. (Бел. Своб. Шим.).

1. КАЛОША, и, ж. Большая плетеная корзина. Калоши раньше продавали, глыбы возили в их (Е.-Ник. Окт.). Пыхлом спихай, ссыть в калошу и вывезли в озеро назём-то (Бус. Своб.). Амур. (Своб. Шим.). Хаб. (Окт.). Нов.-Даур. — Ср. К а л о ш к а.

2. КАЛОША, и, ж. Штанна. Сын прислал штаны стежённы, а там в одну калошу двух человек можно затолкать (Кн-ка Кнст.). Амур. (Кнст.).

КАЛОШЕЧКА, и, ж. Уменьш.-ласк. к 1. Калоша. Калошечка как корзиночки, в их яйца клали, чё-нибудь носить. Отец калошечки плёл (Анос. Шим.). Амур. (Шим.).

КАЛОШКА, и, ж. То же, что 1. Калоша. В калоши картошку копали, за грибами ходили с калошкой. Нарезут прутьев и плетут калошку (Н.-Вскр. Шим.). В калошках и куриц, наседку держали (Чесн. Мих.). Амур. (Мих. Своб. Шим.).

КАЛТУС, а, м.; мн. к а л т у с ы. 1. Низкое, заболоченное, топкое место. Калтус промеж озёр, это топкое место (Алб. Скв.). Калтус — болотинка, там кочки, кустарник. Попал, гыт, в калтус, кое-как вышел оттуда (Пуз. Окт.). Калтус — это грязь, зыбун, встанешь, вот так качается земля (Союз. Окт.). Амур. (Скв. Шим.). Хаб. (Окт.). || Нетопкое просыхающее болото, поросшее травой. Идешь по лугу, выдалось болото, но нетопкое, обростат цветочками — это калтус (Джл. Скв.). Амур. (Скв.). Нов.-Даур.: Болото, заросшее мелким кустарником.

2. Возвышенное место посреди болота. Вон у нас сухие калтусы кругом, как бугорочки. Раньше-то болота были (Джл. Скв.). Сухой калтус на мари был, просто полянка такá на бугорке (Джл. Скв.). Амур. (Скв.).

3. Мелкий кустарник (какой?). Калтус у озёр растёт, у Корякиных озёр много его, листья у его широки (Алб. Скв.). Амур. (Скв.).

КАЛТУСИНКА, и, ж. Уменьш.-ласк. к калтус в 1-м знач. На низине есть влажное место, калтусинкой называется. У калтусинки сидишь (Джл. Скв.). Амур. (Скв.).

КАЛТУЧАЙ. См. Колтучан.

КАЛТЫК, а, м. Кадык. Ой, говорят, какой калтык-то у дядьки большой (Ам. Окт.).

Я его поймал за калтык (Алб. Скв.). Амур. (Скв.). Хаб., (Окт.). Нов.-Даур.

КАЛУЖАТИНА, ы, ж. Рыба калуга — *Huso daurica*, обитающая в больших реках амурского бассейна. И калужину ловили, и осетров, уху варили (Ин-ка Арх.). Большая калужина попалась, килограммов на сто пятьдесят (Джл. Скв.). Осетрятина такой формы, как калужина (Голов. Бир.). Амур. (Арх. Скв.). Хаб. (Бир. Окт.).

КАЛУЖНИЦА, ы, ж. Специальная рыболовная снасть для ловли калуги. Для каждой рыбы своя сеть была: ленка ловили леношницей, чебак — чебашицей, калугу — калужницей (Алб. Скв.). Амур. (Скв.).

КАЛУЖНОК, н к а, м.; мн. к а л у ж о н к и. Молодая калуга, не достигшая промышленного возраста. Вчера в Амуре вытащили калужонка килограмм на восемьдесят, обратно отпустили, жалко стало (Серг. Благ.). Калужонки не часто попадаются, раньше больше было (Уш. Шим.). И щука, и толстолоб, и калужнок воится (Черн. Магд.). Амур. (Бел. Благ. Магд. Шим.).

КАЛЫП, а, м.; мн. к а л ы п а́. 1. Нарезная, отлитая в домашних условиях пуля для старинного ружья. Попервости у нас были берданы, заряжали их калыпами (Бус. Своб.). Калыпа — это уже для берданы, это нарезные пули. Калыпа сами делали (Белояр. Маз.). Амур. (Маз. Мих. Своб.). Хаб. (Лен.).

2. Форма для отлива пуль. Дробь в калыпах отливали (Алб. Скв.). Калып — это формочка така, жиканы отливали (Белояр. Маз.). Калып как клеици, пластины шаллирно содвинены (Поярк. Мих.). Амур. (Маз. Мих. Скв.).

КАЛЬЯН, а, м. Мелкая озерная и речная рыба рода *Phoxiniscus*. По рекам кальян, хариус, карась ловили (Е.-Ник. Окт.). Пошёл мой Петька, наловил кальянов, и уху сварганили (Серг. Благ.). Амур. (Благ. Мих.). Хаб. (Окт.).

КАЛЮГА, и, ж. Размытая непроезжая часть дороги. Калюга — это на дороге мочажина, мокрая и с грязью. Лошадь с возом по калюге не пройдёт (Кум. Шим.). Амур. (Шим.). — Ср. Мочажина в 3-м знач.

КАЛЮНОК, н к а́, м. Название лошади по ее огненно-рыжей масти. Он всегда приезжает на своём калюнке, жеребце калёной масти (Кум. Шим.). Амур. (Шим.).

КАЛЯВОЧКИ, ч е к, мн. Устар. Домашние кожаные тапочки. Отец шил калявочки, как лапти замшевые (Алб. Скв.). Амур. (Скв.).

КАЛЯНЫЙ, а я, о е. Жесткий, твердый (о земле, хлебе, материале). Когда тесто не выкиснет, хлеб каляный получится, кирпичом не разобьёшь (Серг. Благ.). Постель-то каляная была, без перины (Н.-Андр. Бел.). Каляная земля как зацементированная. Каляная — это не то, что калёная (Н.-Андр. Бел.). Пирожки каляны вышли, не угрызёшь (Бус. Своб.). Амур. (Бел. Благ. Своб.). Нов.-Даур.

КАМЕНКА, и, ж. Утка — *Histrionicus histrionicus* L. Каменка — самы поздние утки, мясистые, в камнях их можно найти (Кн-ка Кнст.). Амур. (Кнст.). — Ср. Каме ну ш к а.

КАМЕННАЯ АРГУЛЬКА. Растение прострел проникающий — *Pulsatilla cernua* (Thunb) Beret. et Oriz. Аргульки, оне голубые ось и каменные быш, на камнях росли, бордовые. Бордовые токо на камнях, а голубые — на земле (Серг. Благ.). Амур. (Благ.).

КАМЕННАЯ ПОЛЫНЬ. Травя полынь — *Artemisia commutata* L., растущая на каменистой почве. Каменну полынь хорошо от поноса и от желудка, её охотники привозили (Джл. Скв.). Каменна полынь по утёсам растёт (Уш. Шим.). С похмелья каменну полынь выпьет, так и пить перестанет (Серг. Благ.). Амур. (Благ. Скв. Шим.).

КАМЕННЫЙ ГЛУХАРЬ. Глухарь рода *Tetrao parvostis* Bon. Каменный глухарь покрупнее северного. Есть коричневый и чёрный каменный глухарь (Алб. Скв.). Амур. (Скв.).

КАМЕНУШКА, и, ж. То же, что каменка. Каменушка коло камней больше бьётся (Анос. Шим.). А утка-каменушка тоже бьётся. Она по Амuru коло камней, скал (Анос. Шим.). Каменушка есь по речкам, живут они в горных речках (Пашк. Облuch.). Амур. (Маз. Шим.). Хаб. (Облuch.).

КАМИН, а, м. Устар. 1. Углубление в наружной стене русской печи, используемое для освещения комнаты. В русской печке уголок вырежут, вот тебе и камин (Джл. Скв.). Вечером наберёшь шишек еловых, накладёшь в камин, подожжёшь, вот тебе и освещение (Уш. Шим.). Раньше каминно светились (Бус. Своб.). Амур. (Магд. Своб. Скв. Шим.). — Ср. Печурка во 2-м знач., Припечек во 2-м знач.

2. Железная печка. Раньше камини были из железа листового, есь чугуны камини (Ст. Окт.). Хаб. (Окт.).

КАМИНОК, н к а́. Ласк. к камин в 1-м знач. Вечером на каминко наложись смоллянок, заветишь их, так светло в избе делатся (Н.-Вскр. Шим.). Русска печь, сбоку каминко, смолычки закладываешь, и свет горит (Уш. Шим.). Амур. (Скв. Шим.).

КАМЕНЕМ. о Сесть камнем. См. Сесть.

КАМУС, а или у, м. 1. Полоса шкуры, снятая с ноги оленя. Ты мне камусу привези на унты (Н.-Вскр. Шим.). Камус и на унты идёт (Алб. Скв.). Амур. (Магд. Скв. Шим.).

2. Самодельные лыжи, подбитые оленьей шкурой, шерстью наружу. Чтобы не колызали лыжи, камусы делали, шерсть задерживала (Джл. Скв.). Амур. (Скв. Шим.).

КАМЫС, а или у, м.; мн. к а м ы с ы. 1. См. Камус в 1-м знач. Ноги обдирали у оленя, это и есть камысы (Черн. Магд.). Амур. (Магд.).

2. См. Камус во 2-м знач. Камысы делашь, лыжи, удобны в охоте. Вперёд идут, а назад шерсть не пушият (Вен. Вяз.). Хаб. (Вяз.).

КАМЫШИНЫЙ, а я, о е. Камышовый, сделанный из камыша. Вязали камышиной иголкой, чулки вязали железной иголкой (Калин. Мих.). Амур. (Мих.).

КАНАПЕЛЬ, я, м. или и, ж. Устар. Небольшой деревянный диван. Канпель — это диван, небольшой деревянный диван (Кврж. Кнст.). Сёдня я постелю тебе на канпель (Джл. Скв.). Канпель была, диван счас (Черн. Магд.). Амур. (Кнст. Магд. Скв.). Нов.-Даур.

1. **КАНГОР**, а, м.; мн. к а н г о р ы. Пашенный червь из класса малощетинковые кольчецы — *Oligochaeta Alloborhota*. Рыбу-то мы ловили на кангора, черви таки были (Серг. Благ.). Кангоры-то в назёме большие живут (Серг. Благ.). Амур. (Благ. Мих. Шим.).

2. **КАНГОР**, а или у, м. Серый гусь, редко встречающийся в западных районах Приамурья — *Anser L.* Счас кангору нету, а рань-

ше много было (Анос. Шим.). Кангор — это серый дикий гусь (Н.-Петр. Кнст.). Кангоры — это самые крупные гуси (Уш. Шим.). Амур. (Кнст. Шим.). — Ср. Кангорный гусь.

КАНГОРА, ы, ж. См. 1. Кангор. Кангору наживляю и рыбу ловишь (Калин. Мих.). Кангора — это у нас навозный червь, рыбу ловили на его (Пашк. Облuch.). Амур. (Мих.). Хаб. (Облuch.).

КАНГОРНЫЙ ГУСЬ. То же, что 2. Кангор. Кангорный гусь — это другой гусь, серый (Н.-Петр. Кнст.). Амур. (Кнст.).

КАНДЫБАТЬ, а́ю, а́ешь, несов. Экспр. Идти прихрамывая. Одна ходила наращивать, она кандыбает (Уш. Шим.). Амур. (Шим.). — Ср. Кандыдять.

КАНДЫЛЯТЬ, я́ю, я́ешь, несов. Экспр. То же, что кандыбать. Кандыляет помаленьку, порабатывает понемногу (Алб. Скв.). Амур. (Скв.).

КАНИТЁЛЬ. ◊Наводи́ть канитёль. См. Наводить.

КАНОНЕРОЧКА, и, ж. Уменьш.-ласк. Двухместная лодка, сделанная из теса. Канонерочка — маленькая лодочка, большие двух не сядешь (Алб. Скв.). Канонерочки делали с тёсу (Джл. Скв.). Амур. (Скв.).

КАНЧИВАТЬСЯ, аюсь, аешься, несов. Умирать. Он надудобнится, а потом брюхо болит, понос хватат, прямо канчивается (Алб. Скв.). Амур. (Скв.).

КАПИТАЛКА, и, ж. Капитальная стена в доме, сложенная из бревен. Капиталка есь — вот и пятистенок (Черн. Магд.). Капиталка перегорживает избу на две части (Уш. Шим.). Я сделал пристройку на восемь метров с капиталкою, и ешиб посередине сделал капиталку (Серг. Благ.). Амур. (Благ. Магд. Шим.).

КАПКАННИК, а, м. 1. Связка капканов. Капканник взял и сеном прикрыл (Черн. Магд.). Взял капканник, пошёл в лес да поставил капканы (Черн. Магд.). Амур. (Магд.).

2. Ободок, на который напизывают капканы. У меня на капканнике много капканов было (Черн. Магд.). Амур. (Магд.).

КАПЛЮЖНИК, а, м. Неодобр. Человек, любящий выпить за чужой счет. Ой, этот мужик-каплюжник, ходит по дворам, капли собира́т (Бус. Своб.). Который пьяница — каплюжник (Бус. Своб.). Амур. (Своб.). Нов.-Даур.

КАПРЫЗНИЦА, ы, ж. Неодобр. Та, которая ведет себя капризно, склонна к капризам. А с этой капризницей и говорить нечего. Надует губы, глаза уведет под лоб (Биб. Благ.). Ой, капризница она у нас, избало-вала её (Уш. Шим.). Амур. (Благ. Шим.).

КАПРЫЗНЫЙ, ая, ое. Капризный. Ишь, капризная какаля, прямо нёрки раздувает (Серг. Благ.). Капризный он и есть капризный, всё ему не нравится (Бус. Своб.). Амур. (Благ. Своб.).

КАПУСТА. ◊Зала́мывать капу́сту. См. Заламывать.

1. **КАПУСТКА**, и, ж. Устар. Старинная коллективная пляска. Раньше кадры́ль плясали, капустку танцевали, барыню (Сам. Окт.). Хаб. (Окт.). Нов.-Даур.

2. **КАПУСТКА**, и, ж. Комнатное растение с листьями, напоминающими капустные (ка-

кое?). Вон шипи́шка на окошке, а это капуста́ (Нев. Лазо.). Хаб. (Лазо.).

КАПУСТНИК, а, м. Пирог с капустой. Как же, и капустники стряпали (Алб. Скв.). Мы любим с капустой пироги. Капусту нарушить мелко, со сметаной смешать, и капустники делаешь (Анос. Шим.). Амур. (Арх. Благ. Скв. Шим.). Хаб. (Окт.). — Ср. Капустняк.

КАПУСТНЯК, а́ или у́, м. То же, что капустник. На рождество и вареники варили, и капустяк готовили (Над. Бир.). Хаб. (Бир.).

КАПУСТЯНКА, и, ж. Кушанье из капусты; солянка. Солянку готовили, её у нас называли капустянка. Сготовить капустянку надо, давно не ели (Черн. Магд.). Амур. (Магд.).

КАРАВАЙЦЫ, цев, мн. Сдобные блины. В воскресенье надо бы каравайцы испечь (Бус. Своб.). Каравайцы пекли из первого сортной муки, пшеничной, они прямо дышат. (Серг. Благ.). Амур. (Благ. Своб.).

КАРАКУЛИТЬ, пю, несов., что. Ирон. Писать малограмотно, кое-как, неразборчиво. Читать кое-как умела да письма каракулить женихам (Алб. Скв.). Амур. (Скв.).

КАРАЛЬКИ, б́в, мн. Домашнее печенье в форме баранки или кренделька. Я стряпала каральки, ма́леньки та́ки калачики. Ставишь опару и выка́тываешь (Н.-Вскр. Шим.). Печенье наподобие калачей из сдобного теста каральками у нас звали (Джл. Скв.). Амур. (Скв. Шим.). Нов.-Даур.

КАРАМЧИТЬ, чу́, чи́шь, несов., что. Собирать, хранить. Кого её карамчить-то, дождеву́ воду? Пусть в землю уходит (Пашк. Облuch.). Че́ карамчишь-то тряёе́ всяко? Всё равно выбросишь (Бус. Своб.). Амур. (Своб.). Хаб. (Облuch.). || Скаредничать. Есь в семье хозяйка, всё карамчит, всё подбира́т и прячет. Старина-матушка! (Н.-Вскр. Шим.). Амур. (Своб. Шим.). Хаб. (Облuch.).

КАРАНДАШ, а́, м. Болотное растение — Iris laevigata Fisch. Карандаши растут на болоте (Колы. Шим.). Амур. (Шим.).

КАРАНДАШИК, а, м. Ласк. к карандаш. Карандашки синеьки возле болотца цветут (Уш. Шим.). Амур. (Шим.).

КАРАСИН, а или у, м. Керосин. Карасину не было, светлились каминном (Алб. Скв.). Карасин был, лампу зажигали (Е.-Ник. Окт.). Счас трудно найти карасин, а им горло лечат (Серг. Благ.). Амур. (Благ. Скв.). Хаб. (Бик. Окт.).

КАРАСИРА, ы, ж. Керосиновая лампа без стекла. Карасиры — это лампы для освещения изб. Зимой в избах карасиры жгли (Уш. Шим.). Карасиру зажгёшь, коптит без пузыря (Серг. Благ.). Амур. (Благ. Шим.).

КАРБИДКА, и, ж. Карбидная лампа. Карбидка — это такой фонарь железный как бы из двух сваренных частей. Вверху отверстие, из него вылетат пламя (Джл. Скв.). Амур. (Скв.).

КАРБИШКА, и, ж. См. Карбидка. Карбишки привешивают к носу лодки, когда ночью рыбу ловишь. Далеко светит (Алб. Скв.). Карбишка светит сильно, фонарь карбитовый (Джл. Скв.). Амур. (Своб. Скв.).

КАРЛЫК, а́, м. Съедобная трава (какая?), имеющая сходство с гречихой. Трава вроде гречихи, мололи и ели карлык. Про карлык

рассказывашь? Да, трудно было, ели карлык (Красн. Маз.). Амур. (Маз.).

КАРМАН, о Карман широкий. О достатке, богатстве. У кого карман широкий, те обивают дом досками (Уш. Шим.). Счас жажично все живут, ой, говорят, у него карман широкий (Уш. Шим.). Амур. (Шим.).

о Вымолачиваться из кармана. См. Вымолачиваться.

КАРПЕТКИ, ток, мн. Устар. Тапочки, связанные из суровых ниток (рис. 3, 2). Карпетки свяжем, подошьём холстом, смолой подсмолят, чтоб крепче были, и ходишь везде (Джл. Скв.). Амур. (Скв.).

КАРТОВНЫЙ, ая, ое. Картофельный. Шиньги разны пекли картовны (Пашк. Облuch.). Картовну муку делали сами, кисель варили (Джл. Скв.). Амур. (Арх. Скв.). Хаб. (Облuch.). — Ср. Картофяный, Картошный.

КАРТОМНЫЙ, ая, ое. См. Картовный. Раньше десять ведер картошки намоешь и трёшь, сами получаи картошку муку (Алб. Скв.). Пекли картомный пирог, растолчешь картошку, набьешь ячек гуда (Джл. Лен.). Амур. (Арх. Бел. Благ. Скв.). Хаб. (Лен. Облuch.).

КАРТОФЯНЫЙ, ая, ое. То же, что картошный. Картофяна мякина — это стебли и листья картофеля (Дим. Мих.). Амур. (Мих.).

КАРТОШКА, и, ж. Комнатный цветок с корнем в виде картофелины, глоссиня — *gloxinia*. Картошка — цветок, он, прямо с картошки растёт, цветы у его красивы, вроде больших бархатистых колокольчиков (Биб. Благ.). Вон у меня как картошка расцвела, вся облеплена цветами (Биб. Благ.). Я здесь картошки, гвоздички, ноготки посадила (Н.-Андр. Бел.). Амур. (Бел. Благ.).

КАРТОШНЫЙ, ая, ое. То же, что картошный. Мы картошну ботву рвём (Джл. Скв.). Амур. (Скв.).

КАРЧЁВКА, и, ж. Устар. Харчевня, постоянный двор. Плянчужки в карчёвке пропивали там всё (Алб. Скв.). Амур. (Скв.). — Ср. Карчевник.

КАРЧЁВНИК, а, м. Устар. То же, что карчёвка. Карчёвники были на берегу, лавки с товаром (Черн. Манд.). Амур. (Магд.).

КАРЧИ, ей, мн. Вывороченные корни деревьев, кустарников. Карчи — лни, что выкапывашь из земли, корни всяки (Каз. Хаб.). Карчи шибткой называли, карчи — корни, корчевали корни, в войну карчами топили печки (Е.-Ник. Окт.). Хаб. (Бир. Окт. Хаб.). Нов.-Даур.

КАСАТИК, а, м. Серая утка, представитель малочисленного вида на среднем Амуре и в южных районах Хабаровского края — *Anas strepera* L. Касатик как кряква почти, токо пепельного цвета (Бикин.). Хаб. (Бик.).

КАСАТКА. См. Косатка.

КАСЛО, а, ср. Плотничий и столярный инструмент для долбления отверстий, углублений. Дерево выдалбливают каслом. Каслом долбит и долбит, помахииват ручкой (Анос. Шим.). Амур. (Шим.).

1. **КАТАЛКА**, и, ж. 1. Скалка для раскатывания теста. Каталки были, что лашу раскатывать (Кн-ка Кнст.). Вон возьми каталку, посмотри, как скалка (Алб. Скв.).

Каталкой хорошо лепешёчки катать (Серг. Благ.). Амур. (Благ. Кнст. Скв.).

2. Устар. Деревянный вал для молотбы хлеба. Раньше каталками хлеб молотили. Таки катки были деревянны (Н.-Вскр. Шим.). Для, молотбы на лошадах или каталками посад высталили круглый (Башур. Облuch.). Амур. (Шим.), Хаб. (Облuch.). — Ср. Каток в 1-м знач., Чурук а.

3. Приспособление для выделки дрови в домашних условиях. Кода дробь нарежешь, резка называлась, потом на эту сковородку сверху маленька сковородочка, и каташь их. У тебя есь, гыт, каталка, или резка? (Полярк. Мих.). Свинцовые кубики кладут на нижнюю часть каталки и накрывают чугунной крышкой, к которой приварен штырь. Крутишь верхний диск, и кубики под ним становятся круглыми, получаётся дробь (Джл. Скв.). Амур. (Мих. Скв.).

2. **КАТАЛКА**, и, ж. Небольшая ручная тележка с жестяным кузовом. Каталку берёшь, если чё подвезти надо. Едешь в магазин, муку или чё положишь в каталку (Алб. Скв.). Амур. (Скв.).

3. **КАТАЛКА**, и, ж. Ледяная горка для катания. Любят ребятишки у нас каталки, не загощишь зимой домой, целый день катаются (Джл. Скв.). Амур. (Скв.). — Ср. Катуська.

КАТАЛЬНИК, а, м. Устар. Деревянный брусок с поперечными желобками для глажения белья (рис. 5, 9). Все бельё катальником выкатала, как погладила (Алб. Скв.). Катальник счас редко у кого увидишь, теперь утюги есь (Белояз. Маз.). Амур. (Маз. Скв.). — Ср. Катанка, 1. Рубель.

КАТАНКА, и, ж. То же, что катальник. У нас-то утюгов не было, катанками гладили (Кн-ка Кнст.). Амур. (Кнст.).

КАТАНКИ, нок, мн. Валенки. Катанок не было, унты шили (Рад. Облuch.). Валенки у нас всё больше катанки звали (Джл. Скв.). Катанки сроду на ногах не бывали, больше олочи, оборки (Е.-Ник. Окт.). Амур. (повсем). Хаб. (повсем). Нов.-Даур.

КАТАТЬ. В словосочетаниях.

о Катать бабки. Устар. Играть в бабки. В паску бабки катают, мужики катают бабки, говорят: питерску катают (Рад. Облuch.). Хаб. (Облuch.).

о Катать горку. Устар. Пасхальная игра. Из пророченного овса делают "горку" и скатывают с нее яйца. Если яйцо скатилось, оно достается выигравшему. На паске горку катают: овёс посеют и катают с горки яйца (Рад. Облuch.). Хаб. (Облuch.).

о Катать питерску. Устар. То же, что катать бабки. В паску бабки катают. Мужики бабки катают, говорят: питерску катают (Рад. Облuch.). Хаб. (Облuch.).

КАТОК, т к а, м. Устар. 1. То же, что 1. Каталка во 2-м знач. Раньше каталками хлеб молотили. Таки катки были деревянны (Н.-Вскр. Шим.). Амур. (Шим.).

2. Бьющая часть цепа. И катками хлеб молотили. У молотилки больша палка — бадог, а маленька палка — каток, её кожичкой привязывали (Пашк. Облuch.). Хаб. (Облuch.).

КАТУШКА, и, ж. То же, что 3. Каталка. Делали катушки, поливали водой, ходили

на мѣсленку табуном туда (Е.-Ник. Окт.). Она выскочит, прокатится на катушке, другая бежит (Н.-Вскр. Шим.). Амур. (Бел. Благ. Магд. Скв. Шим.). Хаб. (Вяз. Окт.).

КАТЫРГА, и, ж. Инструмент в виде ножа с зубцами для скобления кожи (рис. 8, 2). Така называлась катырга с зубцами железными, ею кожу скобили (Е.-Ник. Окт.).

КАУЗИКА, и, ж. Броква. Каузику, это нарѣде броквы, для скота сеют (Черн. Магд.). Каузику у нас здоровая, как броква, вкусна, сочная (Черн. Магд.). Каузику? Дах это растение. Сверху как капустный лист, а внизу корневище (Уш. Шим.). Амур. (Магд. Шим.).

КАЧИШКА, и, м. Щенок. Иди накорми качишку. Да это щенок маленький, качишка он и есь (Сол. Джел.). Амур. (Джел.).

КАЧКА, и, ж. Детская кроватка для качания, установленная на гнутых брусках. Я всех в зыбках выкачивала детей, ни одного в качке (Пашк. Облuch.). Нету нянек, сама в качку поставит, кода поменьше он был (Рад. Облuch.). Качка — кроватка на круельх ножках (Алб. Скв.). Амур. (Арх. Благ. Скв.). Хаб. (Вяз. Лазо). — Ср. Качуля.

КАЧУЛИ, е, и, мн. Качели. Там, коло церкви, качули были, девки катались (Н.-Вскр. Шим.). В пригоне весили качули большыи, вроде как длинная доска на толстых верёвках. Сразу человек шесть садится (Серг. Благ.). У нас в сосняке качули большыи (Черн. Магд.). Амур. (Благ. Магд. Тамб. Шим.).

КАЧУЛЬКА, и, ж. Ласк. к качуля. Стали у нас малечки в зыбках, а теперь качульки, кроватки есь (Пуз. Окт.). Хаб. (Окт.).

КАЧУЛЯ, и, ж. То же, что качка. Зыбка не качуля, качуля — кроватка, её качишь (Пуз. Окт.). Хаб. (Окт.).

КАШЛЮК, а или у, м. Коклюш. Картошки цвет от кашлю, кода кашлюк ребёнка забиват (Прярк. Мих.). Амур. (Мих.).

КВАРТЕРА, ы, ж. Квартира. Поеду к сыну, пропишусь, а ежли не поживётся, квартиру просить буду (Голов. Бир.). Хаб. (Бир.).

КВАСИЛО, а, ср. Кислое тесто из ржаной муки или отрубей, которым смазывают изнанку шкуры. Козыи шкуры выделывали просто: квасилом намажут шкуру на ночь, комочком свернут, а потом жалы собьют (Рад. Облuch.). Квасилом намазывают кожу, надевают на кобылину, колесу собьют да снова намажут квасилом (Внц. Лен.). Амур. (Арх. Скв. Шим.). Хаб. (Лен. Облuch. Окт.).

КВАСИЛЫ, квасил, мн. То же, что квасило. Для шкур квасилы делали, квасилы делали из муки, мазали шкуры (Сам. Окт.). Мажут квасилами шкуру, если хороший мастер, так скобит (Деж. Лен.). Квасилами кожу делали. Это вроде как дрожжи из чёрной муки (Черн. Магд.). Амур. (Магд.). Хаб. (Лен. Окт.).

КВАСКИЙ, ая, о е. Заквашенный на дрожжах или опаре. Кваский хлеб сами пекали, опару ставили (Бикин.). Хаб. (Бик.).

КВАСНИК, а, м. Лепешка, булочка из солода для приготовления кваса. Стряпали квасники из муки (Черн. Магд.). Быстро ярица израстёт, смелют её в жерновах, кипятком заваривают, делают тесто булочкам, кладут квасники на лист и ставят в вольную печь (Е.-Ник. Окт.). Квасники делали из

аржаной муки, прямо дочерна квасник жарить, потом ломать в чугуны и квас делашь. Квас красный на квасниках (Бус. Своб.). Амур. (Бел. Благ. Магд. Своб. Скв. Шим.). Хаб. (Лен. Облuch. Окт.).

КВАСНИЧОК, чк а, м. Ласк. к квасник. Таки кваснички румяны делали, кода они высыхают, их в корчагу на квас (Пашк. Облuch.). Хаб. (Облuch.).

КВАСОЛЯ, и, ж. Фасоль. И семечки толкли в этих ступах, и мак, и квасолю (Кн-ка Кнст.). Амур. (Кнст.).

КВАСЫ, б в, мн. То же, что квасило. Квасами кожу выделывали. Кожу содрали, дальше квасы делают и мажут её (Калин. Мих.). Амур. (Мих.).

КВАША, и, ж. Жидкое кушанье, приготовленное из соложеного, а затем пропаренного теста. Из кислого теста кашу готовили, вкусная такая (Кн-ка Кнст.). Кваша долго парится в печке (Н.-Андр. Бел.). Амур. (Бел. Кнст.).

КВАШЕЛЬНИК, е, м. То, чем закрывают или накрывают квашню с тестом. На квашне была крышка, квашельник, она из любого материала (Джл. Скв.). Амур. (Скв.). — Ср. Квашенник, Наквашенник.

КВАШЕННИК, а, м. То же, что квашельник. Квашню обычно покрывали квашенником (Алб. Скв.). Квашенник был с матерьялу и деревянный (Джл. Скв.). Квашенником закроешь тесто, укутаешь и ждёшь, кода поднимется (Серг. Благ.). Амур. (Благ. Скв.).

КВАШНИК, а, м. См. Квасник. На квашниках квас делали (Черн. Магд.). Амур. (Магд.).

КВАШНЯ, и, ж. Кислое тесто, заготовленное для выпечки хлеба. Хотели в лес, куды там, квашня поднялась, тесто пекла (Бус. Своб.). Квашня — готовое тесто (Лонч. Бик.). Ой, девки, хлеб же надо стряпать, надо на квашню накрутить (Уш. Шим.). Амур. (Арх. Своб. Скв. Шим.). Хаб. (Бик. Бир. Хаб.).

КВЁЛЫЙ, ая, о е. Слабый, хилый. Квёлый он у меня и родился такой слабый (Бикин.). Хилы каки-то листочки, квёлы, наверно, ничё оуруцов не будет (Алб. Скв.). Амур. (Арх. Скв.). Хаб. (Бик.).

КВОКТУШКА, и, ж. Птица из семейства утиных с серым оперением — *Anas strepera* L., обитающая в Восточной Сибири и на Дальнем Востоке. У нас серую утку квоктушкой называли, средняя утка (Лерм. Бик.). Квоктушка — серая утка, дикая, средняя, табуняются на озёрах. Котёры большыи — кряква, маленькая, средняя — квоктушка (Ст. Окт.). Хаб. (Бик. Окт.). — Ср. Клоктуха.

КВОКУХА, и, ж. Курица-наседка. Квокуха начинат парить и квохчет. Наседку-то квокухой зовут. С цыплятами пойдёт и квохчет, цыплят зовёт (Джл. Скв.). Амур. (Скв. Шим.). Хаб. (Вяз.). — Ср. Квочка, Клукушка, Клуша, Парунья, Паруха, Парушка.

КВОХТАТЬ, чешь, несов. Клохтать. Квокуха идёт с цыплятами и квохчет, цыплят созывает (Уш. Шим.). Амур. (Шим.).

КВОЧКА, и, ж. То же, что квокуха. Квокуха ли, квочка, не всё ли равно? (Джл. Скв.). Куриц-наседок квочками называли (Кн-ка Кнст.). Амур. (Кнст. Скв.).

КЕДРА, ы, ж. Кедр. Есь кедр у нас, на обделку дома идёт (Сам. Окт.). Кедр на

утонет. Кедр, пихта, ёлка — оне хороби самы (Покр. Бик.). Лучше всего кедр, но листьёк устойчивее (Нев. Лазо). Хаб. (Бик. Лазо, Окт.).

КЕДРЯК, а, м., собир. Кедрч. Кедряк — это теплее. Раньше старинный угол из кругляка делали, из кедряка (Е.-Ник. Окт.). Сделал вот эту помочь, и на весь дом вывезли кедряк (Союз. Окт.). Кедряка не было, так, дубняк, березняк (Внц. Лен.). Хаб. (Лен. Окт.).

КЕРЖАК, а, м. 1. Устар. Старообрядец. Вот кода кержаки понаехали, плохо стало, они в дом никого не пускают, только своих, своей веры (Заг. Сел. Своб.). Здесь нас зовут кержаками (Н.-Андр. Бел.). Кержаки коод жили, они, как кулаки, жили зажиточно, но ничем не делились с бедными (Джл. Скв.). Амур. (Бел. Своб. Скв.). Нов.-Даур.

2. Перен. Неодобр. О неуподобимом, скупом человеке. Живёт кержак кержаком, ни с кем не знётся (Бус. Своб.). Амур. (Своб.). Нов.-Даур.

КЕРЖАЦКИЙ, ая, ое. Старообрядческий. А эти кержацки обычаи мы не принимали, у их свое, а у нас прошше (Джл. Скв.). Амур. (Скв.).

КЕРЖАЧИТЬ, чу, чишь, несов. Устар. Работать на старообрядца (кержака). Кержаки жили зажиточно. Че-нибудь попросишь, а он кержачить на себя заставял (Джл. Скв.). Раньше многие кержачили на кержаков (Алб. Скв.). Амур. (Скв.).

КЕРН, а, м. Короткий стальной стержень с острием, используемый для разметки деталей. А ешшо керн есь, штучка такя стальная. Ею все помечашь, а потом делаешь (Н.-Вскр. Шим.). Амур. (Шим.).

КЕСТО, а, ср. Тесто. Заводишь кесто, в кесто это мясо заворачивашь, садишь в печку (Алб. Скв.). Амур. (Арх. Скв.).

КИБАС, а, м.; мн. кибаса, кибасья. Грузило из свинца, камня или глины у рыболовной снасти (рис. 14, 1а). Кибас тянет невод вниз, а бабашка — кверху. Кибаса? Дак их кирпичиками зовут (Купр. Мих.). Кибаси вместо грузил (Лерм. Бик.). К нижней тетиве приделывались кибасья (Купр. Мих.). Есь круела сеть, как фуражка. Плывут на лодке, забрасывают кибасья вместо грузила, из свинца, как плитка (Лерм. Бик.). Амур. (Благ. Маз. Скв. Шим.). Хаб. (Бик. Облуж. Окт.). Нов.-Даур. — Ср. К и р п и ч и к.

КИДКА, и, ж. 1. Соломенный жгут, которым обивают на зиму двери. Надо кидку скрутить да прибить к двери, а то дует (Толб. Скв.). Кидки надо прибить, утеплить дверь (Калпн. Мих.). Амур. (Мих. Скв.). Нов.-Даур.

2. Деревянная пробка для сосудов с напнтками. Внизу в корытце дырка, кода квас ставили, её кидкой закрывали (Алб. Скв.). Амур. (Скв.). — Ср. П ё с т и к.

КИДКОМ, нареч. Броском. Кидком как кинет острогу! (Заг. Сел. Своб.). Амур. (Своб.).

КИЙКА, и, ж. 1. Долото. Кийкой рамы долбят (Серг. Благ.). Амур. (Благ.).

2. Деревянный молоток, используемый для глинобитных работ (рис. 7, 4). Кийка — это что-то вроде колотушки, молотка (Серг. Благ.). Кийки таки делали, сверху этой свинки набивать глину (Черн. Магд.). Амур. (Благ.

Магд. Маз.). Нов.-Даур.: Кий. — Ср. К и й н, К л е в а ч, Т р у к а в к а.

КИЛАСТАКИЙ, ая, ое. О человеке, страдающем грыжей. До армии был киластакый, а в армию пошёл — операцию сделали (Биб. Благ.). Киластакый и киловатый — всё одно с крыжей ходит, с килой (Джл. Скв.). Амур. (Благ. Скв.). — Ср. К и л о в а т ы й.

КИЛИКА, и, ж. Деревянный молоток для столярных работ. Килика — деревянный молоток. Киликой пользуются, кода надо стол ли, стул сделать (Пуз. Окт.). Киликой поколотить, подгонишь всё, и готово (Алб. Скв.). Амур. (Скв.). Хаб. (Окт.). — Ср. К и л ь.

КИЛОВАТЫЙ, ая, ое. То же, что киластакый. Вот кто грыжей болен, так кого киловатым звали (Алб. Скв.). Киловатый с килой ходит, она не даёт ему спокойно жить (Джл. Скв.). Амур. (Скв.).

КИЛЬ, я, м. То же, что килика. И килика, и киль зовут, молоток деревянный, острый, им столы собирают (Пуз. Окт.). Хаб. (Окт.).

КИПЕТЬ. В словосочетаниях.

◊ Вода кипит. См. Водя.

◊ Кипеть с ключа. Бурлить, клокотать (о жидкости при кипении); кипеть ключом. В корытце льют, кода с ключа кипит вода (Н.-Андр. Бел.). Бабушка любила затурайт, кода с ключа он кипел (Бус. Своб.). Вода кипит с ключа (Ст. Окт.). Амур. (Бел. Своб.). Хаб. (Окт.).

КИПРЕЙНИК, а или у, м. Растение кипрей — Eriophobium dahuricum Fisch. Кипрейник рвали, чай пили с него (Кум. Шим.). Кипрейник полезительный, попьёшь его, и силы как будто больше (Н.-Вскр. Шим.). Амур. (Шим.).

КИРИКА, и, ж. Устар. Религиозный праздник — день Кирилла и Улиты — 15 июля по старому стилю. Завтра Кирика будет — грозный праздник. Прокопьев, Кирика, Ильин — это грозный праздник (Е.-Ник. Окт.). Хаб. (Окт.). — Ср. К и р и к и У л и т ы.

КИРИКИ УЛИТЫ. То же, что Кирика. Скоро будет Илюха, потом Кирики Улиты (Алб. Скв.). Грозный праздник Кирики Улиты, завсегда грозы (Н.-Андр. Бел.). В Кирики Улиты работать нельзя. Грозы бывают в этот день (Е.-Ник. Окт.). Амур. (Бел. Скв. Шим.). Хаб. (Окт.).

КИРПИЧЬК, а, м. То же, что кибас. Кибаса? Дак их кирпичиками зовут (Покр. Бик.). Груз, грузило — это свинец, кирпичком называли (Е.-Ник. Окт.). Хаб. (Бик. Окт.).

КИРШ, а, м. Сорт овса с крупным колосом. Золотой доши [дождь], кирш, "победу" селяли. Это всё овес. Кириш и "победа" одинаковы, у их крупны колосья (Алб. Скв.). Амур. (Скв.). — Ср. П о б е д а.

КИСЛИКА, и, ж. 1. Смородина маньчжурская — Ribes manschuricum (Maxim) Kom. Много смородины, малины, кислики (Н.-Вскр. Шим.). Амур. (Шим.). — Ср. К и с л и ц а в 1-м знач., К и с л ь я н к а.

2. Красные кислые ягоды этого кустарника. Кислика — другая ягода, как смородина, токо она красная (Н.-Вскр. Шим.). Амур. (Шим.). — Ср. К и с л и ц а в о 2-м знач.

3. Трава с красноватым плотным стеблем, имеющим кислый вкус (какая?). Кислика быват в овсе, счас её нет, в хлебе она не заводится (Серг. Благ.). Маленька кислика,

вкусная, кисленькая, по полям растёт (Башур. Облуч.). Амур. (Благ. Маз. Серыш. Шим.). Хаб. (Облуч.).

КИСЛИЦА, ы, ж. То же, что кислика в 1-м знач. И красную смородину зовут кислица. Она кислая дюже (Джл. Скв.). На тех островах кислица растёт (Черн. Магд.). У кислицы лист, как у смородины, она красна и кисла (Уш. Шим.). Амур. (Магд. Маз. Скв. Шим.). Хаб. (Лен. Окт.). Нов.-Даур.

КИСЛО, а, ср. Кислое тесто из ржаной муки или отрубей, используемое при выделке шкур. Шкуру завернули, в кисло положили (Алб. Скв.). Амур. (Скв.).

КИСЛОЕ. ◊ Спутать кислое с пресным. См. Спутать.

КИСЛЯК, а или у́, м. Простокваша. Кисляк в жару хорошо идёт (Полярк. Мих.). Кисляку поешьте, кисло молоко (Калин. Мих.). Кода жарко на покосе, мы кисляк попивали (Н.-Вскр. Шим.). Амур. (Мих. Шим.). – Ср. Простокляк.

КИСЛЯНКА, и, ж. То же, что кислика в 1-м знач. Кислянка – красная смородина, она в лесу растёт (Чесн. Мих.). Амур. (Мих.).

КИСТКА, и, ж. 1. Гроздь ягод. Буерашка – это куст. На ей ягоды кистками (Наг. Окт.). Хаб. (Окт.).

2. Кисть для побелки. Кистку сделаш и белить. Кистками белили. Ветoshi жали, сушили, кистки делали (Внц. Лен.). Хаб. (Лен.).

КИЧИГИ, ов, мн. Созвездие Ориона. Три звезды вместе – это Кичиги. Кичиги поднимаются высоко – полночь, если опускаются – дело к утру (Джл. Скв.). Идэ были часы-то? Кичиги да зарнички (Черн. Магд.). Кичиги зажигаю поздно ночью (Пашк. Облуч.). Амур. (Благ. Кнст. Магд. Мих. Своб. Скв. Шим.). Хаб. (Бик. Лен. Окт.). Нов.-Даур.: Кычиги. – Ср. Коромысло во 2-м знач.

КИЧЫГИ, ов, мн. См. Кичиги. Время раньше всё по Кичыгам узнавали. Это три звезды, они так строем и ходят (Алб. Скв.). Три звезды одна за одной наискось идут, яркие – это Кичыги. Зимой часов в десять взойдут, высоко подымутся. Зимой-то время по Кичыгам узнавали (Сам. Окт.). Амур. (Скв. Шим.). Хаб. (Бик. Лен. Облуч. Окт.).

КИЯН, а, м. То же, что кийка во 2-м знач. Ём свинку бьют, киянами набивают ромно. Острым бьёшь глину, а тупым ровняшь (Пуз. Окт.). Кияны деревянные, один конец острый, другой ромный. Острым бьют, а ромным пришьлявают (Пуз. Окт.). Хаб. (Вяз. Окт.).

КЛАД, а, м. Нижний ряд бревен в срубе. Листвянка крепкая, её на клад рубят, на землю кладут под дом. Она не гниёт (Уш. Шим.). Амур. (Шим.).

КЛАДЕНЬ, дня я, м. Устар. Снопы, уложенные на току по кругу колосьями к центру для конной и ручной молотбы. Снопы в кладень накладыш вокруг и молотить колотушками, чурками (Джл. Скв.). Амур. (Скв.). – Ср. Посад в 1-м знач., Побстать в 3-м знач., Постыл.

КЛАДЕШОК, ш к а, м. Складной рманый нож. Сам-то муж всегда при себе кладешок носил, где чё обрзывать или ешиб чё (Джл. Скв.). Надо чё-нибудь построгать, кладешки у мужиков на ремне висели (Джл.

Скв.). Амур. (Скв.). – Ср. Складешок, 1. Складник.

КЛАДКА, и, ж. Устар. Элемент свадебного обряда – взаимный договор родителей о выкупе за невесту. Кладка начинается ешиб до свадьбы (Бус. Своб.). Невесту готовили к венцу, одевали венок. Вначале сваты просят у родителей кладку (Бира Облуч.). Амур. (Своб.). Хаб. (Облуч.).

КЛАДУШЕЧКА, и, ж. Уменьш.-ласк. к кладь. Снопики маленькие, кладушечки накладывали маленькие (Ст. Окт.). Хаб. (Окт.).

КЛАДЬ, и, ж. Скирда хлеба. На кладу птицы прилетали покормиться, вот тут мы их и ловили (Алб. Скв.). На гумно возили хлеб, складывали в кладу. Ну, кладь – это ширина три метра, а длина – зависимо от местности (Башур. Облуч.). Кладу кладку, а потом из этих кладей молотили. Опёт там один человек на кладу стоит (Союз. Окт.). Амур. (повсем.). Хаб. (повсем.).

КЛАСТЬ. ◊ Класть крестом. Устар. Способ укладки снопов колосьями внутрь для просушки в поле. Снопы и крестом клали, хранили, чтобы они не мокли. Суслон ставится, а крест ложится. Сноп зерном внутри, крестом клали (Анос. Шим.). Амур. (Шим.).

КЛАТИНА, ы, ж. Нижняя часть стога. Нижнюю часть стога клатиной называли (Уш. Шим.). Амур. (Шим.).

КЛЕВ, а, м. Помещение для домашнего скота, птицы. Раньше клев называли, а теперь стайки. Клев, вообще, для скота (Алб. Скв.). В клев зимой загоняют (Джл. Скв.). В клеву тот еод у нас было пусто (Бус. Своб.). Амур. (Своб. Скв.). – Ср. Стайка в 1-м знач.

КЛЕВАЧ, а́, м. То же, что кийка во 2-м знач. Форму для печи делашь, и делается два клевача глину бить, или у клевача делашь один конец плоский, другой острый. И бить, бить клевачом, острым – тупым, острым – тупым (Заг. Сел. Своб.). Амур. (Своб.).

КЛЕВОК, в к а́, м. Уменьш. к клев. Клевок – это для молодняка, его утепляем (Джл. Скв.). Клевок – теплая стёчка (Бус. Своб.). Амур. (Своб. Скв.).

КЛЕВУШКА, и, ж. Небольшой сарай для мелкого скота, птицы. Я смолоду гусей держала, зимой тёплу клевушку для них делала. В клевушке у нас и поросёночек, и тёлочка (Бус. Своб.). Амур. (Благ. Своб.). Хаб. (Окт.).

КЛЕВУШОК, ш к а́, м. Уменьш. к клев. Для скотины делашь мазанку, стайку, клевушок, чтоб не холодно было (Серг. Благ.). Амур. (Благ.).

КЛЕШНЯ, и́, ж. Деревянный остов хомута. У хомута есь клешня, а это подхомутина называтся, а здесь потничок оболокается (Черн. Магд.). Амур. (Магд.).

КЛЕЩУК, а́, м. Клещ. А он рогами крутит, клещуку-то кусают (Заг. Сел. Своб.). Амур. (Своб.).

КЛЕЯНКА, и, ж. Клеенка. Она клеянку расстелет и трясёт. Клеянки-то теперь много (Алб. Скв.). Амур. (Скв.). Хаб. (Окт.).

КЛИН. ◊ Гнать клин. См. Гнать.

КЛОКТУХА, и, ж. Птица из семейства утиных с серым оперением – *Anas strepera* L., обитающая в Восточной Сибири и на Дальнем Востоке. По сто пятьдесят штук накры-

вали шатрами уток-то клоктух (Черн. Магд.). Амур. (Магд.). Нов.-Даур.: Клоктунья.

КЛОКТУША, и, ж. См. Клоктуха. *Вострохвосты утки были, клоктуши. Клоктуши — маленькие такие утки, клоктунóm мы их ешшо называли* (Деж. Лен.). Хаб. (Лен.).

КЛОЧКА, и, ж. См. Квочка. *Курицу с цыплятами больше клочкой у нас звали* (Алб. Скв.). Амур. (Скв.).

КЛУКУШКА, и, ж. *Курица-наседка. Клукушка сядила на яйца, она беат и клы-клы* (Алб. Скв.). Амур. (Магд. Скв.).

КЛУНЯ, и, ж. *Устар. Помещение для молотбы и хранения хлеба в снопах. Тесно было зимой в клуне: здесь был хлеб, тут же и соха в углу, и лошадь, развернуться негде* (Серг. Благ.). *Пойдем в клуню молотить цепами* (Бус. Своб.). *Клуню делали с печкой и без печки* (Е.-Ник. Окт.). Амур. (Благ. Своб.). Хаб. (Лазо Облuch.).

КЛУША, и, ж. *Курица-наседка. Кто зовёт наседка, а кто клуша* (Заб. Вяз.). *Клуша сидит, растопырится, клуша заклохтала, надо садить её* (Е.-Ник. Окт.). *Клуша вон цыплят вывела* (Черн. Магд.). Амур. (Магд. Скв.). Хаб. (Вяз. Окт.).

КЛУШКА, и, ж. *То же, что клуша. Моя клушка несётся* (Е.-Ник. Окт.). *Клушка, парунья, цыплят парит* (Сад. Окт.). Амур. (Магд. Скв.), Хаб. (Окт.).

КЛЫ-КЛЫ, междом. *звукотрагательное. О клохтании курицы. Квокуха начинат парить и квохчет. С цыплятами пойдёт, и клы-клы квохчет, и зовёт цыплят* (Джл. Скв.). Амур. (Скв.).

КЛЮКА, и, ж. *Кочерга. От клюка, а её называют кочерёшка какá-то* (Черн. Магд.). *Клюку, лопату, ухват — всё складывали здесь* (Кук. Вяз.). *Кбло печи клюка стоит жар заскребать* (Башур. Облuch.). Амур. (Кнст. Магд. Мих. Своб. Скв. Шим.). Хаб. (Облuch. Окт.). Нов.-Даур. — Ср. К о в ё н я.

КЛЮЧКА, и, ж. 1. *Уменьш. к клюка. Углей нагорит много, их ключкой загребут в одну сторону и пеплом засыпят. Быват ключка с деревянной ручкой* (Черн. Магд.). *Кочергу называли ключкой, небольшой такой* (Алб. Скв.). Амур. (Кнст. Магд. Скв. Шим.). Хаб. (Облuch. Окт.). Нов.-Даур.

2. *Одна из деталей саней, соединяющая переднюю часть с полозьями* (рис. 16, 2е). *Ключки загибаются. Одну ключку к полозу, две ключки идут к головкам* (Мар. Облuch.). *Две ключки идут от нашшэпа к головкам, а третья нет, в головках вырезáтся два окóнка, чтобы ключки вошли* (Рад. Облuch.). Хаб. (Облuch. Окт.).

КЛЮЧНЯ, и, ж. *Шест, прикрепленный к концам невода. Палки связывают концы невода — это ключни. Они на обоих открылках* (Колыш. Шим.). Амур. (Шим.). — Ср. К л я ч, К ó к и ш.

КЛЮЧОВАЯ КЕТА. *Кета во время нереста. Кета уходит туда, в ключи. Она там икру пушáт, така ключовая кета. Да и зубáткой звали* (Деж. Лен.). *Кета мечет икру в ключах, потому и зовут ключовая кета* (Деж. Лен.). Хаб. (Лен.).

КЛЯМКА, и, ж. *Накладка для запора. Ну, замыкáть-то спичка, клямка* (Ам. Окт.). Хаб. (Окт.).

КЛЯТЬБА, ы, ж. *Клятва. Клятьбу другу*

дружке дают, чтобы не изменять друг другу (Голов. Бир.). Хаб. (Бир.).

КЛЯЧ, а, м. *То же, что ключня. За кляч и тянут невод из воды* (Уш. Шим.). Амур. (Шим.).

КЛЯЩИЙ, а я, о е. *Очень сильный, лютый (о морозе). Кляшише морозы в декабре* (Алб. Скв.). *Кляшише? Дак это сильные морозы так зовут* (Алб. Скв.). Амур. (Скв.).

КНУР, á, м. *Некастрированный самец свиньи. С кнура мясо гадкое. Кнур-то? Это кабан, который не подложен* (Кн-ка Кнст.). Амур. (Кнст.).

КНЯЗЕК, з ь к á, м. *Продольный брус, прикрывающий стык плоскостей двухскатной крыши. Продольной брус на верху крыши называли князёк, а счас конёк. Князёк выше всех сидит, вот князёк и назывáтся* (Внц. Облuch.). *Со лба вот эдак князёк был, без князка нельзя. Князёк — брус, которым заканчивают крышу* (Сам. Окт.). Амур. (Скв. Шим.). Хаб. (Лен. Облuch. Окт.). — Ср. Н а щ ё л ь н и к во 2-м знач., О х л у п е н ь, О х л у п ь.

КОБЫЛА, ы, ж. *То же, что 2. Кобылина во 2-м знач. На кобыле соскабливали кожу литовкой* (Алб. Скв.). Амур. (Скв.). — Ср. 2. К о б ы л ь н а во 2-м знач.

1. **КОБЫЛИНА**, ы, ж. *Взрослая лошадь-самка; кобыла. Мы приехали в Хабаровск, купили кобылину и опять пашню стали сеять* (Е.-Ник. Окт.), Хаб. (Окт.).

2. **КОБЫЛИНА**, ы, ж. 1. *Жердь, служащая опорой в каком-л. сооружении. Срубись кобылину и делашь лабаз. Берёшь валёжины, потом сруб делашь* (Джл. Скв.). *На паром ставишь кобылины, на самы края* (Е.-Ник. Окт.). *Теперь надо двенадцать кобылин зарубить и в реку поставить* (Черн. Магд.). Амур. (Магд. Шим.). Хаб. (Окт.). || *Опора в рыболовном сооружении — заездке в виде скрепленных палок, поставленных на упор. Ставятся кобылины, такой две ножки попере́к реки, на их колья ложат и речку перегораживают* (Джл. Скв.). *Заездки городили, кобылины ставили* (Е.-Ник. Окт.). *Кобылины ставили крёпки, дубовы, на кобылины жерди, берды. Потом кобылину расставишь, прутья нарубишь, берды проволокой плетёшь* (Ст. Окт.). Амур. (Магд. Скв. Шим.). Хаб. (Облuch. Окт.). — Ср. К о б ы л ь н а.

2. *Деревянный станок для выделки кож в домашних условиях* (рис. 8, 4). *Перво наква сим простокйшей, потом кожу выдывали на кобылинах* (Союз. Окт.). *На кобылине колесу сгонишь со шкуры* (Уш. Шим.). *Делают кобылину прямо с дерева, вот така ширины, чтоб козлínка хорошо помешáлась* (Раб. Облuch.). *Чурка, две ножки, вот и кобылина. Положишь шкуру и скребёшь литовкой* (Джл. Скв.). Амур. (Магд. Скв. Шим.). Хаб. (Лен. Облuch. Окт.).

3. *Подставка для пилки дров; козлы. Маховá пила была, кобылины делали, дрова распиливали* (Внц. Лен.). *Дрова-то мы пилили на кобылинах, дак у неё четыре ноги, а у козлínки две* (Рад. Облuch.). Амур. (Скв.). Хаб. (Лен. Облuch. Окт.).

КОБЫЛИНКА, и, ж. 1. *Ласк. к 2. Кобылина во 2-м знач. На кобылинке кожу сушили. Кобылинка — горбыль и ножки* (Ам. Окт.). Хаб. (Окт.).

2. *Ласк. к 2. Кобылина во 3-м знач. Кобылин-*

ку делали, дрова пилили (Джп. Скв.). Амур. (Скв.). — Ср. 2. К о з у л ь к а.

КОБЫЛИЦА, ы, ж. То же, что 2. Кобылина в 1-м знач. Кобылица — прямая слёга, на рожки, на кобылицу жерди поперёк, а суды́ — берды (Ст. Окт.). Хаб. (Окт.).

КОБЫЛКА, и, ж. 1. Устар. Деталь сохи или плуга в виде рамы. Така́ рама на передка́х — кобылка, за кобылку — цеп поддеётся (Ст. Окт.). Деталь сохи, она называлась кобылка. Её подвинешь — шире пласт (Саг. Арх.). У колёсеев из железа кобылка, её передвигашь, плуг на ей лежит, на этой кобылке (Каз. Хаб.). Амур. (Арх.). Хаб. (Окт. Хаб.). Нов.-Даур.

2. Устар. Деталь ручной домашней мельницы, служащая для подачи зерна на нижний жернов. Деревя́нна кобылка в́дживается на гвозди, а потом жёрнов кладётся. У жёрнова выдалбливается круг, куда вставля́тся кобылка, кото́ра разбрасыва́ет зерно (Саг. Арх.). Амур. (Арх. Шим.).

3. Укло́чина (рис. 17,3б). Кобылка прибива́тся к борту лодки, ставится ручка, и надеёшь весло (Пашк. Облuch.). Хаб. (Облuch.). — Ср. К о з л и к.

КОБЫЛЬНИК, а или у, м., собир. Несколько деревянных опор в рыболовном сооружении — заездке (см.). Ставля́тся большо́й жерди, кобыльни́к называ́ется, штук два́дцать кобылин, и прибива́ется (Сам. Окт.). Хаб. (Окт.).

КОВАРЫ, ы, мн.; иногда ед. к о в а р а́, ы́, ж. Голенища у самодельной обуви — опочей (рис. 4, 3б). О́лочи сошью́ из кожи, суда ковары пришивают (Деж. Лен.). Головка без коваров, а олочи с коварами (Е.-Ник. Окт.). Ковары пришивают к и́мя [к головкам], ома́тывают (Вен. Вяз.). Ковара — голяшка, пришива́тся к олочам (Е.-Ник. Окт.). Пришива́ли ковару к головке (Союз. Окт.). Амур. (Арх.). Хаб. (Бир. Вяз. Лен. Облuch. Окт.). Ср. Х и в а р и́.

КОВАРИКИ, о в, мн.; иногда ед. к о в а́ р и к, а, м. Ласк. к ковары́. Из мешка делали коварики (Пашк. Облuch.). Сде́лачи голяшечку, коварик, и обёркам обмота́шь (Пашк. Облuch.). Хаб. (Облuch.).

1. **КОВДА**, нареч. времени. Когда. Счас и пастух-то выгоня́т коров с шести́ утра. Ковда коро́ве исть? Пауты́ искусают (Алб. Скв.). А ко́вда занима́ться-то: сено́ надо возить, коров поить (Рад. Облuch.). Амур. (Арх. Бел. Благ. Скв. Шим.). Хаб. (Вяз. Лен. Облuch. Окт.). Нов.-Даур. — Ср. 1. К о в д ы́.

2. **КОВДА**, временной союз. Когда. Ковда же она нас увидала, чётут было! (Кук. Вяз.). Козля́ки оде́бт, ко́вда за дрова́ми едут (Башур. Лен.). Амур. (Бел. Благ. Маз. Скв. Шим.). Хаб. (Вяз. Лен. Окт.). — Ср. 2. К о в д ы́.

КОВДА-ТО, нареч. Когда-то. Говоря́т, ко́вда-то каки́-то горбу́шки были́ (Н.-Петр. Кнст.). В Каса́ткино приезжа́л ко́вда-то (Саг. Арх.). Амур. (Арх. Кнст.).

1. **КОВДЫ**. 1. То же, что 1. Ковда́. Это ко́вды печки́ были́ (Пашк. Облuch.). Ко́вды ты ста-нешь? Со́лнце высо́кб (Серг. Благ.). Амур. (Арх. Бел. Благ. Магд. Маз. Скв. Шим.). Хаб. (Вяз. Лен. Облuch. Окт.). Нов.-Даур.

2. **КОВДЫ**. То же, что 2. Ковда́. А ко́вды можно́ было, да́к праздни́ки ста́ры исполня́ли (Союз. Окт.). Ко́вды соберу́тся все, сва́дбу начина́ют, жениху́ и невесте́ рюмо́чки подно́сят

(Алб. Скв.). А ко́вды можно́ стало́ жить, здоро́вья не стало́ (Союз. Окт.). Амур. (Арх. Благ. Магд. Своб. Скв. Шим.). Хаб. (Вяз. Лен. Облuch. Окт.). Нов.-Даур.

КОВЕНЯ, и, ж. Кочерга. Ковеня раскали́лась докрасна́, угли́ ей загреба́ют (Рад. Облuch.). Хаб. (Облuch.).

КОВОЧНЫЙ, а я, о е. Кованый. Ковочны́ зубья́ были́ у бороны́, по два́дцать зубье́в на боро́не (Башур. Облuch.). Хаб. (Облuch.).

КОВШ, а́, м. Созвездие Большой Медведицы. Три звёздочки́ с хвостом — это Ковш. В я́сну погоду́ Ковш хоро́шо видно́ (Уш. Шим.). А мои́ ребя́тшки́ сразу́ находят́ Ковш (Уш. Шим.). По Ковшу́ и еде́шь из лесу́, а то заблуди́шься (Черн. Магд.). Амур. (Благ. Магд. Скв. Шим.). — Ср. П о в а́ р е́ н к а.

КОВШИЧЕК, ч к а, м. Устар. Деревя́нная моты́га для прополки́ грядко́в. А поло́ли ко́вшичко́м, тяло́к не было́ (Джп. Скв.). Амур. (Скв.).

КОВЫЛЯ́Н, а, м. Растение ковыль — *Atriplex L.* Из ковыля́на ве́ники вяза́ли (Арг. Лазо). Хаб. (Лазо).

1. **КОДА**, наречие времени. См. 1. Ковда́. Ко́да ты успева́ешь все́ переде́лать? (Инка Арх.). Ко́да поедем? (Пуз. Окт.). Ко́да ешшо́ приде́те? (Уш. Шим.). Амур. (Арх. Шим.). Хаб. (Окт. Хаб.).

2. **КОДА**, временной союз. См. 2. Ковда́. Ко́да печка́ выто́пится, за́скребётся за́гнетка (Пашк. Облuch.). Ко́да техника́ работа́т, оне́ си́дят (Уш. Шим.). Козля́ки оде́ют, ко́да за дрова́ми едут (Башур. Лен.). Амур. (Магд. Мих. Шим.). Хаб. (Бир. Лен. Облuch.).

1. **КОДЫ́**, нареч. времени. См. 1. Ковда́. Ой, па́ря, ко́ды́ приеха́л? (Е.-Ник. Окт.). По-мога́л по́левро́сти ко́ды (Деж. Лен.). Хаб. (Лен. Окт.).

2. **КОДЫ́**, временной союз. См. 2. Ковда́. Ко́ды козы́ линя́ют, нараста́ет красна́я шерсть (Бус. Своб.). Ко́ды сва́дба, дру́жка за́прга́т и на́ряжа́т лоша́дь (Бело́яр. Маз.). Пе́рво́го ко́ды стра́тели, обни́зли (Заг. Сел. Своб.). Ко́ды к о́сени, соли́ли арбу́зы (Пуз. Окт.). Амур. (Магд. Маз. Своб. Скв. Шим.). Хаб. (Лен. Окт.).

КОЖАНКИ, н о к, мн.; иногда ед. к б ж а н к а, и, ж. Кожаные рукавицы. Кожаные рукави́цы удобны́, ко́жанки зо́вутся, в их на рабо́ту, в лес ходи́шь (Лазар. Лен.). Хо́лода́ть стало́, по́ра ко́жанки оде́вать (Н.-Вскр. Шим.). В ко́жанках зимо́й хоро́шо: надене́шь снизу́ вяза́ную рукави́цу, а сверху́ ве́рхо́нку, ко́жанку (Ст. Окт.). Амур. (Скв. Шим.). Хаб. (Лен. Окт.).

КОЖИЧКА, и, ж. Кусочек, полоска кожи. Така́ была́ то́ненька́ ко́жичка. У катка́ была́ ды́рка, она́ привя́зывается на ко́жичку (Башур. Облuch.). Ко́жички при́шью, и унты́ гото́вы (Н.-Вскр. Шим.). Кры́шка дере́вя́нна у туе́ска́, из ко́жички́ ду́жку дела́ют (Пашк. Облuch.). Амур. (Магд. Скв. Шим.). Хаб. (Облuch. Окт.). — Ср. 1. К о ж у р и́ н к а.

1. **КОЖУРИНКА**, и, ж. То же, что ко́жичка. Така́ же удо́чка, то́лько попла́вок обшита́ ко́жури́нкой бе́личье́й (Пашк. Облuch.). С ко́жури́нки и о́лочи шьют, и мо́риши, и ве́рхо́нки (Алб. Скв.). Амур. (Скв.). Хаб. (Облuch.).

2. **КОЖУРИНКА**, и, ж., едич. Верхняя оболочка зерен, кожура овощей. Ко́жури́нки карто́мны, о́всяны́ за́варива́ли и сви́ньям

давали (Алб. Скв.). Кожуринка что валляет-ся? (Бикин); Амур. (Скв.). Хаб. (Бик.). — Ср. Лушпинка.

КОЖУРКИ, р о к, мн. Кожура, очистки от корнеплодов. Чистишь картошку, кожурки собираешь скотине (Алб. Скв.). Вон кожурок сколько, сварить да и поросёнку даёшь (Алб. Скв.). Амур. (Скв.).

КОЖУХ, а, м. Дымоход в русской печи. Труба выходит на улицу, вот и кожух (Кн-ка Кнст.). Амур. (Кнст.).

1. **КОЗА**, Ы, ж. Светильник, устанавливаемый на носу лодки для лучения рыбы. Впереди лодки делали козу из железа и туда шишки смоляны клали, поджигали их, лучили так, рыбу ловили (Алб. Скв.). На носу лодки козу ставили. Это решётки для шишек. Шишки горели и освещали дно реки, рыбу (Джл. Скв.). Там делается коза с кривой берёзы, а тут сетка (Заг. Сел. Своб.). Амур. (Маз. Своб. Скв.).

2. **КОЗА́**, Ы, ж. Устар. Деревянная соха с железным лемехом. Раньше были деревянные плуга, их козы называли, козульками (Серг. Благ.). Амур. (Благ. Мих.).

КОЗЛИК, а, м. Уклюдина. Здесь козлик, на козлик вёсла крепить (Ст. Окт.). Козлик к борту крепится, а к ему вёсла (Серг. Благ.). Амур. (Благ.). Хаб. (Окт.).

КОЗЛИН, а, м. Верхняя одежда в виде куртки из шкур козы. Из хвостов диких шили охотники козлины. Как хром, шкуру выделывали (Бикин). Козлины вручную шили, на машинке их не сошьёшь (Серг. Арх.). Амур. (Арх.). Хаб. (Бик.).

КОЗЛИНКА, и, ж. Ласк. 1. Шкура козы, козлины. А раньше козлиники выделывали. Дрожжи или тесто заквасят, и намажут, и выделывают (Рад. Облuch.). Орошонки хорошо выделывают козлиники (Ин-ка Арх.). Когда унты шьёшь, лишнюю козлинику нельзя спорить (Н.-Вскр. Шим.). Амур. (Арх. Благ. Кнст. Магд. Скв. Шим.). Хаб. (Лен. Облuch. Окт.).

2. Небольшая шуба из шкуры козы. Козлиники, еречи шили кто как: шерстью кверху и внутрь (Уш. Шим.). Еречи лёгонкий, малошерстный — козлиника, а большой шерсть — названа доха (Е.-Ник. Окт.). Амур. (Шим.). Хаб. (Окт.).

КОЗЛИНКИ, н о к, мн. Рукавицы из козьей шкуры. Шили козлиники на зиму, надевали сверху вязаных (Серг. Благ.). Козлиники носили раньше, тепло рукам в их (Алб. Скв.). Амур. (Арх. Благ. Скв.).

КОЗЛУХА, и, ж. Самка козули — *Sarceolus L.* А эта козулха — матка (Ст. Окт.). Козлуха у нас в Забайкалье есть (Бикин). Козлуха сама — это самка, а его — гуран звали (Черн. Магд.). Амур. (Магд. Скв.). Хаб. (Бик. Бир. Лен. Окт.).

КОЗЛУШКА, и, ж. Пренебр. Коза. Овчина может быть и из этих козушек, но козушки избяны, домашни (Алб. Скв.). Эта козушка уже не кормится молоком матери (Алб. Скв.). Амур. (Скв.).

КОЗЛЫ, з е л, мн. Устар. Приспособление для качелей в виде опоры из столбов с перекладиной. Раньше делали козлы для качелей. Несколько брёвен, а сверху мятка, а потом уж верёвки приделывали (Джл. Скв.). На паску козлы делали и всю неделю качались (Бдж. Лен.). У нас козлы в сосняку стоят, к им цепи

в кольца вделаны (Черн. Магд.). Амур. (Магд. Скв.). Хаб. (Лен.).

1. **КОЗЛЯК**, а, м. Шуба из шкур дикой козы (рис. 1, 1). Козляки шили из козьих шкур, шерсть наружу (Джл. Скв.). Козляк короткий такой, а дохи длинные, у козляка ворот небольшой, а у дохи целая козлинка уходила (Пуз. Окт.). Козляк до колен, как сейчасная шуба (Рад. Облuch.). Амур. (Арх. Благ. Магд. Маз. Мих. Своб. Скв. Шим.). Хаб. (Бир. Лазо Лен. Облuch. Окт. Хаб.).

2. **КОЗЛЯК**, а м. Устар. Прозвище жителя Приамурья, потомка русских переселенцев из Забайкалья. Гуранов зовут козляками, орошонское прозвище. Полушубки они носили — козляками называли, и людей тоже козляками (Джл. Скв.). Амур. (Скв.).

КОЗЛЯТИНА, Ы, ж., собир. Козы. Козлятины-то было, хошь за хвостймай (Чесн. Мих.). Козлятина по осени идёт табуном (Серг. Благ.). Амур. (Благ. Мих.).

КОЗЛЯЧОК, ч к а, м. Уменьш.-ласк. к 1. Козляк. Коротенький козлячок шили из красных козлины (Наг. Окт.). Таку одежду я бы сам с удовольствием носил — козлячки, дохи, унты (Чесн. Мих.). Козлячки маленькие, лёгки, их еречками, козлячками называли (Уш. Шим.). Амур. (Магд. Мих. Своб. Скв. Шим.). Хаб. (Облuch. Окт.).

КОЗУЛЁНОК, н к а, м. Дикий козленок. Маленьких козулят инжиганами называли (Ст. Окт.). Отец вот тут, за речкой, козулёнка притащил в рубаше (Ст. Окт.). Хаб. (Лен. Окт.).

1. **КОЗУЛЬКА**, и, м. 1. Устар. Деревянная соха с железным лемехом. Если деревянна соха, то её называют козулькой (Поярк. Мих.). Козулька — своедельска соха, деревянна, сошник железный (Е.-Ник. Окт.). У деревянной сохи, козульки, лемех и два колеса, ось деревянна (Саг. Арх.). Амур. (Арх. Кнст. Своб. Скв.). Хаб. (Окт.).

2. Устар. Разновидность железной сохи, отваливающей землю на одну сторону (рис. 12, 2). До козульки деревянна соха-то и была, козулькой мы пользовались (Калин. Мих.). У козульки грядиль деревянный (Уш. Шим.). Козульку купили в Благовещенске, три коня запряжёшь и пошёл, она больше захватывает земли (Джл. Лен.). Амур. (Арх. Мих. Шим.). Хаб. (Лен. Облuch.).

2. **КОЗУЛЬКА**, и, ж. Ласк. Подставка для пилки дров, козлы. Дрова пилили на козулке, козы таки (Джл. Скв.). Козульки, кобылиники делали всяки, сами ведь готовили дрова (Алб. Скв.). Амур. (Скв.).

КОЗУЛЬНЫЙ, а я, о е. Относящийся к козуле — дикой козе. Они [арамузы] сделаны из козульной кожи без шерсти (Сам. Окт.). Козульна шкура на козляк шла (Нев. Лазо). Хаб. (Лазо, Окт.). — Ср. К о з у л я ч и й.

КОЗУЛЬЯ САРАНКА. Растение семейства лилейных (какое?). Есть еще козуля саранка — красненька (Бдж. Лен.). Хаб. (Лен.).

КОЗУЛЯ, и, ж. Устар. 1. То же, что 1. Козулька в 1-м знач. Козуля — соха деревянна, а лемех железный (Бдж. Лен.). А старинная соха, её называли козуля: только лемех железный, а остальное деревянно (Кас. Арх.). Амур. (Арх. Кнст. Мих.). Хаб. (Лен. Облuch.).

2. То же, что 1. Козулька во 2-м знач. Козуля это уж после стали, она железна соха, но гра-

диль *деревянный*, и ручки *деревянные*. Козуля отбрасывает плас слева направо (Ст. Окт.). Козуля — соха, она больше берёт пахоты. Чем пашешь? Говорят — козулей (Джл. Скв.). Была, была козуля. Это уж я робить начала, железны-то сохи пошли (Е.-Ник. Окт.). После были козули пошли, доставали эти сохи. Амур. (Магд. Мих. Скв.). Хаб. (Лен. Облuch. Окт.).

КОЗУЛЯЧИЙ, ья, ье. То же, что козульный. Для строганины печеня нужна козулячья (Черн. Магд.). Амур. (Магд.).

КОЗЫРЯЛКА, и, ж. Пренебр. Маленькая печь с плитой. Тогда русские печи были, а не вот эти козырялки (Каз. Хаб.). Хаб. (Хаб.).

КОКА, и, общ. Ласк. Крестная мать или крестный отец. Кока, лёля — так зовут крестную мать (Нев. Лазо). Моя кока в Аносово живёт (Н.-Вскр. Шим.). Кока — это мужчина крестный. Вон мой кока идёт (Полярк. Мих.). Амур. (Мих. Шим.). Хаб. (Лазо). Нов.-Даур. — Ср. К о т я.

КОКАЛЫ, о в, мн. Меховые или замшевые рукавицы с разрезом для быстрого высвобождения пальцев при стрельбе. А рукавицы кокалы. По краям борики, а в середине на ладони — дырка, чтобы руку легко вытащить (Калин. Мих.). Амур. (Мих.).

КОКИШ, а, м. Шест, прикрепленный к концам невода. За кокиш держишься и тянешь невод. Кокиш вроде палки, за которую невод тянут (Алб. Скв.). Амур. (Скв.).

КОКОВАТЬ, к у ю, к у е ш ь, несов. Куковать. Кокушка сядет, один раз в неделю коковала (Кн-ка Кнст.). Тебе коковати, а мне распевати (из песни) (Е.-Ник. Окт.). Амур. (Кнст.). Хаб. (Окт.).

КОКОВЁНОК, н к а, м. Птенец кукушки. Тебе коковёнка, а мне соловья (Е.-Ник. Окт.). А я видел вчера с коковёнка (Е.-Ник. Окт.). Хаб. (Окт.).

КОКОРА, ы, ж. Сучковатое дерево. Во, какая толстая кокора стоит, сучьев на ей много (Е.-Ник. Окт.). Хаб. (Окт.). Нов.-Даур.

КОКУРКИ, о в или р о к, мн. Верхняя часть спины. Сажу его на кокурки и ташиш (Черн. Магд.). Амур. (Магд.).

КОКУШКА, и, общ. Ласк. Маленький ребенок. Кокушка заплачет, я зыбку качну, он замолчит (Джл. Скв.). Ух ты, кокушка мой. Он у меня болеет часто (Джл. Скв.). Амур. (Скв.).

КОКУШКА, и, ж. Кукушка. Кокушка сядет и кокует далёко (Кн-ка Кнст.). Соловей кокушку стал сговаривать (из песни) (Е.-Ник. Окт.). Ну чё, сёдни кокушка наколовала? (Е.-Ник. Окт.). Амур. (Кнст. Магд.). Хаб. (Окт.). Нов.-Даур.

КОКУШКИНЫ САПОЖКИ. Растение башмачок крупноцветный — *Gurpidium macranthum*, с цветком ярко-лилового цвета. Кокушкины сапожки — это цветы, много их здесь растёт по марям (Алб. Скв.). Кокушкины сапожки весной с ландышем цветут (Черн. Магд.). Амур. (Магд. Скв.). — Ср. К у к у ш к и н ы о б у т к и, Л а п о т к и, 2. О л о б ч к и.

КОКУШКИНЫ СЛЁЗКИ. Растение башмачок вздутый — *Gurpidium ventricosum*, с небольшими пестро-желтыми цветами. У нас в лесу много всяких цветочков: лишиц, кокушкины слёзки (Кузн. Магд.). Кокушкины слёзки с синеньким цветочком (Е.-Ник. Окт.). Ко-

кушкины слёзки собирали (Деж. Лен.). Амур. (Бел. Магд.). Хаб. (Лен. Окт.).

КОЛБА. См. Калба.

КОЛГОТА, ы, ж. Суета, беспокойство, забота. Жили в колготе, абы как (Белояр. Маз.). Так весь день в колготе и проходит (Серг. Благ.). Амур. (Благ. Маз.). Хаб. (Лен. Окт.).

КОЛГОТИТЬСЯ, ч у с ь или т ю с ь, т и ш ь с я, несов. Беспокоиться, проводить время в труде и заботах. Чё ты без конца колготишься? Сядь посиди! (Черн. Магд.). В гости приедешь, так мать колготится, не знает, куда и усадить (Бус. Своб.). Амур. (Бел. Магд. Своб. Скв. Шим.).

КОЛГОТНОЙ, а я, о е. Беспокойный, вздорный (о человеке). Свёкор был пьяница, да колготной какой-то (Серг. Благ.). Колготной — дак это болтат который много (Джл. Скв.). Амур. (Благ. Скв.). Хаб. (Лен. Окт.).

КОЛЕСА, ы, ж. Слой подкожной клетчатки на внутренней стороне шкуры; мездра. Колеса, бахтарма, соскабливаются литовкой (Бдж. Лен.). Колесу, или бахтарму, снять надо, а шерсть брели (Лерм. Бик.). Оно всё откиснет, и пошёл чистить колесу, всю соскоблишь (Н.-Вскр. Шим.). Амур. (Скв. Шим.). Хаб. (Бик. Лен. Окт.). — Ср. П л ё в а.

◇ Сбить колесу. См. Сбить.

◇ Согнать колесу. См. Согнать.

КОЛЕСКО, а, ср. Уменьш.-ласк. Колесо. Это колеско идёт бороздой, а это по твёрдой (Алб. Скв.). Колески от сохи у меня на тележке были (Кн-ка Кнст.). Амур. (Кнст. Скв.).

КОЛЁСНИК, а, м. Устар. Колесный трактор. У нас в колхозе сперва колёсники появились (Серг. Благ.). На колёсниках много делали, даже воду подвозили (Сам. Окт.). Амур. (Благ.). Хаб. (Окт.). — Ср. К о л е с я н к а в 3-м знач.

КОЛЕСНИЦА, ы, ж. Устар. Тракт в Приамурье, проложенный по указу царя. Царская дорога строилась, сошейная дорога, колесница называли, в девятьсот пятом году строилась (Голов. Бир.). Хаб. (Бир.). — Ср. 2. К о л е с у х а во 2-м знач., С о ш ё й н а я д о р о г а, Ц а р с к а я д о р o г a, Ц а р с к а я к о л е с н и ц а.

КОЛЕСНЯ, и, ж. Двухколесный передок сохи или плуга (рис. 12, 1з). На колесухе был вожжевик. Онé [вожжи] не падают ни под ноги, ни под колесню. Колесня — это колёса, одно больше, другое малёнько (Полярк. Мих.). Колесня называли колёсную часть сохи. Колесня, она деревянна (Полярк. Мих.). Амур. (Мих.). — Ср. К о л е с я н к а в 1-м знач.

1. **КОЛЕСУХА**, и, ж. Устар. Соха с колесным передком. На колесухе был вожжевик (Полярк. Мих.). Амур. (Мих.). — Ср. К о л е с я н к а во 2-м знач.

2. **КОЛЕСУХА**, и, ж. 1. Хорошо укатанная проселочная дорога. Куда поехали по колесухе? — В Востряк (Пуз. Окт.). По старой колесухе проехали (Бдж. Лен.). Колесуха — дорога ёго. Старая колесуха была на Ридде (Пашк. Облuch.). Колесуха — на конях ездил там, она рядом с железной дорогой (Кн-ка Кнст.). Амур. (Кнст.). Хаб. (Лен. Облuch. Окт.).

2. Устар. То же, что колесница. Колесуху строили от нуля. Это шоссейка така (Пуз. Окт.). В девятидесятых годах здесь велась шоссе, называли её колесухой (Пашк. Облuch.). Кода колесуху гнали, десятники работали (Рад. Облuch.). Хаб. (Бир. Облuch. Окт.).

КОЛЕСЯНКА, и, ж. Устар. 1. То же, что колёсик. *Впереди колесянка сделана, на ей грядиль стоял* (Саг. Арх.). Амур. (Арх.).

2. То же, что 1. Колесуха. *Соха с колёсным передком — колесянка. На ей пахали* (Ин-ка Арх.). Амур. (Арх. Мих. Шим.).

3. Устар. То же, что колёсник. *В войну запчастей никаких не было, работала только колесянка да газочурочный трактор* (Уш. Шим.). Амур. (Шим.).

КОЛЕСЯНОЧКА, и, ж. Устар. Ласк. к колесянка во 2-м знач. *Это было в старое время, делали колесяночки на двух колёсах, а сзади плуг, на их и пахали* (Н.-Вскр. Шим.). Амур. (Шим.).

КОЛО, предлог с род. п. *Около. Коло его живёт, тут близко* (Уш. Шим.). *Каменушка коло камней больше бьётся* (Анос. Шим.). *Угол коло печки кутю называли* (Ст. Окт.). *Я коло ворот стояла* (Бус. Своб.). Амур. (Мих. Своб. Шим.), Хаб. (Окт.).

КОЛОБА, о в, мн. Устар. Блины, оладьи из гречневой муки. *Шаньги делали, вареники и колоба — блины толстые из гречушной муки* (Вас. Бик.). *Колоба из гречневой муки, как блины* (Деж. Лен.). *Приходи, у меня сёдня колоба* (Джл. Скв.). *Колоба гречушины, счас оладьи, а мы колоба называли* (Союз. Окт.). Амур. (Арх. Кнст. Мих. Скв. Шим.). Хаб. (Бик. Лен. Облук. Окт. Хаб.). Нов.-Даур.

КОЛОБЛИЗУ, нареч. Рядом, поблизости. *А тут колоблизу нету грибов* (Уш. Шим.). Амур. (Шим.).

КОЛОДА, ы, ж. Каждый из боковых оконных косяков. *А вот это колодой называли, косяк, значит* (Уш. Шим.). Амур. (Шим.).

КОЛОДИНА, ы, ж. 1. Толстый ствол упавшего дерева. *А на дороге колодина лежала* (Уш. Шим.). Амур. (Шим.).

2. Долбленое корыто. *Ванна деревянная, колодина така выдолбленная* (Бел. Маз.). *В колодине и ребятишек купали* (Уш. Шим.). *Из колодины ли, из комяги, коров поили* (Бус. Своб.). Амур. (Маз. Своб. Шим.). Нов.-Даур. — Ср. К о м я г а.

КОЛОДИНКА, и, ж. Уменьш. к колодина во 2-м знач. *Такую вод колодинку небольшую выдолбишь, как корыто* (Ам. Окт.). *Колодинки — маленьки тики корытца, в их свиней кормили* (Серг. Благ.). Амур. (Благ.). Хаб. (Окт.).

КОЛОДКА, и, ж. Приспособление на санях для перевозки леса. *На колодке лес-то оная удобнее возить. Колодка строится в середине саней*. (Алб. Скв.). Амур. (Скв.).

КОЛОДНИК, а или у, м., собир. Бурелом. *Колодник — это валеный лес, лежит, гниёт. Вот ехал недавно через сплошной колодник* (Джл. Скв.). Амур. (Скв.).

КОЛОК, л к а, м. Островок, гряда среди болота. *На колке, бугорке, сено косят* (Сам. Окт.). *Идёшь по зыбкому месту, с кочки на кочку прыгаешь, потом на колок выходишь* (Алб. Скв.). *Колок — это гряда между болотистыми местами* (Пуз. Окт.). *Колок есть, на марé он. Это же небольшой бугорок. Там берёзы, ельничек* (Алб. Скв.). Амур. (Маз. Скв. Шим.). Хаб. (Лазо. Лен. Окт.). Нов.-Даур.: *Заросль, кустарники по берегам ручья или в низком сыром месте.*

КОЛОК, л к а, м. Роща в поле. *В берёзовом колку козла убили* (Н.-Вскр. Шим.). Ко-

лок — сгущённый лес на лужайках: *березняк, дубняк, осинник, ольховник там растёт* (Алб. Скв.). *В колок надо сходить за грибами* (Джл. Скв.). Амур. (Скв. Шим.).

КОЛОКОЛЬЦЫ. о Увезти на колокольцах. См. Увезти.

КОЛОМЕННЫЙ, о го, м. Устар. Заключенный, бежавший из тюрьмы. *Чё боляться их, колоченных, сбегали, да куды они убеут?* (Джл. Скв.). *Коломенный дядька, значит, с колони бежал, отсюда и говорят колоченный* (Джл. Скв.). Амур. (Скв.).

КОЛОНКА, и, ж. Улей, выдолбленный из бревна; колода. *Раньше пчёл токо в дуплянках, колонках держали* (Рад. Облук.). Хаб. (Облук.).

КОЛОС. о Ловить на колос. См. Ловить. о Пойти на колос. См. Пойти.

КОЛОТ, а, м. Деревянный молот для сбивания шишек. *Для шишек делается такой колот, навроде чурки. Колотом корневой бьёт по кедру* (Заг. Сел. Своб.). *Берёшь колот, и пошёл по стволу стучать* (Ин-ка Арх.). Амур. (Арх. Своб.).

КОЛОТЕНЬ, т н я, м. Кусок бересты цилиндрической формы, целиком снятый со ствола. *Колотень собирай тонкой иловой делашь гуесок* (Черн. Магд.). Амур. (Магд.). — Ср. С к о л о т е н ь.

КОЛОТУШКА, и, ж. Устар. Деталь охотничьего ружья. *Это переломка, а у того был затвор — медная колотушка, а потом кручок* (Биб. Благ.). Амур. (Благ.).

КОЛОТУШКИ, ш е к, мн. Обувь на деревянной подошве. *В войну некоторые колотушки носили, ходят, ими стучат* (Серг. Благ.). Амур. (Благ.).

КОЛОТЬ, и, ж.; мн. к б л о т и. Воспаление легких. *Одежда плохая была, его колоты и захватили, воспаление, значит* (Уш. Шим.). *Колоты — это коды лёгкие болят, кругом колет* (Уш. Шим.). *Колоты и у зрелого есь, и у малого есь* (Заг. Сел. Своб.). Амур. (Своб. Шим.).

КОЛОТЬ, л ю, л е ш ь, несов., что и без доп. Ловить рыбу острогой. *Я колоты-то ездил. Попервости, всё кололи с лодки* (Заг. Сел. Своб.). *Острогой любю рыбу можно колоты* (Деж. Лен.). *Вот кода на разливах ешшо с этим огнём на лодке кололи рыбу, лучили рыбу* (Наг. Окт.). Амур. (Своб.). Хаб. (Лен. Окт.).

КОЛОТЬСЯ, е т с я, несов. Бодаться. *Корова колется, разбежится и колется, будатся, значит* (Джл. Скв.). Амур. (Скв.).

КОЛПАК, а, м. Сноп, которым накрывают несколько снопов, составленных в поле для просушки. *Кода поставишь пять снопов, а сверху сноп надеёшь, колпак. Этот колпак растопришишь, чтобы дождь не намочил* (Каз. Хаб.). Хаб. (Окт. Хаб.).

КОЛТУН, а, м. Рыба ленок — *Brachymystax lenok* Pall. *Сёдня только два колтуна поймал* (Алб. Скв.). *Раньше колтунов в Амуре больше было. Да это рыба навроде тайменя* (Алб. Скв.). Амур. (Скв.). — Ср. К о л т у ч а н.

КОЛТУЧАН, а, м. То же, что колтун. *Колтучан наподобие тайменя, но меньше. Таймень тридцать-сорок килограммов, а колтучан — двадцать. Чешуя у него мелкая, как у тайменя* (Алб. Скв.). *Митька мой вчера колтучана поймал* (Бейт. Скв.). Амур. (Скв.).

КОЛУСУН, а, м. См. Кулусун во 2-м знач.

Колусун? Это камыш так называется (Союз. Окт.). Хаб. (Окт.).

КОЛУШЕК, ш к а, м. Кольшек. Дерево к дереву стоит, тут колушки набьёшь, потом коры, вот и кулёмка в лесу (Ст. Окт.). Колушки набьёшь, переплетешь плотно, чтоб куры не пролазили (Алб. Скв.). Амур. (Скв.). Хаб. (Окт.).

КОЛЫБАТЬСЯ, а ю с ь, а е ш ь с я, несов. Колыхаться, качаться. Это хорошо, блёсну тынешь, она колыхается (Пашк. Облуч.). Хаб. (Облуч.). Нов.-Даур.

КОЛЫЗИТЬ, ж у или з ю, з и ш ь, несов. Сколызить. Чтобы не колзили лыжи, камуши делали, шерсть задерживала (Джл. Скв.). Амур. (Скв.). Хаб. (Вяз. Лен.).

КОЛЫЦЕВАЯ ПОЧТА. Устар. Взаимобменная почтовая связь. Почту возили на лошадах, была кольцевая почта Полярково – Зави́тая (Калин. Мих.). Амур. (Мих.).

КОЛЫЦОВНИК, а или у, м. Растение лещина – *Сору́ш*. Кольцовник – такб дерево. Орешки на кольцовнику как кедровые, только мельче. Кольца из его вьют, чтобы плотить леса (Е.-Ник. Окт.). Кольцовник выше потолка растёт (Е.-Ник. Окт.). Кольцовник – высокий тонкий кустарник, кольца из него вьют, два бремна стягивают (Серг. Благ.). Амур. (Благ.). Хаб. (Бик. Окт.).

КОЛЫЦОВЫЙ, а я, о е. Относящийся к кольцовнику – разновидности орешника. Кольцо́ва ореха растёт тут, в рукавицах рвёшь (Пуз. Окт.). Хаб. (Окт.).

КОЛЫЯН. См. Кальян.

КОЛЫСКА, и, ж. Подвесная детская колыбель. Да грудны дети в колясках спали, она на верёвках висела и к матке приделана была (Кн-ка Кнст.). Амур. (Кнст.).

КОМЕЛЮ́ХА, и, ж. Комолая корова. У соседки моей комелюха, корова без рог (Алб. Скв.). Амур. (Своб. Скв.). Хаб. (Окт.). Нов.-Даур.: Комлю́ха. – Ср. Ко́млу́ха, Ко́молка.

КОМИТЬСЯ, и т с я, несов. Сбиваться в груду. Заломит где-нибудь, начинают брёвна комиться (Уш. Шим.). Амур. (Шим.).

КОМЛУ́ХА, и, ж. То же, что комелю́ха. Комлу́ха пришла, молока принесла (Бус. Своб.). Это корова без рог, вот и комлу́ха (Бус. Своб.). Амур. (Своб.).

КОМЛУ́ШКА, и, ж. Ласк. к комлу́ха. У меня у самой была комоло́я корова, комлу́шка (Н.-Вскр. Шим.). Наша комлу́шка маленькая, а молока много давала (Н.-Вскр. Шим.). Амур. (Шим.). Нов.-Даур.

КОМЛЮ́ШКА, и, ж. 1. Находящаяся у корня часть дерева, растения. Верхушками вниз, комлюшками кверху (Калин. Мих.). Амур. (Мих.).

2. Передняя, изогнутая часть полоза. Один захватывается жгутом за полоз, за комлюшку, за конец, которая будет головашка (Калин. Мих.). Амур. (Мих.).

КОМО́К, м к а́, м. Устар. Злокачественная опухоль внутренних или внешних органов человека, животного. Счас рак болезнь признали, а мы говорили порча, комок (Биб. Благ.). Амур. (Благ.).

КОМОЛКА, и, ж. То же, что комелю́ха. Комолка? Так это ж и так ясно: безрогая корова (Джл. Скв.). Апрелька была, будалась, хошь

и комолка была (Уш. Шим.). Амур. (Мих. Шим.).

КОМЯ́ГА, и, ж. Долбленое корыто. Комяги были такц, как корыто. Нальёшь в комягу воды, подогрётся она на солнышке, вечером коров напоишь (Бус. Своб.). Комяга – это большо́е корыто, туда и овёс сыпляют коням, и корм свиньям. Комяги вырубают из брёвен (Уш. Шим.). Амур. (Своб. Шим.).

1. **КОНГО́Р**. См. 1. Канго́р.

2. **КОНГО́Р**. См. 2. Канго́р.

КОНД, а, м. Дерево с особо прочной и плотной древесиной. Смоляной листяк крепкий и тяжёлый, а конд легче, меньше серы, хорошо колется (Кн-ка Кнст.). Амур. (Кнст.). – Ср. Конда́, Кондо́вик, Кондо́вник.

КОНДА́, ы, ж. То же, что конд. Ровная лесина без сучков называется конда, а с сучками менда́ч (Уш. Шим.). Амур. (Шим.).

КОНДЕ́Р, а или у, м. Пшеничная каша, запавленная салом и луком. В войну конде́р ели, он из пшена с салом и луком (Серг. Благ.). Амур. (Благ.).

КОНДОВИ́К, а, м. То же, что конд. Кондовик – чистая лесина, метров двадцати, шла на доски, дранку, на крыши делали (Биб. Благ.). Амур. (Благ.).

КОНДО́ВНИК, а, м. То же, что конд. Кондовник метров по двадцать лесина, чистая, прямослойная, на доски и дранку шла (Биб. Благ.). Амур. (Благ.).

КОНДОВЫ́Й, а я, о е. С прочной, плотной древесиной и с малым количеством сучков (о деревьях). Высокий прямой, который без сучьев, гладкий – это кондовый лес (Благ. Окт.). Жировой лес, он тонкий, а кондовой, он потолще, из него дома строят (Джл. Скв.). Менда́чина на поделку не идёт, только кондо́ва лесина, прямая, строева́ (Черн. Магд.). Амур. (Благ. Магд. Своб. Скв. Шим.). Хаб. (Лазо Окт.). Нов.-Даур. – Ср. Ко́ндолбвы́й.

КОНДОЛОВО́Й, а я, о е. То же, что кондовый. Из кондолового леса избы строили (Алб. Скв.). Амур. (Скв.).

КОНДЫ́РЁК, р ь к а́, м. Уменьш.-ласк. к конды́рь. В летнее время фуражка с конды́рьком да рубаха простая (Е.-Ник. Окт.). Конды́рьки к шапке пришивали из меха (Кум. Шим.). Амур. (Шим.). Хаб. (Окт.).

КОНДЫ́РЁЧЕК, ч к а́, м. Уменьш.-ласк. к конды́рь. Фуражки, шапки с конды́рьками носили, ма́леньки такц пришивали (Ст. Окт.). Дыроватки? Суды пришива́шь вроде конды́рёчка, чтоб закрыть дыру (Ст. Окт.). Хаб. (Окт.).

КОНДЫ́РЬ, я́, м. Козырек. Мерлушка – она с конды́рем, с опушкой шапка. Суконный верх – это бпол. Опушка, конды́рёк и уши (Уш. Шим.). Амур. (Шим.).

КОНЕ́К, н ь к а́, м. Рыба конь-губарь – *Netibarbus labio* (Pall), обитающая в реках бассейна Амура. Кету ловили, конька, сазана́ (Серг. Благ.). Конёк как сазан, то́ко губы вытуклы. У нас называют конёк, а по описанию трегуб. Конёк прозвали: голова крупна, а губы всячи, как у коня (Н.-Вскр. Шим.). Конёк относится к белорыбице, чешуя бела у него. Конек большим не вырастат, больше двух килограммов не водится (Уш. Шим.). Амур.

(Благ. Магд. Маз. Мих. Шим.). Хаб. (Бир.). — Ср. Конь, 2. Лошак, Трегуб.

КОННАЯ МОЛОТИЛКА. Устар. Орудие молотбы в виде короткого бревна с набитыми на него брусками. Были конны молотилки: чурка, а к ей палки прибиты — ребровины, коней запряжёшь, онé и катают её, чурка скачет и молотит (Полярк. Мих.). Конная молотилка — это просто чурка, кони её таскают, и она молотит (Каз. Хаб.). Амур. (Магд. Мих.). Хаб. (Хаб.), — Ср. Чурка.

КОНОВАДНИ, нареч. Устар. Несколько дней назад. Забайкальцы всегда говорили: "Коновадни дождь шёл, огурцы повывымо" (Алб. Скв.). Амур. (Скв.).

1. **КОНОПЕЛЬ.** См. Канapéль.

2. **КОНОПЕЛЯ,** п ё л я, м. Конопля. Верёвки из конопеля вилы (Бикин). Конопель сеяли, семена ели. Конопель, на ём была рубашка, костра́ (Уш. Шим.). Амур. (Шим.). Хаб. (Бик.). — Ср. Конопель, Конопь.

КОНОПЛЕ, я, ср. То же, что 2. Конопель. Сначала посконь родится, потом конопле (Деж. Лен.). Конопле сеяли и лен (Е.-Ник. Окт.). Конопле любили землю мягкую (Деж. Лен.). С конопля масло делали (Уш. Шим.). Амур. (Скв. Шим.). Хаб. (Бир. Лен. Облuch. Окт.).

КОНОПЬ, и, ж. То же, что 2. Конопель. Да́к а раньше че́? Из конопи напрудят, рубахи ткут (Полярк. Мих.). Раньше-то конопь садили. Из конопи и масло давили (Джп. Скв.). Амур. (Мих. Скв.).

КОНСКАЯ ТРАВА. Лекарственное растение золотарник — *Solidago*. Конская трава лечебная, жёлтым цветёт, а листья у неё маленькие, она от ран хорошо, от желудка некоторые пьют, от поносу (Покр. Бик.). Конская трава, а тогда её порезная называли, от заболевания зубов (Лонч. Бик.). Конская трава при туберкулезе применяется. Конская трава, цветы жёлтые, как махалка, метёлка (Лонч. Вяз.). Хаб. (Бик. Вяз.).

КОНТРАМАРКА, и, ж. Большая круглая печь, обитая железом. Есь печки, контрамарки, круглые такí, обиты железом, от их тепло большое (Н.-Вскр. Шим.). Вот здесь у нас контрамарка стояла. Сейчас такí печи и не делают (Марк. Благ.). Амур. (Благ. Шим.).

КОНУРА, ы, ж. Пресноводная рыба — *Orphis perhalus agus Warghowski* Berg. Конура — это само вугорь, а сейчас змееголов называют: он чёрный и чууж на нём мелкая (Голов. Бир.). Хаб. (Бир.).

КОНЬ, я, м. То же, что конёк. Конь — рыба большая, толстая, чёрная (Н.-Петр. Кнст.). Кони, красноперы, сазаны были (Кврж. Кнст.). У коня — голова, как конь, и зубы толсты (Нат. Благ.). Амур. (Благ. Кнст. Шим.).

КОНЮШИТЬ, ш у́, ш и́ ш ь, несов. Работать конюшню. Конюшил всю свою жизнь, люблю коней я (Анос. Шим.). По молодости конюшил, а потом сторожил (Н.-Андр. Бел.). И сейчас конюшат, кони-то в колхозе есь (Алб. Скв.). Амур. (Бел. Магд. Мих. Скв. Шим.).

КОНЯЧКА, и, ж. Лошадь. У нас всё было не механизировано, а всё на конячках возили (Кн-ка Кнст.). Амур. (Кнст.).

КОПА, ы, ж. Вид укладки снопов в поле. Сначала в суслон, а потом в копу складывали (Уш. Шим.). Амур. (Шим.). — Ср. Копя́к, Копя́к.

КОПА, ы, ж. См. Копя. Копя́ — это та же

крестовина. Так же уложить снопы крестом в кучку, как суслон (Белояр. Маз.). Амур. (Маз.).

КОПАРУЛЬКА, и, ж. 1. Ласк. к копару́ля в 1-м знач. Где глубоко картошка лежит, там её копарулькой выкапывают (Алб. Скв.). Копарульку и скребком называ́м (Алб. Скв.). Я не пользуюсь копарулькой (Уш. Шим.). Копарулька вся деревянна. Ей плохо копать (Рад. Облuch.). Амур. (Скв. Шим.). Хаб. (Облuch. Окт.).

2. Устар. Ласк. к копару́ля во 2-м знач. Деревянна копарулька, всё деревянно. Основная железка — ковалы. Она не копала, а рвала. Сколько поту положишь с этой копарулькой (Марк. Облuch.). Деревяшка, соха деревянна, грядиль, а кто копарулькой звал (Пуз. Окт.). Хаб. (Облuch. Окт.).

КОПАРУЛЯ, и, ж. 1. Орудие ручной копки картофеля. У нас картошку копарулей выкапывают (Алб. Скв.). Копаруля — деревянна лопаточка такá, здесь пошире, а сейчас железны и проволочны делают (Пуз. Окт.). Не потеряй копарулю, а то на следующий год нóву надо делать (Калин. Мих.). Амур. (Благ. Мих. Своб. Скв. Шим.). Хаб. (Вяз. Лазо Лен. Облuch. Окт.). — Ср. Копару́шка, Копашо́нка, Копка, Скрёбелка, Скрёбочка, Скрёбок, Скрёбулька, Срябалка, Царапалка.

2. Устар. Вид деревянной сохи с железным лемехом. Копаруля — соха деревянна, сами делали (Ст. Окт.). Соха и соха. Какá она была копаруля? (Башур. Окт.). Хаб. (Окт.).

КОПАРУШКА, и, ж. То же, что копару́ля в 1-м знач. Копарушки де́лам и копам картошку (Уш. Шим.). Амур. (Шим.).

КОПА́Ч, а́, м. Лопата. Огородчик рано сажат. Копают копачом (Е.-Ник. Окт.). Больше копачом копали, лопатами, редко кто пахал (Черн. Магд.). Деревянна соха была, и копачом копали (Е.-Ник. Окт.). Амур. (Магд. Скв.). Хаб. (Вяз. Лазо Лен. Окт.).

КОПАШО́НКА, и, ж. То же, что копару́ля в 1-м знач. Мы и копашонками копали картошку (Деж. Лен.). Копашонка, копарулька — не всё о́но ли? (Деж. Лен.). Хаб. (Лен.).

КОПЁШКА, и, ж. Пренебр. Копна. Маленьку копку называ́м копёшка (Алб. Скв.). Сено подсохнет, мужики, бабы начинают копнить. Так по полю и встают копёшки (Джп. Скв.). Копёшки в стога свозят. Подъезжает конь, подтабуривает, или ешио́ подка́пнивает, говорят, и везёт копёшку (Серг. Благ.). Амур. (Благ. Скв.).

КОПИК, а, м. То же, что ко́па. На себе таскали хлеб и копики складывали (Н.-Вскр. Шим.). Амур. (Шим.).

КОПКА, и, ж. То же, что копару́ля в 1-м знач. Вилами приподымешь, а потом копкой копа́шь (Кн-ка Кнст.). Амур. (Кнст.).

КОПНЁЛЬЩИК, а, м. Человек, укладывающий копны. На сенокосе были копнельщики, гребельщики, метчики (Алб. Скв.). Сначала сено скосат, оно сохнет в валах, потом копнельщики вилами кладут копны (Алб. Скв.). Копнельщик копны кладёт, соберутся копнельщики после работы и давай гыкать (Бдж. Лен.). Амур. (Скв. Шим.). Хаб. (Лен. Окт.).

КОПНОВО́З, а, м. Человек, подтягивающий на лошадах копны к стогу. Копны на лошадах

копновозы возили, это больше пацаны были (Алб. Скв.). Так их и звали копновозы, а как ешш? (Алб. Скв.). Амур. (Скв.).

КОПНОВОЗКА, и, м. Волокуша для перевозки копен. На копновозке ужжишкой (верёвка так называется), притянет хлеб и волокёт (Благ. Окт.). Копновоз подъедет, захватит копу на копновозку и к стогу (Алб. Скв.). Амур. (Скв.). Хаб. (Окт.).

КОПОТИТЬ, т и т, несов. Подниматься, распространяться (о дыме, пыли). И дым копитит туды (Заг. Сел. Своб.). Амур. (Своб.). Нов.-Даур.: Поднимать пыль.

КОПТИТЬСЯ, т ю с или ч у с ь, и ш ь с я, несов. Быть под солнцем, на свежем воздухе, на ветру. На покосе-то как коптишься, чёрный, однако, весь дёлаешься, целый день под солнцем (Алб. Скв.). Рысь на сопках в жару коптится, чтоб шкуру ветер обдувал (Бус. Своб.). Амур. (Мих. Своб. Скв.).

КОПУНКА, и, ж. Рыболовный снаряд, плетённый из прутьев или проволоки. Копунка как морда, она длинна и узка (Алб. Скв.). Копунку ставили на мелкую рыбёшку, всяка попадалась (Джл. Скв.). Амур. (Скв.).

1. **КОПЫЛ**, а, м.; мн. копыла, копылы, копыля. 1. Один из коротких брусков, вставляемых в полозья саней (рис. 16,2г). Полоз долбит, копылья вставляют (Анос. Шим.). В полозьях выдалбливаются дырки для копыльев, а копылы соединяются вязом (Джл. Скв.). Два полоза делают, в них копыла забивают (Колыц. Шим.). Амур. (Арх. Кнст. Магд. Мих. Своб. Скв. Шим.). Хаб. (Лен. Облuch. Окт.).

2. Деталь охотничьей ловушки кулёмки (см.). Колышек поставишь, копылом называли, тут палочка — порбг называётся, вот и кулёмка (Ст. Окт.). Хаб. (Окт.).

2. **КОПЫЛ**, а, м. Растение ломонос короткостолбиковый — *Clematis breviscaudata* DC. Копыл — трава така от поносу, растёт пучками, бёленька (Чесн. Мих.). Копыл-то я рвала, мнука пошла от поносу (Поярк. Мих.). Амур. (Мих.).

КОПЫЛКИ. ◊ Задрать копылки. См. Задрать.

КОПЫЛУХА, и, ж. Самка глухаря; глухарка. Копылуха — она самка, а он глухарь. Как курица и петух (Н.-Вскр. Шим.). Глухарь поёт на дереве и слюну роняет, а копылуха-глухарка слюну собирает (Алб. Скв.). Амур. (Магд. Скв. Шим.). Нов.-Даур.

КОПЫРЯЛ, а, м. Устар. Разновидность плуга для одной лошади. Привезли свои копырялы. Копырялы — одним конём пашут (Поярк. Мих.). Амур. (Мих.).

КОПЫТИТЬ, и т, несов. Оставлять следы копыт на земле. Бараньё копытит, ходят и едят (Бус. Своб.). Копытит и коровы, земля мягка, вот и видно копыты на ей (Алб. Скв.). Амур. (Своб. Скв.).

КОПЫТНИК, а, м. Растение (какое?). Копытник полезный, всё им лечили (Черн. Магд.). Амур. (Магд.).

КОПЫТОЧКИ, ч е к, мн. Шутл.-ирон. Модельные туфли на высоком каблуке. Надо други обувочки обувать, а не в этих копыточках ходить (Е.-Ник. Окт.). Вон копыточки как у моёй деаки, туфли да и всё (Е.-Ник. Окт.). Хаб. (Окт.).

КОПЯК, а, м. 1. То же, что копа. Больше

копяки ставили, суслоны, кресты реже (Марк. Благ.). Сено накосишь, валки нагребёшь, потом в копяки кладёшь (Уш. Шим.). Амур. (Благ. Шим.).

2. Межевой знак. Копяки — это межельские знаки (Белояр. Маз.). Поставишь копяки, знаешь, где твоя полоса кончатся (Белояр. Маз.); Амур. (Маз. Шим.).

КОРА, ы, ж. Корка хлеба. Ой, раньше-то я эту кору любила, счас уж зубов нету (Алб. Скв.). Амур. (Скв.).

КОРАЛЁК, л ь к а, м. Цветной камешек. Я коралёк нашла, поищу ешш, бусы сделаю (Наг. Окт.), Хаб. (Окт.). Нов.-Даур.

КОРАЛЁЧЕК, ч к а, м. Ласк. к коралёк. В голову причёски надевали, грёбёлки по три-четыре, кольчовые, розовые с бёленькими коралёчками (Ам. Окт.). Хаб. (Окт.).

КОРЕНИСТЫЙ, а я, о е. Имеющий крепкие, разветвленные корни. Пырей коренистый, его трудно полоть даже (Уш. Шим.). В огородах он растёт, он крепкий, коренистый, синеньким цветёт (Облuch.). Амур. (Шим.). Хаб. (Облuch.).

КОРЕННОЕ КОЛЕСО. Деревянное колесо, состоящее из нескольких деталей — коренушек. Раньше не ободные, а коренные были колёса, коренушки, корни, их спицами скрепляют, оковывают (Мар. Облuch.). Хаб. (Лен. Окт.). — Ср. К о р е н ь у ш к а в 3-м знач., 1. К б р е н ь во 2-м знач.

КОРЕННОЙ, а я, о е. Настоящий, подлинный. Да коренной бы хозяин был, разве бы допустил до этого? Окна погнили (Рад. Облuch.). Хаб. (Облuch.).

КОРЕНУШКА, и, ж. 1. Прикорневая часть древесного ствола, идущая на изготовление колес, полозьев и т.п. Полоз загибается, чтобы не упирался в дерево. Согнутое дерево — коренушка (Н.-Вскр. Шим.). Коренушка из-под корня вырублена, её сушат, обделывают для упряжки (Колыц. Шим.). Амур. (Шим.).

2. Одна из деталей, составляющих деревянное колесо. Вырубают коренушки с деревьев, на каждое колесо выходит по пять-шесть штук коренушек. Из этих пяти коренушек получается колесо, когда их посадят на спицы (Мар. Облuch.). Хаб. (Облuch. Окт.). — Ср. 1. К б р е н ь во 2-м знач.

3. То же, что коренное колесо. Раньше не ободные, а коренные были колёса, коренушки, корни, их спицами скрепляют, оковывают (Мар. Облuch.). Хаб. (Облuch.).

КОРЕНУШКИ, ш е к, мн. Сани, сделанные из прикорневых частей древесины — коренушек. Смотри, сосед сделал себе коренушки. Полоз обделал, он до вечера парится в печке, тогда и коренушки хороши (Н.-Вскр. Шим.). Я коренушки делал, и кошёвки, и ходки (Заг. Сел. Своб.). Амур. (Своб. Шим.).

КОРЕНЩИК, а, м. Лошадь, впрягаемая в оглобли в отличие от пристяжных; коренник. Коренщик ешь и пристяжка, коренщик — главный в тройке, а эти пристяжки (Бдж. Лен.), Хаб. (Лен.). — Ср. 2. К б р е н ь.

КОРЕННЫЙ, а я, о е. Такой, которым попрекали, корили. Не кореный — свой кусок хлеба (Лен.-ское Лен.). Хаб. (Лен.).

1. **КОРЕНЬ**, р н я, м.; мн. к о р н и, к о р е н ь я. 1. То же, что коренушка во 2-м знач. Обгёштут плащину, потом полукруг такой делают — корень. Вырубишь из краёв корни, де-

сять штук (Сам. Окт.). Раньше-то всё колёса с корней, деревянные корни — не обод. Двенадцать пальцев сделаешь, потом уж эти корёнки надебт (Е.-Ник. Окт.). Хаб. (Окт.).

2. То же, что кореншб колесб. Обббда теперь гнут базърски, и корень тогда уж не слетбт (Ст. Окт.). Вырубаются коренушки с деревьев, и в каждое колесо по пять—шесть штук, и один корень получбтся (Пашк. Облuch.). Хаб. (Облuch. Окт.).

2. КОРЕНЬ, р н я, м. То же, что кореншк. Коренной конь в упряжке, один конь в центре — это корень (Ам. Окт.). Амур. (Арх.). Хаб. (Окт.).

КОРЕЦ, р ц а, м. 1. Ковш. Корец был тяжёлый, чёрный (Уш. Шим.). Корец-то моя девка утопила в колодеце (Мар. Облuch.). Амур. (Шим.). Хаб. (Облuch.).

2. Сок для углей. А угли корцом набирали в утюг (Алб. Скв.). Амур. (Скв.).

КОРИТЬ, р ю, р и ш ь, несов. что. Снимать кору с деревьев. Первопроходец корит лес, снимают кору, второй идёт ведёт усы, ребра прорезбт (Джл. Скв.). Амур. (Скв.).

КОРМЕЖОМ. ◊ Ехать кормежом. См. Ехать. КОРМИШНАЯ. Кормящая (о матери). Грудица — это кормишная мать (Лерм. Бик.). Хаб. (Бик.).

КОРМОВАТЬ, м у е т, несов. Есть, кормиться, пастися. Волк ведёт козу долго, кормовать не даёт, а ведь ей кормовать надо (Алб. Скв.). С гайна кабаны идут кормовать (Алб. Скв.). Амур. (Скв.). — Ср. К о р м о в а т ь с я.

КОРМОВАТЬСЯ, м у е т с я, несов. То же, что кормоватъ. А ведь ей [козе] кормоваться надо (Алб. Скв.). Козы по утрам приходят на увал, на солнопечу сторону кормоваться (Джл. Скв.). Кони переплыли с нашей стороны, кормовались на лужайках (Черн. Магд.). Амур. (Магд. Скв.).

КОРМОВИК, а, м. Человек, управляющий лодкой; рулевой. Гребцы, кормовик на корме, что, гыт, кормовик? (Пуз. Окт.). Хаб. (Облuch. Окт.).

КОРМОВУШКА, и, ж. Кормовое весло. Кормовушка — кормовое весло, кормовушка покороче. Сидит, управляет кормовушкой (Вас. Бик.). Хаб. (Бик.).

КОРМУШЕЧКА, и, ж. См. Курмушечка. Я сшила себе кормушечку сёдня. Они корбтеньки, тёплые, на вате, с рукавами (Ст. Окт.). Да фубаечки таки были вроде казачка, кормушечками называли (Е.-Ник. Отк.). Хаб. (Окт.).

КОРМУШКА, и, ж. См. Курмушка. Кормушка — это полупальто такб, раньше шили, как куфбечки (Джл. Скв.). Таку как куфбйка, кормушку стежили. Раньше была верблужжа шерсть, на ей и стежили. Счас назывбтся куфбйка, а раньше кормушка (Рад. Облuch.). Амур. (Бел. Кнст. Мих. Скв.). Хаб. (Бик. Лен. Облuch. Окт.).

КОРОБОЧКА, и, ж. Танец на мотив песни "Коробейники". Коробочку на вечорках танцевали, медленно танцевали, вежливо и пели (Кн-ка Кнст.). Амур. (Кнст.).

КОРОВИНЫЙ, а я, о е. Коровий. С коровиной кожи бродни, ичиги шили и с лошадиной (Калин. Мих.). Амур. (Мих.). — Ср. К о р о в я ч и й.

КОРОВОД, а или у, м. Хоровод. Танцевали "В короводе были мы", кадребли пляса-

ли (Сам. Окт.). Раньше короводы водили (Серг. Благ.). В короводе были, что нам надо видели, что нам надо видели, видели девицу. Что тебе надо, дева? — Мне надо парня (из песни) (Квш. Лен.). Амур. (Благ. Маз.). Хаб. (Лен. Окт.). Нов.-Даур.

КОРОВЬИ ГЛАЗА. Растение дальневосточный пион — *Reopia L.* Коровьи глаза, их счас Марьины коренья зовут. Белые цветы крупные, а листочки широкие, длиненьки (Поярк. Мих.). Амур. (Мих.).

КОРОВАТИНА, ы, ж. Шкура коровы. Раньше короватину выделывали. Расстелеш короватину, намажеш, а потом брют, подошву с неё делали (Джл. Скв.). Половинчаты унты из короватины шили: Убьёшь корову, шкуру обделаешь (Джл. Скв.). Амур. (Скв.).

КОРОВАТНИК, а, м. Коровник. В короватники загоняли коров (Бус. Своб.). Битоны мыла, в короватнике чистила (Серг. Благ.). Амур. (Благ. Своб.).

КОРОВАЧИЙ, а я, о е. То же, что коровиный. Котях сухой коровачий закладывали в форму, и он дымился (Кн-ка Кнст.). Амур. (Кнст.).

КОРОЛЬ, ◊ Пан королб. См. Пан. КОРОМЫСЛО, а, ср. 1. Радуга. Коромысло — это радуга (Каз. Хаб.). Хаб. (Хаб.).

2. Созвездие Ориона. Коромысло — другое название Кичигов (Н.-Петр. Кнст.). Амур. (Кнст.).

КОРОНА, ы, ж. 1. Устар. Железный наконечник сохи. Саму соху называли короной, и наконечник сохи тоже называли корона (Нев. Лазо). На эту кривулку насаживали не сошник, а корону (Черн. Магд.). Амур. (Магд.). Хаб. (Лазо).

2. Устар. Соха с железным наконечником. Коронами землю пахали (Нев. Лазо). Хаб. (Лазо).

КОРОСПЕЛКА, и, ж. Ранний картофель; скороспелка. Сороковку — сорок дён пройдёт, и её надо копать. И короспелка была (Поярк. Мих.). Амур. (Мих.). — Ср. К о р о с п е ш к а.

КОРОСПЕШКА, и, ж. То же, что короспелка. Короспешку сажали, берлинку сажали (Поярк. Мих.). Амур. (Мих.).

КОРОСТЛИВЫЙ, а я, о е. Покрытый образованиями, напоминающими коросту (о плодах). Картошка нынче такб дырвата, коростлива от плохой росы (Н.-Вскр. Шим.). Амур. (Шим.).

КОРОТКИЙ. ◊ Душа коротка стаёт. См. Душб.

КОРПИНУСКА, и, ж. Устар. Деревянный или костяной крючок для изготовления лаптей. Корпинуска, она как крючок, только изгиб у неё больше, чтобы лозу было удобнее зацеплять (Джл. Скв.). Амур. (Скв.). — Ср. К о ч е р д ы к.

КОРТОЧКИ, ч е к, мн. Плечи. На корточках взвалил мешок да и полёр (Серг. Благ.). И ребёнка на корточках сажали (Серг. Благ.). Амур. (Благ.). — Ср. К у к у р ы ш к и.

КОРЧА, и, ж. 1. Вывороченный корень дерева, кустарника. Муравьятник под корчбй вывороченной живёт (Лерм. Бик.). Молодых укладывают спать — в постель корчбй накладывают (Бус. Своб.). Амур. (Бел. Своб.). Хаб. (Бик.).

2. Пни, корни деревьев, кустарников на

месте, отведенном под пашню. *Чѣсты места, где нет корчи. Где есь корча, куштаном выдолбишь. Вот шшоткой мы корчу называли* (Пуз. Окт.). Хаб. (Окт.).

3. Мелкий кустарник на месте, отведенном под пашню. *Если есь корча, её вырубают: мелкий кустарник, корчу эту* (Пуз. Окт.). Хаб. (Окт.).

КОРЧАГА, и, ж. 1. Устар. Большой глиняный сосуд (рис. 5, 1). *Я дак сама делала горшки, корчаги* (Пашк. Облuch.). *В корчаге сусло и кулагу делали, солод варили в корчагах* (Бдж. Лен.). *Корчага здоровая, в её накладывают квасников и в печь* (Черн. Магд.). Амур. (Арх. Бел. Благ. Магд. Своб. Скв. Шим.). Хаб. (Бик. Лен. Облuch. Окт.). || Тот же сосуд с отверстием у дна для приготовления и хранения различных напитков. *Корчагу высоку сделаши, как чугуна она, а под низом дырочку сделаши круленьку. Сусло-то бежит* (Башур. Облuch.). *Вот казакі корчаги ставят в русскую печь, и оттуда из корчаги сусло бежит* (Алб. Скв.). Амур. (Скв.). Хаб. (Облuch.). — Ср. К о р ч а ж к а в 1-м знач.

2. Рыболовная снасть в виде круглой узкой корзинки с воронкообразным отверстием, сплетенная из прутьев или проволоки (рис. 15,3). *Морда, что и корчага, плетнушка из прутеев* (Ст. Окт.). *Морды, корчаги плели: морда и корчага одно и то же* (Кн-ка Кнст.). *Мордушка, их называли все корчага, сплетёшь с талы — и в озеро, на рыбу* (Биб. Благ.). Амур. (Благ. Кнст. Магд. Своб. Скв. Шим.). Хаб. (Лен. Облuch. Окт.). — Ср. К о р ч а ж к а во 2-м знач., М о р д а, М о р д у х а, М о р д у ш а, М о р д я ч к а, П л е т н у ш к а. || Та же снасть с приманкой для рыбы. *Корчаги и мордуши отличаются: в корчагу кладётся приманка, а мордуша с загородкой* (Анос. Шим.). Амур. (Шим.). || Та же снасть для ловли мелкой рыбы. *Корчагами-то больше мелочь ловят* (Кум. Шим.). — *Морда непотло плетётся, а корчага плотно. Делались глухие корчаги* (Благ. Окт.). Амур. (Благ. Своб. Скв. Шим.). Хаб. (Лен. Окт.).

КОРЧАЖКА, и, ж. 1. Устар. То же, что корчага в 1-м знач. *Сперва в корчажку ложишь чай, размешишь его, насливишь* (Деж. Лен.). *Таки были корчажки, сами делали: здоровы-здоровы, а тут сверлици, была така отверстиея, чтоб сусло текло* (Пашк. Облuch.). *Вот чечас корчажку нашли, черенки есь там* (Алб. Скв.). Амур. (Кнст. Магд. Скв. Шим.). Хаб. (Лен. Облuch.).

2. То же, что корчага во 2-м знач. *С талы плетёшь корчажку, горлушко выплеташь* (Н.-Петр. Кнст.). *Корчажку железу ставил, рыбу ловил* (Серг. Благ.). *Корчажка ставится без городьбы, с приманкой* (Анос. Шим.). *Я корчажку плету, раньше из корчажки вытаскивали полтора-два десятка карасей* (Алб. Скв.). Амур. (Бел. Благ. Своб. Скв. Шим.). Хаб. (Вяз. Облuch. Окт.). || Та же снасть с приманкой для рыбы. *Мордуша ставится без приманки у берда. Корчажка — без городьбы, но с приманкой: картошки туда набросашь, корки хлеба. В корчажку раз ондатра попалась* (Анос. Шим.). Амур. (Шим.).

КОРЧЕВАЛЬНИК, а, м. Устар. Деталь сохи — приспособление для корчевания. *На железу соху впереди корчевальник надевали* (Е.-Ник. Окт.). Хаб. (Окт.).

КОРЧИК, а, м. Уменьш.-ласк. к корец в

1-м знач. *Мать взяла корчик и стала суп разливать* (Черн. Магд.). *Корчиком и воду черпали* (Черн. Магд.). Амур. (Магд.).

КОРШУНЫ, о в, мн. Сладкие лепешки из черемухи. *Коршуны у нас все любили, их из черемухи делали на молоке с сахаром* (Алб. Скв.). Амур. (Скв.).

КОРЫСТНЫЙ, а я, о е. Большой, значительный по возрасту. Употребляется с частицей *ли*, выражая отсутствие указанного качества. *Ой, да чё она, корыстные ли годы её? У меня внучка-то корыстна ли, а бабу поправит* (Алб. Скв.). *Воду заставляют носить: да корыстна ли она? Девять лет всего* (Нев. Лазо). *А дети каки ещё. Корыстные ли? Мал-мала меньше* (Черн. Магд.). Амур. (Магд. Скв.). Хаб. (Лазо).

КОРЫТО, а, ср. 1. Плетенный из толстых прутьев рыболовный снаряд, который ставится у отверстия в специальном сооружении на реке — заездке. *Корыто делается из толстой талы, делают заход шириной в полметра и зубцы у входа, чтобы рыба назад не выходила. В заездке их больше корыта ставили* (Уш. Шим.). *Осенью ставится корыто в заездке, а весной — морда. Берда таки, потом корыто, рыба видит, что туды дыра, и попадât* (Ст. Окт.). *Плетётся такое корыто, укрепляется на кобылине ниже заездку. В окно рыба как раз и попадât хвостом в корыто. Язычок прикрепляется внутри корыта* (Наг. Окт.). Амур. (Благ. Магд. Своб. Скв. Шим.). Хаб. (Окт.).

2. Перен. Долбленая лодка. *Делали лодки — корыта, чтобы спастись* (Голов. Бир.). Хаб. (Бир.).

КОРЯЧИЙ, а я, о е. Гибкий. *Белоберёза она чѣста, а корячая, гнутая така, не ломается* (Полярк. Мих.). Амур. (Мих.).

КОСА. ♦ *Выкупать косу*. См. *Выкупать*. ♦ *Красить косу*. См. *Красить*. ♦ *Приехать за косой*. См. *Приехать*. ♦ *Продавать косу*. См. *Продавать*. ♦ *Собирать под косу*. См. *Собирать*.

КОСАТАЯ УТКА. Утка-касатка — *Anas fasciata* G. *Утка у нас проходит крякова, косатая, шилохвостая, чирок* (Анос. Шим.). *Косатая утка поменьше кряковой* (Анос. Шим.). Амур. (Мих. Шим.).

КОСАТКА, и, ж. 1. Рыба — представитель семейства косаток — *Vagridae*. *Чебак, косатки: жёлтая, чёрная косатка, озёрна косатка, амурска косатка-бич, плеть* (Уш. Шим.). *Косатка не растёт, а плетушка бывает до полметра* (Бус. Своб.). Амур. (Благ. Магд. Мих. Своб. Шим.). Хаб. (Лен. Окт.).

2. Рыба косатка-скрипун — *Pseudobagrus fulvidraco* Durb. *Неводили неводом косатку-трескун* (Калин. Мих.). *Косатка-трескун, она вся трескун, кода сводит плавники, скрипит* (Вен. Вяз.). Амур. (Мих.). Хаб. (Вяз.). — Ср. 2. С к р и п а ч, С к р и п у н, С к р и п у н о к.

КОСИНКА, и, ж. 1. Косынка. *Платки, шарфы, газовы косинки носили* (Рад. Облuch.). Хаб. (Облuch.).

2. Фата. *На голову обручальную косинку тюлеву надевали, а некоторые причёску делали* (Черн. Магд.). Амур. (Магд.).

КОСИНОЧКА, и, ж. Уменьш.-ласк. к косинка в 1-м знач. *Чечас есь хорошие косиночки, газовы* (Е.-Ник. Окт.). Хаб. (Окт.).

КОСИЦА, ы, ж.; обычно мн. к о с и ц ы. Ви-

сок. Дробь ему в косицы-то попала (Алб. Скв.). Да уж как молодá, а на косицах-то седых волос много (Уш. Шим.). Идѣ косицы, колова болит (Серг. Благ.). Амур. (Благ. Скв. Шим.).

КОСИЧКА, ч к и, ж. Ласк. к коси́ца. Сначала только на косичках были сединки, а потом весь стал сивый (Уш. Шим.). Амур. (Шим.).

КОСКА, и, ж. Уменьш. Коса. Коски стали у меня, а лендочки не было (Бус. Своб.). Ты бы заплела свои коски-то, чѣ распустила лóхмы? (Алб. Скв.). Амур. (Своб. Скв.).

КОСМАЧАМИ, нареч. Без головного убора. Космачами девки не ходили, без платка (Деж. Лен.). Теперь мода голоушей, космачами ходить (Серг. Благ.). Амур. (Благ.). Хаб. (Лен.). — Ср. Космачбм, Косом а.

КОСМАЧОМ, нареч. То же, что космачами. Космачом ходят, красятся (Н.-Андр. Бел.). Танька назавтра космачом пошла, а потом заболела (Хаб. Лен.). Идѣт космачом, а на улице холодно (Хаб. Лен.). Амур. (Бел. Скв.). Хаб. (Лен.). || Неодобр. Быть лохматым, с распущенными волосами. Чѣ космачом пошла, причешишь! (Серг. Благ.). Амур. (Благ.).

КОСМЫНИТЬ, ю, и ш ь, несов., кого. Таскать за волосы, трепать. Космынит, не космынит, а лысым останешься (Черн. Магд.). Амур. (Магд.).

КОСНУТЬ, н у́, н е́ ш ь, сов., что. Срѣзать траву одним взмахом косы. Раньше косами хлеб косили: коснёшь и сбрасывашь (Мар. Облuch.). Хаб. (Облuch.).

КОСОВОЙ НЕВОД. Небольшой невод, который забрасывался в воду с берега. Косовой невод обязательно с берега закидывался (Кн-ка Кнст.). Амур. (Кнст.).

КОСОКРАШЕНИЕ, я, ср. Устар. Момент свадебного обряда, когда невесте расплетают и украшают косу. Косокрашение начинáтся, невесте косу расплетают, привязывают кисточку в коралкáх (Уш. Шим.). Косокрашение — это косу невесте красили лентами, венюк обрuchальный красили лентами, косу красили, вот и говорят косокрашение (Джл. Скв.). Амур. (Своб. Скв., Шим.).

КОСОМА, нареч. То же, что космачами. Она бежит косома, раскосмаченная (Бус. Своб.). Амур. (Своб.).

КОСОПЛѢТКА, и, ж. Устар. Длинная узкая полоска ткани, лента, вплетаемая в косу. В косу косоплѣтка, тряпочка длúнненька, чтоб коса не расплеталась (Джл. Скв.). Косоплѣтка в косу влетáется (Н.-Вскр. Шим.). Раньше ленту все косоплѣткой звали (Джл. Скв.). Амур. (Скв. Шим.).

КОСОПЯТИТЬ, т ю или ч у, т и ш ь, несов. Косолапить. Я косопято, пальцы вот скрутило (Уш. Шим.). Амур. (Шим.).

КОСОХЛѢСТ, а, м. Кратковременный дождь с порывистым ветром. Косохлѣст идѣт недолго, зато воды много. Косохлѣст лучше, он с ветром, лучше землю напитает (Джл. Скв.). Часто дожди не прямо льют, а как будто косо, такой дождь косохлѣстом зовут (Джл. Скв.). Амур. (Скв.).

КОСТЕРЬ, я́, м. Молодая калуга или осетр, не имеющие промыслового значения. У костеря на горбушке много тычек (Союз. Окт.). Молодые осетры — костеря, костерь, калужáты маленьки (Пуз. Окт.). Хаб. (Окт.).

КОСТЕРЬКА, и, ж. Уменьш. к костерь. Молодая калуга, осѣтр костерька называлась (Пуз. Окт.). Хаб. (Окт.).

КОСТИКА, и, ж. Отвердевшая часть стебля конопля, льна, остающаяся после их трепания; костра. А потом со льна костяку сдирали, и получалась повѣсма (Кн-ка Кнст.). Амур. (Кнст.). — Ср. Кострик.

КОСТОЛОМ, а, м. Устар. Старинный хороводный танец. Зѣсь кадрѣль танец был, костолом; поворачиваются по-всякому (Бикин). Костолом танцуют восемь человек (Голов. Бир.). Парамы вставали, переборы какй-то делали в костоломе (Черн. Магд.). Раньше костолом танцевали. Парень девку так умает, косточки трещáт (Джл. Скв.). Амур. (Кнст. Магд. Скв.). Хаб. (Бик. Бир.).

КОСТРЙК, а́ или у́, м. То же, что костика. Кострик — тот в печку после идѣт (Кврж. Кнст.). И кострик, и костика, кто как называл — одно и то же (Кн-ка Кнст.). Кострику много оставалось (Рад. Облuch.). Амур. (Кнст.). Хаб. (Облuch.).

КОСТЛЯВКА, и, ж. Мелкая костлявая рыба. Похвалился — на рыбалке был, а принѣс одних костлявок, кошка и та не смотрит на них (Джл. Скв.). Костлявок, если пережаришь хорошо, то косточки и не чувствительны (Джл. Скв.). Амур. (Скв.).

КОСТКА, и, ж. 1. Уменьш. Кость. Костей нет, один позвонок, никакой костки больше (Сам. Окт.). Хаб. (Окт.).

2. Косточка в плодах фруктово-ягодных растений. С костками варить плохо варенье (Блг. Окт.). Черѣмуху сушили, костки надо толкчи в ступке (Пуз. Окт.). Хаб. (Окт.).

КОСТОМЕЛИТЬ, ю, и ш ь, несов., кого. Экспр. Бить. Не живут путем. Он всё её костомелит. Она ничѣ не варит, не убира́т (Голов. Бир.). Хаб. (Бир.).

КОСТЯНИГА, и, ж. Лесное травянистое ягодное растение, костяника — *Rubis saxatilis* L. Костянига у нас по сопкам растѣт (Уш. Шим.). Амур. (Шим.). — Ср. К о с т я н и ц а.

КОСТЯНИЦА, ы, ж. То же, что костянига. У нас в лесах и костяница, и голу́бца — всё росло (Алб. Скв.). Амур. (Скв.).

КОСТЯНИЧНИК, а, м., собир. 1. Стебли и листья костяники. Костяничник — это на котором костяника растет. Костяничник без ягод от кровотечения хорошо (Джл. Скв.). Амур. (Скв.).

2. Заросли костяники. В забóке, в кустах, сплошной костяничник (Н.-Андр. Бел.). Амур. (Бел. Скв.).

КОСУЛЬКА, и, ж. См. 1. Козулька. Сохи называются косульками, если они двенадцатидюймовые (Алб. Скв.). Амур. (Скв.).

КОСЬЕВИЩЕ, а, ср. Рукоятка косы (рис. 13, 9а). Косьевище стеклышком чистили, чтобы гладкое было. Косьевище — это палка у литовки, за которую держатся (Джл. Скв.). К косьевищу грабли приделывались (Бдж. Лен.). Амур. (Скв.). Хаб. (Вяз. Лен. Окт.). Нов.-Даур. — Ср. К о с ь ё́, О к о с ь е́.

КОСЬЕ, я, ср. То же, что косьевище. Косье́ и черень — рука косы, одинаково (Бдж. Лен.). У литовки руко́ва косьем, или окосьем, называются (Н.-Вскр. Шим.). Амур. (Кнст. Шим.). Хаб. (Лен.). Нов.-Даур.

КОСЫ, к о с, мн. Стебли огурцов. Стебли

у огурцов называли косы. Вон как косы-то растустиди огурцы (Алб. Скв.). Амур. (Скв.).

КОСЫГА, и, общ. Косоглазый человек. Косыга, ну, это ж по-дразниному (Е.-Ник. Окт.). Разноглазый, косыга назовут и всяко разню (Е.-Ник. Окт.). Хаб. (Окт.). Нов.-Даур.

КОСЯК, а, м. Полочка или шкафчик, вделанный в угол. Были прямо простые полочки — косяки (Ст. Окт.). Косяк в углу делался (Ст. Окт.). Хаб. (Окт.). Нов.-Даур. — Ср. К о с я ч о к, Н а у г о л ь н и к, У г л о в ы к, У г о л о к.

КОСЯЧОК, ч к а, м. То же, что косяк. Посмотри там в косячке посуду (Кас. Арх.). В косячке стаканы стоят (Кврж. Кнст.). Косячок — уловой шкафчик, тарелки ставили (Нев. Лазо). Косячок — это наугольник. На углу косячок в избе стоит (Н.-Вскр. Шим.). Амур. (Арх. Кнст. Скв. Шим.). Хаб. (Лаз. Окт.). Нов.-Даур.

КОТЕЛЬНИК, а, м. Котел. Вот в котельниках варили, таки вроде чузуны (Саг. Арх.). Амур. (Арх.).

КОТЕЛЬЧИК, а, м. Небольшое ведро, котелок. С котельником и по ягоду ходили (Джп. Скв.). Молоко в котельчик доили (Алб. Скв.). Амур. (Скв.).

КОТЕТОК, т к а, м. Устар. Танец (какой?). Котеток плясали парами (Кук. Лен.). Хаб. (Лен.).

КОТЕШОНОК, н к а, м. Шенок. Шенят цененками звали и еще котешонками (Уш. Шим.). Амур. (Шим.).

КОТИКИ, о в, м. Устар. Легкая домашняя обувь до щиколоток, отороченная мехом (рис. 3, 1). Котики дома носим, это тапочки, опушённые мехом (Джп. Скв.). Котики из меха шили по самую щиколотку (Джп. Скв.). Амур. (Скв.).

КОТНАЯ. Суягная. Если свинья должна скоро опороситься, говорят супоросная, об овце — котная (Уш. Шим.). Корова, гыт, стельна, лошадь, жерёба, а если овецка, то котная (Полярк. Мих.). Амур. (Кнст. Мих. Шим.).

КОТОМ, нареч. Перевертываясь, кувыркаясь (при спуске). Медведь очень быстрый, под гору котом идёт (Ашб. Скв.). Амур. (Скв.).

КОТУХ, а, м. Утепленное помещение для скота и птицы. Стайки строились разные, чёчас их называют котух (Мар. Облuch.). В котухе свиньи, коровы, куры живут (Саг. Арх.). Амур. (Арх. Бел. Благ. Скв.). Хаб. (Вяз. Облuch.). — Ср. К о т у ш о б к.

КОТУШОК, ш к а, м. То же, что котух. Счас котушок называется, а раньше стайка (Раб. Облuch.). Котушок-то? Тёплый он у нас, там скотину держим (Серг. Благ.). Котушки немного в землю вкапывали, овец, курей держали в котушках (Кн-ка Кнст.). Амур. (Благ. Кнст. Маз.).

КОТЫ, о в, м. Устар. Зимняя женская стеганая обувь. Вырежешь, простежишь, сошьёшь коты, а потом кашошки на них (Кн-ка Кнст.). Бабы коты носили (Мар. Облuch.). Амур. (Кнст.). Хаб. (Облuch.).

КОТЯ, и, общ. Устар. Крестная мать или крестный отец. Крёстную мать у нас называли котей. Котя, гыт, вон пошёл. И к отцу тоже обращались: котя да котя (джп. Скв.). Амур. (Скв.).

КОЧЕВАТЬ, ч у ю, ч у е ш ь, несов. 1. Переез-

жать, переселяться. Сюда и кочевала с Забайкалу (Черн. Магд.). Это всё смеялись, что кочевали на жерновах (Наг. Окт.). Амур. (Бел. Магд. Своб. Скв. Шим.). Хаб. (Вяз. Лен. Окт.). Нов.-Даур.

2. Заселяться. Амурзет, кода кочевала, начала строиться-то (Сам. Окт.). Кода Пузина кочевала, у меня записи есть (Сам. Окт.). Хаб. (Окт.).

КОТЯХ, а или у, м. Засохший или замерзший кал домашних животных. Дети зимой катались на котях. Нашлёнат скотина котях, он замёрзнет, полёшь водой и катаешься. Сухой котях закладывают в дымокур (Кн-ка Кнст.). Амур. (Кнст.).

КОЧЕВАННЫЙ, а я, о е. Кочевой. Тут-то весь народ кочеванный (Серг. Благ.). Амур. (Благ.). — Ср. К о ч е в н о й.

КОЧЕВНОЙ, а я, о е. То же, что кочеванный. Кочевой народ был, унты шили (Уш. Шим.). Амур. (Шим.).

КОЧЕГАРИТЬ, ю, и ш ь, несов. Работать кочегаром. Он зимой сараж топил, кочегарить пошёл. А я тоже всю зиму кочегарил (Заг. Сел. Своб.). Амур. (Своб.).

КОЧЕДЫК, а, м. Устар. Деревянный или костяной крючок для изготовления лаптей. Не спеши языком, торопись кочедыком (Бус. Своб.). Кочедыком проткнёшь дырку, потом дрэвчишко протянешь, так и пошел (Бус. Своб.). Амур. (Своб.).

1. **КОЧЕТ**, а, м. Петух. Геолосистый у нас кочет (Алб. Скв.). Кочет вон в земле роется (Пуз. Окт.). Амур. (Скв.). Хаб. (Вяз. Окт.).

2. **КОЧЕТ**, а, м.; мн. к о ч е т а. Стойка, столбик в постройке. Раньше кочета наростят, потом навес делают (Деж. Лен.). Кочета забьёшь, поперечину, вот и загородка (Деж. Лен.). Хаб. (Лен.).

КОЧМА, ы, ж. Кошма. Кочма — это как шерсть скатана, потники из кочмы делали (Алб. Скв.). Стельки из кочмы хошь в олочи, хошь в унты, тепло будет (Алб. Скв.). Амур. (Мих. Скв. Шим.). Хаб. (Бир. Облuch. Окт.). Нов.-Даур.

КОЧМЕННЫЙ, а я, о е. Сделанный из кочмы. Кочмённые стельки делали, хорошее тепло дают (Колы. Шим.). А раньше кочмённые чулки продавали (Уш. Шим.). Амур. (Шим.).

КОШАРА, ы, ж. Загон для скота. Кошара, где скотина загоняется, навес такой делается. Сарай сараем, а кошара — это отдельно (Бикин). В кошаре тесно стало скоту (Полярк. Мих.). Амур. (Благ. Мих.). Хаб. (Бик.).

КОШЕВА, ы, ж. 1. Легкие выездные сани с высоким задком, обшитые рогожей или кошмой. Сядут невеста с женихом в кошеву и по селу едут с колокольцами (Алб. Скв.). Зимой кошевы: просто сани, а к ним приделываются короб. Лежишь спишь в кошеве (Кас. Арх.). У кошевы полозья лёгки, тонки, подковываются железом (Сам. Окт.). Амур. (Арх. Магд. Мих. Своб. Скв. Шим.). Хаб. (Бир. Облuch. Окт.). — Ср. К о ш ё в к а в 1-м знач.

2. Короб выездных саней. К саням приделываются кошевы (Кас. Арх.). Почтовые сани с кошевой бегали (Ин-ка Арх.). Амур. (Арх.). Нов.-Даур. — Ср. К о ш ё в к а в 2-м знач.

КОШЕВНЯ, и, ж. Поездка с коробом для грузов. Кошевня — поездка с высоким задком,

глубока, навоз в ей возили (Полярк. Мих.). Амур. (Мих.).

КОШЁВКА, и, ж. 1. То же, что кошева в 1-м знач. Кошёвки были для лёгкой езды (Алб. Скв.). В кошёвках на масленку катались (Наг. Благ.). Затем едут венчаться, кошёвки запрягают (Пуз. Окт.). Розвальни — простые сани, кошёвка — для прикрас (Заг. Сел. Своб.). Амур. (повсем.). Хаб. (Лен. Облук. Окт.).

2. То же, что кошева в 2-м знач. Есть кошёвка специально выездная, на сани ставится, у ей зад досками обшивается, делается сиденье кучеру (Алб. Скв.). Кошёвка лёгонька, как коробушечка, в ей жених и невеста ездят, гостей приглашают (Марк. Благ.). Амур. (повсем.). Хаб. (Бир. Лен. Облук. Окт.). Нов.-Даур.

КОШЁВОЧКА, и, ж. Уменьш.-ласк. к кошёвка в 1-м знач. Невеста ехала в кошёвочке в церкву-то отдельно от жениха, а жених в другой кошёвочке (Джл. Скв.). А кошёвочки для невесты застлали ковром (Уш. Шим.). Амур. (Магд. Скв. Шим.). Хаб. (Лен. Окт.). Нов.-Даур.

КОШЕЛЬ, я, м. Плетенная из лыка или вязаная сумка в виде мешка. Были у нас кошели, они связаны из волос. Конопля прямо в кошель, и начинают давить масло (Бус. Своб.). Кошель плели из лыков, он был из двух половинок, закрывался, с двумя лямками. В кошелях хлеб таскали (Алб. Скв.). Помню, заработал полон кошель зерна (Полярк. Мих.). Амур. (Мих. Скв. Шим.).

КОШЕНИНА, ы, ж. 1. Скошенная, но еще не убранная трава. Трава высохнет, вот и кошенина (Ст. Окт.). Кошенину сгребут, смечут, а ешиб растёт трава втора, отава (Н.-Вскр. Шим.). Мы кошенину торопились убирать, чтобы до дождя успеть (Джл. Скв.). Амур. (Кнст. Скв. Шим.). Хаб. (Окт.).

2. Остатки стеблей после косьбы. Скосили всю траву-то, осталась кошенина (Марк. Благ.). После покоса нельзя босиком идти по кошенине, очень колко (Кн-ка Кнст.). Амур. (Благ. Кнст.).

КОШЁНЫЙ, а я, о е. Выкроенный не по долевой нитке, расклешенный. Холщовы юбки носили: кошёны были и с уборками (Деж. Лен.). Визитное платье обязательно голубое и кошёное (Джл. Скв.). Амур. (Скв. Шим.). Хаб. (Лен. Окт.).

КОШЕРИК, а, м. Годовалый теленок. Кошерик — это молодой телёнок одного года, идет второй год (Полярк. Мих.). Амур. (Мих.).

КОШКА, и, ж. Растение репейник — *Videns L.* Трава-кошка есть, цепляются за чулки, поэтому и зовут репейник, кошка (Белояр. Маз.). Амур. (Маз.).

КОШКИ. \diamond Кошки в дыбошки. Обидеться, рассердиться. Ей ничё сказать нельзя, сразу кошки в дыбошки (Серг. Благ.). Така злая стала, ей слово, а она прямо кошки в дыбошки (Серг. Благ.). Амур. (Благ.).

КОШЛАТЫЙ, а я, о е. Лохматый. Один кошлатый ходит, шерсти много, не знаю, чей баран (Н.-Андр. Бел.). С утра кошлатая — залетис! (Серг. Благ.). Амур. (Бел. Благ.).

1. **КОШМА**, ы, ж. Вид охотничьей ловушки на птиц. И кошмы делали: язычок насторожишь, плотик из тальника — давить птиц (Наг. Окт.). Хаб. (Окт.).

2. **КОШМА**, ы, ж. Большой плот из десяти и более сплотов. Кошма из десяти сплотов, они ставятся в торец, один к одному (Уш. Шим.). Амур. (Шим.).

КОШНЯК, а, м. Сорное растение (какое?). Кошняк звон бабка каждый день рубит в огороде (Чесн. Мих.). Амур. (Мих.).

КРАДКОЙ, нареч. Тайком, украдкой. Партизаны крадкой, бегом прошли (Биб. Благ.). Подарок мне крадкой делал сам (Н.-Андр. Бел.). Амур. (Бел. Благ.). \parallel Устар. Без согласия родителей (о выходе замуж). Я замуж крадкой шла, батька с маткой не знали (Н.-Андр. Бел.). Бегом, крадкой, бежала замуж (Бус. Своб.). Амур. (Бел. Благ. Маз. Мих. Своб. Скв.). Хаб. (Окт.).

КРАДЧЕ, нареч. Тайком, украдкой. Крадче уходили на вечерку (Чесн. Мих.). Пришли в церкву и крадче обвенчались (Е.-Ник. Окт.). От неё крадче пришлось уезжать (Джл. Скв.). Крадче уйдёшь и поиграешь (Е.-Ник. Окт.). Амур. (Бел. Кнст. Маз. Мих. Своб. Скв.). Хаб. (Окт.). Нов.-Даур.

1. **КРАЙ**, ю, м. Конец. А я эту песню до краю не знаю. Не всю песню знаю, а только край (ст. Окт.). Она все песни до краю помнит (Деж. Лен.). Хаб. (Лен. Окт.).

2. **КРАЙ**, нареч. Крайне, чрезвычайно, обзательно. Счас надо десять классов край кончить (Заг. Сел. Своб.). А мне край надо в Сквородино (Джл. Скв.). Амур. (Своб. Скв.).

КРАМБАЛА, ы, ж. Приспособление на плоту типа лебедки для якоря и подъема груза, а также для пришвартовки. Крамбала делалась, на их груза. На среднем волокуша, а там лот на ём. Через крамбалу шельму тянули, (Черн. Магд.). Амур. (Магд.).

КРАСИТЬ. \diamond Красить косу. Устар. Элемент свадебного обряда, во время которого девушки украшают волосы невесты. Раньше подружки невесте косу красили, подружки ленты набирали и бантами красили косу (Джл. Скв.). А в четверг, на девичнике, красят косу невесте (Черн. Магд.). Косу красили невесте на девичнике (Деж. Лен.). Амур. (Магд. Мих. Скв. Шим.). Хаб. (Лен.).

КРАСКИ, с о к, мн. Менструация. Уж краски отошли, года не те (Калин. Мих.). А у меня краски начались, всё боляса маме сказать (Серг. Благ.). Амур. (Благ. Мих.).

КРАСНАЯ КОЗА. Дикая коза после линьки. Красной козой называли дёку козу после линьки, кода у ей шерсти почти нет и цвет буро-красный (Лерм. Бик.). Летом у красной козы икура толста, шерсть маленька (Джл. Скв.). С красной кожи унты шили (Блг. Окт.). Красная коза весной, а летом она рыжая (Бикин.). Амур. (Скв. Шим.). Хаб. (Бик. Лен. Окт.).

КРАСНИК, а, м. Недозрелая, неполноценная гречиха, тронутая заморозками. Красник гречиху называют, значит, подморозило в цвету, красник половина пустой бывает, вроде наливатся, чешуя есь, а крахмала нет (Алб. Скв.). Амур. (Скв.).

КРАСНОГОЛОВЕЦ, в ца, м. Съедобный гриб, подосиновик — *Leccinum*. Шляпка красная, а корень такой круглый, крепкий, это красноголовец, их жарить хорошо (Джл. Скв.). Красноголовцы под берёзой растут, ножка крепка, толста, а шляпка красна (Джл. Скв.). Амур. (Магд. Своб., Скв.). Хаб.

(Вяз.). — Ср. Красногоровик, 2. Молокан, Молочный гриб, Обаба, Обабка, Обабок во 2-м знач.

КРАСНОГОЛОВИК, а, м. То же, что красногонец. Красноголовиков здесь много, их ешшо подосиновиками зовут: шляпки красненьки, и всё больше под осинкой растут (Джл. Скв.). Красноголовиков здесь мало, в сосняку больше маслят (Серг. Благ.). Я за красноголовиками в этот лес езжу (Уш. Шим.). Амур. (Благ. Скв. Шим.).

КРАСНОПЁР, а, м. Рыба дальневосточная красноперка — *Leuciscus brandti* Дуб. Неводом невоодилю сомов, шшүку, сазан, краснопёра (Калин. Мих.). У краснопёра все пёрышки красны (Уш. Шим.). Калужаты ловишь, осётры, таймени, вот эти краснопёры (Рад. Облuch.). Краснопёр наподобие ленка, но хищная рыба, красны перья у ей и красный хвост (Вен. Вяз.). Амур. (Мих. Кнст. Скв. Шим.). Хаб. (Вяз. Облuch. Окт.).

КРАСНЫЙ ВИНОГРАД. Лекарственное растение — *Vitis amurzensis*. У красного винограда ягоды и корень от женских болезней пьют, применяется при кровотечении (Пуз. Окт.). Красный виноград на островах можно найти (Ам. Окт.). Хаб. (Окт.).

КРАСНЫЙ КОРЕНЬ. Растение мыльнянка аптечная — *Saponaria officinalis* L. Красный корень этот красным цветом цветёт, хлебным его называли, ели его (Покр. Бик.). Хаб. (Бик.). — Ср. Красный корешок.

КРАСНЫЙ КОРЕШОК. То же, что красный корень. Лебеда да красный корешок на огороде (Арг. Лазо). Хаб. (Лазо).

КРАСОВАТЬСЯ, у ю сь, у е ш ь с я, несов. Радоваться. Счас жизнь: красоваться надо, а тут помирать пора (Нев. Лазо). Хаб. (Лазо).

КРАСОТА, ы, ж. Устар. Украшение из цветов и лент на голове невесты. Красоту невесте делали, это как венок из цветов, лент, голову украшали так (Алб. Скв.). Красотуони снимают и на тарелочку положат (Н.-Вскр. Шим.). Подруги ей красоту собирают (Бус. Своб.). Ребята околишну дерут, ворота подпирают, а подруги красоту держат, Красота с лёндов сидит на ней, пока она с девочками (Н.-Андр. Бел.). Амур. (Бел. Своб. Скв. Шим.).

КРАСОТА. \diamond Раздавать красоту. См. Раздавать. \diamond Развозить красоту. См. Развозить.

КРАШЕНКА, и, ж. Крашеное яйцо. А я Алёнушке крашенки принесла (Н.-Вскр. Шим.). Крашенки на паску делали, ребяташки играли крашенками, а потом их ели (Алб. Скв.). Амур. (Скв. Шим.).

КРЕМЛЁВКА, и, ж. Устар. Старинное ружье, в котором заряд воспламенялся от удара кремня об огниво. Кремлёвки я ешшо захватил. Винтовка така, внутри кремень, курок сбоку у ей (Бус. Своб.). Кремлёвка: из кремня искра вылетала, и порох зажигался (Алб. Скв.). Кремлёвка — это она сама и есь зажигалка (Пашк. Облuch.). Берданки были, светлянки, штуцер и кремлёвки. Это нарезное ружье, заряжается со ствола (Ам. Окт.). Амур. (Маз. Скв. Шим.). Хаб. (Лен. Облuch. Окт.). — Ср. Кремлёвое оружие, Кремлёвое ружье.

КРЕМЛЁВОЕ ОРУЖИЕ. То же, что кремлёвка. Оружие кремлёвое: порох, пули со ствола, капсул сверху ложится (Анос. Шим.). Оружие было кремлёвое, с его стрелять было труд-

но (Башур. Облuch.). Амур. (Шим.). Хаб. (Облuch.).

КРЕМЛЁВОЕ РУЖЬЕ. То же, что кремлёвка. У их были даже кремлёвые ружья, порох засыпался со ствола (Анос. Шим.). Амур. (Шим.).

КРЕМЛЁВОЧКА, и, ж. Ласк. к кремлёвка. Раньше винтовки были кремлёвочки, Достал один кремлёвочку, начал её пристреливать (Бдж. Лен.). Хаб. (Лен.).

КРЕМЛЁВЫЙ, а я, о е. О деревьях с твердой древесиной, непригодных для строительства. К кремлёвым относятся черёмуха, тополь. У их кора твёрдая, тяжёлая, а болонь сухая, лёгкая (Уш. Шим.). Амур. (Шим.). — Ср. Кремлёстый.

КРЕМЛЁВЫЙ ЛЕС. Деревья с твердой древесиной; лес, непригодный для строительства. Кремлёвый лес негодный: смоль, много серы текёт с него (Нев. Лазо). Амур. (Шим.). Хаб. (Лазо).

КРЕМЛИНА, ы, ж. Дерево с твердой древесиной. У деревьев в середине сердцевина находитя, но быват, она сместится в одну сторону от центра. Тако дерево плохо колется, вот его и называли кремлина (Джл. Скв.). Амур. (Скв.).

КРЕМЛИСТЫЙ, а я, о е. То же, что кремлёвый. Кремлистое дерево не идёт в плотницкое дело, оно как кремль (Н.-Вскр. Шим.). Амур. (Шим.).

КРЕМЛЬ, я, м. Прикорневая мелкослойная часть дерева, отличающаяся особой твердостью. Кремлём называли нижнюю часть древесины: пилой не возьмёшь — замазливается, твёрдо шибко, как камень (Н.-Вскр. Шим.). Амур. (Шим.). Хаб. (Окт.).

КРЕМЬ, я, м. См. Кремль. Ударишь топором о кремль, топор отскакивает (Джл. Скв.). Вот если откальвается не шештой, а кусочком, это кремль, кремль, значит (Джл. Скв.). Амур. (Мих. Скв. Шим.). Хаб. (Окт.).

КРЕСТ, а, м. Устар. Вид крестообразной укладки снопов, составленных в поле для просушки. Снопы в кресты, суслоны, колы клали (Алб. Скв.). В крестах и суслонах хлеб спасали от дождя (Полярк. Мих.). В крест тридцать снопов клали (Джл. Скв.). Амур. (Мих. Скв.). — Ср. Крестовина.

КРЕСТЕЦ, т ц а, м. 1. Вид укладки снопов в поле, состоящей обычно из десяти снопов. Десять снопов в суслоне было, звали крестец (Колыц. Шим.). Хлеб мы ешшо в крестцы клали, колос на колос (Бус. Своб.). Снопы складывали в суслоны, бабки, крестцы — это десять снопов ставишь, другим прикрываишь (Джл. Скв.). Амур. (Своб. Скв. Шим.). Хаб. (Лазо).

2. Сноп, которым накрывают несколько снопов, составленных в поле для просушки. Суслоны ставишь, крестцом прикрываишь, чтобы дождь не попал (Джл. Скв.). Амур. (Скв.).

КРЕСТОВИНА, ы, ж. То же, что крест. Сноп зерном внутри крестом укладывали, а потом середка закрывалась, вот и крестовина. Крестовина хорошо закрывала от дождя хлеб (Анос. Шим.). Амур. (Мих. Скв. Шим.). Хаб. (Лазо).

КРЕСТОВКА, и, ж. Порода лис с темной крестообразной полосой на спине. Крестовка — сама жёлта, а посередке чёрный крест (Серг.

Благ.). Была крестовка, сиводушка, много всякой дичи было (Анос. Шим.). У крестовки на спине сера полоса и на горле ободок, вроде креста получаются (Алб. Скв.). Амур. (Благ. Мих. Скв.). Хаб. (Бир.).

КРЕСТОВЫЙ ДОМ. Устар. Дом с четырехскатной крышей, разделенный двумя капитальными стенами (рис. 10, 2). Раньше пятистенки рубили и крестовые дома (Джл. Скв.). А я родилась в крестовом доме, такой большой дом у отца был (Полярк. Мих.). Амур. (Мих. Скв.).

КРЕСТОМ. ◊ Клясть крестом, См. Клясть. **КРЕСТЬЯНСКАЯ ДЕСЯТИНА.** Устар. Единица земельного надела, примерно сто на восемьдесят саженей. Крестьянски десятины были четыре четверти (Н.-Вскр. Шим.) Крестьянская десятина — это сто саженей на восемьдесят, была казенная десятина и крестьянская (Анос. Шим.). Амур. (Шим.).

КРЕСТКА, и, ж. Устар. Крестная мать. Крестка с ребенком стояла в церкви, держит его, пока поп в купельне не обмакнет (Заг. Своб.). Крестку выбирали просто так. Могли быть и родственники, а могли и чужие люди: (Серг. Благ.). Амур. (Благ. Своб.).

КРИВДА, ы, ж. Мешкообразная рыболовная снасть (рис. 15, 2). Кривда такá есть, как мешок, внизу кирпичики, а тут поплавок (Бикин). У кривды якоря имеются, с лодки забрасываются. Это двустенная сеть, на неё только весной и осенью ловят сомов и сазанов. Кривда лежит криво, когда её забросят (Лерм. Бик.). Ловят кривдой в уловах ночью (Пашк. Облuch.). Хаб. (Бик. Облuch. Окт.). — Ср. К р и в д а ч, Н а б р о к а в 1-м знач.

КРИВДАЧ, а, м. То же, что кривда. Кривдач — невод двустенный, одна стенка с поплавами, а другая с кирпичиками (Лерм. Бик.). Кривдач как мешок, внизу с кирпичиками, а сверху с поплавами (Лерм. Бик.). Хаб. (Бик.).

КРИВДАЧИТЬ, ч у, ч и ш ь, несов. Ловить рыбу особой сетью — кривдой. Раньше мы много кривдачили: закинешь кривду, и полон мешок рыбы (Лерм. Бик.). И ребятишки кривдачили по краю, подле берегу (Лерм. Бик.). Хаб. (Бик.).

КРИВОЖАДНЫЙ, а я, о е. Хищный, кровожадный. Она кривожадная [залуга]: рыбу ест — амур, сазанá (Голов. Бир.). Хаб. (Бир.).

КРИВОНОСИКИ, к о в, мн. Крендельки. В русской печи кривоносики всяки пекли, печенюшки (Ключи Бел.). Кривоносики — такí изогнуты печенюшки (Ключи Бел.). Амур. (Бел.).

КРИВОПОТКИ, о в, мн. См. Крипотки, Детишкам шли кривопотки (Уш. Шим.). Амур. (Шим.).

КРИВУЛЯ, и, ж. 1. Искривленное дерево. Вот кривое дерево, кривуля растёт. Оно такó скручено, дрова с него плохо колоты (Джл. Скв.). Амур. (Скв.). || Жердь из искривленного дерева. На зверя соёлат такú кривулину, кривулю и идёт (Джл. Скв.). Амур. (Скв.).

2. Устар. Деревянная основа старинной сохи. Деревяшку эту, кривулю, такú забёлат, на край надевали железо, вот это соха с кривулей (Деж. Лен.). Хаб. (Лен.). — Ср. К р и в у л ь к а.

3. Перен. Устар. Разновидность старинной сохи. Рассоха, кривуля — одинаковы сохи (Алб. Скв.). Амур. (Скв.). — Ср. Р а с с о х а.

КРИВУЛЬКА, и, ж. Устар. То же, что кривуля во 2-м знач. На эту кривульку насаживали не сошник, а корону (Черн. Магд.). Амур. (Магд.).

КРИВУЛЯТЬ, я ю, я е ш ь, несов. Запутывать след, петлять. Прежде чем лечь, коза начинат кривулять (Над. Бир.). Хаб. (Бир.).

КРИВУН, а, м. 1. Изгиб, поворот дороги, реки, пахоты. Раньше пахали козульками, кривуны получались (Н.-Андр. Бел). Кривун — поворот крутой, дорога-кривун (Пуз. Окт.), Стара дорога шла кривунами, а но́ва пряма (Уш. Шим.). Амур делат иногда петлю, как бы загиб, кривуны. На Амуре есть кривуны, вот Корсаковский кривун (Алб. Скв.). Кривуниста речка, она по кривунам идёт (Уш. Шим.). Амур. (Бел. Своб. Скв. Шим.). Хаб. (Бик. Бир. Лазо Окт.). Нов.-Даур. — Ср. К р и в ы я к.

2. Низкое место у излучины реки, обычно с зарослями. Кривун у нас и забойкой назывался, кривун обычно с зарослями (Алб. Скв.). Амур зашёл за остров, вот тебе и кривун (Алб. Скв.). Где-нибудь кривун выйдет, култучок тут (Лонч. Бик.). Дак о́не там, в кривуне, жили (Полярк. Мих.). Амур. (Мих. Своб. Скв. Шим.). Хаб. (Бик. Лазо Окт.). — Ср. Ку л т у к во 2-м знач.

КРИВУНИСТЫЙ, а я, о е. Извилистый (о реке с частыми поворотами). Лес плавили по Белой речке, кривуниста шибко она (Уш. Шим.). Амур в некоторых местах кривунистый больно, тяжело идти по кривунам (Алб. Скв.). Амур. (Скв. Шим.). Нов.-Даур.

КРИВЯК, а, м. То же, что кривун в 1-м знач. Кривяки здесь больши́, идёшь, идёшь, и круто вправо (Уш. Шим.). Кривяк он и на Амуре есь, и кривуном его зовут (Алб. Скв.). Амур. (Скв. Шим.).

КРИЕЗЛИ, е я, мн. Дутообразные поперечные бруски, соединяющие боковые доски лодки. Рубили криезли и скрепляли бока лодки (Джл. Скв.). Криезли делали, как изогнутые дощечки, ими хорошо скреплять лодку (Джл. Скв.). Амур. (Скв.).

КРИПОТКИ, о в, мн. Устар. Меховые чулки или носки (рис. 3, 3). Крипотки — чулки козлиные делали, тёплые надевали их в оло́чи, в ичиги (Пашк. Облuch.). Крипотки носили, чулки из козули, о́не тёплы шибко (Сам. Окт.). А эти-то крипотки, тёплые носки, в унты надевали (Анос. Шим.). Амур. (Магд. Своб. Скв. Шим.). Хаб. (Лен. Облuch. Окт.). Нов.-Даур. — Ср. П р и к о п ё т к и. || Вязаные шерстяные чулки или носки. Из козулей шерсти чулки — крипотки вязали (Н.-Вскр. Шим.). Крипотки у нас вязали с конского волосу. Запад ланти шил, а мы крипотки вязали (Анос. Шим.). Амур. (Шим.). || Суконные носки. Суконны шили носочки, крипотки их звали, (Е.-Ник. Окт.). Хаб. (Окт.).

КРИУЛИНА, ы, ж. Изогнутый предмет, обычно ветвь, палка. А потом он надеётся на криулину (Уш. Шим.). Амур. (Шим.).

КРИУЛЯТЬ, я ю, я е ш ь, несов. См. Криулять. Зимой след делат по снегу коза, начинат петлять, криулять (Над. Бир.). Хаб. (Бир.).

КРИЧАТЬ. \diamond Кричать во всю голову. Кричать громко, во весь голос. Мать, бывало, во всю голову кричит, а онё заиграются и не слышат (Алб. Скв.). Гуси горчаны кричат во всю голову (Наг. Окт.). Амур. (Скв.). Хаб. (Окт.).

КРОВНИК, а или у, м. Многолетнее травянистое растение чистотел — *Sheudoniam majus* L. Кровнику тут у нас много, я собирала его (Джл. Скв.). У кровника сок оранжево-жёлтый, кровник и бородавки сводит (Серг. Благ.). Амур. (Благ. Скв.). — Ср. Кр о в о в и к, Нечистый к.

КРОВОВИК, а, м. То же, что кровник. Кровник цветёт жёлтым, одежду марат. Крововик настаивают на спирту, пьют перед едой (Алб. Скв.). У нас называют его крововик, а по медицине нечистяк (Алб. Скв.). Крововик кода переломись, похожа на кровь, темно-жёлтое что-то похожее на кровь (Алб. Скв.). Амур. (Благ. Скв.).

КРОВЬ. \diamond Изойтись кровями. См. Изойтись.
КРОЁНКА, и, ж. Мелок, резец для обрисовки деталей выкройки. Кроённой-то начертю, скрою тепло пальто, одеяло выстежу (Е.-Ник. Окт.). Хаб. (Окт.).

КРОМИТЬ, м л ю, м и ш ь, несов., что. Выравнивать кромку доски. Кромить — это если необрезанная доска, окромляют, обтёсывают, кромчат, чтобы не кругля была (Черн. Магд.). Нарезные доски кантуют и кромчат (Полярк. Мих.). Амур. (Магд. Мих.).

КРОМУШЕК, ш к а, м. Уменьш. ласк. Кромка, край, бортик чего-л. Сеяльницы были, как корытки, кромучки маленькие у их, туды мучу сеяли (Кн-ка Кнст.). Амур. (Кнст.).

КРОПКИЙ, а я, о е. Ломкий, хрупкий. Вершина кропкая, ломается, лежит до весны, а потом няят (Е.-Ник. Окт.). Хаб. (Окт.). Нов.-Даур.

КРОСНА, с о н, мн. Устар. Ручной ткацкий станок. На кроснах ткали чё хошь: холсты, половики. К кроснам прилаживашь навойку, навивают нитки на её, а впереди пришва, к ей привязывается пряжа. В нитенки вдёрнешь, потом бёрда. Вот так ткали на кроснах. Теперь редко у кого найдёшь кросна (Марк. Благ.). Раньше как-то и кросна были, на их ткали (Алб. Скв.). Амур. (Благ. Кнст. Скв. Шим.).

КРОСНЫ, с е н, мн. См. Кросна. Кросны для скатерти, для холста (Уш. Шим.). Амур. (Шим.).

КРОШИЛКА, и, ж. Разорение, уничтожение, погром. Там, на острове, крошилку сделала (Пуз. Окт.). Хаб. (Окт.).

КРОШНИ, е й, мн. Устар. Заплечные носилки (рис. 6, 6). Поставил крошни на плечи и пошёл (Пуз. Окт.). Чё хошь в крошни положи, это как корзина для переноски на спине всякой, поклажи (Пуз. Окт.). Хаб. (Окт.).

КРУГЛАЯ КРЫША. Четырёхскатная кровля (рис. 10, 3). Есь крыши шатром, и круглую крышу делали, она на четыре ската (Наг. Окт.). Крыши вот и круглы были, она и со лбов, и с боков, четыре ската у ей (Блг. Окт.). Амур. (Арх.). Хаб. (Окт.). — Ср. К р ы ш а ш а т р о м, Ч е т ы р ь с к а т к а, Ч е т ы р ь с л и в н а я к р ы ш а, Ш а т ь в а я к р ы ш а.

КРУГЛАЯ СЕТЬ. Рыболовный снаряд, состоящий из нескольких мешкообразных частей, крепящихся на обручах (рис. 15, 5).

А что круглой сетью, что кривдой только весной и осенью ловить (Люнч. Бик.). Круглая сеть как фуражка, здесь навязана, как чулок (Лерм. Бик.). Есь круглая сеть. Кривдую забрасывают с лодки с якорями, а круглая сеть совсем другая (Нев. Лазо). Хаб. (Бик. Лазо). — Ср. Ручная сеть.

КРУГЛЯХА, и, ж. 1. Способ круговой вспашки земли. Если заезжашь посредине, то обратно на свал идёшь, ежели на середине поля начинашь, склад назывался. В развал — это кругляха, оставляются борозда (Пашк. Облuch.). Я всё пахала врасклад, её у нас называют кругляхоу, у её посредине борозда, дорожка, а пласт идёт на сторону (Уш. Шим.). Амур. (Шим.). Хаб. (Облuch. Окт.).

2. Невспаханый участок земли, остающийся в центре поля при круговой вспашке. Остаётся кругляха. Вот её, значит, вспахивают, с обеих сторон сжимают (Башур. Облuch.). Между складами оставляют кругляхоу. Потом её пахут опять (Внц. Лен.). Распахивашь сначала на склад, между складами кругляха (Сад. Окт.). Хаб. (Лен. облuch. Окт.).

~ На кругляхоу, нареч. Вкрутовую, образуя круг (о способе вспашки земли). Да спашу на кругляхоу (Уш. Шим.). Когда земля мочная, в сердёке пашешь на кругляхоу (Уш. Шим.). Амур. (Шим.).

КРУГЛЯХОЙ. \diamond Нахать кругляхоу. См. Пахать.

1. **КРУГЛЯШ**, а, м. Растение неслия — *Neslia Desv.* Кругляш поспел, шиботку для побелки можно оделать (Алб. Скв.). Кругляш — выёбка така трава, листья круглы и плоски есь, резучка ешиб зовут, на кочках растёт (Джл. Скв.). Кругляшом и снопы вязали (Серг. Благ.). Амур. (Благ. Скв.).

2. **КРУГЛЯШ.** \diamond Строить кругляшом. См. Строить.

КРУГЛЯШКА, и, ж. Уменьш. к кругляхоу во 2-м знач. Кругляшку-то чё, надо, гыт, допахать кругляшку (Бдж. Лен.). Хаб. (Лен.).

КРУЖАК, а или у, м. См. Куржак во 2-м знач. Отец говорит, что на спонке куржак какой-то виден (Уш. Шим.). Амур. (Шим.).

КРУЖАТЬ, а ю, а е ш ь, несов.; **вкружать**, а ю, а е ш ь, сов. 1. Блуждать, плутать, кружить. Кружал, кружал целый день, так и не нашёл зимовья (Деж. Лен.). Пошла третьёво дни в ерик, а обратно по березнику, а куды выйти, не знаю, вот и вкружала (Деж. Лен.). Амур. (Скв.). Хаб. (Лен.).

2. Ходить вокруг, около. Этот парень днём-то кружал коло калитки, не зря кружает, приглянулись девчата (Алб. Скв.). Амур. (Скв.).

3. Чё. Вертеть, вращать, кружить. Таки сита были, начинают их кружать, сеют (Кн-ка Кнст.). Горстями бросаешь зерно и кружишь (Уш. Шим.). Амур. (Кнст. Шим.). Нов.-Даур.

КРУЖАТЬСЯ, а ю с ь, а е ш ь с я, несов. Делать круговые движения, вращаться. Жернова были, насыпешь черёмухи и пойдёшь кружаться, ручкой крутить (Уш. Шим.). Горстями бросаешь зерно и пошел кружаться, и мелешь его (Уш. Шим.). Амур. (Шим.). Хаб. (Бир.). Нов.-Даур.: Плутать, блудить.

КРУПА. \diamond Драть крупу. См. Драть.

КРУПЕНИЦА, ы, ж. Пшеничная мука высшего сорта; крупчатка. Крупеница — это хорошая, белая мука. Есь простомолка, сёлнка, а есь крупеница (Уш. Шим.). Амур. (Шим.).

КРУПЕНИЧКА, и, ж. Ласк. к крупеница. Есь простомо́лка, сеянка, а у кулаков была крупеничка (Уш. Шим.). Амур. (Шим.).

КРУПКА, и, ж. Рыбья чешуя. Зубатка, большая она, крупка мелка у её (Ст. Окт.). Да крупка-то, так это чешуя, белá такá (Ст. Окт.). Хаб. (Окт.). — Ср. Ч е ч у я, Ш е л у х а.

КРУТЁЛЬ, я, м. 1. Неодобр. Легкомысленный, непостоянный человек. Первый мужик был у ей крутеть, ветер, а не мужик (Алб. Скв.). А он такой крутеть, опётъ на лисапéде в кино поехал (Серг. Благ.). Крутеля вырастила, теперь уж ничё не сделашь (Н.-Андр. Бел.). Амур. (Бел. Благ. Скв.). Нов.-Даур.

2. Общ. Непоседливый, подвижный (чаще о детях). Это не девка — веретёшко, непоседливая, прямо крутеть (Алб. Скв.). У ей ребенок, ох и крутеть, минуту не посидит спокойно (Серг. Благ.). Амур. (Благ. Скв.).

КРУТЕНЬ, я, общ. То же, что крутёлъ во 2-м знач. А баловень рос, а крутень, ну что заводная машина (Джл. Скв.). И навязался же на мою шею такой крутень, ни минутки не посидит спокойно! (Джл. Скв.). Амур. (Скв.).

КРУТИК, á, м. Обрыв, крутой, отвесный спуск. Такой крутик есь, лишь бы с этого крутика не свалиться (Пуз. Окт.). Там крутик шибко большой, крутой склон такой (Анос. Шим.). Крутик такой, километра два-три лететь (Черн. Магд.). Амур. (Магд. Шим.). Хаб. (Окт.). — Ср. К р у т и́ н а, К р у т я́ к в 1-м знач.

КРУТИНА, ы, ж. То же, что крути́к. Ой, какá крутина, еши́о и крутя́к зовут, сорвёшь-ся с крутины, головы не найдёшь (Алб. Скв.). Крутя́к — крутина такá, что не залезешь туда (Союз. Окт.). Амур. (Скв.). Хаб. (Окт.).

КРУТИНКА и, ж. Водоворот. Тут протока, крутинка там, подáле, ой, и крутит (Марк. Благ.). Амур. (Благ.). — Ср. К р у т я́ к во 2-м знач., К р у т о в ё р т ь.

КРУТОБЕРЕ́ЗА, ы, ж. Береза ребристая или желтая — *Betula costata* Trautv. Крутоберёза — это мелкоствольная берёза, жёлтая кора у ей, листочки мелки, невысокая она и растёт больше ко́ло речек. От живота, от поноса она, завариваю кору крутоберёзы и пью (Бикин). Хаб. (Бик.).

КРУТОВЕРТЬ, и, ж. То же, что крути́нка. Поехал мой тятка на рыбалку, а лодку в крутоверть загнуло (Джл. Скв.). Амур. (Скв.).

КРУТОЯР, а, м. Крутой обрывистый берег. Спуска́шься по крутояру к Амуру, только держись: так склон крут (Джл. Скв.). Амур. (Скв.).

КРУТЯ́К, á, м. 1. То же, что крути́к. Ой, какой крутя́к большой. Еши́о и крути́на зовут. Крутя́к — крутина такá, что не залезешь туда (Союз. Окт.). Амур. (Скв.). Хаб. (Окт.). Нов.-Даур.

2. То же, что крути́нка. Куды́ ни кинется, там крутя́к, так и закручивает (Пуз. Окт.). Амур. (Скв.). Хаб. (Окт.).

КРУЧИ́НА, ы, ж. См. Крути́на. Кручина такá, что не залезешь туды́ (Союз. Окт.). Хаб. (Окт.).

КРЫЛАТКА, и, ж. Устар. Вид механической жнейки; самосбро́ска. Крылатки пошли жать, жнут, вяжут (Кн-ка Кнст.). В крылатку напрягались два коня, она самосброска на-

зывалась. Крылатку лошади везут, хлеб подсека́т, а потом сбрасывают (Калин. Мих.). Сначала крылатками жали, а теперь комбайны. Крылатка — это вроде на три крыла, грабли стояли стойко́м, машина такá (Чесн. Мих.). Амур. (Благ. Ивановск. Кнст. Мих. Скв.). Хаб. (Окт.).

КРЫЛЕЧЕНЬКО, а, ср. Нар.-поэт. Крылыцо. Выйду я младá на крылеченько, закачу я солнце красное за горы-то высокие, за леса-то дремучие, за ключи-то кипучие (из песни) (Пашк. Облuch.). Хаб. (Облuch.).

КРЫЛЬЦА, л е ц, мн. 1. Верхняя часть спины, лопатки. Крыльца, старуха, болят, поработаю, гыт, и ложусь отды́хаться (Е.-Ник. Окт.). Ой, крыльца болят, прямо повернуться не могу (Ам. Окт.). Если кода́ крыльца болят, то это простужены мышцы (Уш. Шим.). Амур. (Благ. Кнст. Шим.). Хаб. (Окт.).

2. Перен. Верхняя часть спинки одежды. Крыльца на платте пообгнивали (Голов. Бир.). Хаб. (Бир.).

КРЫМКА, и, ж. Устар. Двуствольное ружье. Шомполки — одноствольны ружья, двуствольны светлянки и крымки (Полярк. Мих.). Крымка у меня была, ружьё такó, двустволка (Биб. Благ.). Амур. (Благ. Мих.). — Ср. С в е т л я́ н к а.

КРЫПОТКИ, о в, мн. См. Крипотки. Он крыпотки шил шубные (Ст. Окт.). Носки, чулки из конской гривы вязали, называли их крыпотки (Алб. Скв.). Амур. (Мих. Скв.). Хаб. (Окт.).

КРЫСИТЬСЯ, и ш ь с я, несов. Неодобр. Злиться, сердиться на кого-что-л. И че надо ей, чё крысятся на нас (Н.-Андр. Бел.). Чуть что крысишься, слова тебе не скажи (Бус. Своб.). Амур. (Бел. Своб.).

КРЫ́ША, ы, ж. 1. Чердак. Веники на крыше вешам (Деж. Скв.). Чероак называли крышей, всё и хранили на крыше (Лазо. Лен.). Сын летом на крыше спит (Уш. Шим.). Амур. (Бел. Скв. Шим.). Хаб. (Лен.).

2. Устар. Сноп, которым накрывают несколько снопов, составленных в поле для просушки. Суслон-то сдела́шь, крышей накроешь, такой, как шляпа. Крыша, каблук и верхник звали, по-разному (Саг. Арх.). Амур. (Арх.).

КРЫ́ША ШАТРО́М. То же, что круглая крыша. Идите к деду Лосо, у его крыша в дому шатром (Мих. Благ.). Дом у их старинный, отменный, крыша шатром (Черн. Магд.). ЕСТЬ еши́о крыша шатром, круглая крыша (Наг. Окт.). Амур. (Благ. Кнст. Магд.). Хаб. (Окт.).

КРЮ́К, á, м.; мн. крjúкí и крjúчья. 1. Устар. Серп. Хлебы жали крюками, серпы это (Квш. Лен.). Руками жали, а то крюком, кода́ машина-простовязка не может идти, кода́ грязь, крюком жали (Белояр. Маз.). Амур. (Маз.). Хаб. (Лен.).

2. Приспособление для выделки кожи в виде деревянного крючка со скребком (рис. 8, 5). Козлину то́ко на крюку́ выдывают, а кожу в тальках (Е.-Ник. Окт.). Кожу скоблят крюком, потом мнут (Сам. Окт.). Бабушка мастерица была кожу выдывать, крюком скребёт (Уш. Шим.). Амур. (Шим.). Хаб. (Окт.).

3. Формочка для изготовления домашнего печенья. Был сделан крюк с завитыми края-

ми, с длинной ручкой. Крюк калят в масле и макают в тесто, опёг в масло (Кн-ка Кнст.). Крючка стряпали, их жарят, крюк такой есь, его оммакнут в тесте, а масло кипит, крюк гуды (Кас. Арх.). Амур. (Арх. Кнст.). Хаб. (Облuch.).

КРЮЧ, а, м. Подъем (?). Скажем, вот солки, а между солками некрутой крюч (Алб. Скви.). Амур. (Скви.).

КРЮЧИТЬ, ч у, ч и ш ь, несов., что. 1. Выделять кожу с помощью специального инструмента — крюка. Крючили кожу: палочки на одном конце, крюк и водит по шкуре (Колы. Шим.). Амур. (Шим.).

2. Срезать, жать серпом. Серпами, крюками их называли, крючили хлеб (Наг. Окт.). Горох не косят, а крючат — это, значит, срезали его серпом (Кн-ка Кнст.). Амур. (Кнст.). Хаб. (Окт.).

КРЮЧКА, и, ж. Кочерга с длинной ручкой. Ключка это, а крючка подлиннее была, их в русскую печь толкали (Уш. Шим.). Кода гроза гремит, бросали лопату и крючку. Крючкой угли выгребашь из печи (Уш. Шим.). Амур. (Шим.).

КРЮЧЬЯ, ь е в, мн. Печенье, изготовленное при помощи формочки — крюка. Паску пекли, хворост, крючка стряпали (Кас. Арх.). Крючья — тесто жидкое, яички, масло, сладости, железная форма с прутом опускается в жир (Саг. Арх.). Тарки, крючка — тесто как на блины (Пашк. Облuch.). Амур. (Арх. Мих. Скви.). Хаб. (Лен. Облuch. Окт.).

КРЯЖЕВАТЬ, у ю, у е ш ь, несов., что. Распиливать дерево на части (кряжи). Вот спилил лесинку, а потом кряжуют на долготё (Черн. Магд.). Кряжевать лес надо, дрова заготавливать (Поярк. Мих.). На раскряжёвке трудно работать: и корень надо спилить, и сучья поотрубать, дерево спилишь, сразу кряжевать надо (Бус. Своб.). Амур. (Магд. Мих. Своб. Скви.).

КРЯЖИНА, ы, ж. 1. Толстый короткий обрубок древесного ствола; кряж. Берут кряжину, выпиливаш досточки для бочки, делашь заготовку (Серг. Благ.). Распиловку сперва делали на кряжину (Алб. Скви.). Амур. (Благ. Скви.).

2. Срубленное или поваленное бурей дерево. Кряжину разделяют потом: ветки обрубают, на брёвна пилят (Джл. Скви.). Кряжина может и с корнем быть, если её ветром вывернет, (Джл. Скви.). Амур. (Скви.). — Ср. Л е с и н а в о 2-м знач.

КРЯЖНИК, а или у, м, собир. Двухметровые бревна, идущие на дрова. Кряжник двухметровый, его пилить надо (Черн. Магд.). Амур. (Магд.).

КТО. 1. Вопросительное местоим. Что. А кого я вам скажу? Всё забыла (Алб. Скви.). Атлас не атлас, кто он такой, не знаю (Е.-Ник. Окт.). Ты, мам, утресь кем будешь поить-то? (Лен-ское Лен.). Кашу не ест, кого сварить, не знаю (Голов. Бир.). А у меня, козо, никого нет старобитного (Н.-Вскр. Шим.). Амур. (Благ. Магд. Мих. Скви. Шим.). Хаб. (Бир. Вяз. Лен. Облuch.). Нов.-Даур.

2. Неопределенное местоим. Некоторый, кто-л. Соха — деревяшка, а сошник кованый, были кто копарулькой называли (Пуз. Окт.). Хаб. (Окт.).

3. Относительное местоим. Что. Верхонка

из полови́нки, а полови́нка — с оленя она или с кого, я не знаю (Калин. Мих.). Амур. (Мих.).

КТО-ТО, неопределенное местоим. Что-то. Видно, его кем-то ударили (Е.-Ник. Окт.). Суслоны там, да кто-то ешшо (Сам. Окт.). Корзина ли, кто-то ли там стоит (Блг. Окт.). Зачем рукава отпорола, это уже резать кого-то хочет (Серг. Благ.). Амур. (Арх. Благ. Скви.). Хаб. (Лен. Окт.). Нов.-Даур.

КУБАРЬ, я, м. Рыболовный снаряд, плетенный из проволоки или прутьев. Кубари, венгеря — это больше на озёрах. Кубари из тонкой лозы, в кубари кладётся приманка, мелочь всякая (Поярк. Мих.). Амур. (Кнст. Мих.). — Ср. К у б ы ш к а.

КУБЛО, а, ср. Гнездо мелких животных. Ондатра натаскат разных кореньев, сдёлает кубло и живет там (Над. Бир.). Хаб. (Бир.).

КУБЫШКА, и, ж. То же, что кубарь. Все кубышки отаол сыну, он их на озёрах ставит (Марк. Благ.). Для мелкой рыбы кубышки ставим, онé из проволоки плетутся или из прутьев (Красн. Маз.). Амур. (Благ. Магд. Маз. Своб.).

КУДЕЛЯ, и, ж. Кудель. Кода лён разомнут, то выбирают куделю, очишают от костики. Из кудели нитки прядут (Джл. Скви.). Ты хоть на стул куделю привяжи! (Уш. Шим.). Амур. (Благ. Кнст. Скви. Шим.). Хаб. (Лен.).

КУДРЯШ, а, м. Растение лилия даурская — *Lilium dahuricum*, L. Кудряши гут, под горочкой, растут, онé красненьки таки, цветочек кудрявый (Джл. Скви.). Кудряши по склонам гор растут, онé как саранки, токо лепестки меньше и закружляются (Джл. Скви.). У кудряша стебель тонкий, а корень луковицей (Джл. Скви.). Амур. (Скви.).

КУДЫ, вопросительное наречие. Куда. Куды ты крышку дела? (Ст. Окт.). А летом куды мясо-то? Вот и погреб ставили (Рад. Облuch.). Куды вы, девки, пошили? Их дома-то не быват (Алб. Скви.). Амур. (Благ. Кнст. Мих. Скви.). Хаб. (Бир. Облuch. Окт.).

КУЖЕРИК, а, м. Иней. Кужерик на кустах, нонче урожай будет, (Чесн. Мих.). Амур. (Мих.). — Ср. К у р ж а к в 1-м знач.

КУЖНА, ы, ж. Растение (какое?). Трава така здесь растёт, кужна, ягодки на ей, листок дольгонький, она на буграх растёт, а ягодки красненьки (Н.-Вскр. Шим.). Амур. (Шим.).

КУКЛА, ы, ж. 1. Клубок ниток, шпатага. И мне куклу дали новую, целую моталу, онé эту куклу располосовали и давай невод крутить (Покр. Бик.). Хаб. (Бик. Окт.). — Ср. М о т а л а.

2. Связка бревен в плоту. В пароме бревна не по одному, а их связывают в куклу тальником (Черн. Магд.). Кукло, пучокк быват штук по семь-восемь, смотря какой паром. Все куклы разбило (Черн. Магд.). Амур. (Магд. Шим.).

КУКОЛЬ, и, ж. Оболочка льяного семени. Вальком куколь обивали. Куколь — коробочка, в которой семена. Куколь ели в войну, хлеб пекли (Кн-ка Кнст.). Амур. (Кнст.).

КУКУЙНЫЙ, а я, о е. Вырезанный спиралью из шейной части шкуры животного. Кукуйный ремень с шеи козы делали (Пуз. Окт.). Раньше старики подтясывались кукуйными ремнями (Блг. Окт.). Хаб. (Окт.).

КУКУЛЕОТБОРНИК, а, м. Машина для сортировки зерна. Кукулеотборник отделят

пшеницу от куколя, от других семян. Кукулюсборник применяли для сортировки зерна (Марк. Благ.). Амур. (Благ.).

КУКУЛЬ, я, м. Спальный мешок, сшитый из шкуры дикого оленя (рис. 16, 1). Кукули делали из диких оленей, со шкур. В ём и зимой можно спать. У меня и сейчас есть кукуль в тайге (Бикин). Хаб. (Бик.).

КУКУРА, ы, ж. Сушеное, вяленое мясо дикого зверя. Зверей били, мясо сушили на кукуру (Джл. Скв.). Суп варили из кукуры. Ой, вкусна была кукура! (Джл. Скв.). Берёшь мясо, посолить, поварить, а потом вялишь, кукуру делашь (Бус. Своб.). Амур. (Магд. Своб. Скв.). Нов.-Даур.

КУКУРКИ. Сидеть на кукурках. См. Сидеть.

КУКУРОТКИ. Сидеть на кукуротках. См. Сидеть.

КУКУРУЗНИК, а, м. 1. Кукурузное поле. Сбежали ребятишки, в кукурузнике их нашли (Алб. Скв.). В кукурузнике коровы прошли, повывоптали всё (Серг. Благ.). Амур. (Благ. Скв.).

2. Стебли и листья кукурузы. Кукурузник надо собрать, всё согодится скотине (Лерм. Бик.). Кукурузник — это стебли от кукурузы (Бикин.). А кукурузник на силос идет (Алб. Скв.). Амур. (Скв.). Хаб. (Бик.).

3. Устар. Лепешки из кукурузной муки. В войну-то часто кукурузники пекли. Кукурузники? Всякий был, вкусны кукурузники (Джл. Скв.). Амур. (Скв.).

КУКУРЯШКИ, ш к о в, мн. Плечи. Лялька у меня здесь, на кукуряшках сидит, на горбушке (Жас, Арх.). Амур. (Арх.). Хаб. (Бик.).

КУКУШКИНЫ ОБУТКИ. Растение башмачок крупноцветный — *Gurpriedium macranthum* с цветком ярко-лилового цвета. Кукушкины обутки разны, есть синеньки, крупны (Черн. Магд.). Амур. (Магд.).

КУКУЯ, й, ж. Узкая полоска кожи, вырезанная спиралью из шейной части шкуры животного. Если съмешь с шеи кожичку, то её называют кукуя. С шеи режут кольцо, и выходит кукуя, из большого зверя вожжи делали (Блг. Окт.). Книзу голенища пришивались, оборки с кукуи (Лазо Лен.). Хаб. (Лен. Окт.).

КУЛАЧИТЬ, ч у, ч и ш ь, несов., кого. Устар. Раскулачивать. Кулачку-то кулачить будет (Уш. Шим.). Амур. (Шим.).

КУЛАЧОК. Черти в кулачки не бьют. См. Черт.

1. **КУЛЁМА**, ы, ж. 1. Охотничья ловушка на мелких пушных зверей в виде огороженного кольщиками двора. Дома мы не ставили кулём, делали только в лесу. В октябре уезжая, делашь кулёмы. На ружье зверя били, а пушину ловили ловушками. На пушного зверя кулёма. В лесу на колонка кулёмы рубили (Лерм. Бик.). Хаб. (Бик. Окт.). — Ср. Кулёма в 1-м знач., Кулёма.

2. Охотничья ловушка в виде деревянного ящика — западни (рис. 18, 2). Капкан деревянный, ящик такой делали на хорьков, там порожек, насторожка, давок (Сам. Окт.). Кулёмы сами делали на песца ли, зайца (Алб. Скв.). Амур. (Скв.). Хаб. (Окт.). — Ср. Кулёма в 2-м знач., Пашка.

3. **КУЛЁМА**, ы, общ. Перен. Пренебр. О неловком, неряшливом человеке. Ой, кулёма ты кулёма, ничё-то ты не умеешь (Алб. Скв.). Ну чё ты как кулёма, подбери рубаху-то,

видно же из-под платья (Серг. Благ.). Амур. (Благ. Скв.). Нов.-Даур.

КУЛЁМИТЬ, м л ю, м и ш ь, несов., кого и без доп. Охотиться на мелких пушных зверей при помощи ловушки-кулёмы (см.). Кулёмили только мелкого зверя, пушину (Алб. Скв.). Мы с Макаром ходили кулёмить, понаставили кулёмок да пошли назад (Ст. Окт.). Амур. (Скв.). Хаб. (Окт.).

КУЛЁМКА, и, ж. То же, что 1. Кулёма в 1-м знач. Кулёмки рубили на белку, на колонка. Там, прямо в лесу, делали: к валёжине забил колушка три-четыре и настороживашь (Наг. Окт.). Кулёмку и насть рубишь. Кулёмка городится (загородка така рубилась с кольев), как круг; делашь язычок и давушку. Приманка кладётся на язычок (Н.-Вскр. Шим.). Амур. (Арх. Благ. Своб. Скв. Шим.). Хаб. (Бик. Вяз. Лен. Облуж. Окт. Хаб.).

2. То же, что 1. Кулёма во 2-м знач. Белку с ружья били, а на колонка капканчики ставили — кулёмки (Заб. Вяз.). Плашка и кулёмка — одно и то же. Всё вместе — кулёмка: две плашки, язык, порожек, мотылёк (Пашк. Облуж.). Плашка называлась раньше, или кулёмка, на колонка (Чесн. Мих.). Амур. (Мих.). Хаб. (Вяз. Лазо Облуж. Окт.).

КУЛЁМОЧКА, и, ж. Уменьш.-ласк. к кулёмка во 2-м знач. Вот этой кулёмочкой ловили зверьков (Ст. Окт.). Кулёмочки стали делать и ловить хорьков (Е.-Ник. Окт.). Хаб. (Лен. Окт.). Хаб. (Лен. Окт.).

КУЛЁМЬ, и, ж. То же, что 1. Кулёма в 1-м знач. Кулёмь в тайге на колонков ставили (Уш. Шим.). Кулёмь в тайге рубили, это не ящик, а кольщики (Е.-Ник. Окт.). Раньше всё больше кулёмь делали (Красн. Маз.). Амур. (Маз. Скв. Шим.). Хаб. (Окт.).

КУЛЁНКА, и, ж. 1. См. Кулёмка во 2-м знач. Кулёнки ставили на колонка, на енотов. Внутри кулёнки приманка (Заб. Вяз.). На колонка кулёнки ставили с приманками (Деж. Лен.). Хаб. (Вяз. Лен.).

2. Охотничья ловушка на мелких пушных зверей в виде петли. Кулёнкой и петлю из бечевы называли. Зверек попадат в петлю, рванётся — кулёнка затянет его (Уш. Шим.). Амур. (Магд. Шим.).

КУЛЁНИЙ, а я, о е. Сшитый из мешковины. Сено косила в кулёной кофточке и юбке (Серг. Благ.). Раньше в кулёных юбках рубили, и ничё больше не было (Н.-Вскр. Шим.). В кулёных-то одёжках по хозяйству работали (Н.-Вскр. Шим.). Амур. (Благ. Шим.). — Ср. Кулёны й.

КУЛИКАНКА, и, ж. 1. Змея. Кто говорил змея, а кто куликанка (Лаз. Лен.). Куликанку Нюра как-то из лесу принесла (Бдж. Лен.). Хаб. (Лен.).

2. Шкура змея. Куликанку сымала, их принимают (Бдж. Лен.). Куликанки высоко ценятся (Бдж. Лен.). Хаб. (Лен.).

КУЛИНЫЙ, а я, о е. То же, что кулёный. Кулина юбка из мешковины была (Чесн. Мих.). Амур. (Мих.).

КУЛТУК, а, м. 1. Место, поросшее лесом. Култуком называли место лесисто такó. Чисто место есть, а тут лесок, лесисто, култук (Пуз. Окт.). Вон в том култуке есть ягода (Лонч. Бик.). Ягода но падям растёт, по култукам, подле речку (Алб. Скв.). Амур. (Магд. Своб. Скв. Шим.). Хаб. (Бик. Лен. Окт.).

2. Низкое место у излучины реки, обычно с зарослями. За заставой култук отделяется от острова протокой (Бус. Своб.). Култук — это речка, где тальник вырастает (Союз. Окт.). Култук — это падь такá, де улово, и там зарось, култук (Черн. Магд.). Амур. (Магд. Своб. Скв. Шим.). Хаб. (Бик. Окт.).

3. Сенокосная поляна с густой сочной травой. На култуках сено косят. Где кошишь? — Да, гыт, на култуке. Култук — место на сенокосном угодье, трава на ём хороба (Джл. Скв.). Отава по падым растёт, по култукам (Союз. Окт.). Амур. (Скв.). Хаб. (Окт.).

4. Небольшой островок посреди речки, болота. Култук — это в речке суша, опёт чистó место, а посередине островок, какой-нибудь култук (Пуз. Окт.). Култуком у нас зовут отдельный островок на той стороне Амура (Алб. Скв.). Амур. (Скв.). Хаб. (Окт.).

5. Перен. Густые перепутанные волосы. На голове волосы нарастут, тоже култук, если она не чешет их (Джл. Скв.). А голова-то у тебя — култук (Джл. Скв.). Счас девки култук специально делают (Джл. Скв.). Амур. (Скв.).

КУЛТУЧОК, чкá, м. Уменьш.-ласк. к култук во 2-м знач. Где-нибудь кривун выйдет, култучок тут (Лонч. Бик.). В култучке лес, кони прятались от паутá (Союз. Окт.). Хаб. (Бик. Окт.).

КУЛУСУН, а, м. 1. Травянистое растение рогоз — Турпа Л. Кулусун в озере, в болоте растёт, но не камыш, листья длинные, неширокие. Крыши им кроют, снопики делают (Е.-Ник. Окт.). Кулусун в болоте рос, он как камыш, шишечки на нём, только пушистенъки (Бикин). Хаб. (Бик. Окт.).

2. Камыш. Камыш — его называли кулусун (Союз. Окт.). Кулусун — камыш и в огороде растёт, тянешь его, тянешь, просто горе, если в огороде растёт (Лонч. Бик.). Хаб. (Бик. Окт.). — Ср. Кулусунка.

КУЛУСУНИНКА, и, ж., единич. Стебель рогоза. Кулусунику возьмёшь, утичьа трава — и поплавок (Сам. Окт.). Кулусуника одна, как камышника (Бикин). Хаб. (Бик. Окт.).

КУЛУСУНКА, и, ж. То же, что кулусун в 1-м знач. Кулусунка в болоте растёт под вид камыша, шишечки на нём пушисты (Бикин). Хаб. (Бик.).

КУЛЬ, я, м. 1. Рыболовная снасть в виде мешка, сплетенного из ниток. Куль — это сеть в виде мордуши, токо плетённая из ниток (Калин. Мих.). Куль под вид мордуши, нитяной он, с мотáзу, и вентеля, как куль, токо туда дуи вставляшь шук пять-шесть (Купр. Мих.). Амур. (Благ. Мих.).

2. Центральная часть невода в виде мешка. У невода куль есь, в его рыба проваливается (Купр. Мих.). Это неводное — мотья, а у нас проише — куль, собира́тся, как в мешок (Голов. Бир.). Амур. (Кист. Мих.). Хаб. (Бир.).

КУМИТЬСЯ, и шь с я, й т с я, несов. Устар. Совершать обряд вокруг березы в Троицын день. Девки и ребята на троицу кумились, березку наряжали, хороvoudные песни пели. До нас ешио кумились на троицу: нарядят березку, топить ее несут (Н.-Андр. Бел.). Амур. (Бел.).

КУМКАШКА, и, ж. Шутл.-ирон. Шалуныя. Я стала над ней смеяться, а мама говорит: "Замолчи, кумкашка, разве можно над цело-

веком смеяться" (Алб. Скв.). Кумкашка она у меня, такá шалуныя, ничё не боится (Алб. Скв.). Амур. (Скв.).

КУМУХА, и, ж. 1. Устар. Болезнь лихорадка. Затряси туё старуху кумуха, ой, которая для меня была лиха. Кумуха её не тряховала, чёрна немочь не колачивала, с боку на бок не ворáчивала (заговор) (Алб. Скв.). Амур. (Скв.).

2. Перен. Неодобр. В роли обращения. А, кумуха такá, забралась сюда зачем? (Виц. Лен.). Амур. (Скв.). Хаб. (Лен.). Нов.-Даур.

КУНГУРКА, и, ж. Устар. Вид деревянной сохи с изогнутым лемехом. В Сибири кунгурка и соха называлась. И здесь кунгурки были. У кунгурки ножа не имеется, а соха имеет нож впереди, у кунгурки лемех кривой, он служит вместо ножа (Пашк. Облуч.). Хаб. (Облуч.).

КУПАЛЬНЯ, и, ж. Отделение в бане, где моются. Всё хорошо, только вот у вас купальня низка (Алб. Скв.). Купальня и парная вместе. Поддашь пару — в купальне жарко (Алб. Скв.). Амур. (Скв.).

КУПАНУТЬСЯ, нусь, нёшь с я, сов. Искупаться один раз за короткое время. Купануть счас и снова буду косить (Алб. Скв.). Давайте хоть купанёмся разок! (Черн. Магд.). Амур. (Магд. Скв.).

КУРГАН, а, м. 1. Бугорок земли на болотистом месте, поросший мхом или травой; кочка. По курганам идёшь за ягодой, ноги же вязнут, вот и прыгаешь с кочки на кочку (Алб. Скв.). В курганах, в зарослях голубица растёт (Красн. Маз.). Амур. (Маз. Скв.).

2. Пересыхающие болотистые места с кочками. В протоках вода просáчивается или в ливах, кода они просыхают, курганами зовут (Алб. Скв.). Амур. (Скв.).

КУРГАНИХА, и, ж. Небольшой горный кряж; гряда. Пойдём вдоль курганихи, завернём за сопочку, там поищем ягоду (Бейт. Скв.). А за той куранихой лес, там зверя много (Алб. Скв.). Амур. (Скв.).

КУРГАШКА, и, м. 1. Ягненок. Кургашки у нас есь, вырастут, будут бараны (Кум. Шим.). Амур. (Шим.).

2. Шерсть ягненка. Из кургашек вязали носки (Кум. Шим.). Амур. (Шим.).

КУРДЮЧКА, и, ж. Курдюк. Есь токо курдючка, есь больши курдюки (Полярк. Мих.). Амур. (Мих.).

1. КУРЕНЬ, р н я, м.; мн. кур н и. Легкая летняя постройка. Делали курни. Каждый себе хатёночку делат, летнюю кухнюку (Дим. Мих.). У нас мальчишки курень подожгли, летнюю постройку (Черн. Магд.). Амур. (Магд. Мих.).

2. КУРЕНЬ, р н я, м.; обычно мн. кур н и. 1. Кучно растущие травы, кустарники. Ешио есь щáвель такой. Он курнями растёт и мешáт хлебам (Уш. Шим.). Чернотáльник маленький растёт, курнями растёт, кучкой (Джл. Скв.). Курни молочак как переплетутся, не вытáщишь (Уш. Шим.). Амур. (Скв. Шим.).

2. Ягодное или грибное место. Курнями брусничник попадетя (Черн. Магд.). Если в лесу найдёшь курень, радуешься, это небольшая поляна, где грибов или ягод много (Джл. Скв.). Амур. (Магд. Скв. Шим.). — Ср. Курешобк.

КУРЕШОК, ш к á, м. То же, что 2. Курень во 2-м знач. На один курешок нарвалась, пол-

ведра сразу набрала брусники (Джл. Скв.). Быва́т, ходишь, ходишь, по лесу и ничё, а тут нареёшься на курешок и рви на здоровье (Джл. Скв.). Я нашла грибной курешок. У нас здесь много грибных курешков. В курешке растут молюкан и подберёзовик (Джл. Скв.). Белый гриб курешками растёт (Уш. Шим.). Амур. (Скв. Шим.).

КУРЖАВЕТЬ, вею, веешь, несов. Покрывать инеем. Стекла куржавеют от тепла и мороза (Джл. Скв.). Вон лыжники-то как куржавеют на морозе, бегут быстро, дыша́т часто, покрываются куржаком (Серг. Благ.). Амур. (Благ. Скв.). Нов.-Даур.

КУРЖАВЫЙ, а я, о е. 1. Покрытый инеем, изморозью. О, каки́ куржа́вы волоса-то у тебя. Мороз шибко большой? (Серг. Благ.). В лесу счас как в сказке: деревья куржа́вы стоят (Алб. Скв.). Амур. (Благ. Скв.).

2. Покрытый тонкой коркой льда. Куржа́вый снег: покрыт льдом (Красн. Маз.). Амур. (Маз.).

КУРЖАК, а, м. 1. Иней. За́индели стекла от мороза, покрылись куржаком, инеем (Алб. Скв.). Куржак намерзнет над дверью, его метлой не обметёшь (Джл. Скв.). Амур. (Скв.). Нов.-Даур.

2. Изморозь. Зимой все сани куржаком покрываются, все, как в снегу, стоят (Джл. Скв.). Если куржак на деревьях – это к урожаю (Калин. Мих.). Идёшь по морозу, куржаком покрыва́ешься (Серг. Благ.). Амур. (Благ. Мих. Шим.). – Ср. Кухта́ в 1-м знач.

КУРЗУ́ХА, и, ж. Посуда из бересты. Эту ленту снимают, бересту таку́, и из неё любую курзуху делают, хошь набёрку, чума́шек ли (Черн. Магд.). Амур. (Магд.).

КУРИ́К, а, м. Курильщик. А тут че́ делатся, курики-то накурлили и не убрали (Алб. Скв.). Наш малый тоже курик, повадилсЯ курить (Алб. Скв.). Амур. (Скв.).

КУРЛУ́ША, и, ж. Кожура корнеплодов. Че́ почистил, это уж называтся курлуша. От брюквы, редьки, картошки курлуша. Курлушу то мы не выбрасывали, скармливали коровам (Джл. Скв.). Амур. (Скв.).

КУРМУ́ШЕЧКА, и, ж. Устар. Ласк. к курму́шка. Я себе шила сама курмушечки на вате, корóтеньки таки́ (Ст. Окт.). Курмушечки, как кубачки, стёганы, корóтки (Уш. Шим.). Амур. (Благ. Скв. Шим.). Хаб. (Бик. Облuch. Окт.).

КУРМУ́ШКА, и, ж. Устар. 1. Стеганая куртка (рис. 1, б). А ещё носили курмушки. Это вроде телогрейки, курточки на вате и короткая (Бус. Своб.). У нас тужурка, стёжка, курмушкой звали, у украинцев – гу́нька (Е.-Ник. Окт.). Надень курмушку, на улице холодно (Джл. Скв.). Амур. (повсем.). Хаб. (повсем.). Нов.-Даур. – Ср. Курта́шка, Ку́ртик, Ку́файка, Сте́жка, Стёжка.

2. Куртка вообще. Сейчас им все́ курмушки подавай, да болонтевые (Черн. Магд.).

КУРНА́ТЬ, аю, аешь, несов., кого-что. Окунать, погружать. Воду в купель наливают и ребенка ножками туда курнают (Алб. Скв.). Придут к ердани [проруби] да курнают крест в прорубь (Черн. Магд.). Ты че́ курна́шь его много? (Джл. Скв.). Крjóчка в тесто курна́шь

и опёт в жир (Полярк. Мих.). Амур. (Бел. Магд. Скв. Шим.).

КУРНА́ТЬСЯ, аюсь, аешься, несов. 1. Окунаться, погружаться, нырять. Они тут целый день курнаются да в песку валяются. Он курнается и меня не слушает (Н.-Андр. Бел.). Кода купаюсь, весь день курнаюсь (Джл. Скв.). Курнался, курнался да утонул (Н.-Андр. Бел.). Амур. (Бел. Скв.). Нов.-Даур.

2. Перен. Дремать. Едешь на коне, курнаешься, курнаешься: спать охота (Кн-ка Кнст.). А че́ курна́ться, спать надо идти (Уш. Шим.). Амур. (Кнст. Шим.).

1. **КУРНИК**, а, м. Пирог с какой-л. начинкой, чаще с мясной. Че́, и курники стряпали, и счас стряпаю большй таки́ пироги с гусятинной (Марк. Благ.). Курник сёдни у меня из печёнки (Е.-Ник. Окт.). А я с картошкой и с салом делаю курники (Серг. Благ.). Амур. (Благ. Кнст. Скв.). Хаб. (Облuch. Окт.). || Свадебный пирог с мясной начинкой. На свадьбу пироги пекли: курник круглый и рассольник продолговатый (Башур. Облuch.). Курник, рассольник – это вперёд, это как девочкам выкуп отдадут, курник ставят (Пашк. Облuch.). Хаб. (Облuch.).

2. **КУРНИК**, а, м. Курятник. Курник для курей, землянка такá для курей (Бус. Своб.). Говорят, гони кур в курник, в сарай (Нев. Лазо). Где живут куры – курник. У нас курник засыпной, двойной (Бус. Своб.). Стемнеет, куры сами идут в курник (Джл. Скв.). Амур. (Мих. Своб. Скв.). Хаб. (Лазо).

1. **КУРНИ́К**, а, м. См. 1. Кúрник. Ой, девка, я сёдня курник-то прямо сожгла (Рад. Облuch.). Потом идёт курник, пирог такой (Е.-Ник. Окт.). Хаб. (Облuch. Окт.).

2. **КУРНИ́К**, а, м. См. 2. Кúрник. Говорят – сарай для курей, курник (Нев. Лазо). Хаб. (Лазо).

КУРНУ́СИК, а, м. Фартук. После работы курнусики-то скинешь да и пойдёшь плясать (Уш. Шим.). Амур. (Шим.).

КУРНУ́ТЬ, ну, нёшь, сов., однокр. Боднуть. Обойдите его [быка], а то он курнуть может (Черн. Магд.). Амур. (Магд.).

КУРНУ́ТЬСЯ, ну́сь, нёшьсья, сов., однокр. Окунуться. Курнётся в пролубь, и сразу на него шубу надевают (Уш. Шим.). В воду курнётся, и быстрее за коромысло (Черн. Магд.). Амур. (Магд. Шим.).

КУРОСÉСТ, а, м. Насест. Сколько раз говорила, сделай им куросест, дак нет, счас на полу зимуют (Джл. Скв.). Амур. (Скв.).

КУРОШÉСТ, а, м. См. Куросест. Если в стайке сидят куры, так имя́ куросест делают (Заг. Сел. Своб.). Враз засыпают, как петух на куросесте (Джл. Скв.). Амур. (Своб. Скв.).

КУРТА́ШКА, и, ж. Устар. То же, что курму́шка. Зимой шили курташки из дрели, такой товар чёрный (Бдж. Лен.). Курташки вроде фуфайки, стёгано короткое пальто (Н.-Вскр.). Амур. (Шим.). Хаб. (Лен.). Нов.-Даур.

КУРТИ́К, а, м. Устар. То же, что курму́шка. Куртик шился на подкладке, стегался (Лазар. Лен.). Куртик короткий, удобна курташка и тёпла (Марк. Благ.). Раньше были курмушки, называли куртиком (Бдж. Лен.). Амур. (Благ.). Хаб. (Лен.). Нов.-Даур.

КУРЧАЖИНА, ы, ж. Котловина, впадина, залитая водой. Тут была така́ яма, её зальёт, и курчажина. В курчажине, говорят, рыба осталась (Пуз. Окт.). Курчажина всегда с водой, быва́т и глубока (Серг. Благ.). Амур. (Благ.). Хаб. (Окт.). Нов.-Даур.

1. **КУРЬЯ**, и, ж. 1. Речной залив. Курья – заводь, больше курья зовут, счас там вода стоит (Купр. Мих.). В Шереметьеве заводь така́, называли её курьёй (Лонч. Бик.). Где-нибудь здесь замо́ина, курья, там мелка рыба водится (Кум. Шим.). У нас на Амуре курья есть, там вроде стоячая вода (Алб. Скв.). Амур. (Бел. Мих. Своб. Скв. Шим.). Хаб. (Бик. Лазо). Нов.-Даур. || Старое невысохшее русло реки. Курья – старо русло реки, течение здесь прекратилось (Белояр. Маз.). Где курья, там неводили (Купр. Мих.). Амур. (Маз. Мих.).

2. Протока. Между косой и этим переходным берегом курья есь (Нев. Лазо). Плавали по курье на косу, девки бродили по курье (Черн. Магд.). Амур. (Магд.). Хаб. (Лазо).

3. Глубокое место с водоворотом на реке. Ямины така́, крутит их, значит, курья это. У нас две девки купались, так одну сразу закрутило в курью (Алб. Скв.). Из курьи редко кто выплывал (Джл. Скв.). Глубоко, вёртко место, улово это, больше курьёй звали (Бус. Скв.). Амур. (Своб. Скв. Шим.). – Ср. У л о в о в 1-м знач.

4. Место для ловли рыбы, очищенное рыбаком. У каждого была своя курья, вроде ямы, которую он вычистит, а потом рыбу ловит (Бус. Своб.). Амур. (Своб.).

2. **КУРЬЯ**, и, ж. Шутл.-ирон. Прозвище ребенка, который плохо растёт. У нас подrostков, ребятишек так называли. Курья, гыт, он ничё не растёт (Бикин.). Хаб. (Бик.).

КУРЯТНИЦА, ы, ж. Работница, ухаживающая за курами; птичница. В колхозе я шестнадцать лет работала конюхом и сторожем, только курятницей не была (Ключи Бел.). Курятницам счас легко работать, машины помогают (Серг. Благ.). Амур. (Бел. Благ. Скв.).

КУСЬКА, и, ж. Устар. Кутья. На поминках куську ели (Черн. Магд.). Куську варили, ели это на постах (Деж. Лен.). Амур. (Магд. Скв.). Хаб. (Лен.).

КУТ, а или у́, м. Передний угол в избе. Проходи на кут, садись (Бус. Своб.). В куту висит икона, иконы всегда в переднем углу вешают (Взм. Вяз.). Амур. (Своб.). Хаб. (Вяз.).

КУТЁНОК, н к а, м. Щенок. Надо покормить кутёнка (Уш. Шим.). Ну-ка, покажи кутёнка (Марк. Благ.). Амур. (Благ. Шим.).

КУТЁРНИК, а, м. Посудное полотенце. Быстрее кутерник мне подай, ко́ло печки он (Черн. Магд.). Амур. (Магд.).

КУТНИЙ, яя, ее. Находящийся в кухне или в углу избы, отделённом под кухню. Кутняя лавка, кутний стол, всё это в куте́, где печь (Покр. Бик.). Хаб. (Бик.).

КУТНИК, а, м. 1. Широкая лавка, прибитая к стене или печи. Кутник прибивали к печи, доску таку́ широку, а внизу ешибо́ дверцы делали (Алб. Скв.). Амур. (Скв.). Нов.-Даур.

2. Место для сна в крестьянской избе, обычно лежанка за печью. В кутник пошла отдыхать. Это как спальня, а у нас всё кутник

говорили (Джл. Скв.). Лёг и уснул в том кутнике (Анос. Шим.). Амур. (Скв. Шим.). – Ср. К у т ь в 3-м знач.

КУТОК, т к а́, м. 1. Отгороженное в помещении место. Мешки с пшеницей ставили в куток (Бус. Своб.). В кутке у нас и мука, и овёс стоит (Бус. Своб.). Амур. (Своб.).

2. Часть деревенской улицы. Село делилось на три кутка (Над. Бир.). Куток за мостками весь старожильческий (Уш. Шим.). Амур. (Бел. Шим.). Хаб. (Бир.).

3. Перен. Житель определенной части улицы. Наш куток на задах живёт (Н.-Андр. Бел.). На Амур приезжал каждый своим кутком (Н.-Андр. Бел.). Амур. (Бел.).

4. Место, площадка для танцев и игр молодежи. На кутке земля очень притоптана, там мы всегда и плясали (Джл. Скв.). Амур. (Скв.).

КУТЬ, и, ж. Устар. 1. Хозяйственный угол в избе, место перед печью. Угол ко́ло печки кутью называли (Ст. Окт.). Раньше перегородок в доме не было, в куте бочонки стояли, всяка угварь (Уш. Шим.). Амур. (Своб. Скв. Шим.). Хаб. (Бик. Лен. Окт.). Нов.-Даур.

2. Кухня. Кухню называли ешибо́ и кутью. В куте́ ели, посуду мыли (Алб. Скв.). Счас кухня, а раньше куть (Кас. Арх.). Иди в куть, приташий мне мутовку (Алб. Скв.). Твоя сужена, твоя ряжена в куте́ сидит за занавеской (из песни) (Е.-Ник. Окт.). Амур. (Арх. Бел. Своб. Скв. Шим.). Хаб. (Бик. Вяз. Облuch. Окт.). – Ср. К у х н я н к а, К у́ ф н я.

3. То же, что кутник во 2-м знач. Счас комната, а раньше куть, спальня – у богатых людей, а у таких – куть. Спали в куте́ (Рад. Облuch.). Йюте, девочки, в куть спать (Рад. Облuch.). Амур. (Арх.). Хаб. (Облuch.).

КУТЯ-КУТЯ, междом. Звукоподражат. слова для подзывания кур. "Кутя-кутя" – эдак я куриц собираю, зову их (Алб. Скв.). Амур. (повсем.).

КУФАЕЧКА, и, ж. Уменьш.-ласк. к куфайка. А женщины всё больше куфаечки носили, сами шили и носили (Кас. Арх.). В войну и куфаечку трудно найти было. А счас ребятишкам куфаечку нужно, и горя мало (Серг. Благ.). Амур. (Арх. Благ.).

КУФАЙКА, и, ж. Стеганая куртка. Куфайки, шубы носили, шили из баранов (Сам. Окт.). Женщины выстежат куфайку и носят (Кас. Арх.). Куфаек раньше не было, счас их называют куфайки, а раньше курмушки (Пашк. Облuch.). Куфайки сами шили, это стёгана куртка на вате (Алб. Скв.). Амур. (Арх. Кнст. Мих. Скв. Шим.). Хаб. (Вяз. Облuch. Окт.).

КУФЕЛЬНЫЙ, ая, ое. Ку́хонный. Куфельны лавки на куфне были, туды банки, ведра ставили (Уш. Шим.). Амур. (Шим.).

КУФЁНКА, и, ж. Пренебр. Уменьш. к куфня. Куфёнка, где печка, и ку́фня звали (Ам. Окт.). Куфёнки были, бани, куфёнки никудышны были (Покр. Бик.). Хаб. (Бик. Окт.).

КУФНЯ, и, ж. То же, что куть во 2-м знач. Комната, спальня и куфня (Покр. Бик.). У нас летняя куфня есть (Ин-ка Арх.). Полну куфню натаскали картошки (Лен-ское Лен.). Амур. (Арх. Благ.). Хаб. (Вяз. Лен. Окт.).

КУХЕНКА, и, ж. Уменьш.-ласк. Кухня. В кухенку зайдёшь, в подпóлице лёд, а сверху вода (Алб. Скв.). Амур. (Скв.).

КУХНЯНКА, и, ж. 1. То же, что куть во 2-м знач. *Хлеб-то в кухнюнку занеси* (Н.-Вскр. Шим.). *В кухнюнке, в куте возьми бочку* (Н.-Вскр. Шим.). Амур. (Шим.).

2. Летняя кухня. *А лето — всё больше на кухнюнке ели, в летней кухнюнке* (Н.-Вскр. Шим.). Амур. (Шим.). — Ср. Ч а е в а р к а.

КУХТА, ы, ж. 1. Изморозь. *Кухта вроде инея, кухта налипает на деревья* (Н.-Вскр. Шим.). *Кухта на деревьях, как будто бы снежок, кухта на кустах-то, как будто ватка* (Е.-Ник. Окт.). Хаб. (Окт.). Нов.-Даур. *Снег, осевший на ветках деревьев, кустарников. Когда насыдет снег, говорят, кухта наслела, много снега выпало, много кухты на лесине* (Анос. Шим.). Амур. (Шим.).

2. Перек. Тополинный пух. *Весной на ветках тополиный пух садится, вот и есть кухта* (Алб. Скв.). Амур. (Скв.).

КУХТОЧКА, и, ж. Ласк. к *кухта* в 1-м знач. *Кухта на деревьях как будто бы снежок, кухта на кустах-то, как будто вата, осенью, ранней весной кухточка выпала* (Е.-Ник. Окт.). Хаб. (Окт.).

КУЦАН, а, м. Некастрированный баран. *У нас был большой куцан* (Биб. Благ.). *Баран, по-зайкальски — куцан* (Бикин). *Самца барана куцаном звали* (Уш. Шим.). *У меня трое куцанов выросло за лето* (Н.-Андр. Бел.). Амур. (Бел. Благ. Своб. Скв. Шим.). Хаб. (Бик. Бир. Окт.). Нов.-Даур.

КУЦАНЧИК, а, м. Уменьш.-ласк. Ягненок. *Родился куцанчик и ярочка* (Е.-Ник. Окт.). *Если мальчишка у ярки родится, куцанчиком звали* (Уш. Шим.). Амур. (Мих. Шим.). Хаб. (Окт.). Нов.-Даур.: Куцашик.

КУЧА, и, ж. Народный коллективный танец. *На вечерачки собирались, кучу, кадрель танцевали, подгёрну* (Деж. Лен.). *Кучу в четыре пары танцевали* (Квш. Лен.). *Куча — быстрый*

танец, прямо бегом (Ст. Окт.). Хаб. (Лен. Окт.).

КУЧЕРГАН, а, м. Возвышение, островок на болоте. *Кучерган выпират льдом из-под земли, а потом он торчит в виде мха, торфа* (Джл. Скв.). *На болоте иногда встретишь сухое место, даже с деревьями, кучерганом зовут* (Джл. Скв.). Амур. (Скв.). Нов.-Даур.

КУШЕРА, ы, ж. Акушерка. *Чё плохо было, кушеры были. Если всё хорошо, с бабками рожали, чё плохо, то эта кушера ездит* (Союз. Окт.). *Она гуранка давнишняя, кушерой работает* (Кн-ка Кнст.). Амур. (Кнст.). Хаб. (Окт.).

КУШТАН, а, м. Устар. Орудие корчевания и обработки земли типа мотыги (рис. 12, 3). *Где есь корчи, куштаном выдолбишь, куштаном корчуешь: ручка деревянная, а там, железно* (Каз. Хаб.). *Землю обрабатывали куштаном, корчи вытаскивали. Куштаны вроде кирки, токо больше* (Н.-Вскр. Шим.). *Делашь такі куштаны: одна сторона востра, другая плёска. Кайла односторонняя, а куштан нет* (Е.-Ник. Окт.). Амур. (Скв. Мих.). Хаб. (Лен. Окт. Хаб.).

КУЯН, а, м. Радикулит. *Куян есь болезнь, вот и лечу его* (Ам. Окт.). *Куян — радикулит. Порубите мне куян, гыт, порубят на пороге, и легче станет. Куян — он не дай бог какой!* (Е.-Ник. Окт.). Хаб. (Окт.). Нов.-Даур.

КЫХЫКАТЬ, а ю, а ешь, несов. Кашлять. *Ну, хватит кыхыкать, надоел!* (Алб. Скв.). *Я уж две недели кыхыкаю, ничё не дают пить* (Алб. Скв.). Амур. (Скв.). Нов.-Даур.: Кахыкать.

КЫШКАТЬСЯ, а юсь, а ешьсь, несов. Экспр. Медлить, не торопиться, лениво выполнять какую-л. работу. *Чё ты там кышкаешься долго* (Н.-Вскр. Шим.). *Кышкались они с ём, кышкались, а толку мало* (Н.-Вскр. Шим.). Амур. (Шим.).

Л

ЛАБАЗ, а, м.; мн. лабаза́. 1. Помост на ветвях дерева или легкая постройка на высоких столбах, сделанная в лесу для разных охотничьих надобностей (рис. 17, 2). *Лабаз, сидьбу сделают на дереве и караулят изюбря у солонца* (Заб. Вяз.). *Лабазы делают только на изюбря: солят солонец, а метрах в четырёх — в пяти от солонца на столбах будочка, струб с дырочкой — бойница для ружья, оттуда стреляют. Понизу воздух быстрее тянется — зверь учует, поэтому лабаз на столбах делают, повыше чтоб было* (Лерм. Бик.). *Лабаз — это делается на высоте шесть-семь метров, это сложить как-нибудь продукцию свою или убитого зверя положить* (Черн. Магд.). Амур. (Магд. Мих. Своб. Шим.). Хаб. (Бик. Вяз. Лен. Облук. Окт.). Нов.-Даур.

2. Помост из жердей, на который ставят стог сена, скирду хлеба. *Низко место, дак там делашь лабаз, из дёрна и пластов стулля делашь под зарб, чтоб вода не замочила* (Бдж. Лен.). *Лабаз под хлеб рубят, скирдуют на нём, от воды, от сырости, чтоб не попортился хлеб* (Бикин). *Лабаз делается на сыром месте из жердей и палок, под сено делали* (Кум. Шим.). Амур. (Шим.). Хаб. (Бик. Лазо Лен.).

3. Навес, сделанный в поле во время страды или покоса, для отдыха. *Лабаз на покосе в первую очередь делают, чтобы в холодке сидеть, столик под ним* (Е.-Ник. Окт.). Хаб. (Окт.).

4. Сарай для скота. *Лабаз — так сарай звали* (Серг. Благ.). *Лабаз — сарай для скота* (Калин. Мих.). Амур. (Благ. Мих.).

ЛАБАЗНИК, а, м. собир. Разнотравье, любая трава, которую косят на сено. *Лабазник — всяка-разна трава, какя на сено косится: и вязыль, и клевер* (Блг. Окт.). *Лабазник — разнотравье, на сено идёт* (Ст. Окт.). *Лабазником называли траву, листовником не называли* (Калин. Мих.). Амур. (Мих.). Хаб. (Окт.). Нов.-Даур.

ЛАБАЗОВЫЙ, а я, о е. Относящийся к лабазу в 4-м знач. *Лабаз — сарай для скота. Ветер наносит на его крышу землю, на ей вырастет трава. Траву на крыше лабаза звали лабазовой, и лебеду лабазовой звали* (Калин. Мих.). Амур. (Мих.).

ЛАБАЗОК, з к а́, м. Уменьш.-ласк. к лабаз в 1-м знач. *В лабазке сидела, и мишка туда в гости забрался и лапой меня* (Алб. Скв.). Амур. (Скв.).

ЛАБОРНЫЙ, а я, о е. См. Алаборный. *Лабор-*

ный — это неряшливый человек. Вот даже сидит есть как-то неопрятный. Ну, говорят, *алаборный* (Алб. Скв.). Амур. (Скв.).

ЛАБУТЫ, о, в, мн. *Пренебр.* Разношенная обувь больших размеров. У нас *обуи* называли *лабуты*: *кака-нибудь срама обуи и больша. Ой, и лабуты натянула ты сёдни* (Союз. Окт.). *Вон иди и лабуты свои надевай* (Ам. Окт.). Хаб. (Окт.). Нов.-Даур.

ЛАВСТАК, а, м. Лоскут, вырванный из одежды. *Кабан, было, задавил. Из этого места такой лавстак вырвал* (Нев. Лазо). *Все, как есть, рубашонки поприрвал: реванёт — и лавстак* (Черн. Магд.). *Вырвали лавстак на рукаве* (Анос. Шим.). Амур. (Магд. Мих. Шим.). Хаб. (Лазо). Нов.-Даур: *Лафтак*.

ЛАГА, и, ж. 1. Деревянный брус, на котором держится потолочный настил. *Лага — это называли так балку, матку в доме на потолке* (Калин. Мих.). Амур. (Мих.). — Ср. *Матка* в 1-м знач., *Матница*, *Окладка* в 1-м знач.

2. Одна из балок, на которую настилается пол. *Лага врубётся в стену, когда пол настилают* (Алб. Скв.). Амур. (Скв.). — Ср. *Лёжка* в 2-м знач., *Матка* в 2-м знач., *Нижняя матка*.

ЛАГАНУТЬ, н, у, нёшь, сов., что. *Экспр.* Выпить много в один прием. *Стакан лаганут и ходят пьяными* (Бус. Своб.). Амур. (Своб.).

ЛАГУН, а, м. Род большой бочки с двойным дном и двумя небольшими отверстиями в крышке (рис. 5, 7). *Отец был бондарь, он лагуны делал под рыбу. Вёдер сорок входило, лагун с двумя днами* (Серг. Благ.). *Где вода? Да вон там, в лагуне, возьми* (Кум. Шим.). *В лагуну воду в поле возили. Лагун с двумя дырками: одна на дне квадратная и сбоку маленькая, как краник* (Серг. Благ.). Амур. (Бел. Благ. Скв. Шим.). Нов.-Даур.

ЛАГУНИХА, и, ж. Неглубокая котловина в лесу, заросшая травой. *Лагуниха — вроде как поляна, в ней много ягод, в лагунихе много раньше земляники было* (Джл. Скв.). Амур. (Скв.).

ЛАГУНОК, н, кá, м. 1. Уменьш. к лагун. *Лагунок — деревянный бочонок, на пашне воду в ём возили* (Деж. Лен.). *В большой лагун вёдер семь воды, а в лагунок — ведёрко и меньше* (Серг. Благ.). *В лагунке вставное донце, в верхнем дне отверстие* (Калин. Мих.). *Принеси лагунок квасу* (Джл. Скв.). Амур. (Арх. Благ. Скв.). Хаб. (Лен.). Нов.-Даур. — Ср. *Лагушка*, *Лагушбк*.

2. Берестяное лукошко, в которое набирали семена для посева. *Лагунок через ремень держится впереди, из него берут семена и сеют* (Джл. Скв.). Амур. (Скв.).

ЛАГУШЕЧКА, и, ж. *Ласк.* к лагушка. *Раньше лагуны и лагушечки были. Лагушечка ведёрная, в ней и воду, и квас, и брагу держали* (Серг. Благ.). Амур. (Благ.).

ЛАГУШКА, и, ж. То же, что лагунок в 1-м знач. *Это у нас лагушкой звали, это такой деревянный бочоночек, дёготь в неё наливали* (Черн. Магд.). *Лагушка сама деревянна. Налей в лагушку свежей воды* (Заг. Сел. Своб.). *Лагушка маленька, вот как лагунок, литров на восемь* (Серг. Благ.). Амур. (Благ. Магд. Своб. Шим.).

ЛАГУШОК, ш, кá, м. То же, что лагунок

в 1-м знач. *Лагушок хранится до сих пор, бочонок деревянный* (Бус. Своб.). *Лагушок — небольшая бочечка с отверстием. В ней квас заводят* (Уш. Шим.). Амур. (Своб. Шим.). Нов.-Даур.

ЛАДВИНА, ы, м. *Неодобр.* Прозвище слишком полной женщины. *Така ладвина, что в дверь не влезет, здоровушиша така* (Ключи Бел.). Амур. (Бел.).

ЛАДИТЬ, лá жу, лáдишь, несов., кого-что и без доп. 1. Делать, мастерить, чинить. *А мы ладить хотели эти сани* (Черн. Магд.). Амур. (Магд.).

2. По суеверным представлениям, лечить, используя заговор, заклинание. *Она ладит, шаманит, детей к ней водят, она их ладит* (Голов. Бир.). *Люди умывают и ладят, она просто ладит, заговариват на воду* (Голов. Бир.). *Он ладил и от лихорадки* (Уш. Шим.). Амур. (Шим.). Хаб. (Бир.).

ЛАДНО, нареч. Много, достаточно. *Сутки прошёл снег — уже ладно насыпало, уже хватит, порядочно насыпано* (Лерм. Бик.). Хаб. (Бик.).

ЛАДОМ, нареч. 1. Хорошо, как полагается, толково. *Четвёрту неделю ничё не делано ладом: лежу, болею* (Союз. Окт.). *Хозяйка,мотри ты, ладом узнай!* (Е.-Ник. Окт.). *Погодите, я ладом стол вытру* (Ст. Окт.). *Ладом надо выржаться* (Бус. Своб.). Амур. (Бел. Благ. Своб. Скв.). Хаб. (Облuch. Окт.). Нов.-Даур.

2. Мирно, дружно. *Мы прожили со своей старухой ладом всю жизнь* (Уш. Шим.). Амур. (Шим.).

ЛАДОНКА, и, ж. Ладонь. *Рукавицы шили козлиные с дырами на ладонке, чтобы лучше взяли вилы, топор. На охоту такие рукавицы надевались* (Пашк. Облuch.). Хаб. (Облuch.).

ЛАДОНЬ. Остаться на ладони. См. Остаться.

ЛАЗОРИК, а, м. Растение горечавка — Gentiana L. *Лазорики — лютики такими куцками растут, мелконьки, бравеньки цветочки у них* (Ст. Окт.). Хаб. (Окт.).

ЛАЗУН, а, м. Очень подвижный, непоседливый ребенок. *Ну и лазун у нас этот Витька: минутки не посидит, всё прыгает* (Бикин Бик.). *Когда ребёнку год, он начинат ходить, всюду лезет, его называли лазун* (Калин. Мих.). Амур. (Мих.). Хаб. (Бик.).

ЛАЗУЧИЙ, а я, е е. Непоседливый, очень подвижный (о ребенке). *От такой уж лазучий ребёнок удался* (Покр. Бик.). *Годовалого ребёнка, который всюду лезет, называли лазучий, лазун* (Калин. Мих.). Амур. (Мих.). Хаб. (Бик.).

ЛАМПЕШКА, и, ж. Мелкая рыба подсемейства горчаков — Acanthorhodus и Pareitholognathus. *Змеёголов любит маленьку бёленьку рыбку, в народе её лампешкой называют. Она отблеск синеватый дает. Лампешку ещё синяевой зовут* (Полярк. Магд.). Амур. (Мих.). — Ср. *Ляйш*, 2. *Синяйка*.

ЛАНДОРИКИ, о, в, мн. Олады из мерзлого картофеля. *Напечёт разных ландориков* (Заг. Сел. Своб.). *Ландорики в войну пекли из мерзлой картошки* (Серг. Благ.). Амур. (Благ. Своб.). — Ср. *Латурки*.

ЛАНОК, н, кá, м. 1. Глиняный кувшин (рис. 5, 2). *Ланок — это большой такой кувшин и всё, квас в ланках держали* (Е.-Ник.

Окт.). *Ланок* — это глиняная посуда, как кувшин, для молока (Серг. Благ.). *Ланок* сам здоровый, а горлушко тако маленько (Джл. Скв.). Амур. (Благ. Скв.). Хаб. (Лен. Окт.). || Большая глиняный горшок, в котором обычно хранят варенье, компоты, соленья. В ланок солим чём-нибудь, туды ложат варенье или компот туды делают, заливали груши туды. Молоко в ланке не держут (Е.-Ник. Окт.). Бочонков было мало, всё больше ланки были, солили туды чём-нибудь (Кум. Шим.). Амур. (Скв. Шим.). Хаб. (Окт.).

2. Глиняная чашка. У меня есть чашки с глины — ланки (Н.-Вскр. Шим.). Амур. (Шим.).

ЛАНОЧЕК, чка, м. Уменьш.-ласк. к ланок в 1-м знач. В ланок, в ланочек солили чём-нибудь, варенье туды или компот. Ланочек глиняный мурáвленный (Е.-Ник. Окт.). Хаб. (Окт.).

ЛАНСТРОТ, а, м. Устар. Вид улья с гнездовыми рамками разных размеров. Счас ульи даодны и лежакы, а раньше еще был ланстрот, счас их нет, потому что нужны разные рамки (Кас. Арх.). Амур. (Арх.).

1. **ЛАПА**, ы, ж. 1. Способ заделки углов в деревянной постройке, при котором концы бревен не торчат наружу (рис. 11, 3). Лапа — это два бремна срашшиваются. Например, нам надо бревно доставлять, вот здесь надо соединить, значит, делается лапа. Целый день оне эту лапу делали (Сам. Окт.). Брёвна есть в шканты делают, а есть потёмок. То и друго — лапа (Е.-Ник. Окт.). В лапе делается потёмок для закрепления (Ст. Окт.). Амур. (Благ. Кнст. Своб. Скв. Шим.). Хаб. (Вяз. Окт.). — Ср. Немецкий угол, чистый угол.

~ В лапу, нареч. Один из способов заделки углов в деревянной постройке, при котором затесанный клином конец одного бревна вставляется в выемку другого. В лапу углы заделывали (Наг. Окт.). Немецкий угол в лапу заделывается, а если концы брёвен выставлены — в охряп (Пуз. Окт.). В лапу заделывают угол: на одном бревне выемка, на другом — зуб, зуб вкладывается в выемки (Уш. Шим.). В лапу, если углы не торчат, а в углу такой квадратик вырежут (Наг. Окт.). То делает в чашку углы, кто в лапу (Заб. Вяз.). Амур. (Бел. Благ. Магд. Своб. Скв. Шим.). Хаб. (Вяз. Окт.).

2. **ЛАПА**, ы, общ. Активный участник в детской игре, ведущий. Полундра, лапа близко, счас запягает! (Джл. Скв.). Ты двигайся больше, а то что из тебя за лапа, так не запягаешь никого (Джл. Скв.). Амур. (Скв.).

ЛАПОСТЬ, и, ж. Устар. Ступня ноги. Вот это лапость — вся ступня. У кого маленька лапость, у кого больше — обуй-то разный, и обуй разный, и лапости эти разны (Союз. Окт.). Ступня ли, лапость ли, вот это лапость (Ст. Окт.). Ножки калёчные, лапости опрокидываются (Н.-Андр. Бел.). Амур. (Бел. Скв.). Хаб. (Окт.). Нов.-Даур.

ЛАПОТКИ, ов, мн. Растение башмачок крупноцветный — *Syrpidium macranthum*. Цветы здесь всяки были: саранки, олочки, лапотки (Кн-ка Кнст.). Амур. (Кнст.).

ЛАПТЁЖНИК, а, м. Устар. Пренебр. Прозвище крестьянина в Приамурье, переселенца из южных и западных областей России. Лептёжниками называли людей из Тамбова, Воронежа, всех западных крестьян, оне же в лаптях ходили (Бус. Своб.). Амур. (Своб.).

ЛАПТИТЬ, чу́, тйшь, несов. Следить, оставлять след. Когда ты перестанешь лаптить? (Бейт, Скв.). Амур. (Скв.).

ЛАПУШНИК, а, м., собир. Общее название растений с широкими листьями. Лапушник — так называли лопух, подорожник и другие растения за их большой широки листья (Калин. Мих.). Листовник? То же, что лапушник. Если у растения лист большой, листовник его (Е.-Ник. Окт.). Амур. (Магд. Мих.). Хаб. (Окт.). Нов.-Даур.: Трава листовая, всякая трава, — Ср. Листовник.

ЛАСТИТЬ, шу или стю, стишь, несов. 1. Кого. Ласкать. Он ластит свою жену, видно, любит шибко, не обижат (Серг. Благ.). Амур. (Благ.).

2. Неодобр. Лицемерить. Ластит человеку, вроде сочувствует, а сам хитрит, близирничат (Е.-Ник. Окт.). Хаб. (Окт.).

ЛАТКА, и, ж. 1. Глиняный горшок, используемый для хранения молока, приготовления пищи и т.д. (рис. 5, 3). Большой такй латки: кверху пошире, а книзу поуже. Мы в латках чай сливали, молоко варили (Блж. Лен.). Горшки-латки такй были глиняны, сливан в их варили, кулагу делали (Рад. Облuch.). Латки как крынка, мурáвлена латка-горшок. Латка — молочко сливать, подить — и в латку (Е.-Ник. Окт.). Амур. (Магд. Мих. Скв. Шим.). Хаб. (Лен. Облuch. Окт.).

2. Большая глиняная миска (рис. 5, 4). Латка больша, как таз, в ей тесто месят (Е.-Ник. Окт.). Раньше были латки, оне такй глиняны, широки, как таз (Черн. Магд.). Амур. (Благ. Магд. Скв. Шим.). Хаб. (Лен. Окт.). || Деревянная миска, в которой обычно сбивали масло. Деревянна посудка — латки называют — в латках большинство масло мешали (Рад. Облuch.). Были латки и деревянные (Пашк. Облuch.). Хаб. (Облuch.).

3. Большая чугунная жаровня. Латка была, жаровня чугунна, больш-больша, жарили в ей (Заг. Сел. Своб.). Амур. (Своб.). Нов.-Даур.

ЛАТОЧКА, и, ж. 1. Уменьш.-ласк. к латка в 1-м знач. Латочки были у нас, покупали. Она глиняна латочка, как выкрашена. Мы чай варили в латочках (Е.-Ник. Окт.). Это латочка, а это крыночка, эта латочка ещё нова, недёржана (Башур. Облuch.). У меня латочка хороша была, всё молоко в ей варили (Черн. Магд.). Амур. (Магд. Скв.). Хаб. (Облuch. Окт.).

2. Уменьш.-ласк. к латка во 2-м знач. Крынки были и латочка — глиняна така чашка (Н.-Андр. Бел.). Амур. (Бел. Мих.).

3. Уменьш.-ласк. к латка в 3-м знач. Латочки были такй, как вроде жаровенки (Заг. Сел. Своб.). Амур. (Своб.). Нов.-Даур.

ЛАТУРИКИ, ов, мн. То же, что ландрики. Картошку насобирам в поле морожену, бабье в войну латурики стряпали с неё (Уш. Шим.). Латурики с картошки мёрзлой делали (Уш. Шим.). Амур. (Шим.).

ЛАФТАЧОК, чка, м. Небольшая поляна с ягодником. Найдёшь лафточок, много можно собрать брусничцы (Джл. Скв.). Амур. (Скв.).

ЛАЧИТЬ, чу, чишь, несов., что. Лакать. Оне где-нибудь лачат воду в ключе: обожралась орехой (Пуз. Окт.). Это сабаки лачат воду (Союз. Окт.). Хаб. (Окт.).

ЛАЧКА, и, ж. Шутл.-ирон. Угощение. Хватит, лачка отошла вам, вылазьте из-за стола!

(Серг. Благ.). *Кодá умру я, лачки-то вам такой не будет* (Серг. Благ.). Амур. (Благ.).

ЛЕБЕЗНЫЙ, ая, ое. Тонкий, нежный (о листе растения). *Чистяк этот опёт у нас растёт, у него такой лис беззый, он на кладбище растёт. Лебезный – это тоненький, нежный листочек* (Черн. Магд.). Амур. (Магд.). Нов.-Даур.: Лебезно.

ЛЁГЧИТЬ, чу, чишь, несов., кого. Кастрировать. *Время подходит, пойдём легчить борова. Барана тоже легчат* (Поярк. Мих.). Амур. (Мих.).

ЛЕДЯНКА, и, ж. Специально облитая водой колея зимней дороги на лесозаготовках. *Я на ледянке работал. Для вывозки леса ледяную дорогу делали: колеи две. делали, конь посередке идёт, а под полозья водой поливают – ледянка, из её не выкочишь. К ледянке лес трелюется, специально штабеля делали* (Черн. Магд.). *Четыреста лошадей трелюют лес, а восемьдесят лошадей пускают по ледянке* (Черн. Магд.). *Сначала лес возили с подсанками, потом стали больше по ледянке возить* (Алб. Скв.). Амур. (Магд. Своб. Скв. Шим.).

ЛЕЖАНКА, и, ж. Ягода (какая?). *Лежанка – ягода, а в серёдке красная, по земле растёт, листья рёбенькие, корявенькие* (Уш. Шим.). Амур. (Шим.).

ЛЕЖАТЬ. В словосочетаниях.

◊ *Лежать лёжа*. Находиться в горизонтальном положении. *Ежели месяц лежит лёжа – это нехороший месяц* (Союз. Окт.). Хаб. (Окт.).

◊ *Лежмя лежать*. Бездельничать. *Целый месяц лежмя лежит, ничё не делат* (Серг. Благ.). *А ему чё? Счас не работат, лежмя лежит, мать кормит его, и ладно* (Марк. Благ.). Амур. (Благ.). Нов.-Даур.

◊ *Лёжа лежать*. То же, что лежмя лежать. *Лёжа лежит – так говорят на лодыря, лежебоку* (Калин. Мих.). Амур. (Мих.).

ЛЕЖБА, ы, ж. Лежбище, место, где устраивают ночлег дикие животные. *Ходовой зверь лёжбы не делат, а жилой зверь вышел, покормился – и лёжбу делат, ночует там, на лежбище* (Алб. Скв.). Амур. (Скв.).

ЛЁЖЕНЬ, жн я, м. Трутень. *Трутень дак он трутень – лёжень, у его хоботка нету, он укусу не делат* (Пуз. Окт.). *Лёжень – это трутень: ничё не делат, а мёд ест* (Башур. Облuch.). Хаб. (Облuch. Окт.).

ЛЕЖКА, и, м.; обычно мн. лéжк и. 1. Жердь или бревно, которое под что-л. подкладывается. *Табор или фанзы охотники строили. Лёжку ложишь, хвои набросал – вот тебе и табор* (Мар. Облuch.). *Лёжки положишь под посуду с ягодой и оставляшь брусьицу на зиму в лесу* (Кврж. Кнст.). *Свалят лес у пня, положат на лёжки, а зимой вывозят на лошадях* (Пуз. Окт.). Амур. (Благ. Кнст. Мих.). Хаб. (Бик. Окт.).

2. Одна из балок, на которые настилается пол. *Под пол клали лёжки, потом пол настилали* (Джл. Скв.). Амур. (Благ. Мих. Скв.).

ЛЕЖМЯ. ◊ *Лежмя лежать*. См. Лежать.

ЛЕЗКОМ. ◊ *Лезть лезком*. См. Лезть.

ЛЁЗТЬ. ◊ *Лёзть лезком*. 1. В большом количестве непрерывно заползать, залетать (о насекомых). *Ну осы прямо лезут лезком в кухню* (Биб. Благ.). *Вот кодá летом в тайге бываешь, этот гнус лезком лезет, в любую*

дырочку пройдёт (Калин. Мих.). Амур. (Благ. Мих.).

2. С усилием проходить сквозь толпу. *Надо кого-то достать, дак лезком лезть приходится* (Башур. Облuch.). Хаб. (Облuch.).

ЛЕЗЬЁ, ья, ср. Лезвие, острая часть какого-л. орудия труда. *У косы лезьё вóстро* (Кум. Шим.). *А у меня нет лезья, теперь всё больше электрически бритвы* (Серг. Благ.). Амур. (Благ. Шим.).

ЛЕЛЁХА, и, общ. Неодобр. О чрезмерно упитанном, полном человеке. *Самá худенька, а ребёнок такой лелёха* (Джл. Скв.). *Верка ваша такá лелёха, и куда разнесло её* (Алб. Скв.). Амур. (Скв.).

ЛЕЛЁШНАЯ ПЕСНЯ. Старинная песня с припевом "Лели-лели-ля". *А я знаю много свадебных песен, лелёшных, старинных* (Поярк. Мих.). Амур. (Мих.).

ЛЁЛЯ, и, ж. Устар. Крестная мать. *Крёсную лёлей звали. Как привадишь ребёнка, он лёлей зовёт* (Джл. Лен.). *Лёля меня он звал, я его хрёсна, сама крестила* (Вас. Вяз.). *Ты написала лёле письмо?* (Серг. Благ.). Амур. (Благ. Мих. Скв.). Хаб. (Бик. Вяз. Лен.).

ЛЕМЕШИНА, ы, ж. Устар. Шарик из тертого табака и золы, завернутый в табачный лист. *За губу ложил табак – лемешину. Лемешина – тёртый табак, и золу туды смешивали – и за губу. Вечно с шишкой ходили, лемешинной* (Джл. Скв.). Амур. (Скв.). Нов.-Даур.

ЛЕМЕШИННИК, а, м. Устар. Неодобр. Любитель закладывать за губу табак – лемешину. *За губу ложили табак – лемешину, лемешинниками ещё называли. Вечно с шишкой ходили. И загубниками их называли* (Джл. Скв.). Амур. (Скв.). Нов.-Даур.

ЛЁН, лън я, м. Сухожилие, связки шейных позвонков. *Я тебе счас лён сломаю, а еще говорят, подвешаю шейного пластыря на лён* (Алб. Скв.). *Продуло меня, видно, лён простудила, шею не могут повернуть* (Серг. Благ.). *Лён свернёшь, и шея на боку* (Марк. Благ.). Амур. (Благ. Скв.).

ЛЕНИВКА, и, ж. Устар. 1. Широкая доска, перекинутая с русской печи на полати. *Были полати только в старых домах. Сразу с гобчика, с ленивки – и туда, на полати, к потолку. Гобчик и ленивка с этой стороны, что ото дверей, а полати к потолку* (Рад. Облuch.). Хаб. (Облuch.).

2. Деревянная пристройка к русской печи в виде лавки. *Ленивка как лежанка в кухне, за печкой. Горшочки, ухват, сковородку спрячешь под ленивку* (Лерм. Бик.). *Ленивка – полка за печкой, на ней можно спать, а под низом кури* (Покр. Бик.). *Постёлю всю на каку-нибудь ленивку складут* (Чесн. Мих.). Амур. (Мих. Скв. Шим.). Хаб. (Бик. Облuch. Окт.). Нов.-Даур.

ЛЕНИВОЧКА, и, ж. Устар. Ласк. к ленивка во 2-м знач. *Ленивочку сделают за печкой чё-нибудь туды ставить, на ней можно спать* (Покр. Бик.). *В старых домах ленивочки делали* (Рад. Облuch.). *Старики говорили: "Пойду на ленивочку, полежу"* (Джл. Скв.). Амур. (Скв. Шим.). Хаб. (Бик. Бир. Облuch. Окт.).

ЛЕНОШНИЦА, ы, ж. Рыболовная снасть для ловли ленка. *Для каждой рыбы своя сеть была: ленка ловили леношницей, чебака – чебшницей* (Алб. Скв.). Амур. (Скв.).

ЛЭНТА, ы, ж. Длинный плот, состоящий из нескольких сплотов, соединенных в торец. Лесин двадцать-тридцать — сплотов, потом их лентами выводят длинными, плот составляют. Ленту отведёшь, на кол поставишь, и стоит (Блг. Окт.). Хаб. (Окт.).

ЛЕНТОРНИК, а, м. Растение (какое?). Ленторник — он такой палочный, растёт на вершинах, где вода не замерзает (Бус. Своб.). Амур. (Своб.).

ЛЕНТЯЙСТВОВАТЬ, ствую, ствуеть, несов. Проводить время в праздности, безделье. Я ведь счас лентяйствую, отработала своей век (Голов. Бир.). Хаб. (Бир.).

ЛЕПЁШКА, и, ж. Устар. Болезнь хлебных злаков; головня. Туман такой на пшенице, чёрна головня, и лепёшка называли раньше, она вроде светка на колосе (Е.-Ник. Окт.). Хаб. (Окт.).

ЛЕС. ◊ Лес лесом. О густой траве. В огороде всё лес лесом — не пройдёшь (Нев. Лазо). Хаб. (Лазо).

ЛЕСИНА, ы, ж. 1. Большое растущее дерево. Лесина, которая растёт, а поваленное — валежина. Забежала белка на лесину (Лерм. Бик.). Лесина растёт, у её толстый комель. Соснова лесина, лисьяна лесина — это строевые деревья (Калин. Мих.). Стоит на корню — лесина, а срубил — срубок (Красн. Маз.). Амур. (Бел. Благ. Магд. Маз. Мих. Своб. Скв. Шим.). Хаб. (Бик.).

2. Срубленное или поваленное бурей дерево. После грозы трудно по тайге ходить: лесины кругом (Джл. Скв.). Одна лесина уперлась в берег и затёрлась, друба лесина к ей приклонилась (Пашк. Облuch.). Лесину привез здоровую (Лонч. Бик.). Бат долбили прямо из лесины (Джл. Скв.). Амур. (Благ. Магд. Маз. Своб. Скв. Шим.). Хаб. (Бик. Облuch. Окт.).

ЛЕСИНКА, и, ж. Уменьш. к лесина. Обстригаешь такую лесинку да и делаешь из её рамы (Серг. Благ.). Амур. (Благ.).

ЛЕСОМ. ◊ Лес лесом. См. Лес.

ЛЕТЕЧКО, а, ср. Ласк. Лето. Этот раз я всё летечко пролежала (Н.-Вскр. Шим.). Кажно летечко ко мне приезжают внуки (Марк. Благ.). Амур. (Благ. Шим.).

ЛЕТНИК, а, м. 1. Дорога, по которой можно ездить летом. Летник — это суха дорога, это тракт, это была трактова дорога, я по ей на междворье ездил (Е.-Ник. Окт.). Покудова ехал? По летнику? По зимнику? (Блг. Окт.). Хаб. (Окт.).

2. Шкура дикой козы, убитой летом. Ергачок делают из летника (Е.-Ник. Окт.). Летник же непрочный, это зимой шкура хороша (Джл. Скв.). Амур. (Скв.). Хаб. (Окт.).

3. Легкая хозяйственная постройка во дворе. А вот летник во дворе (Ключи Бел.). Летник — помещение для скота, в летнике могла и печка быть. Часто летнюю кухню летником звали (Калин. Мих.). Амур. (Бел. Мих.).

4. Погреб со льдом. Летник в земле. Весной завозится лёд и целое лето там лежит. Летник для ричи, рыбы (Бир-жан). Хаб. (Бир.).

ЛЕТОСЬ, нареч. В прошлом году. Я вот только другой год не хошу, летось и этой год не могу: силы нет (Н.-Вскр. Шим.). Летось пошла на пенсию, мянчусь с внуками (Джл. Скв.). Летось не было засухи (Каз. Хаб.). Амур. (Скв. Шим.). Хаб. (Хаб.). Нов.-Даур. — Ср. Лонй, Лонйсь.

ЛЁТОШНЫЙ, ая, о е. 1. Прошлогодний. Это летошный телёнок (Джж. Лен.). Заколола летошного бычка, годовалого (Алб. Скв.). Амур. (Скв.). Хаб. (Лен.).

2. Появившийся летом текущего года. Какой поросёнок? Это у меня летошный, номешный, значит (Покр. Бик.). Хаб. (Бик.).

ЛЕТЬ, и, ж. Полет. Казарка у нас есь, утка. Она ныряет, её убить можно только в лёту (Бикин). Хаб. (Бик.).

ЛЕШИНА, ы, ж. Устар. Стебли и листья огородных растений. У картошки ботва — лешина. Вот говорели раньше: надо убрать лешину (Алб. Скв.). Почему не собрали лешину? Лешину-то собирали, сушили, а потом сжигали (Алб. Скв.). Лешину всё осенью собирают, когда всё выкопают (Алб. Скв.). Амур. (Мих. Скв.).

ЛЕШУК, а, м. Лещ. А у нас всяка рыба в Амуре водится, лещук тоже есь (Нат. Благ.). Амур. (Благ.).

ЛИВА, ы, ж. См. Лыва. Ливы и на полу могут быть, вода воду прольёшь (Алб. Скв.). Амур. (Скв.).

ЛИЗУНЕЦ, нца, м. 1. Поваренная соль куском, которую дают лизать скоту. Коням дают лизунец, лизать дают такую соль, лизунец-то (Черн. Магд.). Амур. (Магд.). — Ср. Солонцы в 4-м знач.

2. Устар. Место на звериной тропе, где охотники оставляют соль или солят землю для приманки. Сохатый на лизунец должен прийти (Заг. Сел. Своб.). Амур. (Своб.). — Ср. Солонцы в 3-м знач., Соль в 2-м знач., Солонка в 1-м знач.

ЛИМАН, а, м. 1. Зарастающее степное озеро. На этом лимане утка плавает с утятами (Н.-Андр. Бел.). На лимане камыш срезал (Алб. Скв.). Амур. (Бел. Маз. Скв.).

2. Заболоченное место, низина. Сплошные лиманы на этом поле, трактор вязнет (Н.-Вскр. Шим.). По низким местам, где лиманы есть, там голубица растёт (Полярк. Мих.). Амур. (Бел. Маз. Мих. Шим.). — Ср. Лиманка.

ЛИМАНКА, и, ж. То же, что лиман во 2-м знач. Лиманки, али падь такая моховая, там мох добывали (Полярк. Мих.). Амур. (Мих.).

ЛИНКОМ, ◊ Линком лить. См. Лить.

ЛИПУН, а, м. Тонкие деревья или жерди, связанные концами и переброшенные через стог, скирду для их укрепления. Липуны наверху стога, четыре таких липуна, по два свяжешь в верхинку (Черн. Магд.). Амур. (Магд.).

ЛИСТВЕНЬ, и, ж., собир. 1. Лиственничный лес, бревна из лиственницы. Листвень ложат на первый венец, а потом кедру. Листвен больше сырости выдерживает (Пуз. Окт.). На строительство используют кедра, листвен, ёлка, пихта. Листвен идёт на оклады (Черн. Магд.). Амур. (Магд. Мих. Скв. Шим.). Хаб. (Бир. Облuch. Окт.). — Ср. Листвина, Листвяг, Листвяк, Листвянка.

2. Ивовый кустарник, лозняк. Кустарник листвен, гальник, по литературе, он называется лоза, чернодальник (Алб. Скв.). Амур. (Скв.).

ЛИСТВИНА, ы, ж., собир. То же, что листвен в 1-м знач. Листвину рубят всё, само стойко дерево (Черн. Магд.). Амур. (Магд.).

ЛИСТВЯГ, а или у, м., собир. То же, что листвен в 1-м знач. На строительство большинство применялся кедра или листвяг (Пуз. Окт.). Колодцы с листвягу делали (Кврж.

Кнст.). *Лучше всего кедра, но листьяг устойчивее* (Е.-Ник. Окт.). Амур. (Кнст. Шим.). Хаб. (Вяз. Облуч.). Нов.-Даур.

ЛИСТВЯК, а или у, м., *собр.* То же, что листвен в 1-м знач. *Из листвянки лес листвяком называют* (Кум. Шим.). *У нас всё больше листвяк растёт, мало сосны. В листвяке рыжка не ищут, ищут в сосняке* (Джл. Скв.). *Лес всякий был: строевой, коновдый, листвяк* (Алб. Скв.). *Сосняк, листвяк, березняк заготовляли на зиму* (Джл. Скв.). Амур. (Благ. Магд. Маз. Мих. Скв. Шим.). Хаб. (Лен. Облуч. Окт.). Нов.-Даур.

ЛИСТВЯНАЯ БУМАГА. Пленка на коре гниющей лиственницы. *Листвяна бумага — это гриб на берее, листвяна бумага быстро затягивает раны* (Е.-Ник. Окт.). Хаб. (Окт.). Нов.-Даур.

ЛИСТВЯНАЯ ГУБА. Гриб — *Fomitopsis officinalis* (vill) Bondet Sind, паразитирующий на деревьях. *Стирали без мыла губой листвяной, настружьши, распаришь, она как мыло* (Н.-Вскр. Шим.). *Берут листвяну губу, варят и намазывают кожу* (Уш. Шим.). Амур. (Шим.). Нов.-Даур.

ЛИСТВЯНКА, и, ж., *собр.* То же, что листвен в 1-м знач. *Идёт на строительство сосна, листвянка, береза разна* (Н.-Вскр. Шим.). *Раньше, в основном, заготовляли листвянку* (Джл. Скв.). Амур. (Скв. Шим.).

ЛИСТВЯНЫЙ, ая, ое. Относящийся к лиственнице, сделанный из лиственницы. *Листвяных дров мало* (Сам. Окт.). *Стары дома онé прочнее: низ листвяный, верх — кедра* (Рад. Облуч.). *Оклад-то листвяный кладут* (Уш. Шим.). Амур. (Шим.). Хаб. (Облуч. Окт.).

ЛИСТОВНИК, а, м., *собр.* Общее название растений с широкими листьями. *Лучше для покоса пырей, вязиль, ну и листовник косили косами* (Черн. Магд.). *Листовник? То же, что лапушник. Если у растения лист большой, листовник ёто* (Е.-Ник. Окт.). Амур. (Магд. Мих.). Хаб. (Окт.). Нов.-Даур.

ЛИТОВКА, и, ж. 1. Коса с длинной прямой ручкой (рис. 13, 9). *Литовка захватывает широкий ряд, литовкой косят стоя, а горбушей — на коленях* (Пашк. Облуч.). *Что коса, что литовка, все говорят — литовка* (Калин. Мих.). *Пшеницу серпом жали, а гречиху — литовкой* (Пуз. Окт.). *У литовки есть жало, острый конец, литовки отбивают, когда идут на покос* (Алб. Скв.). Амур. (повсем.). Хаб. (повсем.). Нов.-Даур.

2. Лезвие косы. *Колесу сгоняли литовкой: на кобылку расстелют шкуру и соскабливают, как ножом* (Деж. Лен.). *Какі плёнки, како мяско на шкуре остаётся, литовкой сбивайш* (Ам. Окт.). *У меня есь в сарае литовка, косёвщише только сломалось* (Рад. Облуч.). Амур. (повсем.). Хаб. (повсем.).

ЛИТОВОЧКА, и, ж. *Уменьш.-ласк.* к литовка в 1-м знач. *Двенадцать лет было, так сразу за литовочку* (Уш. Шим.). Амур. (Шим.).

ЛИТРА, ы, ж. Литр. *Она из Пузиноя купила литру красоя* (Ст. Окт.). *Беру кажный день литру молока* (Пашк. Облуч.). *Литру, две ли возмёшь квасу, и хватит на день* (Марк. Благ.). Амур. (Благ.). Хаб. (Облуч. Окт.).

ЛИТЬ. В словосочетаниях.

◇ Дождёй лить. О проливном дожде. *День*

дождёй льёт, день жёт (Чесн. Мих.). Амур. (Мих.).

◇ Линком лить. То же, что дождёй лить. *Линком дождь льет, а угурцы забыла собрать* (Пашк. Облуч.). Хаб. (Облуч.).

ЛИФИК, а, м. Ляфчик. *Сюды лифик сдёлает, две у ей рубашки. Старуха мёрзнет, исподка заменят ей лифики и нижку юбку* (Е.-Ник. Окт.). *Лифик сама сшила, удобный* (Серг. Благ.). *А я лифики токо покупаю* (Серг. Благ.). Амур. (Благ.). Хаб. (Окт.).

ЛИХОЙМЕЦ, мца, м. Причиняющий зло, вред, исполненный чувства злости. *Ой, во время войны-то сколько пережили в оккупации. Лихоимцы фашисты всех губили: и детей, и стариков* (Серг. Благ.). *Бран. Ах ты, лихоимец эдакий, ты ешибо не ушёл в школу?* (Белояр. Маз.). Амур. (Благ. Маз.).

ЛИХОМАНКА, и, ж. Болезненное состояние, сопровождающееся жаром и ознобом; лихорадка. *Ай, заревела, заревела, лихоманка её взяла* (Черн. Магд.). Амур. (Магд.).

ЛИХОМАТ. ◇ Ревёт на лихомат. См. Реветь.

ЛИХОМАТОМ, нареч. Очень громко, во весь голос (кричать, плакать и т.п.). *Кричит ребёнок лихоматом* (Покр. Бик.). *Потерялись, дак ревели лихоматом* (Кврж. Кнст.). *Я реву лихоматом, у меня болесь така приключилась, а меня с работы не отпускают* (Союз. Окт.). *Вдруг она заревела, заревела лихоматом, вся изводится, реёт лихоматом* (Черн. Магд.). Амур. (Бел. Магд. Кнст.). Хаб. (Бик. Облуч. Окт.). Нов.-Даур.

ЛИХОТА, ы, ж. Ссора, ругань, злоба. *Лихоты не было, сроду не ругались, не сердились, родителей почитали* (Н.-Андр. Бел.). Амур. (Бел.). Нов.-Даур.: Тошнота.

ЛИХОТИТЬ, ы т, несоев., безл. Испытывать болезненное состояние, тошноту. *С утра лихотит, ничё делать не могу* (Грод. Благ.). *Ой, дед, лихотит меня сёдни, и есть ничё не могу* (Н.-Андр. Бел.). Амур. (Бел. Благ.). Нов.-Даур.

ЛИШЕБОЙНИК, а, м. Злой, крутого нрава человек. *Она хорошей родовой: отец и мать спокойны, не лишебойники* (Н.-Андр. Бел.). Амур. (Бел.).

ЛОБ, лба, м. 1. Фронтон деревянного дома или хозяйственной постройки. *На лбах скат был. Видите, как забит лоб* (Деж. Лен.). *Это вот лбы зашиты, а это отливы* (Сам. Окт.). *Это лоб, со лба начинают зашивать, на лбу вот эдак князёк. Ну, сейчас ещё кто называт лбами. Эта изба со всех сторон одинакова: и со лбов, и с боков, четыре ската у ей* (Ст. Окт.). Амур. (Магд. Своб. Шим.). Хаб. (повсем.). Нов.-Даур.

2. Более короткая сторона скирды. *Две палки свяжут, положат и со лба, отцёдова, ещё палку, чтобы овёршьё не унесло* (Лонч. Бик.). Хаб. (Бик.). Нов.-Даур.

ЛОБ. ◇ Зашить (зашивать) лоб (лбы). См. Зашить.

ЛОВИСТЫЙ, ая, ое. Ловкий, хитрый, увертливый. *Эта рыба [сазан] очень ловистая, не хочет поддаваться* (Лонч. Бик.). *Ловистый, говорят, вруши, обманывает* (Калин. Мих.). Амур. (Мих.). Хаб. (Бик.).

ЛОВИТЬ. В словосочетаниях.

◇ Ловить на давок. Вид охоты на крупного зверя, при которой зверя загоняют в ло-

вешку с давящим механизмом. Охотились за кабаном, козой, медведем. Ловили на давок их. Собак брали, на давок ловили (Башур. Облук.). Хаб. (Облук.).

◊ Ловить на колос. Вид охоты на крупную птицу, при которой в специальной ловушке оставляли зерно. Тетереж ловили на колос. Готовится он из прутьев, бочек, а сверху крышка (Ам. Окт.). Хаб. (Окт.).

◊ Ловить на ножи. Вид охоты на диких кабанов, при которой жертву загоняют на ловушку с ножами. На ножи кабанов ловили: втыкают в бревно с обеих сторон ножи и ставят на тропе. Кабан прыгнет, заденет и распорет брюхо (Алб. Скв.). Амур. (Скв.).

◊ Ловить ямами. Устар. Старинный вид охоты, когда зверя загоняют в заранее выкопанную на тропе и замаскированную яму. Раньше ямам ловили: копали яму глубиной в два метра, делали прогал, как ворота. Яму листьями, прутьями маскируют — зверь бежит и попадает в яму — оружия-то не было (Н.-Вскр. Шим.). Амур. (Шим.).

ЛОВКО, нареч. Хорошо. Сначала жить плохо будешь, а потом ловчее (Уш. Шим.). Амур. (Шим.).

ЛОВЧИТЬ, ч'у, ч'ишь, несов. Приделывать что-л., приспособливать, устанавливать. Саня, пошли трансформатор ловчить (Алб. Скв.). Амур. (Скв.).

ЛОГАТИНА, ы, ж. См. Логотина. Логатина — низменность такая, логушка (Алб. Скв.). Амур. (Скв.).

ЛОГОТИНА, ы, ж. Долина, впадина между сопки. С логотины идут сопки, логотина бывает у сопки, сперва логотина — потом сопки (Джл. Скв.). Логотина — низменность такая, логушка (Алб. Скв.). Амур. (Скв. Шим.). — Ср. Л о г у ш к а, Л о ж и н а. || Низкое место с долго сохраняющейся влагой, обычно поросшее травой. Логотина — низина, где стоит вода (Лонч. Бик.). В логотине трава большая растет, бродили по воде и косили (Кум. Шим.). В логотинах трава: где больше мокро, тем больше травы (Алекс. Шим.). Амур. (Шим.). Хаб. (Бик.).

ЛОГОТИНА, ы, ж. См. Логотина. Лог — большое низкое место, а логотина меньше лог (Калин. Мих.). Пырей растёт в логотинах (Уш. Шим.). Кто ж в логотине-то селился, старики выбирали место повыше (Уш. Шим.). Амур. (Мих. Скв. Шим.). Хаб. (Бик.).

ЛОГУШКА, и, ж. То же, что логотина. Логотина — низменность така — логушка (Алб. Скв.). По логушкам трава высокая, идёшь, человека не видно (Алб. Скв.). Амур. (Скв.).

ЛОДЫЖКА. ◊ Играть в лодыжки. См. Играть.

ЛОДЫРЮГА, и, общ. Пренебр. Лодырь, лентяй. Таки ж лодырюги час есь (Уш. Шим.). Амур. (Шим.).

ЛОЖБИСТЫЙ, а я, о е. Ложбинный. Стáры пойму в Амуре ложбистой зовут (Черн. Магд.). Ложбистая местность покрыта логами (Черн. Магд.). Амур. (Магд.).

ЛОЖЕЧНИК, а, м. Приспособление для хранения ложек, прикрепленное к стене. Я час с удовольствием ложечник взяла бы, в ём хорошо ложки хранить. Ложечник лучше, чем час продают (Кн-ка Кнст.). Амур. (Кнст.).

ЛОЖИНА, ы, ж. То же, что логотина. Лож-

на тоже меж сопки, широкий такой овраг (Алб. Скв.). Амур. (Скв.).

ЛОМАНКА, и, ж. Устар. Приспособление для отделения костры при обработке льна и конопля. Ломанка лён мнёт, ломат, чтобы костыку отделить. Костыку вытрепляют трепалом, ломанкой (Кн-ка Кнст.). Амур. (Кнст.).

ЛОНИ, нареч. Устар. В прошлом году. Лони картошки много накопили, а ноне меньше будет. Лони — это в прошлом году, значит (Чесн. Мих.). Чейчас говорят по числам, а раньше: лони — прошлого года, позалони — за тем годом (Поярк. Мих.). Помнишь, лони невеска приезжала? (Алб. Скв.). Амур. (Бел. Мих. Скв. Шим.). Нов.-Даур.

ЛОНИСЬ, нареч. Устар. То же, что лони. Лонись дочка с зятем приезжали, дак с огородом управились (Пуз. Окт.). Лонись — это в прошлом году, значит. Оне лонись сюды приехали (Лазо Лен.). Лонись грыбб-то уйма была (Красн. Маз.). Амур. (Маз. Скв. Шим.). Хаб. (Вен. Окт.). Нов.-Даур.

ЛОНИШНИЙ, я я, е е. Давний, прошлый. Эта песня давнишняя, лонишняя (Н.-Андр. Бел.). Амур. (Бел.).

ЛОНЧАК, а, м. 1. Животное на втором году жизни. Сначала жеребёнок и сосунок, дальше лончак считается, когда год прошёл (Заг. Сел. Своб.). Есь телёнок избёрка, лончаком звали переодолого, забайкальские так называли (Черн. Магд.). Лончак — годовою жеребёнок, второй год идёт (Пуз. Окт.). Амур. (Магд. Своб. Скв.). Хаб. (Лен. Окт.). Нов.-Даур. — Ср. Л о н ш и н а, Л о ш а к, Л о ш у к.

2. Животное в возрасте до года Лончак — это жеребёнок до года (Квш. Лен.). По первому году лончаком жеребёнка звали (Ст. Окт.). Хаб. (Лен. Окт.).

3. Животное в возрасте до трех лет. У нас лончаками звали жеребят, три года вот которых (Алб. Скв.). Амур. (Скв.).

ЛОНШАК, а, м. См. Лончак. Сосун, али лоншак. Года два он быват (Поярк. Мих.). Амур. (Мих.).

ЛОНЬШИНА, ы, ж. То же, что лончак в 1-м знач. Ежли лоньшина ей название, то это жеребёнок второго года (Е.-Ник. Окт.). Хаб. (Окт.).

ЛОПАСТЬ, и, ж. Лист растения. Черемика эта растёт, длинные таки лопасти (Белояр. Маз.). Амур. (Маз.).

ЛОПАТИТЬ, ч у или т ю, тишь, несов., что. Точить, править косу. На бруске отбойным молотком отбивали косу, лопатили её (Бдж. Лен.). Косу, говорили, лопатить, а не точить, отбивать на бабке (Ст. Окт.). Надо лопатить косу, чтоб созать косе жало (Алб. Скв.). Амур. (Скв.). Хаб. (Лен. Окт.).

ЛОПАТОЧКА, и, ж. Деталь прялки — вертикальная дощечка, которая закрепляется на конце сиденья. Здесь привязывают кудёлю — это лопаточка — дбсточка в прялке, к лопаточке привязывают кудёлю (Башур. Облук.). Хаб. (Облук.).

ЛОПАШНЯ, и, ж. Весло с лопастями на обеих сторонах. Ну, и ешб долбили лодки, оморочки делали, весло там — лопашня, один человек сля и гребется с двух сторон, можно два человека, и обе с лопашнями (Вас. Бик.). Лопашня — весло с лопаточками на концах. Лопашня одна в лодке вместо двух (Калин. Мих.). Амур. (Мих.). Хаб. (Бик.).

ЛОПОТЁНКА, и, ж. Пренебр. к лопотина во 2-м знач. *Тожe лопотёнка-то была какá* (Рад. Облuch.). Хаб. (Облuch.). — Ср. Лопотышка.

ЛОПОТИНА, ы, ж. Устар. 1. Общее название одежды. *Лопотина — одёжа вся, лопотина-то вся изнасилась* (Бикин). *У нас всю одёжу называют лопотиной. Лопотина бывáт по сезону, по градусу* (Алб. Скв.). Амур. (Благ. Мих. Скв.). Хаб. (Бик.) Нов-Даур. — Ср. Лопоть в 1-м знач. || Верхняя одёжа. *Лопотина всяка была: курмушечки, дохи* (Джл. Скв.). *Лопотину-то свою сымите и сложьте* (Кум. Шим.). Амур. (Скв. Шим.). — Ср. Лопоть во 2-м знач.

2. Старая ветхая одёжа, тряпье. *Чё негодное, брошенное, то лопотиной звали-то, что уже не носят* (Заг. Своб.). *Расстелешь на полу лопотину, одёяло какó-нибудь старó, и сидишь, гоняшь чай* (Джл. Скв.). Амур. (Своб. Скв.).

ЛОПОТИНКА, и, ж. Ласк. к лопотина во 2-м знач. *Она уехала, он всё с окошек поспинал, какá лопатинка была, подполье заколотил* (Ст. Окт.). *Вы там старó лопотинку забросьте* (Н.-Вскр. Шим.). Амур. (Шим.). Хаб. (Окт.).

ЛОПОТИШКА, и, ж. Пренебр. То же, что лопотёнка. *Лопотишка-то у неё неважная* (Бикин). *Лопотишка-то какá была, вся изнасилась* (Саг. Арх.). *Лопотишку постирать да в сундук склать* (Лонч. Вяз.). Амур. (Арх.). Хаб. (Бик. Вяз.).

ЛОПОТЬ, и, ж. Устар. 1. То же, что лопотина в 1-м знач. *У кого много одёжи, говорят: "Ой, у тебя ско́ко лопоти!"* (Кас. Арх.). *Идёшь по огороду, а он, чертополох, за лопоть цепляется* (Башур. Облuch.). *Раньше лопоть-то всю одёжу называли, всяка одёжа — лопоть, назáвине-то рáнежно* (Черн. Магд.). *Где у тебя лопоть? Оболокáйся!* (Джл. Скв.). Амур. (Арх. Магд. Скв.). Хаб. (Бик. Облuch. Окт.). Нов-Даур.

2. То же, что лопотина во 2-м знач. *Одёжу называли лопоть: пóлгты и курточки* (Союз. Окт.). *Одёжа верхня была, лопоть её называли, он придет и лопоть с себя снима́т* (Красн. Маз.). Амур. (Маз. Мих.). Хаб. (Бик. Лен. Окт.).

ЛОСЁНКИ, н о к, мн. 1. Рукавицы из лосиной кожи. *Лосёнки — из лося, мяжкий такие, без шерсти* (Уш. Шим.). *Варежки вязали с барана, а лосёнки шили с лося* (Заг. Сел. Своб.). Амур. (Своб. Шим.). Хаб. (Бик.).

2. Рукавицы мехом наружу. *Раньше лосёнками называли, а мы верхнёнками, потому что шерсть сверху. Лосёнки — это уже бабушка моя, старенька была, называла* (Лонч. Бик.). *Лосёнки шерсть наружу делали* (Уш. Шим.). Амур. (Шим.). Хаб. (Бик.).

ЛОСИНКА, и, ж. Выделанная кожа лося; лосина. *Лосинку на подошву делали* (Заг. Своб.). *Лосинку выделашь, а потом хошь чё из её: и рукавицы, лосинки, и подошвы шили, и голянишки* (Уш. Шим.). Амур. (Своб. Шим.).

ЛОСИНКИ, н о к, мн. То же, что лосёнки в 1-м знач. *Лосинки тонкие, мяжкие, из кожи лося шили* (Нев. Лазо). *Варежки вязали из барана и лосинки — рукавички с лося делали* (Заг. Сел. Своб.). *Рукавицы из конской кожи, оленьей или из кожи сохатого — лосинки. Лосинки с мягкой кожи, в их не замёрзнешь* (Калин. Мих.). Амур. (Мих. Своб. Шим.). Хаб. (Бик. Лазо).

ЛОСИНКОВЫЙ, а я, о е. Сделанный из лосинки — выделанной кожи лося. *Лосинковые рукавички с кожи лося делали* (Заг. Сел. Своб.). Амур. (Своб. Скв.).

ЛОСНИЧНЫЙ, а я, о е. Блестящий. *Мнёшь эту кожу, лосничная становится* (Уш. Шим.). Амур. (Шим.).

ЛОСЯЧИЙ, а я, о е. Лосиный. *Лосёнки-то — лосячей кожи рукавицы* (Лонч. Бик.). Хаб. (Бик.).

ЛОТИТЬ, т í шь, т í т, несов. Нов. Играть в лото. *Ну, что, мама, лотить пойдём?* (Алб. Скв.). *Лотить-то? Дак это в лото царать. Зимой-то чё делать? Лотим* (Алб. Скв.). Амур. (Скв.).

ЛОФА, Ы́, ж. Рыба из малочисленного вида дальневосточных лососей — *Oncorhynchus tshawytscha* (Вгев.). *Лофа под вид кеты, носик у её короткий и широкий. Сейчас она не ловится, а хорбша рыба, вкусная, белая* (Бус. Своб.). Амур. (Своб.).

ЛОХА, Ы́, ж. См. Лофа́. *Лоха зашла в озеро, стала задыхаться и пошла в лунки* (Уш. Шим.). Амур. (Шим.).

ЛОХМАТИНА, ы, ж. Пренебр. Повседневная одёжа. *Надо нам лохматину — идёшь в магазин и купишь. Счас всё купить можно* (Алб. Скв.). Амур. (Скв.). — Ср. Лохматушки, Лохмоты.

ЛОХМАТКИ, т о к, мн. То же, что лосёнки во 2-м знач. *Делали лохматки из шубы, делали мохнаты рукавички: раньше морозы шибко были* (Союз. Окт.). *Шили лохматки шерстью вверх, делали их из собачи* (Джл. Скв.). *Шубенки — козы рукавицы, их лохматки зовут* (Уш. Шим.). Амур. (Скв. Шим.). Хаб. (Облuch. Окт.).

ЛОХМАТУШКИ, ш е к, мн. Пренебр. То же, что лохматина. *Пришли, мои лохматушки забрали, а свадьбы не было* (Поярк. Мих.). Амур. (Мих.).

ЛОХМАШКИ, ш е к, мн. То же, что лосёнки во 2-м знач. *Наденешь доху, лохмашки и в лес в любой мороз едёшь* (Уш. Шим.). Амур. (Скв. Шим.). Хаб. (Облuch. Окт.).

ЛОХМОТНЫЙ, а я, о е. Ветхий, изорванный, изношенный (об одёже). *Он такой лохмотный, оборванный, оборванный весь, а молодавый* (Черн. Магд.). Амур. (Магд.).

ЛОХМОТЫ, ó в, мн. Пренебр. То же, что лохматина. *Всё бы ей лохмоты да лохмоты справлять* (Поярк. Мих.). *Да, в войну потрясли лохмоты, совсем нечего было надеть* (Серг. Благ.). Амур. (Благ. Мих.).

ЛОХМУШКА, и, ж. Пренебр. Половик из разноцветных полосок ткани. *Связала себе лохмушку и на пол постелила* (Заг. Сел. Своб.). *Лохмушки вяжем из тряпья, нарвёшь полосок и крючком вяжешь* (Бус. Своб.). Амур. (Своб.).

ЛОЧИ, ей, мн. См. Олóчи. *Лочи сами делали, шили по размеру ноги, ходили в лочах на покос* (Джл. Скв.). Амур. (Скв.).

ЛОШАДЬ-ОСЁЛ, а, м. Помесь жеребца и ослицы; лошак. *Лошадь-осёл как выродок от них: с большими ушами, голова здоровá, а уши большие, под вид лошади он* (Заг. Сел. Своб.). Амур. (Своб.).

1. **ЛОШАК**, á, м. То же, что лончак в 1-м знач. *Лошак — это больше года жеребёнку, но не лошадь ешё* (Бус. Своб.). *Красивый был лошак. Как пустился вскачь, насылу поимали* (Поярк. Мих.). *Лошак — это уже которому*

два года и третий уже пойдёт (Покр. Бик.). Амур. (Мих. Своб.). Хаб. (Бик. Лазо).

2. **ЛОШАК**, *а, м.* Рыба конь-губарь – *Hemibarbus labio* (Pall), обитающая в реках бассейна Амура. Лошак был. Это трезуб, а мы его лошак-ком звали (Полярк. Мих.). Амур. (Мих.).

ЛОШКОМОЙКА, *и, ж.* Лохань, используемая для различных хозяйственных целей. Бани топили и мылись в лошкомойках (Алб. Скв.). В лошкомойку помои солью, и стоит до утра (Н.-Андр. Бел.). Амур. (Бел. Скв.).

ЛОШОНОК, *н к а, м.* Уменьш. к 1. Лошак. Лошонок – это жеребёнок, маленькая лошадь (Ст. Окт.). Лошонок всегда лошонок, большого коня так не назовёшь, а если маленький – лошонок (Бикин.). Жеребёнка называли лошоном, маленьки лошата пасутся (Джл. Скв.). Амур. (Скв.). Хаб. (Бик. Вяз. Окт.).

ЛОШУК, *а, м.* То же, что лончак в 1-м знач. Жеребят называли лошукми, я сам молодых лошуков пас (Н.-Андр. Бел.). Амур. (Бел.).

ЛОЩИНА, *ы, ж.* Вощина. Лощина – это лист такой, из воску он, на него и кладут пчёлы мёд, прилепят его ладбм (Ст. Окт.). Хаб. (Окт.).

ЛУБКА, *и, ж.* 1. Лукошко из бересты. Лубку делали из берёста, грибы собирали, ягоды (Бира, Облuch.). Хаб. (Облuch.).

2. Берестяной бочонок для соленья. Лубка – каюка из берёсты, в ней лук солили, черемшу, у нас лубка из берёста была (Покр. Бик.). Лубка она под вид бочонка, и крышечку из берёсты делают, под черемшу, под лук (Лонч. Бик.). Хаб. (Бик.). – Ср. 2. Лы т к а.

ЛУБЯНКА, *и, ж.* Лубяной ободок у лукошка. Из лукошка селили хлеб, у него лубянка – обёчка (Лонч. Бик.). Хаб. (Бик.).

ЛУЖБИТЬ, *б ю или б л ю, б и ш ь, несоев.*, что. 1. Лушдить орехи, выколачивать их их шишек. Где чашиш, там хороша орёха. Натаскам шишек, а потом дома лужбим. Я орехи лужбила: шишки на беру на табор и колочу их палкам, орёшка вылетят (Союз. Окт.). Хаб. (Окт.).

2. Очищать зерно. Лужбили, кода очищали вот семена гречихи, проса (Калин. Мих.). Амур. (Мих.). Хаб. (Окт.).

ЛУЖОНКА, *и, ж.* Большой глиняный сосуд для кваса. В лужонках мы квас держали (Джл. Скв.). Амур. (Скв.).

ЛУЖОНОЧКА, *ч к и, ж.* Ласк. к лужонка. Раньше квас в лужоночках держали (Джл. Скв.). Амур. (Скв.).

ЛУНТЫ, *о в, мн.* Унты. Мужики у нас в лунтах ходили из козней кожи (Серг. Благ.). Зимой сошьют собачьи и в их ходят (Ключи Бел.). У лунтов длинны голенишша (Красн. Маз.). Амур. (Бел. Благ. Маз. Скв.).

ЛУПАН, *а, м.* Устар. Иней поздней осенью. Большой иней назывался лупан. Лупаны пошли – капусту рубить пора (Алб. Скв.). Амур. (Скв.).

ЛУПАНУТЬ, *н у́, н ё ш ь, сов.* Экспр. Быстро и много съесть. Сядет есть, так лупанёт, дак сила была, а счас избалованы, ничё не едят (Кч-ка Кнст.). Амур. (Кнст.).

ЛУТОНЯ, *и, общ.* Неодобр. Вялый, нерасторопный человек. Есть и лутони у нас, с ними ничё не сделаешь, лутоня – это не человек, а размазня как-то (Алб. Скв.). Амур. (Скв.).

ЛУШПИНКА, *и, ж.; обычно мн. л у ш п и н к и.* Верхняя оболочка зерен, кожура овощей. Луш-

пинки с зерна сдерут, говорят, гречуху драсть надо, зерно драсть (Алб. Скв.). Собери лушпинки от картошки (Джл. Скв.). Амур. (Скв.).

ЛЫВА, *ы, ж.* Лужа. Утки прилетят, на лыву садятся (Деж. Лен.). Вот смотри, как лыва получилась после дожжа (Нев. Лазо). Залез в лыву и весь испачкался (Бус. Своб.). Лыва – это вре́менна лужа, сегодня лыва, а завтра высохла (Джл. Скв.). Амур. (Благ. Своб. Скв.). Хаб. (Лазо Лен. Облuch. Окт.). Нов.-Даур.

ЛЫВИНА, *ы, ж.* Большая лужа. Там, возле его дома, лывина така́ грязна (Заг. Сел. Своб.). Амур. (Своб.).

ЛЫВКА, *и, ж.* Уменьш. к лыва. Лывки буддут, ежли дождь пройдёт (Пашк. Облuch.). Хаб. (Облuch.).

ЛЫВОЧКА, *и, ж.* Уменьш.-ласк. к лыва. А лывочка-то пересохла (Марк. Благ.). Лывочки маленьки, дождь прошёл, а к обеду они высыхают (Серг. Благ.). Кода затяжной дождь, на лывочках пузырьки (Серг. Благ.). Амур. (Благ.).

ЛЫСАЯ СОПКА. Сопка, на вершине которой нет растительности. Гора сильно большй, её называют лыса сопка: по бокам лес, орешник, а наверху лысуха, ничё нет (Джл. Скв.). Амур. (Мих. Скв.). – Ср. 2. Лы с у х а.

ЛЫСИТЬ, *с ю, с и ш ь, несоев.*, что. Очищать от коры. В шкурке дерево лежит, чтобы не гнило целиком, а потом лысить его надо, снимать кору (Джл. Скв.). Надо лысить лесу, чтоб сохла на солнышке (Уш. Шим.). Амур. (Скв. Шим.).

ЛЫСКАТЬ, *а е т, несоев.* Лязгать зубами. Два раза стрелял, да мимо, а волк-то лыскает, лыскает зубами (Черн. Магд.). Амур. (Магд.).

1. **ЛЫСУХА**, *и, ж.* Животное с большим белым пятном на лбу или на морде. У лошади, у коровы, у телёнка, у жеребёнка, если морда бела, то лысуха (Ст. Окт.). Бела есь лысина у скотины, у зверя от ушей до пасти – лысуха, значит. У нас лошады лысая – лысуха была (Пашк. Облuch.). Корова – лысуха у нас: по всему носу было пятно (Покр. Бик.). Хаб. (Бик. Облuch. Окт.).

2. **ЛЫСУХА**, *и, ж.* То же, что лысая сопка. Сходи на лысуху, намери камней. Лысуха – это сопка, на ней ничё не растёт (Лерм. Бик.). Гора сильно большая, её называют лыса сопка, по бокам лес, орешник, а наверху лысуха, ничё нет (Джл. Скв.). Амур. (Мих. Скв.). Хаб. (Бик.).

1. **ЛЫТКА**, *и, ж.* Бедро. Я на охоте был и попал козе в лытку. Лытка – это бедро, кость бедра (Алб. Скв.). Амур. (Мих. Скв.).

2. **ЛЫТКА**, *и, ж.* То же, что лубка во 2-м знач. Лытку делали с берёсты: срезали берёсту, потом связывали на обруч, получался бочонок, солили в ём лук, черемшу (Покр. Бик.). Хаб. (Бик.).

ЛЫЧКА, *и, ж.* Лыковая бечевка. Десять штук рыбинок лычкой связаны (Ст. Окт.). Хаб. (Окт.).

ЛЫНИЩЕ, *а, ср.* Поле, засеянное льном. Лынище у богатых было. Лынище когда большое поле засевают (Полярк. Мих.). Амур. (Мих.).

ЛЮБИМ, *а, м.* Многолетнее травянистое растение семейства орхидных – *Platantera* L., приемлемое как народное средство от припадков в младенческом возрасте. Любим тут есть, корни копают, сушат, потом заваривают и пьют,

от желудка пьют и от испугу. Любим на одежду прилипает (Джл. Скв.). Амур. (Скв. Шим.). Нов.-Даур.: Любима (от падушей болезни) — липучка репейчатая. — Ср. Любимка в 1-м знач., Младенческая трава.

ЛЮБИМКА, и, ж. 1. То же, что любим. Любимка — лекарственная трава, растёт вместе с чертополохом, цветёт беленьким и жёлтеньким. Варили корни и лечили детей ей (Уш. Шим.). Любимка растёт невысокая, лист широкий, цветёт жёлтеньким. Другой раз понос, дак её парят и поят маленьких детей (Лонч. Бик.). Любимка — трава, поспеет такими клубочками, липнет на тебя; цепляется (Деж. Лен.). Амур. (Шим.). Хаб. (Бик. Лен.).

2. Растение валериана каменная — Roem et schult. Любимка она от припадков, а так негорькая, пить приятно, запаха, как у валерьянки (Уш. Шим.). Амур. (Шим.) — Ср. Мальчишечья любимка, Мужская любимка.

ЛЮДИ. ◊ Ходить по людям. См. Ходить.

ЛЮДНО, нареч. Много, с большим числом людей, в большом количестве. Испугались, что народу людно (Кас. Арх.). Вас людно приехало? (Взм. Вяз.). Раньше собирались девки табунд, людно собирались (Союз. Окт.). Нас людно плыло с Забайкалу (Черн. Магд.). Амур. (Арх. Магд. Мих.). Хаб. (Вяз. Окт.).

ЛЮДНЫЙ. ◊ Людная девушка. См. Девка.

ЛЮПКА, и, ж.; обычно мн. люшки. Один из вертикальных брусьев, служащий опорой для короба телеги при перевозке сена или бревен. Ручицы, или люшки, ставят у телеги сено

возить и брёвна. Их четыре штуки, и называют люшки, чтобы зажать сено, чтобы больше положить, люшки эту арбу держат (Заб. Вяз.). Хаб. (Вяз.). — Ср. Ручица в 1-м знач.

ЛЮШНЯ, и, ж.; обычно мн. люшны. Одна из двух толстых жердел, приделанных к задним колесам телеги при перевозке бревен в летнее время. Лес возили на телегах. Если в летнее время, назывались люшны: отводы у задних колес, чтобы бревно шло правильно, а на перёд ложится комель. Люшны из берёзы, оне как оглобли толщиной (Анос. Шим.). Люшны — это возки брёвен на телеге (Н.-Вскр. Шим.). Люшны сзади обхватывают лесину, оне там на колёсах с берёзы сделаны (Н.-Вскр. Шим.). Амур. (Шим.).

ЛЯГУШАТНИК, а, м. Растение калужница болотная — *Caltha palustris* L. Лягушатник, она мелка, по воде стелется. В этом месте и, правда, много лягушек (Чесн. Мих.). Амур. (Мих.). Хаб. (Бир.).

ЛЯГУШАЧИЙ ЦВЕТОК. Растение калужница болотная *Caltha palustris* L. Лягушачий цветок в болоте, светёт жёлтеньким (Голов. Бир.). Хаб. (Бир.).

ЛЯННОЙ, а́я, о́е. Льянной. А уж льянное семя нехорóше, оно не такó, как конопляное (Пашк. Облуч.). Ткали на мешки: одна нитка льянная, а другая тряпичина (Серг. Благ.). Амур. (Благ.). Хаб. (Облуч.).

ЛЯЦ, а́, м. Мелкая рыба подсемейства горчаков — *Acanthorhodeus* и *Parcheilogmathus*. Ляц — та же лампёшка, но у нас её ляц называли. Ляц как плоточка, на карасика похож, токо маленький (Полярк. Мих.). Амур. (Мих.).

М

МАГАЗИННИК, а, м. Продавец магазина. Оне все магазинники, их мать тоже магазинник (Алб. Скв.). Амур. (Скв.).

МАГДАЛИНА, ы, ж. Мандолина. Гитары были, всё было, магдалины были (Ин-ка Арх.). Амур. (Арх.).

МАДЕЖИ, éй, мн. 1. Подтеки, полосы. Перебелить стены надо, все в мадежах каких-то (Ключи Бел.). Шторы висели на солнце, выгорели мадежами (Ин-ка Арх.) Амур. (Арх. Бел. Благ.). Нов.-Даур.

2. Пигментные пятна на лице, теле беременной женщины. От первенького так мадежи и остались на животе, разводы такí (Серг. Благ.). Мадежи редко, больше говорили похва́ты (Н.-Андр. Бел.). Амур. (Бел. Благ.). Нов.-Даур. — Ср. Похва́ты.

МАЗУРИК, а, м.; обычно мн. мазурики. Сладкий пряник из сдобного теста. И раньше, да и сейчас, мазурики стряпали: стакан масла растереть, стакан муки, стакан сахара и пять яиц, всё смешать, и получатся мазурики (Алб. Скв.). Амур. (Скв.).

МАЙДА, ы, м. Неодобр. Беспорядок. Такой майда у неё всегда дома, да и дети грязные по двору бегают (Джл. Скв.). Амур. (Скв.).

МАЙОРКА, и, ж. Садовое растение циния — *Cinia*. Много было у нас майорки, сами сажали майорку (Серг. Благ.). Амур. (Благ.).

МАКАРОНКА, и, ж. Нов. Макаронная фабрика. А на макаронке не поглянулось, приехала назад домой работать дояркой (Ключи Бел.). Амур. (Бел.).

МАКИТКА, и, ж. Трава (какая?), растущая на кочках в болотистых местах, обычно используется на кисти для побелки. Макитка как ниточка, тоненькая, макитка на кочках растёт, она зелёная, красная, из её щетки для побелки делали (Джл. Скв.). Амур. (Скв.).

МАКЛАКА, и, ж. Порода дикой утки-клоктуна — *Anas formosa* G. Маклака — мелкая такá утка, табунная (Анос. Шим.). Амур. (Шим.). — Ср. Ма́к лóк.

МАКЛОК, а́, м. То же, что маклака. Маклок — утка дикая, она небольших размеров, самец разноцветный: головка золотая, а пёрушки разные. Небольшой оне утки, может, ревет "клок-клок", самец кричит так — вот и называли маклок (Лерм. Бик.). Утка у нас проходит крякóвая, косáтая, шилохвостая, широк, чёрник, маклок (Анос. Шим.). Амур. (Шим.). Хаб. (Бик.).

МАКЛЫК, а́, м. Выступающий вперед и в сторону угор крыла подвздошной кости (обычно у лошади); маклок. Ей маклык-то вышибли, она ногу таскала (Уш. Шим.). Амур. (Шим.).

МАКОВКА, и, ж. 1. Булочка, начиненная маком. Тарочки пекли, маковки, а на свадьбу — пышки (Заг. Своб.). Тарочки из муки с маком — это маковка (Деж. Лен.). Амур. (Своб.). Хаб. (Лен.).

2. Хлебные изделия в форме маковой головки. Маковки раньше стряпали, и получались они, как головки у мака (Заг. Сел. Своб.). Амур. (Своб.).

МАКОСЕЙ, я, м. Устар. Прозвище человека, выращивающего мак. *Выращивали мак китайцы, их звали макосеи* (Голов. Бир.). *Макосеи делали опиум, специальным ножом срезали* (Над. Бир.). Хаб. (Бир.).

МАКСЮШКА, и, ж. Рыбья печень, молоки. *Максюшка у налима внутри, а у ленка там икра* (Алб. Скв.). *Максюшка – это чё внутри у рыбы* (Алб. Скв.). Амур. (Скв.).

МАКУПА, ы, ж. Жмыхи семян масличных растений. *Когда масло из семечек делают, остаются остатки – макупа, из макупы делали такие кружки, галушки для рыбы* (Чесн. Мих.). Амур. (Мих.).

МАКУТА, ы, ж. См. *Макупа*. А для приманки макуту ложат. *Масло гнали, а остатки макутой называли* (Чесн. Мих.). Амур. (Мих.).

МАЛАНГА, и, ж. 1. Прокипяченное растительное масло для олифы. *Маланга – это постное масло, прокипяченное на олифу* (Пуз. Окт.). Хаб. (Окт.).

2. *Перен. Неодобр.* Неряшливая, неопрятная женщина. *Маланга – это грязнуля, маланга она: нечёсана, и плаття грязно* (Пуз. Окт.). Хаб. (Окт.).

МАЛЕНЬКИ, нареч. Немного, чуть-чуть. *Мне маленькие сыны помогают* (Башур. Облuch.). *А угурцов ноне маленькие засолила, сухо шибко* (Серг. Благ.). Амур. (Благ.). Хаб. (Облuch.). – Ср. *М а л е х о*, *М а л о - м а л о* в 1-м знач.

МАЛЕХО, нареч. То же, что *маленьки*. *Поди к тёте, лежи малехо* (Е.-Ник. Окт.). Хаб. (Окт.).

МАЛИРОВАННЫЙ, а я, о е. Эмалированный. *Раньше не было илмёненевой посуды, малирована вся посуда была* (Пашк. Облuch.). *Ты осторожней с малированной посудой, вся малировка отскочит* (Серг. Благ.). Амур. (Благ.). Хаб. (Бир. Облuch.).

МАЛИРÓВКА, и, ж. Эмаль. *Уронила таз, и вся малировка отскочила. А как малировка отскочит, сразу дыра делается* (Серг. Благ.). Амур. (Благ.).

МАЛОЛЕТСКИЙ, а я, о е. Малолетний. *Я вот ездил с малолетским Григорием по марь, а все остальные мужики оставили село* (Алб. Скв.). Амур. (Скв.).

МАЛО-МАЛО, нареч. 1. То же, что *маленьки*. *Так себе, мало-мало научилась грамоте* (Пашк. Облuch.). *Я хоть мало-мало след себе вижу, кого уж вам больше?* (Чесн. Мих.). *Сидишь тут, плотничаешь мало-мало* (Поярк. Мих.). Амур. (Мих.). Хаб. (Облuch.).

2. Как-нибудь, кое-как. *Готовили так, мало-мало* (Кврж. Кнст.). *Мало-мало хожу, силёв совсем нету* (Серг. Благ.). *Охоты шить час не стало: мало-мало скрою платье без фасону* (Бус. Своб.). Амур. (Благ. Кнст. Своб.). Нов.-Даур.

МАЛОСОЛ, а, м. 1. Слабосоленый раствор. *Счас клади на ведро два стакана, а будет малосол – добавишь ешшб* (Калин. Мих.). Амур. (Мих.).

2. Слабый засол. *Когда угурцы солишь, бывает пересол, недосол и малосол, если соли мало кладут* (Вен. Вяз.). Хаб. (Вяз.).

МАЛУШКА, и, ж. Устар. Напиток из заваренной в кипятке муки, заправленный маслом. *В войну варили малушку: воды скипятят, туды соли, муки, масла добавляли и пили, как чай* (Джл. Скв.). Амур. (Скв.).

МАЛЬЧИШЕЧЬЯ ЛЮБИМКА. Растение ва-лериана каменная – Roet et Schult. *Есть мальчишечка любимка, а есть девичка любимка. Мальчишечка любимка, мужская, под вид белого хвостика светёт. Когда, если верховая золотуха, купают или прикладывают к головке* (Пашк. Облuch.). Хаб. (Облuch.).

МАЛЯРИТЬ, ю, и ш ь, несов.; намаляришь, р ю, р и ш ь, сов., кого-то. 1. Рисовать красками. *Она была здесь, намалярила меня, правда сбоку, и коня моего хотела маляришь, да уехала* (Алб. Скв.). Амур. (Скв.).

2. Покрывать краской. *Я сейчас домалярю, и пойдем, чё тут осталось маляришь-то, одну полосу* (Алб. Скв.). Амур. (Скв.).

МАМОНЬКА, и, ж. Ласк. Свекровь. *Мамонька – это мать мужа, свекровка* (Е.-Ник. Окт.). *К мамоньке ребятишек таскала, свекровке своей* (Серг. Благ.). Амур. (Благ. Шим.). Хаб. (Окт.).

МАНГАЗИЯ, и, ж. Устар. Общественный зерновой склад. *Общественный хлеб хранили в мангазиях. Из мангазии выдавали хлеб, как ссуду* (Алб. Скв.). Амур. (Скв.). Нов.-Даур.: *Мангозья*, Склад товаров.

МАНГИРЬ, я или ю, м. 1. Вид дикого лука – лук стареющий – *Allium senescens* L. *Мангирь везде по степи растёт: перо плоское, а лук круглый. Только снег стает, мы его рвём. Мангирь сеют, он по степе, по сопкам растёт* (Союз. Окт.). *Мангирь ели, он под вид лука запах, его нарвут и пирожки стряпают* (Серг. Благ.). Амур. (Благ. Шим.). Хаб. (Окт.). Нов.-Даур.

2. Дикий чеснок. Растение лук душистый – *Allium ostoporum* L., распространённый в Приморье, Приамурье и на Сахалине. *Мангирию одно лето много было, девки рвали, сушили на зиму* (Поярк. Кнст.). *Мангирь на лузах, по берегам, рано родится*. Амур. (Кнст. Скв.). Хаб. (Бик. Окт.).

МАНГЫРЬ, а, м. См. *Мангирь* во 2-м знач. *Мангырь – это в виде чесноку. дикий чеснок, широкое перо у него, на сопках, меж камней растёт* (Бикин). *Мангырь – трава горькая, плоские листочки, кучей растёт, беленькие шешечки на ём, в них семена, в виде чеснока он, на сопках растёт, на пашнях, старых, заброшенных* (Е.-Ник. Окт.). Амур. (Своб. Мих.). Хаб. (Бик. Бир. Окт.).

МАНГЫРЬ, я или ю, м. 1. См. *Мангирь* в 1-м знач. *Мангырь – дикий лук, далеко, где пасеки, растёт, он такой плоскенький* (Ам. Окт.). Хаб. (Окт.).

2. См. *Мангирь* во 2-м знач. *Мангирию наешья. Мангырь – трава такá, она пахнет чесноком* (Бус. Своб.). *Мангырь ели вместо чеснока* (Поярк. Мих.). Амур. (Мих. Своб.).

МАНЕГИЛЬ, я, м. См. *Манегр*. *Манегилы как орочны, охотничали онé, шили мехову одежду* (Ин-ка Арх.). Амур. (Арх.).

МАНЕГИРЬ, я, м. См. *Манегр*. *Манегиря жили, онé сушили кукуру, ели медвежину* (Бус. Своб.). Амур. (Своб.).

МАНЕГИРЬКА, и, ж. Представительница одного из тунгусских кочевых племен. *На манегирьке платье козлиное, шапка* (Бус. Своб.). Амур. (Своб.).

МАНЕГИРЬСКИЙ, а я, о е. Относящийся к манеграм – одному из тунгусских кочевых племен. *Маленька Юхта, Средняя и Верхняя*

Юхта — это манеги́рские названия (Анос. Шим.). Амур. (Шим.).

МАНЕГР, а, м.; обычно мн. мане́гры. Абориген Верхнего и Среднего Приамурья, представитель одного из тунгусских (эвенкийских) племен. Манегры были, так оне́ редко сюда ходили, в степях жили (Кольц. Шим.). Давно манегры здесь бывали, манеграми назывались, кочевали оне́, охотничали, рыбачили (Кас. Арх.). Манегры жили в степи, в юртах, как наши нанайцы (Уш. Шим.). Амур. (Арх. Благ. Магд. Своб. Скв. Шим.). Нов.-Даур.: Манегры, Манегри. Народ тунгусского племени.

МАНЕХА, и, общ. Неодобр. Неумелый человек. Мы с подружкой ругались, я её называла манеха, манеха — неумеха, значит (Вен. Вяз.). Хаб. (Вяз.).

МАНЕХА, и, общ. См. Манеха. Манеху-то не посадят лодкой править (Кн-ка Кнст.). Амур. (Кнст.).

МАНТУЛИТЬ, л ю, л и ш ь, несов. Экспр. 1. Много и тяжело работать. Век свой мантулила, а счас всё болит (Ст. Окт.). Этог-то, бедный, всё время мантулил на пашне (Раб. Облuch.). Мантулили всю жизнь, дай бог здоровья (Н.-Вскр. Шим.). Амур. (Бел. Мих. Своб. Скв. Шим.). Хаб. (Облuch. Окт.). Нов.-Даур.

2. Бить, ударять по чему-л. в производственном процессе. Ошкурить берёсто, сдблать бабэг и мантулишь им покрепче, молотишь пшеницу (Войк. Кнст.). Амур. (Кнст.).

МАНТУЛЫ, о в, мн. Мозоли. Мантулы набьёт на работе, куды идти на вечерку (Е.-Ник.). Хаб. (Окт.). — Ср. М у з л ы́.

МАНЫГЫРЬ, я или ю, м. См. Мангырь во 2-м знач. Маленькими были — бегали за маныгырем в сопки (Бус. Своб.). Маныгырь — чеснок дикий, так называли это растение (Бус. Своб.). Амур. (Своб.).

МАРЕНЬИНЫ КОРЕНЬЯ. То же, что марьины коренья. Мареньины коренья — тоже лекарство, цветёт — большой букеты (Чесн. Мих.). Амур. (Мих.).

МАРЦА, ы, ж. Уменьш. к марь в 3-м знач. Марца — это просто между лесами в полтора километрах в окружности (Джл. Скв.). Маленькую марцу у нас ещё и луговинной зовут (Джл. Скв.). Косили на марцах, это маленькая марь, где можно накосить два-три стожка (Кум. Шим.). Амур. (Скв.).

МАРЬ, и, ж. 1. Болотистое кочковатое пространство в тайге, поросшее мелким кустарником. Марь — то топкое место, поросло кустарником (Нев. Лазо). Марь — ягодное место, там кочки, мокрота, голубица растёт (Кврж. Кнст.). Пойдёшь на охоту, забредёшь в марь, шагаешь по ей и думаешь, коды́ она кончится (Кузн. Магд.). Амур. (Кнст. Магд. Мих. Своб. Скв. Шим.). Хаб. (Лазо). Нов.-Даур.

2. Высохшее болото, которое может использоваться под пашню. Марь — это поле, оно больше болотисто было, а потом пшеницу стали сеять, словно золото, стоит марь, шпеница там хорошо растёт (Алб. Скв.). На этой мари хлеб начали сеять, ерни́к там рос (Джл. Скв.). Амур. (Скв.).

3. Лесная поляна с плодородной черноземной почвой. Марь — сама плодородна земля, это чистые места между перелесками (Алб. Скв.). Пасека была на грибовниках, а потом её перенесли на марь, там гречиха растёт (Черн. Магд.). Марь — другая, сухая, рыхлая там зем-

ля: идёшь и качаешься (Заб. Вяз.). Амур. Ср. М а р ь я́.

МАРЬИНЫ КОРЕНЬЯ. Растение дальневосточный пион — *Palonia albiflora* Pall. Марьины коренья — пионы это, в степе́ растут, белые, розовые цветки у них. Когда отцветут, верхушечки у марьиных кореньев срежешь. И чай ими заваривали (Покр. Бик.). Брбвенька трава — марьины коренья (Ам. Окт.). Марьины коренья — тоже лекарство, когда почки болят, пьют (Чесн. Мих.). Марьины коренья у них корень как рука, он от желудка (Джл. Скв.). Амур. (повсем.). Хаб. (повсем.). — Ср. М а р ь е́ н ы н ы к о р е н ь я́.

МАРЬЯ, и́, ж. То же, что марь в 3-м знач. Ягода на марья́ растёт, поляна такá. У нас всё марья́ говорят, а марь редко (Красн. Маз.). Амур. (Маз.).

МАРЮШЕЧКА, и, ж. Уменьш.-ласк. к марь в 1-м знач. Много здесь марюшечек, падушечек (Кум. Шим.). Амур. (Шум.).

МАРЮШКА, и, ж. Ласк. к марь в 1-м знач. Болотушка больш́й там, марюшка такá была (Заг. Сел. Своб.). Амур. (Своб.).

МАСКИРУН, а, м. Маскарадный костюм. Маскируны делали: оболочутся в чём-нибудь, дак как черти (Деж. Лен.). Наряжаются на Новый год, маскируны делают (Калин. Мих.). Амур. (Мих.). Хаб. (Лен.).

МАСЛЕНА, ы, ж. Устар. Масленица. На маслену собираются девки, стряпают у одной (Заг. Сел. Своб.). В маслену катались на тройках (Бус. Своб.). Амур. (Шим. Своб.). — Ср. 1. М а с л е н к а́.

МАСЛЕНИЦА, ы, ж. Рассыпчатое печенье из тонких полосок теста; хворост. Печенье, хворост тоже пекли. Он у нас масленицей назывался, потому что в масле пекли (Джл. Скв.). Амур. (Скв.). — Ср. 3. М а с л е н к а́, 2. М а с л я́ н к а́.

1. **МАСЛЕНКА**, и, ж. Устар. То же, что маслена. Масленка в марте была, а пост перед масленкой (Черн. Магд.). Всю неделю была масленка: блины пекли, на лошады́ катались по деревне (Бикин). Свадьбы делали с рождества до масленки (Деж. Лен.). Амур. (Бел. Благ. Кнст. Мих. Своб. Скв. Шим.). Хаб. (Бик. Бир. Лен. Облuch. Окт. Хаб.).

2. **МАСЛЕНКА**, и, ж. Сосуд для сбивания сливок или сметаны в сливочное масло. Масленка — посуда такá, масло в ей сбивали, глиняна была и вся́ка (Алб. Скв.). Амур. (Скв.).

3. **МАСЛЕНКА**, и, ж. То же, что масленица. Масленку реэком режут, на масле пекут, пышная такая масленка получается (Уш. Шим.). Раньше-то хворост у нас называли масленка (Алб. Скв.). Амур. (Скв. Шим.).

1. **МАСЛЕНКА**, и, ж. Гриб масленок — *Suillus*. Гриба у нас мало: маслénка, беля́нка, опёники (Анос. Шим.). Маслénки жарят, у нас их много (Кврж. Кнст.). По сосénкам маслénки растут (Н.-Андр. Бел.). Амур. (Бел. Кнст. Магд. Своб. Скв. Шим.). — Ср. М а с л я́ н и́ ч к а́, 1. М а с л я́ н к а́, М а с л я́ р.

2. **МАСЛЕНКА**, и, ж. См. 2. Масленка. Маслénка — бочонок, где сбивают масло, маслобойка, и в нём есть такая штука с ручкой, как толкушка (Алб. Скв.). Амур. (Благ. Скв.).

МАСЛИЧКА, и, ж. Желтый цветок болотной травы (какой?), выделяющий маслянистую жидкость, которая используется для заживления ран. Цветочки жёлтенькие всё были, мас-

лички, пойдёшь — замочишься выше колен (Н.-Вскр. Шим.). *Масличка* — это трава на болоте растёт: мелкий жёлтый свет у её, а листочки разные (Пашк. Облuch.). *Масличка* — светочек мелкий, жёлтый (Пашк. Облuch.). Амур. (Шим.). Хаб. (Облuch.).

МАСЛИЧКО, а, ср. 1. Сливочное масло. *Майско масличко* — оно особенно жёлтого цвета, его бьют только с майского молока (Калин. Мих.). Амур. (Мих.).

2. Маслянистая жидкость, выделяемая желтыми болотными цветами (масличками). Используется в народной медицине для заживления ран. *Майско масличко* — жёлтенько со светов, им рану мазали (Чесн. Мих.). Амур. (Мих.).

МАСЛЯНИЧКА, и, ж. То же, что 1. *Маслянка*. *Масляничка* такая красная головочка, их жарят (Полярк. Мих.). Амур. (Мих.).

1. **МАСЛЯНКА**, и, ж. То же, что 1. *Маслянка*. *Вот грудь, рожик это, а это маслянка* (Уш. Шим.). *Маслянки* это — грибки, масляры, маслянки нарвал (Каз. Хаб.). Амур. (Магд. Скв. Шим.). Хаб. (Хаб.).

2. **МАСЛЯНКА**, и, ж. То же, что *масленица*. *Маслянку готовят из яиц, сахару, муки и варят в растительном масле. Счас называют хворостом* (Алб. Скв.). *Маслянки раньше пекли, помногу делаем* (Уш. Шим.). Амур. (Скв. Шим.).

МАСЛЯР, а, м. То же, что 1. *Маслянка*. *Масляры, маслянки, сёны собрал* (Пашк. Облuch.). *Масляры в сосняку больше, в берёзе други грибки* (Уш. Шим.). Амур. (Шим.). Хаб. (Облuch.).

МАСТЕРИТЬСЯ, р'юсь, р'ишьсья, несов. Предохраняться. *Детей наворочала. Потом уж стала мастериться* (Голов. Бир.). Хаб. (Бир.).

МАСТЕРОВАТЬ, р'ую, р'уешь, несов., что и без доп. Изготавливать самому ручным способом, мастерить. *В ново время стал мастеровать сани, колёса, телеги* (Алб. Скв.). *Отец мастеровал, плотничал, колёса делал* (Серг. Благ.). Амур. (Благ. Скв.).

МАСТЕРОВО, нареч. Мастерски, искусно. *Срубил её, чурочку, где сучьев нет, где гладенька, тоже мастерово надо её снять, а не умёшь, дак не съмёшь* (Ст. Окт.). Хаб. (Окт.).

МАТЁРА, ы, ж. Место в речном русле с наибольшей скоростью течения. *Матёра — по серёдке реки течение* (Пашк. Облuch.). Хаб. (Облuch.). Нов.-Даур.

Матёрый. ◊ *Матёрая вода*, См. *Вода*.

МАТЕРИК, а или у, м. То же, что *матёра*. *А ты дуи прямо по материку* (Черн. Магд.). *Материк, почесть, это серёдка реки, материк реки, проходит самб там течение* (Пашк. Облuch.). *Коло материку трудно поворачивать лодку* (Бус. Своб.). Амур. (Магд. Своб.). Хаб. (Облuch.).

МАТЕРКА, и, ж. Женская особь конопли. *Матерка — с семенами конопля* (Н.-Петр. Кнст.). *В июле-августе убирают конопль без семян. Остаётся одно конопль с семенами — это и есть матерка. Говорят: "Осталась одна матерка"* (Калин. Мих.). Амур. (Кнст. Мих.).

МАТКА, и, ж. 1. Деревянный брус, на котором держится потолочный настил. *Весь потолок на матках лежит* (Черн. Магд.). *Последний венец делают, а потом матки кладут* (Пуз. Окт.). *Сваты всегда садятся против матки: "Мы пришли с добрым делом, со сватаньем"*

(Бикин). *Олочи вон в анбаре висят, на матке* (Кн-ка Кнст.). Амур. (повсем.). Хаб. (повсем.). || Верхняя переключина в любой деревянной постройке. *Делают юрту [при подледном лове], огораживают, потом матку кладут* (Пашк. Облuch.). *По концам юрты четыре сошки, попереёк матка — жердь* (Ст. Окт.). *Прежде для качелей козлы делали: несколько бревен, а сверху матку клали* (Джл. Скв.). Амур. (Магд. Скв.). Хаб. (Облuch. Окт.).

2. Одна из балок, на которую настилается пол. *Матки подгнили вот под полом* (Пашк. Облuch.). *Пол кладётся на балки полове, всё больше матки называются* (Биб. Благ.). *Матка на полу, а матица — на потолке* (Анос. Шим.). Амур. (Благ. Скв. Шим.). Хаб. (Облuch. Окт.).

МАТНИЦА, ы, ж. То же, что *матка* в 1-м знач. *Потолочины ложили на матницу* (Кн-ка Кнст.). Амур. (Кнст.).

МАТОЧКА, и, ж. Уменьш.-ласк. к *матка* в 1-м знач. *Ставят сошки, а на сошки — маточки и закрывают кладь* (Благ. Окт.). Хаб. (Окт.).

МАТОЧНИК, а, м. Лекарственное растение пижма — *Tanacetum boreale* Fisch., применяемое в народной медицине при гинекологических заболеваниях. *Цветок маточник — трава жёлтая, бархатка, на лугах растёт, очень горькая. Она для скрепления матки. Кому нужен ребёнок, заваривают и пьют. Один стебель идёт и такие длинные листочки, узенькие, вроде лохматые* (Покр. Бик.). Хаб. (Бик.).

МАТЮЖИНИТЬСЯ, н'юсь, нишьсья, несов. Неодобр. Ругаться, употребляя бранные выражения. *Чё матюжинишься при девках?* (Н.-Андр. Бел.). *Не матюжинишься там Серёжка?* (Н.-Андр. Бел.). Амур. (Бел.).

МАТЮЖНИЦА, ы, ж. Неодобр. Любительница сквернословить. *Матюжница эта Ульяна, как выворотит чё, хошь уши затыкай* (Бус. Своб.). Амур. (Своб.).

МАХАЛКА, и, ж. Удочка с коротким удищем и блесной для подледного лова рыбы. *А зимой на махаку ловят* (Н.-Андр. Бел.). *Махалка — это удочка та же, только у неё короткая палка, к которой крепится леска* (Калин. Мих.). *Ездил на махаку, она обнаковенна, из конопли верёвочка ссучётся* (Пашк. Облuch.). Амур. (Бел. Благ. Магд. Мих.). Хаб. (Облuch.).

МАХОРОЧНИК, а, м. Курильщик. *Кто много курит, махорочниками зовём* (Джл. Скв.). Амур. (Скв.).

МАХОТКА, и, ж. Тряпка или щетка для мытья посуды. *Вымой посуду махоткой* (Кум. Шим.). *Махотка — маленька такá шиботочка ли, тряпочка, ей посуду моешь* (Анос. Шим.). Амур. (Шим.).

МАХОЧКИЙ, а я, о е. Маленький по величине, по размеру. *Эти-то побóле ботики, а те махочки были* (Черн. Магд.). *А махочких детей без подсмóтру оставляли* (Пашк. Облuch.). *Собачата, котята народятся махочки* (Каз. Хаб.). Амур. (Магд.). Хаб. (Облuch. Хаб.).

МАХРО, а, ср. Бахрома. *Махро там сделаешь на полотене* (Уш. Шим.). Амур. (Шим.).

МАЧОВИК, а, м. Лес на корню, годный на матчы; мачтовник. *Мачтовик — это лес, который идёт для строительства кораблей* (Алб. Скв.). Амур. (Скв.).

МАЧОВНИК, а, м. Мачта на лодке. *Мачтов-*

ник — одна мачта, чтоб парус натянуть, просто дерево покрепче, поперёчная перегородка, и в ней отверстие (Союз. Окт.). Хаб. (Окт.).

МАШКАРОВАТЬСЯ, р у ю с ь, р у е ш ь с я, несов. Рядиться. Раньше-то рождество дожидали, откупают дом и целый день там машкаруются (Рад. Облuch.). Машкаровались на святки, передевались в другую одежду и ходили по домам (Алб. Скв.). На Новый год тоже машкаровались (Уш. Шим.). Амур. (Магд. Своб. Скв. Шим.), Хаб. (Бир. Облuch. Окт.). Нов.-Даур.

МАЯ, и, ж. Цветок (какой?). Наконец-то и мая моя расцвела, высоконька выросла (Алб. Скв.). Амур. (Скв.).

МАЯКАТЬ, ч у, ч и ш ь, несов. Объяснять что-либо знаками, жестами, жестикулировать. У нас жил немой, он говорить не мог, а всё маякал, руками маячит (Пашк. Облuch.). Хаб. (Облuch. Хаб.).

МЕДВЕЖАТИНА, ы, ж. Шкура медведя. У меня вон медвежатина лежит. Лёшка сказал, что заберёт её под ноги в машину (Джл. Скв.). Амур. (Скв.).

МЕДВЕЖЬИ УШИ. Растение грушанка — *Rhoga L. Медвежьи уши по болотам растёт* (Уш. Шим.). Амур. (Шим.). — Ср. Монетник.

МЕДЕЖИ, ж ё я, мн. 1. См. Мадежи в 1-м знач. Окна покрасила — медежами получилась: серо-буро-малиново. Медежами красить, ну, полосками, значит: где закрасишь, где не закрасишь — вот тебе и медежами (Алб. Скв.). Амур. (Скв.).

2. См. Мадежи в 2-м знач. Новой же не узнаешь беременную, а по медежам сразу видно (Н.-Андр. Бел.). Амур. (Бел.).

МЕДОВИК, а или у, м. Медовый хмельной напиток. А медовик — это бражка, сейчас-то её бражкой зовут (Покр. Бик.). У меня прошлогодний мёд остался, я с него медовик сделала, крепка медовуха получилась (Серг. Благ.). Амур. (Благ.). Хаб. (Бик.). — Ср. Медоуха.

МЕДОВУХА, и, ж. То же, что медовик. На пасеке делали медовуху (Бикин Бик.). Тут старик медовуху поставил (Ст. Окт.). Медовуха пьётся хорошо, да пьянеешь быстро (Н.-Андр. Благ.). Амур. (Бел. Благ.). Хаб. (Бик. Облuch. Окт.).

МЕДОВОУШКА, и, ж.; обычно мн. м е д о в у ш к и. Медовый пряник. Этот пряник медовушка называют. Мёд разводится, яйца набивают (Покр. Бик.). Я сама медовушки пекла, с меду их делали (Пашк. Облuch.). Хаб. (Бик. Облuch.).

МЕДОУХА, и, ж. См. Медовуха. Медоуху делали. Медоуха дружка выйдет крепка (Башур. Облuch.). Хаб. (Облuch.).

МЕЖДВОРЬЕ, я, ср. Устар. Ямская станция, постоянный двор на почтовом тракте. На междворье ездил. Держит междворье, запрягает пару — и он тебя везёт (Е.-Ник. Окт.). Хаб. (Окт.). — Ср. Междудворь.

МЕЖДУДВОР, а, м. Устар. То же, что междворье. Единичный междудвор держал (Е.-Ник. Окт.). На междудвор ездил. Держит междудвор, запрягает пару — и он тебя везёт (Е.-Ник. Окт.). Хаб. (Окт.).

МЕЖДУЛУНОК, н к а, м. Промежуток между лунками. Когда обрабатываешь лунку огурцов, то становишься в междулунок, или пролунок, ещё говорят, и работаешь (Алб. Скв.). Амур. (Скв.). — Ср. Пролунок.

МЕЖЕЛЬСКИЙ, а я, о е. Межевой. Копяки — межельские знаки (Белояр. Маз.). Амур. (Маз.).

МЕЖНИК, а, м. Незапаханная полоса между двух полей; межа. Межник был, заваливался навозом, это делалось на огородах (Над. Бир.). Хаб. (Бир.). Нов.-Даур.

МЕЖУТОК, т к а, м. Пространство, промежуток. Где оставляли межутки, лес на пашне выросал (Кн.-ка Кнст.). Я тут по межуткам семечки насадила (Серг. Благ.). Амур. (Благ. Кнст.). Нов.-Даур.

МЕЗГУШНЫЙ, а я, о е. Мелкокалиберный(?). У егера Андрухи мезгушный пистолет (Бикин). Хаб. (Бик.).

МЕЛЕНЬ, е н я, м. Устар. Длинная деревянная ручка, при помощи которой вращают жернова домашней мельницы. Мелень привязывался к жабке, и крутили ём (Ин-ка Арх.). Амур. (Арх.). — Ср. Мелин, Мельник.

МЕЛИН, а, м. Устар. То же, что мелень. Брали за мелин, длинную деревянную палку, и крутили жернова, а мука отсыпалась в сторону (Алб. Скв.). Всё ём и станок, и мелин, охлопень (Нев. Лазо). Мелин — в жерновах ручка деревянная (Мар. Облuch.). Амур. (Скв.). Хаб. (Лазо Облuch.).

МЕЛКОРЫБИЦА, ы, ж. Мелкая рыба. Пескарь, ротан, ротанушка, чебак — мелкорыбца, у ей же росту нет (Пуз. Окт.). Хаб. (Окт.).

МЕЛОЧНИК, а, м. Устар. Торговец мелочным товаром. Мелочник тут всё ходил, продавал иголки, нитки (Бикин). Хаб. (Бик.). Нов.-Даур.

МЕЛОЧНИЧАТЬ, а ю, а е ш ь, несов. Устар. Торговать мелочными товарами. Ездит на лошаде летом и зимой, ходит по избам, мелочничает, продает всяко мелко барахло (Каз. Хаб.). Хаб. (Хаб.). Нов.-Даур.

МЕЛЬНИК, а, м. То же, что мелень. Помалёнички кладёшь зерно и мелешь, палка — мельник (Голов. Бир.). Хаб. (Бир.).

МЕЛЬНУТЬ, н у, н ё ш ь, сов., кого-что. Пройти, проехать мимо чего-кого-л. Вот так одем мельнёте, а там и он будет (Кн.-ка Кнст.). Амур. (Кнст.).

МЕЛЬЧЁНЫЙ, а я, о е. Мелкий, неглубокий. Здесь мельчёно место, мель (Пуз. Окт.). Хаб. (Окт.).

МЕНДАЧ, а, м., собир. Лес с крупнослойной, мягкой древесиной, выросший в сыром, низменном месте. В мандаче внутри мерзлота, а в кондовой древесине — сухота (Анос. Шим.). Мандач воды напьётся и запреет (Серг. Благ.). Ровное бревно называется конда, а с сучками — мандач (Уш. Шим.). В мандаче одна болонь, корявый лес, сучья чуть не со дна растут (Черн. Магд.). Амур. (Благ. Кнст, Магд. Скв. Шим.). Нов.-Даур. — Ср. Мендачина в 1-м знач.

МЕНДАЧИНА, ы, ж., собир. 1. То же, что мандач. Мандачина — одна болонь да сусья на ей (Черн. Магд.). Мандачина чажёлая, а кондовый — легче (Анос. Шим.). У мандачины сердцевина красна, она непригодна для строительства. Такой лес на болоте растёт (Джл. Скв.). Амур. (Магд. Скв. Шим.).

2. Неотвердевший слой древесины под корой дерева. Мандачина — верхний слой дерева, из мандачины сквозь вода идёт (Серг. Благ.). Амур. (Благ.).

МЕНДОВЫЙ, а я, о е. Относящийся к

мендачу; сучковатый, сырой. Мендовый лес, он всё больше на дрова идёт, сучковатый (Джл. Скв.), Амур. (Скв.).

МЕНТОМ, нареч. Быстро, мгновенно. Когда под ребрьшки всучила кулаки, ментом скрылся (Алб. Скв.). Плёт-то, грядку, он быстро прошёл, ментом (Алб. Скв.). Амур. (Скв.).

МЕНТОЙ, а я, о е. Немой. Немых ментыми называли раньше (Джл. Скв.). Он ментой был, говоришь он не мог, только рукам маячит (Пашк. Облuch.). Амур. (Скв.). Хаб. (Облuch.).

МЕРА. ◊ Встать на мёру. См. Встать. ◊ Выйти в мёру, См. Выйти.

МЕРГЙЧКА, и, ж. Мелкий дождь. А вот в такую погоду, в меричку, на покос не выйдешь (Кн-ка Кнст.). Амур. (Кнст.).

МЕРЕЖА, и, ж. Рыболовная снасть, состоящая из сети, натянутой на обручи; мерёжа. Рыба в мережу быстро заходит (Серг. Благ.). Амур. (Благ.).

МЕРИКАНКА, и, ж. 1. См. Американка в 1-м знач. Жили на мериканка – плугах железных (Алб. Скв.). Амур. (Скв.).

2. См. Американка во 2-м знач. Почтальон на мериканку одного мог взять (Бус. Своб.). Амур. (Своб.).

МЕРТВО, нареч. Крепко, неподвижно. Камень нижний сидит мёртво на этом веретене. А эта сеть просто мёртво стоит (Купр. Мих.). Амур. (Мих.).

МЕРТВЫЙ. ◊ Слышать мёртвым ухом. См. Слышать.

МЕСТИТЬ, стю, стишь, несов. Приспособиваться, пристраиваться. Местил, местил – никак не схватится (Пашк. Облuch.). Хаб. (Облuch.).

МЕСТНЫЙ, а я, о е. Совместный. Ты недопонимайшь – сейчас же всё местное: твоя корова, моя корова (Покр. Бик.). Трое евошных да две моих, да ешибо местные дети были (Н.-Андр. Бел.). Амур. (Бел. Магд.). Хаб. (Бик.).

МЕСТО. В словосочетаниях.

◊ Водотопкое место. Трясина. Водотопкое место – это болотина, топкое место, там коровы и лошади тонут, человек потому что может (Алб. Скв.). Амур. (Скв.).

◊ Гнилое место. Сторона, откуда идут тучи, приносящие дождь. Гнило место, гнилой угол Албазиха называется. Всяка туча, все дожди оттуда (Алб. Сев.). Опеть дождь с гнилого места, надолго, значит (Анос. Шим.). Амур. (Скв. Шим.).

◊ Натоптанное место. Обжитое, многолюдное место. А в Благовещенске натоптанное место, там мошки нет (Кум. Шим.). Амур. (Шим.).

◊ Сжить с места. См. Сжить.

МЕСЮШКО, а, ср. Тесто. Я бы лапшу сготовила, да месюшко не получатся, мука плоха (Черн. Магд.). Амур. (Магд.).

МЕСЯЦ. В словосочетаниях.

◊ Грозный месяц. Положение луны рожками вверх, которое, по народным приметам, предвещает дождливую погоду. Народится месяц. Как он стоит? Рожками куда? Если кверху рожками, месяц грозный, нехорбша погода будет, дожди (Е.-Ник. Окт.). Хаб. (Окт.).

◊ Дождевой месяц. То же, что грозный месяц. Опеть дождевой месяц родился. Как-то его замечают: если он хороший, то боком лежит, если на рогу, то хороший. Ой, лежит лёжа – нехороший месяц, дождевой (Союз.

Окт.). Если месяц толстой родился, он дождевой, если тонкий – сухой (Голов. Бир.). Хаб. (Бир. Окт.).

◊ Дождливый месяц. То же, что грозный месяц. Дождливый месяц – кверху рожками (Ст. Окт.). Если на рогу стоит, значит, дождливый месяц (Голов. Бир.). Хаб. (Бир. Окт.).

◊ Месяц в рукавицах. Луна, окаймленная световой полосой, что, по народным приметам, предвещает мороз. Месяц в рукавицах – это вокруг месяца есть радуга. По преданию, такая радуга к изменению погоды, чаще к морозу (Джл. Скв.). Амур. (Скв.).

◊ Месяц в (на) ущерб (пойдёт). О переходе луны в третью фазу, когда она принимает вид серпа. В ущерб месяц как пойдёт, ни за что лес уже не вляят (Алб. Скв.). Месяц на ущербе, он кода полный, а потом на ущерб пойдёт (Каз. Хаб.). Амур. (Скв.). Хаб. (Хаб.).

◊ Месяц на рогу. Луна в форме полумесяца, ориентированного вертикально к земле, что, по народным приметам, предвещает хорошую погоду. На рогу месяц – хорошая погода будет, если на бок наклонится – дождь будет (Уш. Шим.). Месяц на рогу, дак это ведро будет (Чесн. Мих.). Амур. (Мих. Шим.).

◊ Месяц на рожке. То же, что месяц на рогу. Месяц на рожке стоит – к нормальной погоде (Джд. Скв.). Амур. (Скв.).

◊ Месяц на ущербе. Третья фаза луны. Месяц на ущербе – это когда после полнолуния (Бикин). Месяц на ущербе – это теряет свой формат что ли, пошел снижаться (Серг. Благ.). Месяц на ущербе, он кода полный, а потом на ущерб пойдёт (Каз. Хаб.). Амур. (Благ.). Хаб. (Бик. Хаб.), Нов-Даур.

◊ Месяц обмылся. О фазе луны, совпавшей с дождями, что, по народным приметам, предвещает хорошую погоду. Месяц сейчас обмылся. Сейчас полумесяца не будет дождя (Чесн. Мих.). Амур. (Мих.).

◊ Месяц рожками вверх. Положение луны рогами вверх, которое, по народным приметам, предвещает дождливую погоду. Месяц рожками вверх – не жди хорошей погоды (Джл. Скв.). Амур. (Скв.).

◊ Сухой месяц. Положение луны, которое, по народным приметам, предвещает ясную сухую погоду. Родится дугой, тоненький родится – это сухой месяц. На рогу стоит – он дождливый, а если на боку и тонкий – он сухой (Голов. Бир.). Сухой месяц, если рожки вниз, хорбша будет погода – ясна, ведро, (Ст. Окт.). Хаб. (Бир. Окт.).

МЕСЯЧНЫЙ, а я, о е. Скороспелый, ранний (о картофеле). Ранняя картошка была, месячна называлась (Е.-Ник. Окт.). Хаб. (Окт.).

МЕТАЛЬЩИК, а, м. 1. Работник, занятый скирдованием. Метальщиками назначали умельцев, кто умеет складывать сено (Алб. Скв.). Амур. (Скв.). – Ср. Мётчик, Скирдовщик.

2. Тот, кто стоит на стогу, укладывая сено. На стогу стоял метальщик, мы ему сено снизу подавали, (Алб. Скв.). Амур. (Скв.).

МЕТАТЬ, чу́, или та́ю, чешь или т́аешь, несов., что и без доп. Веять (о хлебе). Веяли лопатами. Лопату лёгкую, деревянную. Меташь его [хлеб], возишь. Отходы бывають, то ещё раза два меташь (Сам. Окт.). Хаб. (Окт.).

МЕТЛЯК, а м. Бабочка. А метляком это бабочку называли любую (Союз. Окт.). Метляк — ну, бабочка. Вот это большая, царь называют, большой метляк (Е.-Ник. Окт.). По вечерам метляки залетают в избу на огонь (Серг. Благ.). Амур. (Благ.). Хаб. (Окт.). Нов.-Даур.

МЕТЛЯЧОК, ч к а́, м. Ласк. қ метляк. Метлячки — это бабочки (Арг. Лазо). Метлячки, всяки бабочки на свет летят ночью (Серг. Благ.). Амур. (Благ.). Хаб. (Лазо). Нов.-Даур.

МЕТЧИК, а, м. То же, что метальщик в 1-м знач. Подавальщики сено подают. Иногда их метчиками называют, это правильнее (Алб. Скв.). На сенокосе были копнельщики, гребельщики. Метчики метают сено в зарод (Алб. Скв.). Амур. (Скв.).

МЕХ. ◊ Прожить век за холщовый мех. См. Прожить.

МЕШАЛО, а, ср. Кормовая смесь из злаков, сена с добавлением отрубей, муки и воды. Очень любят пить мешало наши лошади (Джл. Скв.). Мешало соелали и коровам зимой даёшь (Джл. Скв.). Амур. (Скв.), — Ср. М е ш а л к а, М е ш а н к а, М е ш и в о, М е ш к а.

МЕШАЛКА, и, ж. То же, что мешало. Они съедят эту мешалку, потом дают овёс на закуску (Поярк. Мих.). Амур. (Мих.).

МЕШАНКА, и, ж. То же, что мешало. Отруби, сено секи топором, вода — вот тебе и мешанка получалась (Алб. Скв.). Амур. (Скв.).

МЕШИВО, а, ср. То же, что мешало. Мешиво — колос с хлеба, мякина, это обливают водой, муки добавляют (Н.-Вскр. Шим.). Амур. (Шим.).

МЕШКА, и, ж. То же, что мешало. Мешку мешали. Это солому нарубишь, посыпкой посыпешь (Поярк. Мих.). Амур. (Мих.).

МЕШКОТАРА, ы, ж. Материал для мешков. Мешкотары наберёшь, да и сам кули шьёшь (Серг. Благ.). Мешкотара — грубый крепкий материал (Серг. Благ.). Сейчас мешкотара короткая и широкая, а раньше была длинная и узкая (Уш. Шим.). Амур. (Благ. Шим.).

МЕЧИК, а, м. Мячик. Мечиком играли, резины-то не было. Мечики делали из коровьей шерсти (Черн. Магд.). Мечиком играли, имали, друг друга (Е.-Ник. Окт.). Амур. (Благ. Магд.). Хаб. (Окт.).

МИЗГІРЬ, я, м. Ядовитый паук отряда Агапеа. Ой, мизгирей-то сколь дома. Старуха и час пауков мизгирями зовёт (Алб. Скв.). Мизгирь дома водится, мизгирь большой и маленький, у него много ножек (Уш. Шим.). Амур. (Скв. Шим.). Нов.-Даур.

МИЗИЛЬ, я, м. Растение горошек козий. Мизиль — сама хороба для сена трава. Она на лугах растёт (Алб. Скв.). Амур. (Скв.).

МИЗОЧКА, и, ж. Уменьш.-ласк. Мяска. Это чашка алюминеа и малирована мизочка (Каз. Хаб.). Это мизочка ваша (Уш. Шим.). Амур. (Благ. Шим.). Хаб. (Облuch. Хаб.).

МИКАДА, ы, ж. Домашнее бисквитное печенье, выпекаемое в специальных формах. Для приготовления микады берут сметану, яичные белки, сахар, размешивают всё с мукой и пекут в формах (Алб. Скв.). Амур. (Скв.).

МИЛЁШ, а, м. Возлюбленный. У мучки милеш ешь (Колыц. Шим.). Отец говорил:

"Чего их учить, милешам записки писать? Пусть работают" (Алб. Скв.). Амур. (Скв. Шим.).

МИЛОСТИВО, нареч. Благополучно, удачно. Как-то милостиво прошло, никого не убило, только собаку ранило (Черн. Магд.). Амур. (Магд.).

МИНЗА-ГАНЗА, ы, ж. Прозвище старой курящей женщины. Минза-ганзой называли старуху, которая много курила (Алб. Скв.). Амур. (Скв.).

МИРОВОД, а, м. Устар. Судья, разбирающий мелкие гражданские и уголовные дела. Мировому заявил, мировод его не винил (Черн. Магд.). Амур. (Магд.).

МИТРЕВКА, и, ж. Устар. Религиозный праздник в честь св. Дмитрия. У нас была казанская, у них — митревка, а масленку все праздновали (Деж. Лен.). Хаб. (Лен.).

МИЧМАН, а, м. Человек, наблюдавший за неводом во время рыбной ловли, главный в группе рыбаков. Мичман называли, который стоит на неводу. Он распускал невод, наблюдал за ём. Его называли мичманом, как главного его называли (Лонч. Бик.). Мичман — рыболов старший, он неводом управляет, когда кету ловят (Лерм. Бик.). Хаб. (Бик.).

МЛАДЕНЧАТЫЙ, а я, о е. Страдающий эпилепсией с детского возраста. Были у нас младенчатые дети, роди́мец их бил (Алб. Скв.). Амур. (Скв.).

МЛАДЕНЧЕСКАЯ, о й, ж. Болезнь, сопровождающаяся судорогами и потерей сознания. Это от младенческой у детей кожда тянет, младенческая трава (Заб. Вяз.). У него от младенческой ручка стала сохнуть (Н.-Андр. Бел.). Амур. (Бел.). Хаб. (Вяз.). Нов.-Даур.: Младенческо-припадочность — нервозность детей. — Ср. Молодёнская я.

МЛАДЕНЧЕСКАЯ ТРАВА. Многолетнее травянистое растение семейства орхидных — *Platantera L.*, применяемое как народное средство от припадков в младенческом возрасте. Сердечны собирали травы, младенческие. Ребёнка бьёт, поят ей, она в кустах на лугах растёт, четыре листа, и всё разны зёрнышки (Е.-Ник. Окт.). Младенческая трава длинная, высокая, жёлтыми светёт, она от младенческой у детей (Заб. Вяз.). Амур. (Мих.). Хаб. (Вяз. Лен. Мих. Окт.).

МОГИЛЕВСКИЙ. ◊ Могилёвская губерния. См. Губерния.

МОГИЛКИ, л о к, мн. Кладбище. Я на могилки ходить не боюсь (Бус. Своб.). Каждый родительский день на могилки хожу (Красн. Маз.). Уйдёт на могилки к маме, наголосит там (Н.-Андр. Бел.). Амур. (Бел. Маз. Своб. Шим.).

МОГУТНЫЙ, а я, о е. Сильный физически, крепкий, могучий. Жалели её, така́ могутна была женщина, а умира́т (Уш. Шим.). Амур. (Шим.). Нов.-Даур.

МОДА. ◊ Проявить моду. См. Проявить.

МОДИЗОР, а, м. Тот, кто следит за модой, стремится во всем следовать ей. Отец мой модизор был, шил всё по моде (Кн-ка Кнст.). Амур. (Кнст.).

МОДНИК, а, м. Устар. Праздничный головной убор замужней женщины. Модник из шелковых ниток, на шурке, вроде шапочки затягивают. А сверху модника шелковый пла-

ток надевали. На собрания ходили в них, агромагном, бисером модники обшивали (Белояр. Маз.). Амур. (Маз.).

МОДНИТЬСЯ, и ю сь, ни шь с я, несов. Стараться модно выглядеть. *Такá плохонька старушонка была, а моднилась* (Е.-Ник. Хаб.). Хаб. (Оку.).

МОЖИТЬСЯ, ж у сь, жи шь с я, несов. Мучиться, страдать от боли. *Я с большим пальцем три месяца можусь, болит и всё* (Алб. Скв.). Амур. (Скв.).

МОЗГ, о Трясенья мозгов. См. Трясенья.

МОЗГА, и, ж. Гной. *Когда вся мозга выидет, он и умрёт* (Алб. Скв.). *Вот нога гниёт у его с войны, мозга какá-то выходит* (Серг. Благ.). Амур. (Благ. Скв.).

МОЗГЛОЕ МОЛОКО. Прокисшее молоко, еще не стужившееся в простоквашу. *Мозгло молоко — оно постояло, стало кисло, но не простокваша ешиб* (Лонч. Бик.). *Закишее молоко — это мозглое молоко, а простокваша — это потом* (Вен. Вяз.). *Любка литру взяла молока, а оно мозгло, постояло и сделалась простоквашей, сперва оно мозгло, а потом скисается, делается простоквашей* (Союз. Окт.). Амур. (Мих. Скв.). Хаб. (Бик. Вяз. Окт.). Нов.-Даур.

МОЗГЛЯТИНА, ы, ж. Сырое, полустгнившееся дерево. *Привёз из тайги такую мозглятину. Куды она годится?* (Пуз. Окт.). Хаб. (Окт.). Нов.-Даур.

МОКРЕЦ, а, м., собир. Мелкое кровососущее насекомое, мошка, появляющаяся в ненастную погоду. *Навалился мокрец, кусает, аж жгёт* (Каз. Хаб.). *Маленька мошка, и не разглядишь — это мокрец: чёрна или серая, лезет в волосы, накусат, её не видать, а ест. Она в сыру погоду нарождается, вот мокрецом и назвали* (Пашк. Облuch.). *Мокреца сейчас хватай у нас: сыро, дождь мелкий* (Взм. Вяз.). Хаб. (Облuch. Хаб.).

МОКРУХА, и, ж. Мокрица. *Мокруха особенно в подпольях, если сыро, как тараканы, только белые* (Алб. Скв.). Амур. (Скв.). — Ср. 1. Мокруша в во 2-м знач.

1. **МОКРУША**, и, ж. 1. Сырое место, низина. *На мокруше от намокрились, а теперь поздно переходить* (Е.-Ник. Окт.). Хаб. (Окт.).

2. То же, что мокруха. *Летом эти мокруши с подполу лезут, там же вода. Белы такую мокруши, противны* (Марк. Благ.). Амур. (Благ.).

2. **МОКРУША**, и, ж. Однолетняя сорная трава из семейства гвоздичных — *Stellaria media* L. со стелющимися стеблями; мокрица. *Ох, мокруши нынче навалилось на огороде* (Алекс. Шим.). *Мокруша на грядках всё затягивает, полоть её трудно* (Арг. Лазо). *В огороде трава мокруша: листья мелкие, расстилается по земле, в картошках она всё больше, светёт беленьким* (Каз. Хаб.). Амур. (Шим.). Хаб. (Лазо Хаб.).

МОКРЫЙ ГРУЗДЬ. Гриб груздь — *Lactarius resimus* Fr. *Белый гриб — это груздь, мокрый груздь. Сухи бывают грузди и мокры. Сухи не берут, мокры лучше-то. Мокрые солят* (Пашк. Облuch.). Хаб. (Облuch.).

МОЛОДЕНСКАЯ, о й, ж. То же, что младёнская. *Хорошенькая была девочка, да к ей молоденская пристала* (Н.-Андр. Бел.). Амур. (Бел.).

МОЛОДИК, а, м. Молодой месяц в первой

четверти после новолуния. *Кодá молодик народится, узнаешь, какá погода будет* (Уш. Шим.). *Ладно уж, на полном молодикé столетник посажу* (Н.-Андр. Бел.). *Молодик молодой, у тебя рог золотой* (из заговора) (Н.-Андр. Бел.). Амур. (Бел. Шим.). Хаб. (Хаб.). — Ср. Молодник.

МОЛОДНИК, а, м. То же, что молодик. *Молодник вчера народился: дождя больше не будет* (Алб. Скв.). Амур. (Скв.).

МОЛОДУХА, и, ж. Молодая замужняя женщина. *Невесок называли молодухами* (Союз. Окт.). *Котора взамуж выидет — молодуха* (Покр. Бик.). *Молодуха не имёт права уж одну косу заплести* (Е.-Ник. Окт.). *Там такой обряд был: молодуха начинает мести пол, а гости посуду бьют* (Алб. Скв.). Амур. (повсем.). Хаб. (Бик. Лазо Окт.). Нов.-Даур. — Ср. Молодушка.

МОЛОДУШКА, и, ж. То же, что молодуха. *Молодушка — котбра только недавно взамуж вышла* (Бикин). *Девка выидет взамуж, дак и зовётся молодуха* (Черн. Магд.). Амур. (Магд.). Хаб. (Бик.).

МОЛОДЧИК, а, м. Устар. Название хороводного танца, в котором три пары танцуют в центре круга. *По три пары крутятся в хороводе — это молодчик назывался. Раньше и барыни, и молодчики танцевали* (Орл. Скв.). *В хороводе шесть человек крутятся — это тинец молодчик* (Бикин). Амур. (Скв.). Хаб. (Бик.).

МОЛОДЯЖКА, и, ж. Тёлка. *Тёлка пока не отелилась, молодяжкой зовут* (Н.-Вскр. Шим.). Амур. (Шим.).

МОЛОДЯТНИК, а, м., собир. Молодежь. *На вечерку молодятник собирался* (Нев. Лазо). *На праздник весь молодятник собрался* (Уш. Шим.). Амур. (Шим.). Хаб. (Лазо).

МОЛЖАВИТЫЙ, а я, о е. Моложавый. *Я така полна была, но молжавита* (Черн. Магд.). Амур. (Магд.).

1. **МОЛОКАН**, а, м. Нов. Приемщик молока от населения. *Дом такой был в деревне, и туды несли молоко, молочан принимал, его, масло там сбивал* (Джл. Скв.). Амур. (Скв.).

2. **МОЛОКАН**, а, м. Съедобный гриб подосиновик — *Lecaninum*. *Молоканы тоже собирали, подосиновички то есть* (Джл. Скв.). *Раньше молочанов много было в кустах* (Джл. Скв.). Амур. (Скв.).

МОЛОКАНЧИК, а, м. Растение одуванчик лекарственный — *Taraxacum* L. *Молоканчик желтьемким светет, сломись — молочко выстунат* (Заг. Сел. Своб.). Амур. (Своб.). — Ср. Молочник.

МОЛОКИТНИК, а или у, м. Разновидность ивы — *Salix L.* *Молокитник — это талá, другой породы талá, кора имеет белый цвет* (Уш. Шим.). Амур. (Шим.).

МОЛОКОВКА, и, ж. Травянистое растение молочай — *Euphorbia* sp. в стеблях и листьях которого содержится ядовитый млечный сок. *Молочай мы молоковкой звали, его хорошо привязывать к ране* (Алб. Скв.). Амур. (Скв.). — Ср. Молоковник.

МОЛОКОВНИК, а, м. То же, что молоковка. *Молоковник от порезов использовали. Такой невысокий, листочки длиненьки* (Квш. Лен.). Хаб. (Лен.).

МОЛОНКА, и, ж. Молния. *Молонка блеснёт, ударит в дерево, пожар случится* (Взм. Вяз.). Хаб. (Вяз.). — Ср. Молонья, Молонья.

МОЛОНЬЕ, ь я, м. То же, что молонка. Церква-то стару молонье разбил (Алб. Скв.). Амур. (Скв.).

МОЛОНЬЯ, ь и, ж. То же, что молонка. Молонья залетала в избу (Алб. Скв.). Молоньи-то каки. Давно таких не видала (Чесн. Мих.). Амур. (Мих. Скв.). Хаб. (Лен.).

МОЛОСНОЕ, о го, ср. Устар. Скоромная пища, приготовленная из молочных, мясных продуктов. На масленке молочного ничё не ели (Джл. Скв.). На поминки и постное готовили, и молосно (Ключи Бел.). Это всё молосно, дак скусно (Марк. Благ.). Амур. (Бел. Благ. Скв.).

МОЛОТИЛКА, и, ж. Устар. То же, что молотило. Молотили ручными молотилками, молотилами (Блг. Окт.). Намолотиться за день этой молотилкой, руки отваливаются (Серг. Благ.). Амур. (Благ. Мих.). Хаб. (Окт.).

МОЛОТИЛО, а, ср. Устар. Прimitивное орудие молотбы в виде двух палок, скрепленных ремнем (рис. 12, 8). Молотили конём, катком и молотилом (Е.-Ник. Окт.). Молотили молотилами, цепами: длинна ручка, а на концу бадёг (Н.-Петр. Кнст.). Зимой молотили молотилом: палка длинна, а там, на ремне, коротка (Черн. Магд.). Амур. (повсем.). Хаб. (повсем.). — Ср. Молотилка, Мотило.

МОЛОТИТЬ, ч у, тишь, несов., что Экспр. 1. Есть с большим аппетитом. Молотите, девки, творог (Алекс. Шим.). Пробегались, вон как молотят, за ушами трещит (Серг. Благ.). Амур. (Благ. Шим.).

2. Много ходить. Бывало, сколько пешком молотилу (Анос. Шим.). Амур. (Шим.).

МОЛОЧНИК, а, м. То же, что молокочник. Эту траву мы называем молочником: сломись — молоко выступат, но это не молочай (Красн. Маз.). Молочник сломись, а с него молочко (Заг. Сел. Своб.). Молочник — сама крепка трава (Чесн. Мих.). Амур. (Магд. Маз. Мих. Скв.).

МОЛОЧНЫЙ ГРИБ. Съедобный гриб подосиновик — *Lecanum*. Молочны грибы таки были, молоко в ём, потому и молочны, молоконы (Джл. Скв.). Амур. (Скв.).

МОЛЧАЗЛИВЫЙ, а я, о е. Молчаливый. Он такой молчазливый: погляднется, не погляднется — молчит, держит сам себя (Пашк. Облuch.). Она молчазлива была и несмела (Голов. Бир.), Хаб. (Бир. Облuch.). Нов.-Даур.

МОЛЬСПЛАВ, а, м. Сплав леса молеи, россыпью. По речкам штабеля лежат, их раскатывают и сплавляют на мольсплав: гонят несвязанными, поодиночке, у бнои начинают паром плотить (Алб. Скв.). Амур. (Скв.).

МОНЕЙКИ, н е е к, мн. Устар. Бусы, ожерелье. Бусы называли монейки. Я монейки не носила, мать у нас носила (Е.-Ник. Окт.). Монейками называли бусы всяки разны (Ам. Окт.). Только краснеть начнет шипочник, мы монейки надеваем, носили монейки (Союз. Окт.). А раньше мы монейки делали, коральки (Уш. Шим.). Амур. (Шим.). Хаб. (Лен. Окт.). Нов.-Даур.: Манейко — монисто, ожерелье.

МОНЕТНИК, а, м. Растение грушанка — *Rhodiola L.*; толокнянка обыкновенная. Монетник — сейчас медвежьи уши называют, он по марям растёт (Кум. Шим.). Амур. (Шим.).

МОРГАТЬ, гу ю, гу ешь, несов. Брезговать. Которые и ели мясо, а я моргал (Алб. Скв.). Ванька-то моргат мной, стара я стала (Серг. Благ.). Амур. (Благ. Скв.). — Ср. Морговать.

МОРГОВАТЬ, гу ю, гу ешь, несов. То же, что моргать. Если не моргуешь, возьми эту дерюжку (Пашк. Облuch.). Ешиш мир православный меня не моргуют (Е.-Ник. Окт.). А в ванне-то я морговала мыться (Союз. Окт.). Хаб. (Облuch. Окт.). Нов.-Даур.

МОРДА, ы, ж. Рыболовная снасть в виде круглой узкой корзины с воронкообразным отверстием, сплетенная из прутьев или проволоки (рис. 15, 1). Из лозы плели морду. Налима мордами ловили, она сантиметров восемьдесят высоты и метр длины (Бикин). В заездах, где берда нет, где проход, ставится морда из таловых прутьев (Ст. Окт.). Морда, что и корчага, плетенушка из ивовых прутьев: морда в заездах ставили: между бердами окно делали и морду ставили (Джл. Скв.). Амур. (Магд.). Хаб. (Бик. Лазо Лен. Облuch. Окт.). Нов.-Даур. — Ср. Мордуха, Мордуша, Мордячка.

МОРДУХА, и, ж. То же, что морда. Мордухи плели с тальника. Мордухи крупные, с дыркой (Полярк. Мих.). Амур. (Мих.).

МОРДУША, и, ж. То же, что морда. Мордуша плетеная, а вентерь — металлический (Пашк. Облuch.). В корчагу кладётся приманка, а мордушка с загородкой: уж невольню рыба заходит без приманки. Мордушу ставят на глубине (Анос. Шим.). Мордушу навроне бочки: в неё, как ведро, вставлено, рыба заходит в узко место, в горло (Н.-Петр. Кнст.). Амур. (повсем.), Хаб. (Бик. Лазо Облuch. Окт.).

МОРДУШКА, и, ж. Ласк. к мордуша. А в середке русла вставлялась в заезде плетёная с хворосту мордушка (Ин-ка Арх.). Морды — это мы плели из прутьев, сейчас их мордушками называют. Мордушками мелочь ловится: гальянчики, чебачки, пескарки (Бус. Своб.). Амур. (Арх. Благ. Магд. Маз. Своб. Шим.). Хаб. (Бик. Окт.).

МОРДЯЧКА, и, ж. То же, что морда. Мордячки, оне приготовлялись из прутьев (Нев. Лазо). Хаб. (Лазо).

МОРКОВНИК, а, м., собир. Тонкие ветви деревьев; хворост. Ну, паря, ты че́ это дрова навозил? Ты же морковник один навозил (Е.-Ник. Окт.). Хаб. (Окт.).

МОРОЗНЫЙ, а я, о е. Мороженный. Сакма называется не тропинка, а мясо, когда его волоком везёшь: зимой-то оно морозно мясо, а летом вьочко ведут (Бикин). Хаб. (Бик.).

МОРОЗОБОЙ, а, м. Заморозки, мороз. Сою не садят сейчас, с весны она сохнет, не успевае дойти, а осенью морозобой ударит — и всё (Кольц. Шим.). Амур. (Шим.).

МОРОК, а, м.; обычно мн. морока. 1. Туча, облако. Морок навис, дождь будет (Алб. Скв.). Тучи везде, морока перед дождем, морока кучатся, делаются черны (Союз. Окт.). Морока начали ходить, не знаю, успею ли до дождя (Н.-Вскр. Шим.). Солнце закатывается, а морока не перегорели, значит, дождь будет. А если морока перегорели, имеют свет заката, тогда не будет дождя (Алб. Скв.). Амур. (Своб. Скв. Шим.). Нов.-Даур. — Ср. Хмаря в 1-м знач., Хмарь.

2. Ненастная, пасмурная погода. Люди не любят в морок косить, дождя боятся (Джл. Скв.). Как морок, дожди, туманы, ветра (Союз. Окт.). Ой, девки, заморочало, какой морок на улице! (Н.-Вскр. Шим.). Амур. (Бел. Магд. Скв. Шим.). Хаб. (Бир. Окт.). — Ср. М о р о ш е н ь, М о р о ш ь, Х м а р а во 2-м знач.

МОРОКА, о Морока перегорели. См. Перегореть.

МОРОСНЫЙ, а я, о е. Пасмурный (о погоде). Хмарный день у нас называется дождливый, а ещё моросный (Черн. Магд.). Амур. (Магд.).

МОРОЧА, и, ж. Берестяная одновесельная лодка. Быва́т лёгкая мороча (Деж. Лен.). Хаб. (Лен.). — Ср. М о р о ч к а, О м о р б ч к а.

МОРОЧАТЬ, а ет, несов., безл.; заморочать, а ет, сов., безл. Становиться пасмурным, покрываться тучами. Начало морочать, вот сейчас морок, морочает на дворе (Пуз. Окт.). Тучи находят, морочает, морошно (Бус. Своб.). Ой, заморочало: хоть бы дождик пошёл (Бус. Своб.). Заморочало с утра (Каз. Хаб.). Тучи пошли, ой, девки, заморочало (Н.-Вскр. Шим.). Амур. (Бел. Своб. Скв. Шим.). Хаб. (Окт. Хаб.).

МОРОЧЕК, ч к а, м. Уменьш. к м о р о к. Морок, морочек хуть бы, легче быва́т тогда (Н.-Андр. Бел.). Амур. (Бел.).

МОРОЧКА, и, ж. То же, что мороча. Морочки — лёгки лодки, орочны на их плавали, берестяны лодки (Алб. Скв.). Амур. (Скв.).

МОРОЧНО, катег. сост. Пасмурно. Если морочно, то должен дождь идти, морочно — значит, тучи на небе (Джл. Скв.). Морочно сёдни, а дождя нет (Серг. Благ.). Заморочало как, морочно (Каз. Хаб.). Амур. (повсем.). Хаб. (повсем.). Нов.-Даур. — Ср. Х м а р н о.

МОРОЧНОЙ, а я, б е. См. Морочный. День-то морошной, морошной: ничё не видать (Чесн. Мих.). Амур. (Мих.).

МОРОЧНЫЙ, а я, о е. Пасмурный. Морошная погода сёдни (Ст. Окт.). Ежи ясна погода, то вёдреная, а ежели пасмурная, то морочная (Алб. Скв.). Морочная погода, ненастье будет, сопки затянулись, к ветру руки болят (Н.-Андр. Бел.). Амур. (Бел. Магд., Мих. Скв.). Хаб. (Лен. Окт.). — Ср. Х м а р н ы й в 1-м знач.

МОРОШЕНЬ, ш н я, м. То же, что м о р о к во 2-м знач. С утра морошень идёт: моросит дождь обложной (Полярк. Мих.). Морошень, или м о р о ш ь. Пасмурный день дождевой (Полярк. Мих.). Амур. (Мих.).

МОРОШЬ, и, ж. То же, что м о р о к во 2-м знач. Морошь нависла, пасмурный день, дождевой (Полярк. Мих.). Амур. (Мих.).

МОРШКИ, о в, мн. Устар. То же, что м о р ш и н и. Раньше девки на вечерку в моршках ходили, а сейчас их и старый не оденет (Джл. Скв.). Амур. (Скв.).

МОРШЛЯВЫЙ, а я, о е. Сморщенный. Олочи-то страшны, моршлявы, в морщинах все (Джл. Скв.). Амур. (Скв.).

МОРШНИ, не й, мн. Устар. Самодельные тапочки, обычно из сыромятной кожи, вырезанной по размерам ступни и стянутой шнурком у щиколоток (рис. 3, 5). Моршни шили на покос, делали с любой кожи: выкривали по ноге и ножом прорезали дырочки, ремешки в них продевали с кожи. Впереди оне морщиночками, а пятка гладка (Черн.

Магд.). Моршни сморщатся, когда их соберёшь (Алб. Скв.). Шили моршни на покос ходить, на покосе все в моршнях (Взм. Вяз.). Моршни, ичиги были, женщины в их на покосе страдавали (Н.-Андр. Бел.). Амур. (Бел. Благ. Магд. Мих. Своб. Скв. Шим.). Хаб. (Бик. Вяз. Хаб.). — Ср. М о р ш к и, О л о ч и в 1-м знач.

МОТАЛА, ы, ж. Клубок ниток, шпагата. И мне кулаку дали, новую, целую моталу (Покр. Бик.). Возьмёшь моталы на поле и вяжешь снопы (Полярк. Мих.). Амур. (Мих.). Хаб. (Бик.).

МОТАУЗ, а или у, м. Тонкий самодельный шпагат для различных хозяйственных нужд. Сами делали мотауз: вдвое ссучивали нитку, с мотаузу сети вязали, невода вязали (Осеж. Скв.). Постегбнки — голсты нитки, как мотауз (Союз. Окт.). Мотауз сами делали: базару ить не было, вентера вязали с мотаузу (Внц. Лен.). Амур. (Арх. Бел. Благ. Кнст. Мих. Своб.). Хаб. (Бик. Бир. Лазо Лен. Облuch. Окт.).

МОТАУЗИНА, ы, ж., единич. Кусок самодельного шпагата — мотауза. Придёлывашь грабли, потом мотаузиной привязывашь (Пуз. Окт.). Эта мотаузина из нитом ссучена и в черниле вымазана (Ст. Окт.). Хаб. (Окт.).

МОТКА, и, ж. Одна из тесемок, которой легкие сапоги — ичиги (см.) привязываются к поясу. Мотками ичиги к ремню привязывались (Алб. Скв.). Амур. (Скв.).

МОТОВИЛА, ы, ж. Ручка к деревянному колодезному валу. А вот попорубуй, покачай этой мотовилой, бадья же тяжёлая была (Бус. Своб.). Амур. (Своб.).

МОТОВИЛО, а, ср. Устар. Примитивное орудие молотбы в виде двух палок, скрепленных ремнем. Мотовилом зерно обколачивали на гумне (Алб. Скв.). Гумно, ток или круглый, настил настелешь и мотовилом бьёшь (Е.-Ник. Окт.). Амур. (Окт.). Хаб. (Окт.).

МОТРОСЕЙ, е я, м. Мелкий обложной дождь. Мелконький такой, мотросит и мотросит, идёт. Бывает, в покос-то сеногной, а так — мотросей (Н.-Вскр. Шим.). Амур. (Шим.). — Ср. Мукосей, Сеногно́й, Сеногно́йник, Сеногно́йный дождь, Ситник.

МОТРОСИТЬ, и т, несов. Моросить. Мелконький такой дождь мотросит и мотросит (Н.-Вскр. Шим.). Заненастит, как лёт дождь, мотросит (Уш. Шим.). Амур. (Шим.).

МОТЫЛЁК, л ь к а, м. 1. Деталь охотничьей ловушки — заостренная палочка, на которой держится груз — давок (см.) (рис. 18, 2б). Мотылёк, или сторожок, делается из кедры. Есть кулёмки с мотыльком, а есть без мотылька. Мотылёк держит груз на себе, мотылёк сорвался — давок падает на зверька (Лерм. Бик.). Мотылёк — это сторож в ловушке, к нему, привязывают сторожевую нить, и, когда её задевают, мотылёк опуска́т бревно, ловушка захлывнется (Алб. Скв.). Амур. (Скв.). Хаб. (Бик. Облuch. Окт.). — Ср. М о т ы л ь.

2. Искусственная наживка из перьев для ловли рыб. Мотылёк на крючок насадит, а щука, глупая, проглатывает его (Джл. Скв.). Амур. (Скв.).

МОТЫЛИЦА, ы, ж. Пчелиная вошь — *Vraula* саеса из отряда двукрылых насекомых — *Diptera*. Мотылица — это моль, это самый гад, сама вредна, она все рамки прямо сплетёт,

и черви там, личинки, тѣлы гибнут (Союз. Окт.). Мотыльца, она забиратся, кладѣт яички, потом червь получаетъ, размножится, а пчела уходитъ (Пуз. Окт.). Хаб. (Окт.).

МОТЫЛИИ, ёй, мн. Пренебр. Длинные ноги. Ты чѣ мотыли свои разбрал? Убери ноги-то! (Алб. Скв.). Амур. (Скв.).

МОТЫЛЬ, я, м. То же, что мотылек в 1-м знач. Мотыль — палочка небольшая, держит давок на ловушке (Джл. Скв.). Амур. (Скв.).

МОТЫНЕ, нескл., ср. Устар. Широкая блуза, в которой ходили беременные женщины. Мотыне — кофта длинна, красива, большинство беременных носили. Счас бы сошей кто-нибудь, и каждой бы женщине захотелось сошить мотыне (Е.-Ник. Окт.). Хаб. (Окт.).

МОТЯЖИНА, ы, ж. См. Мочажина в 1-м знач. Сырые мотяжины, сырые такй. На них караулили зверя (Джл. Скв.). Где всё вымокат, ничѣ не растѣт, это мотяжина (Алб. Скв.). Широка мотяжина, мотяжина круглая, болото (Голов. Бир.). Амур. (Магд. Скв.). Хаб. (Бир.).

МОХАРИСТЫЙ, а я, о е. Мшистый, сильно поросший мхом. В этом мохаристом месте мы по шапке моховки нарвали, такя запашиста (Алб. Скв.). Амур. (Скв.).

МОХАРНИК, а, м. Место, поросшее мхом. Черногрив, он и здѣсь есть, в мохарнике, в мху родится (Черн. Магд.). Амур. (Магд.).

МОХНАТАЯ БЕРЕЗА. Береза даурская — *Betula dahurica* Pall. В лесу растѣт дуб, берѣза — чѣрна берѣза, бѣла берѣза и мохната берѣза — у ей берѣсто лопатся, и берѣстинки торчат, и дерево у ей покрѣче (Ст. Окт.). Хаб. (Окт.).

МОХНАШКИ, ш е к, мн. Меховые рукавицы, сшитые мехом наружу (рис. 2, 6). Собачины шили шерстью вверх, и мохнашки так же (Н.-Вскр. Шим.). Недавно мне мохнашки старуха сошила (Орл. Скв.). Амур. (Скв. Шим.). Нов.-Даур.

МОХОВКА, н, ж 1. Растение смородина лежачая — *Ribes prostratum* Pall. Моховка на Севере растѣт, здѣсь еѣ нет, она по мху стелется (Бикин). Моховка в ключах родится, а тут еѣ нигде нету (Черн. Магд.). Моховка росла там, где зыбка, где мох, моховка среби моха, и по ключам она еѣ. Моховка похожа на крыжовник, невысока растѣт (Алб. Скв.). Амур. (Магд. Скв. Шим.). Хаб. (Бик. Окт.).

2. Ягода того же растения, темного цвета, типа смородины, крыжовника. Клюква красная, а моховка чѣрная или синяя (Бикин). Моховка под вид смородины (Черн. Магд.). Амур. (Магд. Скв. Шим.). Хаб. (Бик. Окт.).

МОЧА, н, ж Влага, сырость. Для зимы, кода холодно, козлица хорошо, но мочи боится (Уш. Шим.). Олочи мои мочи не боится, постегбнок насучу, сяду обуваться (Джл. Лен.). Сыромятина мочи боится, мокроты (Алб. Скв.). Для чего продымяют шкуру? Чтобы она не боилась мочи (Башур. Облuch.). Амур. (Мих. Скв. Шим.). Хаб. (Лен. Облuch. Окт.).

МОЧАЖИНА, ы, ж 1. Низменное сырое место. Мочажина — просто сырое место, а зыбкое место — это трясына. Мочажина — вечная мокрота, хоть и дожжа нет (Пуз. Окт.). Амур. (Благ. Скв. Шим.). Хаб. (Бир. Окт.). — Ср. Т р у н д а в 1-м знач.

2. Зыбкое место, трясына. Там не пройдешь, там мочажина, зыбь (Джл. Скв.). Мочажина — это не болото. Было озеро, а потом заросло.

Наступишь — и зыбнешь, потонуть можно (Н.-Вскр. Шим.). Попал в мочажину, едва вылез: жидка грязь, засасывает куда (Джл. Скв.). Амур. (Скв. Шим.). Нов.-Даур.

3. Размытая непроезжая часть дороги. Калюга — это на дороге мочажина, мокрая и с грязью. Лошадь с возом по калюге по пройдеѣт (Кум. Шим.). Амур. (Шим.).

МОЧКА, н, ж 1. Почка растения. Гляди: распушается листок из почки. Кто как говорит: и почка, и мочка (Пуз. Окт.). Мочку берѣзову собирают, настаивают и пьют, как лекарство (Союз. Окт.). Тополина мочка была перво лекарство (Бус. Своб.). Амур. (Своб. Шим.). Хаб. (Окт.). Нов.-Даур.

2. Березовый цвет, сережки. Цвет берѣзы мочкой называли (Уш. Шим.). Амур. (Шим.).

МОЧНЫЙ, а я, о е. Сырой, влажный. Заедешь на пашню, по-нашему кругляха, если глядишь, что мочная, тогда вокруг, а если сухая, то врасклад пашешь (Уш. Шим.). Амур. (Шим.).

МОЯ, ёй, общ. Ласковое обращение к ребенку. Чѣ, моя, прижалась? [к внучке] (Кольц. Шим.). Чѣ, моя, спрятался, стыдно маленько? (Е.-Ник. Окт.). Ой, да моя-то, он уже смеѣтся (Пашк. Облuch.). Амур. (Шим.). Хаб. (Облuch. Окт.).

МУЖИК-КОРЕНЬ, р н я, м. Лекарственное растение женьшень — *Rapax* L. Мужик-корень — это женьшень, его когда вытищишь, он шевелится (Бикин). Мужик-корень жѣлым светѣт, одна дудка выйдеѣт, корень жѣлтый, а счистишь — он бѣлый (Лонч. Бик.). Раньше женьшень золотым корнем называли, еишо мужик-корень называли (Каз. Хаб.). Хаб. (Бик. Хаб.).

МУЖИЧОК, ч к а, м. Устар. Деталь сохи, верхний лемех. У сохи сошник нижний — это жѣнка, а верхний — мужичок. Жѣнка по земле идет, а отрезат мужичок (Н.-Вскр. Шим.). Амур. (Шим.).

МУЖСКАЯ ЛЮБИМКА. Растение валериана каменная — *Roet* et Schult. Мальчишечка любимка, мужская любимка, под вид белого хвостика светѣт (Пашк. Облuch.). Хаб. (Облuch.).

МУЖСКОЙ ПЛАКУН. Комнатный цветок (какой?). У нас называют Ваня-красавчик, или Ваня мокрый. Это, наверное, и еѣ мужской плакун (Калин. Мих.). Амур. (Мих.).

МУЖИНСКИЙ, а я, о е. Мужской. Брюки мужински наденем и идем лес рубить (Кврж. Кнст.). В музее указано, сколько муцинского пола, сколько женского (Серг. Благ.). Амур. (Благ. Кнст.).

МУЗЛЫ, о в, мн. Мозоли. Вот смотри, какй музлы на руках (Бус. Своб.). Вот музлы натѣрла. Всѣ на наших музлах (Н.-Андр. Бел.). От копарули осенью музлы кровяны (Уш. Шим.). Амур. (Бел. Своб. Шим.).

МУКА, н, ж Корова (обычно в речи взрослых, обращенной к ребенку). Вон мука, пошла, корова, она мукат (Пашк. Облuch.). Наша мука придет, молока принесет (Серг. Благ.). Амур. (Благ.). Хаб. (Облuch.).

МУКАТЬ, а е т, несоч. Мычать. Корова мукат (Пашк. Облuch.). Нашу комолку сразу узнаешь, как мукает (Серг. Благ.). Амур. (Благ.). Хаб. (Облuch.).

МУКОСЕЙ, ёя, м. То же, что мотросей. Мукосей опѣт на трое сутки, надолго пошел (Н.-Вскр. Шим.). Мукосей как мука, такой

мелконький, нудный дождь (Алб. Скв.). Амур. (Скв. Шим.).

МУЛЁМ, нареч. Россыпью, моём (о сплавленном песе). Гнали лес мулём, мулём сплавляли по речкам, в сплотки не сплавивали (Благ. Окт.). Мулём нет, не приходилось, не сплавляли лес (Благ. Окт.). Хаб. (Окт.).

МУМРИНКА, и, ж. Высокая трава с неприятным запахом (какая?). Мумринка растёт по берегам, медведи её едят, запах у её плохой, у пучки тоже запах мумринки. Растут эти дудки длинные на болотах (Пуз. Окт.). Хаб. (Облук. Окт.).

МУРАВНИК, а, м. Растение горец птичий — Polygonum aviculare L. Муравник гусятником зовут, гуся его хорошо едят (Красн. Маз.). Амур. (Маз.). — Ср. Муравник.

МУРАШНИК, а, м. То же, что муравник. Ты попей мурашника и вылечишься от желудка (Бус. Своб.). Амур. (Своб.).

МУРГУСУН, а, м. Пескарь. В этом месте клюют одне мургусуны, пескарю их ешю зовут (Бейт. Скв.). Амур. (Скв.).

МУРАНЦЫ, е в, мн. Муромские огурцы — Cucumis. Не понимали сорта, просто огурцы и всё. Правда, бывают белогубцы, маленькие мурманцы (Алб. Скв.). Амур. (Скв.). — Ср. Пузанки.

МУРЦОВКА, и, ж. Устар. 1. Похлебка из воды или кваса с накрошенными в них хлебом, луком, яйцами. Мурцовку ели раньше — одно горе: хлеб и вода, луку ещё накрошим туды (Взм. Вяз.). Мурцовки полную миску наладишь, и ели (Джл. Скв.). Амур. (Скв.). Хаб. (Вяз.). Нов.-Даур.

2. Окрошка. Окрошку раньше называли мурцовкой. У нас мурцовку готовили, как сейчас окрошку (Черн. Магд.). Амур. (Магд.).

3. Кушанье из тертой редьки с вареным картофелем, Мурцовку так готовят: редьку натрут, туды варёной картошки — это и будет мурцовка (Пуз. Скв.). Амур. (Скв.).

◊ Дать мурцовки. См. Дать.

◊ Хватить мурцовки. См. Хватить.

◊ Хлебнуть мурцовки. См. Хлебнуть.

МУТОВКА, и, ж. Устар. Небольшая водяная мельница. Дома-то мы на жерновах мололи, а на речке мельницы строили, названья было мутовки (Е.-Ник.). Хаб. (Окт.).

МУХЛЕНЬКИЙ, ая, о е. 1. Ласк. к мухлый в 1-м знач. Зёрнышко мухленькое, тощенькое, его уж сеять не будешь (Н.-Андр. Бел.). Амур. (Бел.).

2. Ласк. к мухлый во 2-м знач. Ой, мухленький он такой, худенький. Теперь говорят щупленький, а мы и сейчас говорим мухленький (Н.-Андр. Бел.). Хиленька она така, мухленька (Н.-Андр. Бел.). Амур. (Бел.).

МУХЛЫЙ, ая, о е. 1. Пораженный болезнью, лишенный способности к здоровому росту (о злаках). Новой год зерно мухлое, потому что роса худая падет. От засухи хлеб мухлый не бывает, а от росы. Упадет помха, считай, хлеб пропал — мухлый будет (Н.-Андр. Бел.). Амур. (Бел.).

2. Перен. Худой, хилый, тщедушный от природы. Скотина какá уродится мухлая, хоть корми — всё тошшая, всё в худом виде (Н.-Андр. Бел.). Амур. (Бел.).

МУХОВКА, и, ж. Ядовитая лесная ягода воронец — Астага Л. Муховка в лесу растёт, она ядовита. С корнем муховку вырвешь, засушишь, заваришь и травишь мух. Ягоды

у муховки прозрачные и черны есь, и красны (Лонч. Бик.). Хаб. (Бик.).

МУХОТА, ы, ж., собир. Мухи. Палочки у зыбки, товаром обошьют, ну, положек-то сделают, чтоб мухота не зашла (Баш. Облук.). Мухоты налетело седни — ужасно! (Джл. Лен.). Мухота лезет во все ишли (Бус. Своб.). Амур. (Своб. Скв. Шим.). Хаб. (Лазо Лен. Облук.).

МУШЛАК, а́, м. Обшлаг. Курмушки сами ишли, делали внизу с напуском, рукава с мушлжками (Чесн. Мих.). Амур. (Мих.).

МЫКАТЬ, аю, а ешь, несов., что. Обрабатывать льняное волокно гребнем, готовить его для прядения. Мыкали лён, чесали гребнем (Черн. Магд.). Пряжи были, так они на мыках мыкали (Черн. Магд.). Амур. (Магд. Шим.). — Ср. Мычить.

МЫМРИНКА, и, ж. См. Мумринка. Дудка эта мымринка называется, у её запах такой, как клопами пахнет. Кода зубы болят, мымринкой полоскали (Паш. Облук.). Хаб. (Облук.).

МЫТЬ. ◊ Зубы мыть. 1. Неодобр. Болтать, проводить время за разговорами. Что? Зубы мыть пришли? (Черн. Магд.). Неча зубы-то мыть, пора работать (Черн. Магд.). Амур. (Магд.).

2. Насмехаться. Зубомой — всяко свои зубы моет — над человеком смеётся (Союз. Окт.). Хаб. (Окт.).

1. **МЫТЬСЯ**, моётся, несов. Играть, резвиться (о рыбе). Таймень играет, моется. Ходить у крючков, зацепляется за них (Джл. Скв.). Амур. (Скв.).

2. **МЫТЬСЯ**, моюсь, моёшьсья, несов. Менструировать. Галька уже моется (Заб. Вяз.). Сколькой месяц ты не моешься? (Каз. Хаб.). Хаб. (Вяз. Хаб.).

МЫЧИТЬ, мычу, мычишь, несов., что. То же, что мыкать. Мычить — значит почесать гребнем (Кн-ка Кнст.). Амур. (Кнст.).

МЫЧКА, и, ж. Пучок обработанного льна, конопля, для прядения. Мычки сделаешь и прядёшь. (Кн-ка Кнст.). Амур. (Кнст.). — Ср. Намычка.

МЫШЕЛОВКА, и, ж. Хищная птица из семейства ястребиных, болотный лунь. Мышеловка — это коршун, он постоянно над полями летат, потом резко пикирует. Зимой мышеловка тоже летат (Пашк. Облук.). Болотного луня мы зовём мышеловкой (Лаз. Лен.). Птицу большую, снизу белую мы зовём мышеловкой, она как коршун, на мышей охотится (Каз. Хаб.). Хаб. (Лен. Облук. Хаб.).

МЫШИЙ ГОРОХ. Растение из семейства бобовых, вика мышьяная — Vicia stasea L. Мыший горох везде растёт, корень копают у его, он от поносу, от мочевого музвиря (Ам. Окт.). Хаб. (Окт.).

МЫШКА, и, ж. Шкурка зверька или кусочек меха, прикрепленный к блесне для приманки. Вот она и мышка: три крючка и любая шкурка от шубы (Ст. Окт.). Мышка — блёсна и поплавок, поплавок обтягивается шкуркой, кожуринкой беличьей. На мышку таймень, ленок брался (Пашк. Облук.). Это называется шлёпалка, или лов рыбы на мышку: два крючка и шкурка (Калин. Мих.). Амур. (Благ. Мих.). Хаб. (Облук. Окт.).

МЫШКОВАТЬ, кую, куюшь, несов. Ловить рыбу удочкой на мышку (см.). Мышко-

вать пошли, таймень, ленок брался на мышку (Пашк. Облуч.). Хаб. (Облуч.).

МЯГЧИТЬ, чу, чишь, несов., что. Вторично боронить пашню непосредственно перед посевом. Мягчить — это перед посевом, если почва твёрдая, глыбистая, то её мягают боронами (Пашк. Облуч.). Если плоха земля, мягчить её надо, боронить (Рад. Облуч.).

МЯКОТЬ, и, ж. Вспаханная земля (в от-

личие от целины, залежи). Мякоть пахать и целину две сохи было (Ст. Окт.). Даже ещё была козуля, та мягкая была соха, для мякоти (Сам. Окт.). А мякоти пахать дак это специальны плуга были (Благ. Окт.). Хаб. (Окт.).

МЯСНИСТЫЙ, ая, о е. Мясистый. Большая корова была, мяснista (Черн. Магд.). Амур. (Магд.).

Н

НАБАСКАТЬ, аю, аешь, сов., что. Ирон. Наговорить много. Он страшный охотник был, чём-нибудь набаскат, а мы хохоцем. Он охотник на слова был (Н.-Вскр. Шим.). Амур. (Шим.). — Ср. Наблптахать.

НАБЕГОМ, нареч. Устар. Тайком, без согласия родителей (о заключении брака). Венчались набегом (Бус. Своб.). Как набегом брал свою Евдокию, так и проишайтсь ехал к родителям (Н.-Андр. Бел.). Амур. (Бел. Своб.).

НАБЕЛКИ, лок, мн. Устар. Деталь ручного ткацкого станка, состоящая из двух параллельных дощечек, в которые вставлялись берда. Набелки висят, куда вставляли бердо (Заг. Сел. Своб.). Берды в середке — это набелки (Полярк. Мих.). Амур. (Благ. Мих. Своб.).

НАБИВНУШКА, и, ж. Ружьё, заряжающееся через ствол. Набивнушка — такое же ружьё, только шомполом набиваш. Набивнушки поздно были (Нев. Лазо). Набивнушки — это старинны. Шомпальна набивнушка. Их уже лет шестьдесят не видно, набивнушек (Бикин). Амур. (Благ. Кнст. Мих.). Хаб. (Бик. Лазо). — Ср. Набивнушка.

НАБИВУШКА, и, ж. То же, что набивнушка. Набивушки были, ружья с порохом (Биб. Благ.). Амур. (Благ. Кнст.).

НАБИРКА, и, ж. 1. Небольшой короб из берсты для сбора ягод, грибов (рис. 6, 5). Набирка вроде турсучков, только подлинше. Раньше две набирки через плечо — и пошёл по ягоды (Алб. Скв.). Из берсты и набирки делали. Туезок кругелый, и набирка плоская, хорошо к плечу прижиматся (Алб. Скв.). Амур. (Скв.).

2. Конусообразный берестяной совок для сбора ягод. Набирка — берестяной совок, которым сбивали ягоду. Это вострый треугольник, как биток (Джл. Скв.). Амур. (Скв.).

НАБИТЬ, Пуху набить. Заборонить землю. Пуху набить — значит, разборонить землю так, чтобы она мягче была (Алб. Скв.). Амур. (Скв.).

НАБОЖНИК, а, м. Устар. Вышитое полотенце, украшавшее в крестьянской избе передний угол с иконами. На иконы такие набожники ткали, вышивали (Заг. Сел. Своб.). А раньше набожники ткали красивые (Серг. Благ.). Амур. (Благ. Своб. Шим.).

НАБОЛПТАХАТЬ, аю, аешь, сов., что. Ирон. То же, что набаскат. Проходите, садитесь, она вам наболптахает шас (Черн. Магд.). Амур. (Магд.).

НАБРЕСТИ. \diamond Набрести в голову. Неожиданно вспомнить что-либо. Когда вот чём набредёт в голову, вспомнишь (Башур. Облуч.). А чём ему набрело в голову, и не знаю (Серг.

Благ.). Амур. (Благ.). Хаб. (Облуч.). — Ср. Напасть на ум.

НАБРОВНИК, а, м. Устар. Выступ над окном, над дверью; карниз. За набровником посмотри ключ. Не лежит за набровником? (Ключи Бел.). Амур. (Бел.).

НАБРОСИТЬ. \diamond Набросить духом. Повеять (о запахе). Набросит духом, и собака бежит на дух, на белку (Черн. Магд.). Амур. (Магд.).

НАБРОСКА, и, ж. 1. Мешкообразная рыболовная снасть. Наброска, а раньше её называли и кривдой. Вяжется с дели круглая, такие кошели. Кибасы стягиваются, а рыба в кошели (Бикин). Наброска — сетка, сверху набрасывают. Она небольшая, круглая, побольше стола (Покр. Бик.). Хаб. (Бик.).

2. Рыболовная снасть — леска с блесной и крючками, которую забрасывают с берега. Наброска — удочка без палки (Деж. Лен.). Хаб. (Лен.).

НАБРЯКАТЬ, ает, несов. Набухать, наполняться молоком (о вымени животных перед отелом). Когда корова причинат, вымя наполняется молоком, железы набрякают. Другая корова легко раздаивается, а если набрякает, то жирм вымя (Кн-ка Кнст.). Амур. (Кнст.). — Ср. Набрымнуть.

НАБУБНИТЬ, ню, нишь, сов., кого. Экспр. Сильно побить, нахлестать. А отец придёт, набубнит, набубнит ремнём: "Не позорь отца!" (Белояр. Маз.). А чём, как рассердишься, дак и набубнить можно (Белояр. Маз.). Амур. (Маз.). — Ср. Набуцкать.

НАБУНКА, и, ж. Хворостина, кнут. Набункой выгонял из дому, им, кулакам, чужого дитя не жалко (Бус. Своб.). Амур. (Своб.).

НАБУРДУЧИТЬ, чу, чишь, сов., что. Экспр. Намешать что-л. для корма скоту. Набурдучишь чушкам хлеба или чего. Людям не говорили так. Набурдучишь всё это и кормишь скотину (Покр. Бик.). Набурдучь муки! (Покр. Бик.). Хаб. (Окт.). — Ср. Набурхутать.

НАБУРОВИТЬ, влю, вишь, сов., что. Экспр. 1. Налить, наложить чего-л. сверх меры. Троелистку запарю, полстакана набуровлю и тью — лечуш (Бус. Своб.). Набуровил чаю целый стакан, набуровил полную кастрюлю пшена (Полярк. Мих.). Амур. (Мих. Своб. Шим.); Нов.-Даур. — Ср. Набухтит, Набучить.

2. Переи. Наговорить нелепостей, вздора. Ну, чём ты, девка, набуровила? Слушать нечего (Серг. Благ.). Вот набуровила какую-то чепуху (Джл. Скв.). Лед набуровит вам, только слушайте (Черн. Магд.). Амур. (Благ. Магд. Скв.).

НАБУРХУТАТЬ, аю, аешь, сов., что. Экспр. То же, что набурдучить. Набурхутают там всякого в ведро, едят чушки (Н.-Андр.

Бел.). *Набурхуталі вот скотине комбикор-ма, потом вынесешь* (Н.-Андр. Бел.). Амур. (Бел.).

НАБУХТИТЬ, тю́ или чу́, ти́шь, сов., что. Экспр. То же, что набуровить в 1-м знач. Она набухтила муки-то, и хлеб калыный получился, поменьше надо было (Н.-Андр.). Амур. (Бел.).

НАБУЦКАТЬ, аю, аешь, сов., кого. Экспр. То же, что набубнить. Я набуцкаю тебя, что жить не захощь (Лонч. Бик.). Хаб. (Бик.).

НАБУЧИТЬ, чу, чишь, сов., что. Экспр. То же, что набуровить в 1-м знач. Ого, набучила мне чаю, льётся же сверху (Серг. Благ.). Мама, набучь мне молока. Я много хочу (Серг. Благ.). Амур. (Благ.).

НАБУЧКАТЬСЯ, аюсь, аешься, сов. Экспр. Нароботаться чрезмерно. В войну-то набучкаешься в поле: ни руки, ни ноги поднять не можешь (Серг. Благ.). Набучкается — нароботаться. Набучкался на пашне да дома (Е.-Ник. Окт.). Амур. (Благ.). Хаб. (Окт.). — Ср. Нама́нтулится.

НАВАДИТЬСЯ, жусь или дюсь, дишься, сов. Привыкнуть, взять в обыкновение делать что-л. Утки навадились туды, на озеро (Пашк. Облuch.). Ребятишки навадились ходить на рыбалку, а дома некому (Джл. Скв.). Навадились на озеро сам бегать (Уш. Шим.). Амур. (Скв. Шим.). Хаб. (Облuch.). Нов.-Даур.

НАВАЖИВАТЬ, аю, аешь, несоев., что. Привозить в несколько приемов большое количество чего-л. Наваживали этой кеты много (Уш. Шим.). Каменка в бане, наваживают камень, кладут, наверх котёл (Лерм. Бик.). Амур. (Шим.). Хаб. (Бик.).

НАВАЛОМ, нареч. Чрезмерно, много. Денег у его было навалом, а ел одну селедку (Уш. Шим.). В Ольгино её навалом, той травы (Черн. Магд.). Амур. (Магд. Шим.).

НАВАРНАЧИТЬ, чу, чишь, сов. Напроказничать, Витька наварначил и не сознаётся (Грод. Благ.). Амур. (Благ.).

НАВЕРШИТЬ, шу́, ши́шь, сов., что. Закончить укладку верхней части стога или скирды. Надо завершить хорошо, чтоб не сгнил хлеб (Бдж. Лен.). Вот счас завершим стог и пойдём (Бус. Своб.). Амур. (Своб.). Хаб. (Лен.).

НАВЕСИТЬСЯ, сит с я, сов. Сесть в большом количестве, повиснуть на чем-л. Навесились ласточки на провода, дождь будет (Чесн. Мих.). Амур. (Мих.).

НАВЕСЬ, и, ж. Хлопья снега на деревьях. Навесь — снег на деревьях напал, но не упал (Лерм. Бик.). Навесь держалась на кустах далеко (Лерм. Бик.). Хаб. (Бик.).

НАВЗНАЧКУ, нареч. Навзничь. Лежал я навзначку, раненый (Кн-ка Кист.). Амур. (Кист.).

НАВИВАЛЬНИК, а, м. Шпилька. Берёшь навивальник. Навивальник у машинки, на него нитки наиведот (Алб. Скв.). Амур. (Скв.).

НА ВИНАХ, нареч. Плавню, иноходью (о лошади). Виноход идёт на винах, потрясом, хорошо на ём ездить (Алб. Скв.). Амур. (Скв.). — Ср. Потрясом.

НАВОДИТЬ. ◊ Наводить канитель. Суетиться. Канитель такую наводит (Н.-Андр. Бел.).

Не наводи канитель, а по порядку всё делай (Серг. Благ.). Амур. (Бел. Благ.).

НАВОЗИТЬ, жу́, зишь, сов., кого. Экспр. Избить. Я б взяла да палкой навозила его (Бус. Своб.). Я как навозила его, дак шёлковый стал (Серг. Благ.). Амур. (Благ. Своб.).

НАВОЗКИ, зков, мн. Масса материала, свезенная в одно место. Навозки шпал, дров — всё для железной дороги (Алб. Скв.). Амур. (Скв.).

НАВОЙКА, и, ж. Вал в ручном ткацком станке, на который навивают основу. К крбсам прилаживаешь навоёйку, навивают нитки на её, а впереди пришива, к ей привязываются пряжа (Серг. Благ.). Амур. (Благ.).

НАВОЛОКА, и, ж. Низменный берег реки, заросший лесом (?). Войдёшь в наволоку, там такой редкий лес, грибов много (Джл. Скв.). Амур. (Скв.).

НАВОЛОК, а, м. Все, что наносится водой и ветром во время наводнения. Наволоки — место возле реки с нахлалением леса от наводнения. Наволоки мешают проходить берегом (Джл. Скв.). Амур. (Скв.).

НАВОНТАРАТЫ, нареч. Не так, как следует, не так, как полагается. Всё навонтараты говорели, мы не умели говорить по-русски [литературно], всё шиворот-навыворот, навонтараты (Башур. Облuch.). Её сразу не разберёшь: всё говорит навонтараты (Алб. Скв.). Амур. (Скр.). Хаб. (Облuch.). Нов.-Даур.

1. **НАВРОДЕ**, предл. с род. пад. Наподобие, вроде чего-л. Тёмно-синя, жёска (ткань) навроде холста (Лонч. Бик.). У них было там навроде отдыха (Рац. Облuch.). Да эта рыба навроде тайменя (Алб. Скв.). Амур. (Скв.). Хаб. (Бик. Облuch.). — Ср. Напо́двид.

2. **НАВРОДЕ**, частица сравнительно-уподобительная. Как будто. Он старожитель, амурский казак, давно навроде здесь живёт (Н.-Вскр. Шим.). Пока́мес навроде ничё картошка (Раб. Облuch.). А она навроде согласилась (Е.-Ник. Окт.). Амур. (Магд. Шим.). Хаб. (Облuch. Окт.).

НАВТЫКАТЬ, аю, аешь, сов. Груб. Многократно наноси удары, избить. Отяг у Лёхи нос разбит, навтыкали ему мальчишки, они-то старше его, сильнее, кулачища, что у взрослых (Джл. Скв.). Амур. (Скв.).

НАВЫВОРОТЬ, нареч. Наизнанку. Дохта-то навыворот, шерстью кверху (Благ. Окт.). Хаб. (Окт.).

НАВЫМНУТЬ, ет, сов. То же, что набрякать. Навымнула корова, дна через два отелится (Джл. Скв.). Овца, корова ли навымнула хорошо, её надо обрезать (Н.-Вскр. Шим.). Как корова навымнет, жди отёлу (Н.-Вскр. Шим.). Амур. (Шим. Скв.).

НАГАШНИК, а, м. Шпурок, продаваемый в пояс брюк, юбки для их подвязывания. Вот нагашик у меня оторвался (Н.-Вскр. Шим.). Счас резинку вздернут девочонки, вот и нагашик (Н.-Вскр. Шим.). Амур. (Шим.).

НАГИШКОЙ, а́я, б́е. Нагой, голый. Ой, совсем нагишкая ходит (Союз. Окт.). Ты че́, нагишкая спишь (Алб. Скв.). Я денег сроду не беру, но нагишкой не хожу (Черн. Магд.). Амур. (Магд. Скв.). Хаб. (Окт.).

НАГИШКОЙ, нареч. Обнаженно, без одежды. Нагишкой не побежишь, в войну хоть

из куля да сошьёшь юбку (Алб. Скв.). Легла спать нагишкой (Ам. Окт.). Амур. (Скв.). Хаб. (Окт.). — Ср. Нагишкóм.

НАГИШКОМ, нареч. То же, что нагишкой. Ой, нагишком бегат (Уш. Шим.). А мы больше выработывам нагишком, грех прикроем и пошёл (Уш. Шим.). Амур. (Шим.).

НАГЛЯДКО, нареч. Ровно, без выступов. Как шип в потёмко вошёл, кладут бревно, наглядко заделывается (Заг. Сел. Своб.). Амур. (Своб.).

НАГЛЯДЕТЬ, ж у, д и ш ь, сов.; наглядывать, а ю, а е ш ь, несов., кого-что. Последить с целью надзора за кем-чём-л., присмотреть (обычно за детьми). *Надо то наглядеть, надо другое* (Черн. Магд.). *Маленьких-то надо наглядеть, нельзя без присмотра* (Черн. Магд.). *У Вали буду жить, а тут только наглядывать* (Белояр. Маз.). Амур. (Магд. Маз.).

НАГЛЯДЫВАТЬ. См. Наглядеть.

НАГОЛЕ, нареч. 1. Наготове, со взведенным курком (о ружье). *Пошёл с ружьём наголе* (Заг. Сел. Своб.). Амур. (Своб.).

2. Целиком, полностью, весь. *Гребень [плавник] наголе видно* (Заг. Сел. Своб.). Амур. (Своб.).

НАГОЛО, нареч. Спюшь, поголовно. *И наголо девчата — тридцать шесть душ было* (Н.-Петр. Благ.). Амур. (Благ.). *Все не едят свинину наголо, но молóкан среди них нет никого* (Белояр. Маз.). Амур. (Благ. Маз.).

НАГОЛОСИТЬСЯ, ш у с ь, с и ш ь с я, сов. Экспр. Наплакаться много, вволю. *Пойду на могилки, наголосишь там, быдто с ей поговорю* (Н.-Андр. Бел.). *Наголосилась я о Вальке-то, вся заревелась, давление поднялось* (Серг. Благ.). Амур. (Бел. Благ. Шим.).

НАГОРЕМЫЧИТЬСЯ, ч у с ь, ч и ш ь с я, сов. Испытать горе, перенести много лишений. *Доброго мало видала, нагоремычилась за свою жизнь* (Н.-Андр. Бел.). Амур. (Бел.).

НАГОРЬКО, нареч. Очень сильно, горько. *Мама нагорько плакала: "Вуцен [овца] стриженная"* (Н.-Андр. Бел.). *Нагорько обидел меня Васька, до сих пор не могу забыть* (Н.-Андр. Бел.). Амур. (Бел.).

НАГРЕЗИТЬ, з ю, з и ш ь, сов., что и без доп. 1. Натворить безобразий. *А что вы там нарезили, безобразники?* (Джл. Скв.). Амур. (Скв.). Хаб. (Лен. Окт.). Нов.-Даур.

2. Поступить незаконно, совершить преступление. *Чё-то нарезили, наверно: милиция была* (Е.-Ник. Окт.). *На охоте, вообще, честны были: никогда не грезили* (Чесн. Мих.). Амур. (Мих.). Хаб. (Окт.).

НАГРУДИТЬ, д ю, д и ш ь, сов., что. Собрать, сгрести что-л. в большие кучи. *Обобьётся хлеб, как много нагрудят, намолотят* (Союз. Окт.). *Нагрудить зерно, а потом лопатить надо* (Серг. Благ.). Амур. (Благ. Магд. Шим.). Хаб. (Окт.).

НАГРУДКА, и, ж. 1. Верхняя часть фартука, нагрудник. *Быват запон с нагрудником: судьи пришивают пушók, три прорезни, а у прорезни вязка* (Н.-Вскр. Шим.). *А на фартуке, на нагрудке, вышито чего-то было* (Кн-жа Кнст.). Амур. (Кнст. Шим.).

2. Небольшой, до пояса, детский передник. *Нагрудка у ребятишек, чтобы не обливаться* (Джл. Скв.). *Нагрудки ребятишкам шили* (Джл. Скв.). Амур. (Скв.).

НАДАВ, а или у, м. 1. След от удушения.

За воротник ухватили, надав наделали, так у ей нарыв там был (Н.-Андр. Бел.). Амур. (Бел.).

2. Камень, используемый как пресс. *Принеси-ка надав, я его помю да в лагун. Без надаву капуста соку не пустит* (Н.-Андр. Бел.). Амур. (Бел.).

НАДВОРЬЕ, я, ср. Устар. Крестьянский двор со всеми жилыми и хозяйственными строениями. *По домам пойдут, по надворью походят* (Е.-Ник. Окт.). *У нас-то надворье небольшое, негде стёчку ешишó поставить* (Алб. Скв.). Амур. (Скв.). Хаб. (Окт.). Нов.-Даур. — Ср. Помёстье.

НАДГАЛЬНИК, а, м. Неодобр. Бесцеремонный человек, наглец. *Надгальники эти столько наплевали, но один окурок в ведро, всё на пол* (Н.-Андр. Бел.). Амур. (Бел.).

НАДЕВАШКА, и, ж. Устар. Стеганный жилет. *Надевашки были, звали их и поддёрками. Тепло с ними было* (Алб. Скв.). *Надевашку оденешь, такú, тёплу поддёрочку, потом рубаху, и тепло* (Алб. Скв.). Амур. (Скв.). — Ср. Поддешашка, Поддёрка.

НАДЕЖА, и, ж. Надежда. *Надёжа как на вешний лёд* (Лонч. Бик.). *У меня вся надёжа на сына, вот придёт с армии. А на дочь как надёжа? Выйдет замуж — и чужд* (Алб. Скв.). Амур. (Скв. Шим.). Хаб. (Бик.).

НАДЕЛОК, л к а, м. Устар. Часть крестьянской собственности, имущества, выделяемого молодоженам; надел. *Родители наделок дали* (Кърж. Кнст.). *Вот тебе весь наделок* (Е.-Ник. Окт.). *Всегда даётся надел, наделок. Отец десятину в наделок дал* (Бикин). Амур. (Кнст.). Хаб. (Бик. Окт.).

НАДЕРНУТЬСЯ, н е т с я, сов. Покрыться слегка, подернуться (об инее). *Надёрнулось снегом — закуржавело* (Джл. Скв.). *Окна вот все надёрнулись куржаком: морозы сильные* (Джл. Скв.). Амур. (Скв.).

НАДОЗОЛИТЬ, л ю, л и ш ь, сов. Сделать неприятности, навредить кому-л. *Ему же здесь нельзя было, он уже надозоллил всемо* (Черн. Магд.). Амур. (Магд.).

НАДОРВАТЬ. \diamond Болóни надорвать (надрывать). 1. Напорваться на тяжелой работе. *На чижёлóй работе заболел, болони все надорвал* (Алб. Скв.). *В войну-то бабы надрывали болони, мужиков-то не было* (Алб. Скв.). Амур. (Скв.).

2. Насмеяться, нахохотаться до изнеможения. *Помирам со смеху, все болони надорвали* (Алб. Скв.). *Так смеялись, что болони себе надорвали, заболел живот* (Алб. Скв.). *Бегут все, мы прямо болони надорвали* (Пуз. Окт.). Амур. (Скв.). Хаб. (Окт.).

НАДПЁЧКА, и, ж. Место на русской печи, предназначенное для сна, отдыха (рис. 9.1ж). *Надпечка такая, спали на ней дети* (Над. Бир.). Хаб. (Бир.).

НАДПУСК, а, м. Свободно нависшая часть одежды, напуск. *Бóрок делается так, с надпуском* (Алб. Скв.). Амур. (Скв.).

НАДСАД, а или у, м. Болезнь в результате чрезмерного напряжения сил, натуги. *Вот счас с насаду не могут вылечить* (Н.-Андр.). *С того насаду дак вот вода идёт назад, езли попьёшь токо* (Н.-Андр. Бел.). *Горшками лечили с насаду* (Уш. Шим.). Амур. (Бел. Шим.).

НАДСЕСТЬСЯ, с я д у с ь, с я д е ш ь с я,

сов. Заболеть от чрезмерной физической нагрузки, перенапряжения; надорваться. Если что-нибудь тяжёлое поднимаешь, то надсядешься (Черн. Магд.). Не берегёшь себя, недолго и надсесться (Джл. Скв.). Амур. (Магд. Скв.).

НАДУДОНИТЬСЯ, нюсь, нишьсь, сов. Экспр. 1. Напиться вволю. Он надудонится квасу, а потом брюхо и болит (Н.-Андр. Бел.). Амур. (Бел.).

2. Насосаться (о грудных детях). Надудонился мой Вовка, теперь будет спать (Джл. Скв.). Толстуха моя надудонилась молочка, теперь поса́ывает (Серг. Благ.). Амур. (Благ. Скв.).

НАДЫСЬ, нареч. Недавно, на днях. Я надысь невестке говорю (Заг. Сел. Своб.). Надысь ходила к ей (Марк. Благ.). Надысь ездила в город, посмотрела товары (Серг. Благ.). Амур. (Благ. Своб. Скв.). — Ср. Намёднись.

НА ЖИВУЛЬКУ, нареч. 1. Намечая линию шва. Ты на живульку шей, а я потом на машинке прошью (Серг. Благ.). На живульку схватишь, потом примеришь (Джл. Скв.). Сарахван для мёртвого шьют на живульку (Н.-Андр. Бел.). Амур. (Бел. Благ. Скв. Шим.). Нов.-Даур.

2. Переи. Кое-как, небрежно. На живульку всё сделано, не постарались (Уш. Шим.). Амур. (Шим.).

НАЖОГАТЬСЯ, аюсь, аешьсь, сов. Неодобр. Чрезмерно напиться, стать пьяным. Как попы, нажогаются (Серг. Благ.). Добрался до спирту и нажогался (Н.-Андр. Бел.). Амур. (Благ. Бел.). Ср. Назобаться, Наце́дяться.

НАЗАВТРЕ, нареч. На следующий день. Назавтре мы его [медведя] убили (Сам. Окт.). Назавтре придёте, ешшб чё вспомню, наскажу вам (Бус. Своб.). Амур. (Магд. Своб. Скв.). Хаб. (Облuch. Окт.).

НАЗДЁВОК, в ка, м. Прут или леска для наизывания выловленной рыбы. На наздёвок мелку рыбу вешают за жабры (Джл. Скв.). Наздёвок сделаешь и рыбёшку на его (Джл. Скв.). Амур. (Скв.).

НАЗЁМ, а или у, м. Навоз. Рылись, как жуки, в назёме (Ин-ка Арх.). Назём-сырец вилами возьмёшь и носишь на огород, удобряешь (Алб. Скв.). Я иду по назёму (это навоз так называют) (Алб. Скв.). Амур. (Арх. Кнст. Мих. Своб. Скв. Шим.). Хаб. (Облuch. Окт.).

НАЗЖИТЬ, живёт, сов. Стать здоровым (о больном, поврежденном органе); зажить. У него желудок большой был, но на корабле разве назживёт? (Уш. Шим.). Амур. (Шим.).

НАЗНАЧИТЬ, чу, чишь, сов., что. Назвать, дать имя. Просто тёлочкой звали, а потом назнатчтмя ей (Союз. Окт.). Хаб. (Окт.).

НАЗОБАТЬСЯ, аюсь, аешьсь, сов. То же, что нажогаться. Назобался так назобался, смотреть страшно (Биккин). Ой, говорят, назобался до без ума, значит, напился (Биккин). Хаб. (Бик.).

НАЗЫМИТЬ, мишь, несов., что. Удобрять землю навозом. Огород назымит надо (Серг. Благ.). Под помидоры назымили землю (Лерм. Бик.). Раньше возили навоз и назымили, удобряли землю (Алб. Скв.). Землю назымили; скотина же была (Н.-Вскр. Шим.). Амур. (Благ. Скв. Шим.). Хаб. (Бик.).

НАИМАТЬ, аю, аешь, сов., что. Устар.

Наловить. Мы там хорошо рыбы наимали, в Кузнецово-то (Черн. Магд.). Наимать штук двадцать карасей, вот уха и жарёха (Джл. Скв.). Амур. (Магд. Скв.).

НАИМАТЬСЯ, аюсь, аешьсь, сов. Нацепляться, навешаться. Идёшь, а она [любимка (см.)] на платье наима́тся (Уш. Шим.). Амур. (Шим.).

НАИНТОШКА, и, ж. Девушка-подросток. Наинтошки [девушки] прибежали на вечерку (Саг. Арх.). Прибежали на вечерки, в ограду забегали, наинтошки те бегают гадать (Кас. Арх.). Амур. (Арх.).

НАЙСКОСЯК, нареч. Наискось. Вот так наискоськ мы живём (Черн. Магд.). Амур. (Магд.).

НАЙМОЧКА, о Ходить по наймочкам. См. Ходить.

НАЙТИСЬ, йдётся, сов. Родиться. После самой войны нашлась наша младша (Полярк. Мих.). Амур. (Мих.).

НАКА, и, общ. Ласк. Ласковое обращение к близкому человеку (ребенку, мужу). Кодá жена мужа любит, она говорит: "Вот мой нака пришёл, наковка моя" (Уш. Шим.). И ребятишек нака, наковка звали, а почему, не знаю (Уш. Шим.). Амур. (Шим.).

НАКАМЛАТЬ, аю, аешь, сов., что. Неодобр. Налеть, наматывая по-особому, платок на голову. Кичку накамлают и так ходят. Оженет да накамлает, да вот такая голова (Ключи Бел.). Амур. (Бел.).

НАКАРАМЧИТЬ, чу, чишь, сов., что. Накопить, сберечь (о деньгах). Чё накарамчишь, накопишь копейк, бывало, сбегаш купишь сарпинку несчаску (Алб. Скв.). Амур. (Скв.).

НАКАТАТЬ, аю, аешь, сов., что. Устар. Нагладить белья при помощи специальной деревянной палки — катальника (см.). Мать нака́тат бельё к бане (Рад. Облuch.). А раньше утюгов не было, катали бельё, нака́ташь целу гору (Алб. Скв.). Амур. (Скв.). Хаб. (Облuch.).

НАКАТНИКОМ, нареч. Периодически усиливаясь и ослабевая (о дожде). Ливень сёдня накатником идёт (Сам. Окт.). Хаб. (Окт.).

НАКВАСКА, и, ж. 1. Закваска. Хлеб плохой, накваска старá, однако (Башур. Облuch.). Гу́ишу хлебную, накваску брали для квасу (Джл. Скв.). Амур. (Скв.). Хаб. (Облuch.). Нов.-Даур.

2. Кислое тесто из ржаной муки, которым смазывают изнанку шкуры. Делаешь с муки накваску, дня три полежит, потом козли́нку на крюк, литóвкой бахтарму́сонишь (Н.-Вскр. Шим.). Амур. (Шим.).

НАКВАШЕННИК, а, м. То, чем закрывают или накрывают квашню с тестом. Тесто в квашонке ставили, а накрывали наквашенником, чтоб не убежало (Алб. Скв.). Кулички спечёшь, потом наквашенником закроешь (Марк. Благ.). Амур. (Благ. Скв. Шим.).

НАКВАШОНИК, а, м. См. Наквашенник. Руками месили тесто, наквашонником накрывали (Кн-ка Кнст.). Амур. (Кнст.).

НАКИПЕЛЬ, и, ж. См. Накипень. Ох, попал в накипель (Пуз. Окт.). Хаб. (Окт.).

НАКИПЕНЬ, и, ж. Наледь. Есь реки кипят. Они накипа́т, мороз хватит, накипень его называли (Союз. Окт.). На Амуре накипень, вода с-под льда выходила (Алб. Скв.). Амур. (Скв.). — Ср. На́кипь.

НАКИПЬ, и, ж. То же, что *накипень*. *На ключах вода кипит. Волки не могут взять сохатого и гонят его на ключи, на накипь, на наледь стараются загнать* (Джл. Скв.). *Вон на Моховой или на Маритуе накипь будет застывать, проехать будет трудно* (Кузн. Магд.). Амур, (Магд. Скв.).

НАКЛАДАТЬ, аю, аешь, *несов.*, что. 1. Накладывать. *Накладает дров побольше, истопишь, вот и тепло* (Джл. Скв.). Ты мне много накладаешь, не съем (Джл. Скв.). Амур. (Кнст. Скв.).

2. Называть. *По-разному накладывают, Красноярово — давнижнее название* (Красн. Маз.). Амур. (Маз.).

НАКЛЯВЫВАТЬСЯ, ается, *несов.* Надеяться чрезмерно (о птицах). *Они наклевываются разры всякой и подыхают* (Бус. Своб.). Амур. (Своб.).

НАКОВАНЬ, и, м. Наковальня. *Когда прострогаешь клёнку, начинаешь делать железный круг. Отрубаю, тут наковань, на ём всё делаю* (Н.-Вскр. Шим.). *Наковань в кузне была* (Уш. Шим.). Амур. (Шим.).

НАКОКОВАТЬ, кокую, кокуешь, *сов.*, что. В суевеях — предсказать кому-либо число лет жизни. *Ну чё сёдни, кокушка накоковала? Накоковала мне кокушка мало лет* (Е.-Ник. Окт.). Хаб. (Окт.).

НАКОЛЮШКА, и, ж. Маленькое шило. *Наколюшкой наколешь, а потом иголку тынешь. Наколюшка меньше шила и тоньше* (Бус. Своб.). Амур. (Своб.).

НАКОНЕЧНИК, а, м. Вышитый край полотенца или широкого кружево, пришитое к полотенцу. *Раньше наконечники вышивали, кисти делали или пришивали покупные наконечники* (Алб. Скв.). Амур. (Скв.).

НАКОЧЕВАТЬ, чую, чуюшь, *сов.* Приехать на жительство в большом количестве. *Это уж украинцы сюда накочевали, всё население было с Забайкалу* (Кн-ка. Кнст.). *Андреева с Забайкалу накочевала* (Н.-Андр. Бел.). Амур. (Бел. Кнст. Мих.). Хаб. (Лен.).

НАКОЧКА, и, общ. Ласк. к *нака*. *Когда жена любит мужа, она говорит: "Вот мой накочка пришёл"* (Уш. Шим.). *Накочка ты моя маленькая* (обращение к ребёнку) (Уш. Шим.). Амур. (Шим.).

НАКРУТИТЬ, чую или тую, тишь, *сов.*, что. 1. Замесить тесто. *Ой, девка, хлеб же надо стряпать, надо на кашню накрутить* (Уш. Шим.). Амур. (Шим.).

2. Наложить (сена, соломы на воз). *Счас вот накрутим воза два и поедом* (Джл. Скв.). *Накрутишь воз, навьючишь соломы, затянешь верёвкой и едешь* (Джл. Скв.). Амур. (Скв.).

НАКРЫВНОЙ, ая, бё. Верхний, скрепляющий, накрывающий что-л. *Накрывной венец, где бёкы, сверху окон, он их накрывает, чтобы не развалились* (Заг. Сел. Своб.). Амур. (Своб.).

НАКРЫНКАТЬ, аю, аешь, *сов.*, что и без доп. Собрать с молока, разлитого по кринкам, сливки. *Накрынкашь и без сепаратора, тогда время трудное было* (Уш. Шим.). *Така корова, что ничё не накрынкашь* (Н.-Вскр. Шим.). Амур. (Шим.).

НАКРЫТЬ. ◊ *Накрыть рюмочку*. Устар. Дать условный выпук родственнымкам новости во время свадьбы. *Нужно рюмочку накрыть,*

сестрица у меня ценная (Н.-Андр. Бел.). Амур. (Бел. Своб.).

НАКРЯЧИТЬ, чу чишь, *сов.*, что. Нарубить. *Пойдёшь, накрячишь вязаночку дубнячка* (Алекс. Шим.). Амур. (Шим.).

НАКУРНАТЬСЯ, аюсь, аешься, *сов.* Понирать много, вдоволь. *Вот накурнался, дак уши застудил* (Алб. Скв.). Амур. (Скв.).

НАЛАЧИТЬСЯ, чусь, чишься, *сов.* Вдоволь полакомиться. *Наллешь мёду, медвежата наладчатся* (Пуз. Окт.). Хаб. (Окт.).

НАЛЕВКА, и, ж. Начинка для изделий из теста. *Налевка гречухи, налевка-то в шаньгах* (Союз. Окт.). *Раскатай сочни, сделай налевку из гречухи, творогу или другой какой крупы* (Внц. Вяз.). Хаб. (Вяз. Окт.). Нов.-Даур.

НАЛЫГАЧ, а или у, м. Ремень или веревка, надеваемая на рога запряженных волов и служащая поводом. *Она не корова, без налыгачу пошла* (Уш. Шим.). Амур. (Шим.).

НАМАЛЯРИТЬ. См. *Малюрить*.

НАМАНТУЛИТЬСЯ, лось, лишься, *сов. Экспр.* Поработать чрезмерно, с перенапряжением. *За день намантулился, так свету не взвидишь, как без рук* (Н.-Андр.). *Целый день сёдни белила, так намантулилась, что и рук не могу поднять* (Серг. Благ.). Амур. (Бел. Благ. Мих. Шим.).

НАМАРЩИВАТЬ, аю, аешь, *несов.*, что. Собирая в сборку, стягивать. *Намарщивают кожу, а затем подошву пришивают* (Джл. Скв.). *Морщины так и делам: берёшь кожичку, собираешь в сборку, намарщиваешь, и всё* (Джл. Скв.). Амур. (Скв.).

НАМЕДНИСЬ, *нареч. Устар.* 1. На днях, недавно. *Намеднись девки приходили ко мне. Из ваших же?* (Алб. Скв.). Амур. (Скв.).

2. В прошедшем году. *Намеднись урожай удался хороший* (Поярк. Мих.). Амур. (Мих.).

НАМЕНИТЬ, ню, нишь, *сов.*; *наменять*, яю, яешь, *несод.*, что. Устар. Предназначить, предопределить кому-л. что-л. (обычно молодоженам на свадьбе). *Батка с маткой купили телят в Благовещенском, семментлок, наменили на меня* (Н.-Андр. Бел.). *Наменить икону наменил, а благословлять не стал* (Н.-Андр. Бел.). *Наменил как вроде отсулил. Чужие дарят, а свои наменяют* (Н.-Андр. Бел.). Амур. (Бел.).

НАМЕНИТЬ. См. *Наменить*.

НА МЁРЕ, *нареч.* На одном уровне, одинаково, не изменяясь, сохраняя прежнюю величину. *День когда на мере, тогда можно время по солнцу определять* (Алб. Скв.). Амур. (Скв.).

НАМЕСИТО, *предл.* Вместо. *Мы его тили намесито, чаю* (Черн. Магд.). Амур. (Магд.).

НАМЕТ, а, м. Образец, выкройка. *Одна часть называется намет, по ему вытесал этот корень так, кругом* (Сам. Окт.). *Намет выкрываешь и дальше шьёшь* (Деж. Лен.). *Выкроят по намету* (Деж. Лен.). Хаб. (Бик. Лен. Окт.). Нов.-Даур.

НАМЕТАТЬ, ◊ *Наметать жребий*. Бросить жребий. *О жеребьевке, определявшей обязательное переселение из Забайкалья на Амур в середине XIX в. Он взял да и жребий наметал, кому плыть на Амур* (Кврж. Кнст.). Амур. (Кнст.).

НАМОЛОТИТЬСЯ, чусь, тишься, *сов. Экспр.* Чрезмерно, с большим аппетитом

наестся. *Намолотилась так, что трудно дышать. Целый день не ела* (Серг. Благ.). Амур. (Благ.).

НАМОЛОТНО, нареч. С хорошим намолотом. *В золотом овсе крупное зерно и намолотно, и родно* (Алб. Скв.). *Этот год намолотно собрали* (Алб. Скв.). Амур. (Скв.).

НАМЫКАТЬ, а ю, а ешь, сов., что. Обработать льняное волокно гребнем, приготовить его для прядения. *Намыкали с мамой конопля побольше, сделали мычки* (Уш. Шим.). Амур. (Шим.).

НАМЫЧКА, и, ж. Пучок обработанного льна, конопля для прядения. *Гребень установливаешь и делаешь пучки — намычки с конопля* (Уш. Шим.). Амур. (Шим.).

НАНАЙКИ, е к, мн. Нанайские домашние тапочки, украшенные вышивкой или аппликацией, отделанные мехом. *Нанайки продавали, такй вышиты, тут бантики, а тут пушбчки* (Н.-Вскр. Шим.). Амур. (Шим.).

НАНОСНИК, а или у, м. Все, что наносится водой и ветром: песок, кустарник, камни и т.д. *Вода прибыла, понесло лес с корнями, дерево застряло, к нему мусор несёт, наносник* (Бикин). *На островах наноснику много, зимой на дрова его брали* (Черн. Магд.). *Куски льда набегают, набивает, делает наносник два метра вышиной* (Полярк. Мих.). *Знаете, наносник чё? Камни, палки — всё, что после наводнения* (Бикин). Амур. (Магд. Мих. Шим.). Хаб. (Бик. Лен.).

НАОБДИРАТЬ, а ю, а ешь, сов., что. Снять оболочку с зерна в большом количестве. *На всю зиму наобдирашь кулей несколько крупы и живёшь без заботы* (Уш. Шим.). Амур. (Шим.).

НАОБРАТНО, нареч. В обратном направлении, обратно. *Наоборотю едешь на пустых* (Бдж. Лен.). *Когда наоборотю из города, то на пустых, быстрее* (Серг. Благ.). Амур. (Благ.). Хаб. (Лен.).

НАОПЛАСТ, нареч. Плашмя. *Наопласт падал, никак нельзя было устоять* (Алб. Скв.). Амур. (Скв.).

НА ОТДЕЛЕ, нареч. Отдельно от родителей, самостоятельной семьей. *Вон рядом на отделе мой сын живёт* (Алб. Скв.). Амур. (Скв.).

НАПАЛОК, л к а, м. Указательный палец у рукавицы. *Напалок шьют на указательный палец, кожаный или тряпочный* (Алб. Скв.). *Напалок? Дак это палец у рукавицы. Раньше шили напалки и с марала, и с кожи, а можно и вязать* (Серг. Благ.). *Охотнику удобно с напалком, чтоб в дырку быстро выдернуть руку для стрельбы* (Ст. Окт.). Амур. (Благ. Скв. Шим.). Хаб. (Бик. Вяз. Окт.). — Ср. На п а л ь н и к, На х л е б ё й к а.

НАПАЛОМ, нареч. Сильным пламенем, одновременно (гореть). *Вся деревня напалом сгорела* (Н.-Вскр. Шим.). *Раньше хлеба, как загорятся, напалом горят, не потушишь* (Серг. Благ.). Амур. (Благ. Шим.).

НАПАЛОЧЕК, ч к а, м. Уменьш.-ласк. к напалок. *А здесь вырезают напалочек такой, пришивается к рукавице* (Алб. Скв.). *Напалочек вязался и шился с козлячку, с кожи* (Серг. Благ.). Амур. (Благ. Скв.). Хаб. (Окт.).

НАПАЛЬНИК, а, м. То же, что напалок. *Напальник я после всего вяжу. Свяжешь напалок, и готова рукавица* (Алб. Скв.). Амур. (Благ. Скв.).

НАПАСТЬ. ◊ Напасть на ум. То же, что набрести в голову. *Нападут на ум песни и пою, чтобы ребёнок спал* (Черн. Магд.). Амур. (Магд.).

НАПАЮСИТЬ, с ю, сишь, сов., что. Насолить паюсной икры. *Напаюсишь икры, рассол сделаешь и в рассол икру. Ночь ночует, а потом склёбываешь в посуду* (Нев. Лазо). *Напаюсишь икру — насолить, потом на решётку, вода сольётся — и в посуду* (Каз. Хаб.). Хаб. (Лазо, Хаб.).

НАПЕРВУ, нареч. Сначала, прежде всего. *Наперву надо сгрести в валки, а потом уж копёшки* (Уш. Шим.). *А то наперву тоже такй сохи были* (Квш. Лен.). Амур. (Шим.). Хаб. (Лен.).

НАПЕРЁТЬ. ◊ Напереть дурочки. Наговорить небылиц. *А я уж тут дурочки наперёла, всякий америци залила* (Бус. Своб.). Амур. (Своб.).

НАПЕРЕЧАПКУ, нареч. Вперевалку. *Медведя видел, он повернул и наперечалку, с боку на бок подался* (Н.-Вскр. Шим.). Амур. (Шим.).

НАПИКОВАТЬ, к у ю, к у ешь, сов., что. Отделать большое количество ткани особым швом на машинке. *Когда я запиковала оборки, чёду кучу напиковала* (Черн. Магд.). Амур. (Магд.).

НАПИЛЯТЬ, я ю, я ешь, сов., что. Напилить. *Напиляй дров, навозят, и всю зиму без заботы* (Полярк. Мих.). *Напиляй дров, печку растопим* (Алб. Скв.). Амур. (Мих. Скв.).

НАПИТЬСЯ. ◊ Напиться в дым. Презр. Выпить чрезмерно спиртного. *Напились в дым и валягся, прогивно смотреть* (Кн-ка Кнст.). Амур. (Кнст.).

НАПЛАВ, а, м.; мн. на плава́, наплавы, наплава́я. 1. Поплавок на рыболовной снасти. *Наплав из пробки делается, а рыба клюнет — он под воду уходит* (Черн. Магд.). *Вверху балберки, наплава. Наплав делают из бересты, бархату* (Белояр. Маз.). *Берёшь наплав и привязываешь на поводок* (Джл. Скв.). *На верхней тетице привешиваются наплавы из берёзовой коры, балберки* (Уш. Шим.). *Наплава, банберы делали сами* (Лонч. Вяз.). *Сейчас наплава из пенопласту делают* (Каз. Хаб.). Амур. (Благ. Магд. Маз. Мих. Скв. Шим.). Хаб. (Бик. Вяз. Облuch. Окт. Хаб.).

2. Большой деревянный поплавок, который держит основную веревку снасти. *Вяжешь грузила, чтобы они топили её, а наплав выпрямляет её* (Н.-Вскр. Шим.). *Наплав из лёгкой сосны* (Войк. Кнст.). *Наплав деревянный находится сверху, чтобы видеть, где снасть* (Е.-Ник. Окт.). *Якоры бросишь и наплав привязываешь, а так никого не поймаешь* (Бикин). *Наплава сеть держат. Наплав из лесины метра полтора, показывает, где сеть стоит* (Алб. Скв.). Амур. (Благ. Кнст. Магд. Маз. Мих. Скв. Шим.). Хаб. (Бик. Вяз. Облuch. Окт. Хаб.).

НАПЛАВОК, в к а́, м. Уменьш. к наплав в 1-м знач. *Наплава, наплавки, могут срывать с бархату наплавки на снасти* (Пашк. Облuch.). *Наплавок делали с толстой сосновой коры* (Уш. Шим.). Амур. (Шим.). Хаб. (Облuch.).

НАПЛАВОЧЕК, ч к а, м. Уменьш.-ласк. к наплав. *Наплавочек плавает на воде и таскает за собой крючок* (Уш. Шим.). Амур. (Шим.).

НАПЛАВУШКА, и, ж. Поплавок на рыбо-

ловной снасти. *Сверху наплавушка у удочки* (Кн-ка Кнст.). *Наплавушки и из пробки можно делать, с бересты* (Марк. Благ.). Амур. (Благ. Кнст.).

НАПЛАВЬ, нареч. Вплавь. *А сама наплавь к берегу плывёт* (Черн. Магд.). Амур. (Магд.).

НАПЛЫВ, а, м. См. Наплав во 2-м знач. *Центральный напыв если утонет, значит, глупо* (Алб. Скв.). Амур. (Скв.).

НА ПОБЕГУ, нареч. На ходу. *Товарняк идёт, а мы на побегу скакаем* (Голов. Бир.). Хаб. (Бир.).

НАПОВАДИТЬСЯ, жусь, дишься, сов. Неодобр. Приобрести привычку делать что-л. нежелательное. *Насолишь огурцов, они наповадятся и каждый день их едят* (Уш. Шим.). *Наповадилась она к нам лазить, шлёпнешь её — и пошёл* (Уш. Шим.). Амур. (Шим.).

НАПОВАЛЬНО, нареч. 1. Попряд, один к одному. *Наповально все лежат в зимовьюшке* (Уш. Шим.). Амур. (Шим.).

2. Без исключения. *Войну-то помнят все наповально* (Е.-Ник. Окт.). Хаб. (Окт.).

НАПОДВИД, предлог., употребляется с род. надежом. Наподобие, вроде чего-л. *Кухта наподвид инея, деревья закуржавленные стоят, ветки заиндевелые* (Джл. Скв.). Амур. (Скв.).

НА ПОЛЕТУ, нареч. На лету. *Всё от самолёта сгорело на полету* (Бус. Своб.). *В сильной мороз и птицы мёрзнут на полету* (Бус. Своб.). Амур. (Своб.).

НАПОНУЖАТЬ, аю, аешь, сов., кого-что. Отругать. *Он придёт, напонужат тебя. Отец его, неслуха, опеть напонужат* (Е.-Ник. Окт.). Хаб. (Окт.).

НАПОРОШИТЬ, шу, шишь, сов. Неосторожными движениями внести беспорядок. *Сегодня Михаил Иванович встал и говорит: "Я тебе там напоросил, шторы оборвал, стал заходить и запутался в них"* (Алб. Скв.). Амур. (Скв.).

НАПОСЫЛАТЬ, аю, аешь, сов., что. Прислать много, отправляя что-л. Неоднократно. *Мать-то много одёжи напосылала мне* (Черн. Магд.). *Сколько я своему Серёжке напосылала денег, в городе он учится* (Черн. Магд.). Амур. (Магд.).

НАПОТОЧИТЬ, чу, чишь, сов., что. Накопить, набрать воды с желоба под крышей. *Хорошо вот дождь, и с крыши напоточили воды в ведро, кадушки* (Алб. Скв.). Амур. (Скв.).

НАПОЧИНАТЬ, аю, аешь, несов. Начинать. *У нас свёкор охотник был петь, он, бывало, напочинат, а мы подтянем* (Рад. Облuch.). Хаб. (Облuch.).

НАПРИКАЛИВАТЬ. См. Наприколить.

НАПРИКОЛИТЬ, лю, лишь, сов.; наприкаливать, аю, аешь, несов., кого. Привязать к приколу. *Потом наприколил коня, он [конь] там покормовал, попасся* (Алб. Скв.). *Я наприкаливаю его [коня] за вожжу, шас я привёл его* (Алб. Скв.). Амур. (Скв.).

НАПРИМЕРНО, модальное слово. Кстати, для примера, например. *Счас, наприкладно, называют лист, а тода противен* (Кас. Арх.). *Я, наприкладно, шофёр, зарабатываю хорошо. Живём хорошо* (Джл. Скв.). Амур. (Арх. Скв. Цим.).

НАПРОК, нареч. На будущий год. *Ну я нонче не пойду, а напрок, на будущий год*

(Н.-Андр. Бел.). *Он в армию напрок пойдёт* (Н.-Андр. Бел.). *Напрок колхоз ешиш больше посеет сои, урожайна она* (Марк. Благ.). Амур. (Бел. Благ. Магд.). Нов.-Цаур.

НАПРОТЬ, предлог., употребляется с род. падежом. Против. *Шест заводится напроць воды, им отталкиваешься и едешь напроць течения* (Джл. Скв.). Амур. (Скв.).

НАПРЫСК, а, м. 1. Первый мед. *Первый день напрыск не густой, а жидкий, к вечеру густеет* (Бикин). *Первый день пчёлы начали таскать, называешь напрыск. Но обязательно в день, дождь смыл напрыск — мёду не будет. А на другой день смотришь — напрыск* (Пуз. Окт.). Хаб. (Окт.).

2. Слой жидкого меда для приманки пчел. *Жидкий мёд, напрыск сделаш на улье, рой поймётся* (Пуз. Окт.). Хаб. (Окт.).

НАПРЯДАТЬ. См. Напрясть.

НАПРЯМЬ, нареч. Прямо, напрямик. *Если напрямь пойдёшь, через огороды, то тут близко* (Алб. Скв.). Амур. (Скв.). — Ср. На спрям ки.

НАПРЯСТЬ, дёт, сов.; напрядать, ает, несов. Набухнуть (о молочных железах). *Груды напрядают за день вот такие* (Н.-Андр. Бел.). *Ежли сильно напрядут, можно масляный компресс сделать* (Серг. Благ.). *Про коров говорили — "напор молока", а у женщин — "напрядёт груды"* (Серг. Благ.). Амур. (Бел. Благ.).

НАПУЧКАТЬ, аю, аешь, сов., что. 1. Намешать чего-л. в большом количестве. *Напучкаю вот этак сливок в картошку* (Пуз. Окт.). Хаб. (Окт.).

2. Экспр. Избить. *Его сёдня напучкают дома!* (Голов. Бир.). *Корову напучкат палкой — како молоко!* (Черн. Магд.). Амур. (Магд.). Хаб. (Бир.).

НА ПЯТКИ, нареч. На задние лапы. *Дружок на пятки сел, боится* (Ключи Бел.). Амур. (Бел.).

НАРАМНЯХ, нареч. Наравне. *С мужиками в поле нарамнях ехали* (Ам. Окт.). Хаб. (Окт.).

НАРАСКОРЯКУ, нареч. Груб. Широко расставляя ноги. *Отец такой косопальный был, ходил как-то нараскоряку* (Кн-ка Кнст.). Амур. (Кнст.). — Ср. Нарасшарагу.

НАРАСШАРАГУ, нареч. Груб. То же, что нараскоряку. *Идёт нарасшарагу, плохо идёт* (Союз. Окт.). *Одна ходила нарасшарагу, как-то ноги разбрасывает* (Уш. Шим.). Амур. (Шим.). Хаб. (Окт.).

НАРЕЧИСТЫЙ, ая, ое. Речистый, говорливый. *Шура много рассказывает, наречистая она больно* (Алб. Скв.). *Ишь ты какая наречистая, тебе слово, а ты двадцать* (Серг. Благ.). Амур. (Благ. Скв.).

НАРОБИТЬ, блю, бишь, сов. Приготовить в большом количестве. *Хозяева наробят на столы-то*, (Рад. Облuch.). Хаб. (Облuch.).

НА РОДИТЕЛЯ, нареч. Устар. В день поминания умерших, через неделю после пасхи. *Куличи стряпали на родителей* (Ключи Бел.). *На родителя идут поминать всех родственников* (Серг. Благ.). Амур. (Бел. Благ.).

НАРОКА, нареч. Нарочно. *Я нарока это сделала* (Голов. Бир.). Хаб. (Бир.). — Ср. 2. Нароком, Нарочи.

1. **НАРОКОМ**, нареч. Попутно, с нарочным.

Грибы, ягоды я отравляла нароком в Хабаровск (Джл. Скв.). Амур. (Скв.).

2. НАРОКОМ, нареч. То же, что наро́ка. Я нароком это делала (Джл. Скв.). Гости приехали, я угошала хлебушком, большую булку нароком состряпала (Алб. Скв.). Нароком по огороду прошла — картошка хорошая (Уш. Шим.). Амур. (Скв. Шим.).

НАРОСПУСК, нареч. Навыпуск. Рубахи, правда, длинные были, мужики нароспуск носили (Черн. Магд.). Кофты в обтяжку нароспуск носили (Черн. Магд.). Амур. (Магд.).

НАРОСТИТЬ, шу, стишь, сов. 1. Вырастить, выкормить в значительном количестве (о животных). Мясо наростят, рыбы наловят (Бикин). Хаб. (Бик.).

2. Воспитать много детей. Детей наростили, один у меня в Москве, другой здесь работает (Бикин). Всё-то живу, не пропадаю, детей наростила целый содом (Пашк. Облуч.). Хаб. (Бик. Облуч.).

НАРОСТЬ, и, ж. Всходы от опавших семян. Я астры саяла, а это нарось (Уш. Шим.). Майоры да расстилницы я высадила, а тут нарось всяка взошла (Бус. Своб.). Амур. (Своб. Шим.). — Ср. Пада́нка во 2-м знач.

НАРОЧИ, нареч. То же, что наро́ка. Ты нарочи зайди, а не по пути (Черн. Магд.). Амур. (Магд.).

НАРОШЕЧНЫЙ, а я, о е. 1. Ветхий, старый. Одежка на нарошешна, плохонька (Е.-Ник. Окт.). А че это за платте? Нарошешно, старо всё (Пашк. Облуч.). Это нарошешный у тебя платок-то, плохонький (Каз. Хаб.). Станок нарошечный стоит, на ём не работаешь (Алб. Скв.). Амур. (Скв.). Хаб. (Облуч. Окт. Хаб.).

2. Скромный, незаметный (о человеке). Я человек-то, миленькие мои, нарошешный. Меня мало кто знает (Саг. Арх.). Амур. (Арх.).

НАРУШАТЬ, а ю, а ешь, сов., что. Нарушать помтями. Хлеб я сама нарушаю (Толб. Скв.). Счас кажному тарелку и хлеба нарушат на стол (Пуз. Окт.). Берёшь хлеб и нарушаешь его таким пластом (Покр. Бик.). Амур. (Скв.). Хаб. (Бик. Окт.). Нов.-Даур.

НАРЯДКИ, ко в, мн., собир. Праздничная одежда. Чё, у неё свои нарядки есь, а сама к нему ускоблילה (Заг. Сел. Своб.). Нарядков-то счас много, а раньше одно платье и то из холста (Марк. Благ.). Амур. (Благ. Своб.).

НАСАД, а, м. Посаженные растения, посадка. Раньше кустов нигде не было, сейчас везде насадили насады (Алб. Скв.). Амур. (Скв.).

НАСДОБИТЬ, блю, бишь, сов., что. 1. Приготовить съестного впрок. Мы в этом году много насдобили к зиме. Огурцов насдобили, насололи две бочки (Алб. Скв.). Амур. (Скв.).

2. Обильно смазать чем-н. жирным. Чайник опрокинула, обварила себе руку. Быстро сбежали к соседям, пришли, насдобили руку маслом (Алб. Скв.). Амур. (Скв.).

НАСЕДАЛКА, и, ж. Насест. Вон у нас наседалка, на ей куры сидят (Уш. Шим.). Сделашь куросёт ли наседалку, куры слят на ей (Н.-Вскр. Шим.). Амур. (Шим.). —

Ср. Вёшалка, Куросёт, Насёдово, Сёдалка, Сёдало, Сидёлка, Сидолка,

НАСЕДОВО, а, ср. То же, что наседа́лка. На наседове куры сидели, длинна палка така (Полярк. Мих.). Амур. (Мих.).

НАСЕЛЕНЕЦ, н ка, м. Поселенец. Там населенцы были амурские (Саг. Арх.). Населенцев было много у нас, всё больше с Забайкалу (Алб. Скв.). Раньше с Забайкалу шли люди сюда, их называли населенцы, а потом уж приезжали, так это новосёлы, переселенцы (Ст. Окт.). Амур. (Арх. Мих. Скв.). Хаб. (Окт.).

НАСКЛАДИТЬ, жу, дишь, сов., что. Сделать складки на одежке. Платье наскладит, сделат ровны складочки и идёт гулять (Джл. Скв.). Амур. (Скв.).

НАСКОСЯ, нареч. Наискось. Сосед живёт наскоса, к нему зайдите (Уш. Шим.). Амур. (Шим.).

НАСКРОЗЬ, нареч. Насквозь. Дыра наскрозь у камня приделана (Кн-ка Кнст.). Таки блоки наденешь, овод наскрозь прокуса́т (Ст. Окт.). Стены продырявились, наскрозь видно всё (Джл. Скв.). Амур. (Кнст. Скв.). Хаб. (Окт.).

НАСЛЕДЫШ, а, м. Подследник, сшитый из мягкого материала. В мо́ршину тоже наследыши надевали (Ключи Бел.). Амур. (Бел.).

НАСЛЕДЫШКИ, ш е к, мн. Следы подошвы. Чё ходишь босиком? Наследышки натоптала (Уш. Шим.). Амур. (Шим.).

НАСЛИВАТЬ, а ю, а ешь, сов., что. Приготовить особый чай сливан (см.), многократно переливая его ковшом и смешивая. Наслива́шь сорок раз, вот и сливан готов (Пашк. Облуч.). Ковшом насливаю чай, и пьем (Алб. Скв.). Вся семья пьёт из чайницы, ковшом насливают чай (Союз. Окт.). Амур. (Скр.). Хаб. (Вяз. Облуч. Окт.).

НАСМЕРТНО, нареч. Намертво. Скамьи здесь прибиты насмертно (Черн. Магд.). Амур. (Магд.).

НА СМЕХУ, нареч. Не всерьез, шутя. Шибко-то не обманывали, а так, на смеху когда (Союз. Окт.). Прямо на смеху сделал, раз, два — и лёжка готова (Алб. Скв.). Амур. (Скв.). Хаб. (Скв.).

НАСНАСТАТЬ, а ю, а ешь, сов.; насна́стывать, а ю, а ешь, несев., что. Прикрепить крючки к снасти. Вот это бечевая верёвка, к ей наснастывали крючки (Анос. Шим.). Наснасташь побеле крючков и ловишь мелкорыбицу (Уш. Шим.). Амур. (Шим.).

НАСНАСТЫВАТЬ, см. Наснастать.
НАСОДИТЬСЯ, д ю с ь, или ж у с ь, дишь с ья, сов. Экспр. Съесть слишком много, объесться. Один поймал сома, и полный живот у сома было конфет, он, видно, добрался и насодился (Уш. Шим.). Амур. (Шим.). Нов.-Даур.

НАСОХНУТЬ, н у, н е ш ь, сов. Высохнуть. Глухо же, видишь, земля насохла (Голов. Бир.). Хаб. (Бир.).

НАСПИННИК, а, м. Спиннинг. В Николаевке ловит счас наспинниками, на катушку наматывает (Чесн. Мих.). Амур. (Мих.).

НАСПРЯМКИ, нареч. То же, что напяримь. И пошли мы с ним наспрямки. А вы туда наспрямки идите (Бус. Своб.). Амур. (Своб.).

НАСПУЩАТЬ, а ю, а ешь, сов., что. Опуская, положить в каком-л. количестве. Суп рыбный, шшарба, картошки положат, рыбы наспушают — вот и шарба (Башур. Облuch.). Хаб. (Облuch.).

НАССУКАТЬ, а ю, а ешь, сов., что. Насучить. Постегонки надо нассукать, вёревки делали (Пашк. Облuch.). Постегонок нассукаю, сяду обуваться (Союз. Облuch.). Хаб. (Лен. Облuch. Окт.).

НАСТАВНИК, а, м. Устар. Человек, осуществляющий ритуальные религиозные службы в старообрядческой общине. У нас наставник был, крестил и хоронил (Н.-Андр. Бел.). Связей не было, всё сами, был наставник, становщик (Н.-Андр. Бел.). Амур. (Бел.). — Ср. Становщик.

НАСТЕЛИТЬСЯ, л юсь, лешься, сов. Приготовить постель для сна; постлать. Тридцать лет выжила со свекровкой. Сподряд настелиться и спишь (Кврж. Кнст.). Амур. (Кнст.).

НАСТОЛЬНИК, а, м. Скатерть, клеенка. Скатерть у нас называют настольником (Марк. Благ.). Скатерть — это хорошо, а настольник — это расхожий, на каждый день, значит (Алб. Скв.). Амур. (Благ. Скв.).

НАСТРЕБОВАТЬ, б у ю, б у ешь, сов., что. Потребовать в категорической форме много. Председатель у нас строгий, настребует чё, не отступится (Алб. Скв.). Настребует баран чёрти сколько (Лен.-ское Лен.). Амур. (Скв.). Хаб. (Лен.).

НАСТРУГА, и, ж. Инструмент для строгания в виде ножа с двумя ручками; наструг (рис. 7, 2). Имелась у меня наструга (Бус. Своб.). Тесло и наструга под навесом лежат (Черн. Магд.). Амур. (Магд. Своб.).

НАСТРУЖИТЬ, ж у́, жишь, сов., что. Настрогать. НаSTRUжишь тоненько ножиком, распаришь губу, они как мыло (Н.-Вскр. Шим.). Амур. (Шим.).

НАСТУПНИК, а, м. Ловушка на крупного зверя в виде широкой доски с набитыми на нее гвоздями. Брали плаху большу́, набивали сто двадцать гвоздей, заостряли, как иголки, делали наступник. Медведь наступит, лапы вопьются в наступник (Алб. Скв.). Амур. (Скв.).

НАСТЫРЧИВЫЙ, ая, ое. Нахальный. А этот дружка настырчивой такой, противный (Алб. Скв.). Амур. (Скв.).

НАСЫМАТЬ, а ю, а ешь, сов. что. Снять верхний слой молока в каком-л. количестве. Коров доили, сливок насымашь, масличко собьёшь (Ин-ка Арх.). Амур. (Арх.).

НАТАКАТЬ, а ю, а ешь, сов. Посоветовать, научить. Ну ведь кто-то же нас натакал (Е.-Ник. Окт.). От желудку племянница пила, кто-то её натакал, ну, надоумил пить эту траву (Лонч. Бик.). Их Иван натакал иди к Шестовой (Ключи Бел.). Амур. (Бел. Мих.). Хаб. (Бик. Окт.). Нов.-Даур.

НАТАКАТЬСЯ, а ю сь, а ешь с я, сов. Неожиданно встретиться, столкнуться с кем-чем-н. Долго мы искали грибы, а потом натакались на подберёзовики, сразу набрали (Серг. Благ.). И как это вы на меня натакались? Я же в другую сторону пошла (Марк. Благ.). Амур. (Благ.). Нов.-Даур.

НАТЕРЯТЬ, я ю, я ешь, сов., что. Роняя неоднократно, растерять. Натерянное сено

там, во дворе, загорелось (Заг. Сел. Своб.). Амур. (Своб.).

НАТОПТАННЫЙ. ♦ Натоптанное место. См. Место.

НАТРАМБАВЫВАТЬ, а ю, а ешь, несов., что. Уплотняя, заполнять; трамбовать. Натрамбавываю буду эту кастрюлю (Ст. Окт.). Натрамбавывай лучше бочку, а то капуста будет мягкой (Марк. Благ.). Амур. (Благ.). Хаб. (Окт.).

НАТРАПИТЬ, пл ю, пиш ь, сов. Набрести случайно. Я натрапил на это место (Заг. Сел. Своб.). Натрапишь на хороший курешок — наберёшь грибов за час (Черн. Магд.). Амур. (Магд. Своб.).

НАТРОПИТЬ, пл ю, пиш ь, сов., что. Многократно проходя по одному месту, сделать тропу. Там уже козы натропили стёжку к реке. Натропить — это тропу сделать (Копы. Шим.). Амур. (Шим.).

НАТУЖЕНИЕ, я, ср. 1. Натяжение. Натужение нитки произошло, она лопнула (Квш. Лен.). Хаб. (Лен.).

2. Натуга, перенапряжение. От натужения и болит спина. Раньше всё на себе делали (Джл. Скв.). От натужения он и помер (Джл. Скв.). Амур. (Скв.).

НАУГОЛЬНИК, а, м. Полочка или шкафчик, вделанный в угол. Это наугольник, на углу косячок, наугольник в избе, там лежат учебники да баночки (Н.-Вскр. Шим.). Амур. (Шим.).

НАУЛЁЖКЕ, нареч. Не вставая, беспомощно лежать. Так уж наулёжке лежит, и помирать не помира́т, и не оживёт (Поярк. Мих.). К старости-то многие наулёжке лежат (Серг. Благ.). Амур. (Благ. Мих.).

НАУЛЕННЫЙ, ая, ое. Раствующий на открытом воздухе, вне дома. Полынка — цветок есть такой, полынка — это избяна́, а эта полынь, она уже науленная (Алб. Скв.). Амур. (Скв.).

НАУТУР, нареч. Устар. Назад, в обратном направлении (употребляется при восклицании). "Наутур!" — кричали, если лодка передней частью ударится в камень (Заг. Сел. Своб.). Амур. (Своб.).

НАУШИТЬ, и ш ь, сов., что. Потерять (?). Так он ложку ту и наушил (Бейт. Скв.). Амур. (Скв.).

НАХАЛ, а или у, м. Грубость, наглость, нахальство. Нахалу не было никакого (Взм. Вяз.). Хаб. (Вяз.).

НАХАЛЬНИЦА, ы, ж. Неодобр. Беззастенчивая, бесцеремонная женщина. Гони её, эту нахальницу, пришла, бесстыжая (Алб. Скв.). Амур. (Скв.).

НАХЛЕБЕЙКА, и, ж. Указательный палец у рукавицы. У нас у дыроевток был напалок, и нахлебейка звали (Алб. Скв.). К дыроваткам пришивалась нахлебейка (Ст. Окт.). Амур. (Скв.). Хаб. (Окт.).

НАХЛЁСТКА, и, ж. Верхний продольный брус в сняхх (рис. 16, 2в). Нахлестки, вязья — и, пожалуйста, сани готовы (Анос. Шим.). Полоз, вяз связывает копыл, нахлестка сверху ложится на копыл (Лонч. Бик.). Амур. (Шим.). Хаб. (Бик.). — Ср. Нащёп, Нащёпник.

НАХМАРИТЬСЯ, ит с я, сов. Покрыться

облаками, тучами. Небо что-то нахмарилось сёдня (Грод. Благ.). Амур. (Благ.).

НАХОДИТЬ, жу, дишь, несов. Быть похожим на кого-что-л. На отца она находит, отец такой же чёрный (Черн. Магд.). Может, отстанется погода, только ветер на осень находит (Ст. Окт.). На Аньку находит, на Женькину теишу (Е.-Ник. Окт.). Я-то на своего отца шибко нахожу (Марк. Благ.). Амур. (Благ. Магд.). Хаб. (Бир. Окт.).

НАЦЕДИТЬСЯ, жу́сь, дишьсья. Неодобр. Чрезмерно напиться, стать пьяным. Если напился, так говорят: "Нацедился так нацедился!" (Покр. Бик.). Ты нацедишься на голобну, разопрёт ешио (Нев. Лазо). Хаб. (Бик. Лазо).

НАЧИНЯВЫВАТЬ, а ю, а ешь, несов., что. Пропритывать. Я тоже начинаывавал стрихнин, яд крепкий, падла какá-нибудь [падаль] — и туды стрихнин (Калин. Мих.). Амур. (Мих.).

НА ЧИПУРКИ, нареч. На чыпочки. Я стала на чипурку (Бдж. Лен.). Хаб. (Лен.).

НАЧТО, нареч. Зачем. Ну начто тебе было снимать галстук? (Осеж. Скв.). А начто вам к ей идти, она не гуранка, с Тамбова приехала (Джл. Скв.). Амур. (Скв.).

НАШИТЬГАТЬ. См. Шитьгать.

НАШУРИТЬ, рю, рйшь, сов., что. Нанизывая, собрать что-л. вместе на бечевку, шнур, палку. Нашуришь на проволоку и весишь табак (Е.-Ник. Окт.). Хаб. (Окт.).

НАЩЕЛЬНИК, а, м. 1. Собир. Доски, которые кладутся поверх просветов в деревянных строениях. Нащельник (такж. обсточки узки) — забьёшь все щели, и дождь не попадёт (Серг. Благ.). Амур. (Благ.).

2. Продольной брус, прикрывающий стык плоскостей двухскатной крыши. Нащельником называли конёк, трехугольники (Сер. Благ.). Амур. (Благ.).

НАЩЕП, а, м. То же, что нахлёстка. Нащеп — это кода вязи обознут, наверх вязи делают нащеп на пять копыльов (Кольц. Шим.). Сверху вязов у саней вставляется нащеп. Копыль сядется на полозья, а здесь сядется нащеп (Сам. Окт.). Задний вязок, он тоже скрепляет нащепы на самом краю (Заг. Сел. Своб.). Амур. (Кнст. Магд. Мих. Своб. Скв. Шим.). Хаб. (Лен. Облuch. Окт.).

НАЩЕПНИК, а, м. То же, что нахлёстка. А, копылья соединяются вязом, сверху вяза нащепник ложится, на нащепнике делатся дырка, она надеётся на копылья (Джл. Скв.). Амур. (Скв.).

НДРАВИТЬСЯ, влюсь, вишьсья, несов. Нравиться. А тут зять живёт, вот построили дом, не нравится с молодыми? (Ип-ка, Арх.). А мне нравится здесь жить: речка рядом, огород хороший (Алб. Скв.). Амур. (Арх. Благ. Скв.).

НЕБО. **УБИТЬСЯ** в небо. См. Убиться.

НЕБО, а, ср. 1. Небо. Ехали паромом, как едешь, в небо дыра, кругом лес, тайга (Пашк. Облuch.). Их табунами летят, что не видать и небо (Н.-Петр. Кнст.). Ураган был сильный, по небу шёл один огонь (Пуз. Окт.). Амур. (Благ. Кнст.). Хаб. (Облuch. Окт.).

2. Свод в русской печи. Верх у печи называется небо (Пашк. Облuch.). Ну, это верх

свода в печи, говорят небо. Счас из кирпича небо, а раньше из глины (Н.-Вскр. Шим.). Амур. (Мих. Шим.). Хаб. (Облuch. Окт.).

НЕБРОСОВЫЙ, а я, о е. Бывалый, знающий, опытный. Старуха небросовая, всё знает, она вам расскажет (Голов. Бир.). Хаб. (Бир.).

НЕВЕСА, ы, ж. Невестка. Там мясо-то мыла моя невеса (Бдж. Лен.). Невеса с нами живёт, поможет мне по дому (Джл. Скв.). Амур. (Скв.). Хаб. (Лен.).

1. **НЕВЕСТА**. **О** Брать невесту. См. Брать.

2. **НЕВЕСТА**, ы, ж. Комнатное растение с белыми цветами (какое?). Этот цветок невестой зовут, в избе темновато, плохо цвела (Уш. Шим.). Невеста как распустится (Алб. Скв.). Амур. (Скв. Шим.).

НЕВОДИТЬ, жу, дйшь, несов., кого и без доп. Ловить рыбу неводом. Неводом неводили сомов, шуку, сазана, краснопера (Кн-ка Кнст.). Неводили кету-то неводом. Где задаёшь, камни, там не неводили (Ст. Окт.). Павел идёт, собирайтесь неводить (Башур. Облuch.). Неводили мы тогда все, в то время все невода тянули (Уш. Шим.). Амур. (Арх. Благ. Кнст. Магд. Мих. Своб. Шим.). Хаб. (Бик. Облuch. Окт.).

НЕВОДНИК, а, м. Лодка, с которой забрасывают невод. Неводник у нас есть, вон лодка (Черн. Магд.). Амур. (Магд.). — Ср. Неводница.

НЕВОДНИЦА, ы, ж. То же, что неводник. На неводнице невод разводят, двое гребут, а один невод забрасывает (Кн-ка Кнст.). Амур. (Кнст.).

НЕВОЛЬНИЦА, ы, ж. Ловушка для рыбы. Невольница: туда рыба поневоле заходит (Анос. Шим.). Амур. (Шим.).

НЕВПОЛАДКЕ, нареч. Неудачно, несчастливо. Один раз женился — невольладке, другой раз женился — опять невольладке (Квш. Лен.). Хаб. (Лен.).

НЕГОДА, ы, ж. Ненастье, непогода. Месяц на рожке — дождя не будет, а если вниз, то негода, дожди (Бдж. Лен.). Хаб. (Лен.).

НЕДАТКА, и, ж. Рыболовная снасть из редко вытканного холста, сшитого в два полотнища. Недатка — это у нас называли невод из редкого холста, бредень (Заб. Вяз.). Хаб. (Вяз.). Нов-Даур.

НЕДЕЛЯ. **О** Стряпчая неделя. Устар. Установленная обычаем для молодой жены неделя приготовления пищи. Молодуха: неделя стряпца, неделя скотска у ей (Лонч. Бик.). Хаб. (Бик.).

О Ответи неделю. См. Ответи. **О** Поставить в неделю. См. Поставить.

НЕДЕРЖАННЫЙ, а я, о е. Неиспользованный, новый. Это ешио нова крынка, недержанная (Башур. Облuch.). Хаб. (Облuch.).

НЕДОЛГОВЕККИЙ, а я, о е. Мало проживший. Мужик мой недолгоveckий был, одна коротаю век (Джл. Скв.). Так ведь недолгоveckий какой (Сад. Окт.). Мне бабушка сказала, что девчонка у нас недолгоveckая (Черн. Магд.). Амур. (Магд. Скв.). Хаб. (Окт.).

НЕДОЛГОВЕК, а, м. Человек, который мало прожил. Двое не выжили, один недолгоveck был, помер двух годов (Алб. Скв.). Амур. (Скв.).

НЕДОСТУП, а, м. О лошади, имеющей ко-

роткий шаг. *Недоступ тихо идёт, не успевает за другой лошадей, отстаёт* (Джл. Скв.). Амур. (Скв.).

НЕЕДОБНЫЙ, ая, о.е. непригодный в пищу; несъедобный. *Осока-то неедобная трава: пырей, влязиль — сама лучшее* (Обл.-е): Хаб. (Облуч.). — Ср. Не едо́ вы й, Не едо́ мы й.

НЕЕДОВЫЙ, ая, о.е. То же, что неедобный. *Для скота неедовую траву не собирали: всё равно он её есть не будет* (Джл. Скв.). Амур. (Скв.).

НЕЕДОМЫЙ, ая, о.е. То же, что неедобный. *Я же понятия не знаю, какі они есть — едомые или неedomые грибы. Отравиться можно* (Джл. Скв.). *Трава-то тут неedomая, отравна одна* (Заг. Сел. Своб.). Амур. (Своб. Скв.).

НЕЗАГОНЬ, и, ж. Молодая нерабочая лошадь. *Незагонь мы называли, это гулевья лошадь. Все мужчины называли незагонь. Не запрягают её, она ещё не работает, жалуют её* (Союз. Окт.). *Незагонь купил, объезжать её надо* (Уш. Шим.). Амур. (Шим.). Хаб. (Окт.).

НЕЗАРНЫЙ, ая, о.е. Не имеющий сильного пристрастия к чему-л. *Я на эту рыбу незарный* (Джл. Скв.). *Мужик у меня был по домашности незарный, а до охоты зарный, всё по фазанам бегал* (Н.-Андр. Бел.). Амур. (Бел. Скв.).

НЕЗДОУМИТЬСЯ, мл ю сь, мн шь с я, сов. Не догадаться. *Они нездоумились к врачу обратиться, бабуку призвали* (Уш. Шим.). Амур. (Шим.).

НЕЗНАВИДЕТЬ, жу, ди шь, несов., кого. Ненавидеть. *Как я его незнавидела* (Дим. Мих.). Амур. (Мих.).

НЕЗНАМЫЙ, ая, о.е. Незнакомый, чужой. *Навербовали судб народ незнамый* (Джл. Скв.). *Ушли в чужб-то люди незнамые* (Е.-Ник. Окт.). *Она была боевая и с незнамыми парнями разговаривала* (Н.-Андр. Бел.). Амур. (Бел. Скв.). Хаб. (Окт.).

НЕКАНСКИЙ ТАБАК. Сорт табака (какой?). *Мы неканский табак сеяли, жёлтый такой, высокий, синим цветёт, запах такой хороший* (Джл. Скв.). Амур. (Скв.).

НЕКАТЬСЯ, аю сь, аешь с я, несов. Отказываться, уклоняться. *Я некался, некался — повеэ* (Н.-Андр. Бел.). Амур. (Бел.).

НЕКОВДЫ, нареч. Некогда. *Ой, девки, нековады мне* (Джл. Скв.). Амур. (Скв.).

НЕКОРЁНЫЙ, ая, о.е. Заработанный своим трудом. *Некорёный, свой кусок хлеба ем* (Лен.-ское Лен.). Хаб. (Лен.).

НЕКУДЫ, нареч. Некуда. *Сёдни выходной, девочку некуды девать* (Голов. Бир.). Хаб. (Бик.).

НЕКУЛЕМА, ы, общ. Неуклюжий, неловкий человек. *Была так частушка: Меля маменька будила, я тихонько плакала. Вставай дрёма, некулема, я тебя просватала* (Алб. Скв.). Амур. (Скв.).

НЕЛАДНО, нареч. Неправильно, неверно. *Чё-нибудь неладно наговоришь* (Деж. Лен.). *Что-нибудь неладно сказал, чидас прильнёт* (Внц. Лен.). *Не тут надо бы итить. Неладно мы пошли* (Н.-Андр. Бел.). *Слухую: неладно старик говорит, мелет чё-то не то* (Н.-Андр. Бел.). Амур. (Бел.). Хаб. (Лен.).

НЕМАН, а, м. Пренебр. О неграмотном,

недалеком человеке. *Неучёный он, немаи, ничё не понимает, глаза вылулит и смотрит* (Пашк. Облуч.). Хаб. (Облуч.).

НЕМЕЦКИЙ УГОЛ. Способ заделки угла в деревянной постройке, при котором бревна не торчат наружу. *Немецкий угол в лпу заделывается, а если концы брёвен выставлены, в охряп* (Пуз. Окт.). *Раньше в охряпку — угол торчит, а счас в лпу, немецкий угол. Немецкий угол, он чистый* (Наг. Окт.). Хаб. (Окт.).

НЕМКА, и, ж. Сорт картофеля берлихенген. *Раньше садили картошку, мы называли её немкой, она синяя и маленькая была* (Алб. Скв.). Амур. (Скв.).

НЕМТОЙ, о го, м. Немой. *Там немтой у нас был. И кинул, в немтого попал* (Заг. Сел. Своб.). *Ты немтого не обижай* (Алб. Скв.). *Жил немтой, он говорить не мог, а все рукам маячит* (Каз. Хаб.). Амур. (Своб. Скв.). Хаб. (Хаб.). — Ср. Не́ м ы й.

НЕМТУХА, и, ж. Немая женщина. *Ой, беда-то с этой немтухой, дочка-то её не говорит* (Алб. Скв.). *Жила немтуха по соседству у нас* (Джл. Скв.). Амур. (Скв.).

НЕМТЫРЬ, я, м. Немой человек. *Мальчишка у её немтыря, ничё не говорит* (Введ. Серьш.). *Другой ребёнок долго не говорит, так его немтырём называли* (Алб. Скв.). Амур. (Серьш. Скв.).

НЕМУДРЁННЫЙ, ая, о.е. Неопытный, мало сведущий в чём-л. *У нас отец вроде немудрённый был, а поедет — десять-двенадцать коз* (Блг. Окт.). Хаб. (Окт.). Нов.-Даур.

НЕМЫЙ, о го, м. То же, что немтой. *Да разве с немым поговоришь?* (Серг. Благ.). *А я как немый: ничё сказать не могу* (Черн. Магд.). Амур. (Благ. Магд.).

НЕНАСТЬЕ. В словосочетаниях.

○ Гусиное нестье. О ненастном периоде поздней осени, когда гуси улетают на зимовку. *Гуси на отлёте, это ход гусей осенью. Ненастье в это время, гусиное нестье, кода гуси на отлёте* (Уш. Шим.). *Гусины ненастья долго тянулись: дожжи льют, холод* (Пашк. Облуч.). Амур. (Шим.). Хаб. (Облуч.).

○ Тучное нестье. О летнем периоде, когда солнечные дни перемежаются с дождливыми. *Тучное нествие — это то солнце, то дождь. В это время много грибов быват* (Алб. Скв.). Амур. (Скв.).

НЕОБИХОДНИЦА, ы, ж. Неряшливая женщина. *Необиходница она, грязнуля, всё по лавкам расставит немытое* (Введ. Серьш.). *Ну, Ленка, ты необиходница у нас, никогда не возьмишь тряпку, не подотрёшь пол* (Серг. Благ.). Амур. (Благ. Серьш.). Нов.-Даур.

НЕПОДАТНО, катег. сост. Долго, медлительно, с трудом. *Много пропололи, постать — полоса большая, а неподатно. Вас-то во дворе много, а мне одной неподатно* (Н.-Андр. Бел.). Амур. (Бел.).

НЕПОДАТНЫЙ, ая, о.е. С трудом поддающийся какому-л. воздействию. *Приедешь на полосу собирать картошку, лук: "Ой, какі неподатна полоса"* (Н.-Андр. Бел.). *Морковка кака-то неподатная. Была бы она податная — даво бы срезали, а то мелкая* (Бус. Своб.). Амур. (Бел. Своб.).

НЕПОЛНЯКОМ, нареч. Не полностью, час-

тично. Но я неполяком это выжила (Алб. Скв.), Амур. (Скв.).

НЕПОЛЬ, и, ж. Нескошенная прошлогодняя трава. *Неполь* — старая трава, осенью не скосили, а весной не выжгли. *Неполь* на сенокосе плохо, мешает (Алб. Скв.). Упал на неполь и ну руками размахивать (Алб. Скв.). Амур. (Скв.).

НЕПОМНОГЕ, нареч. Понемногу. Жерди привезут *немногое*, *понемногу* (Пашк. Облuch.). Хаб. (Облuch.).

НЕПРОЛАЗИМЫЙ, ая, о е. Такой, через который трудно пробраться; непролазный. *Непролазны* тусла, тут же тайга была *непролазныя* (Башур. Облuch.). Хаб. (Облuch.).

НЕРВЕННЫЙ, ая, о е. Нервный. *Пустырки* применяют от *нервенной системы* (Уш. Шим.). Амур. (Шим.).

НЕРЕСТИРОВАТЬСЯ, уется, несов. Нереститься. *Чернобрюшка* заходит в стоячую воду и так *нерестируется* (Полярк. Мих.). Амур. (Мих.).

НЕРИСКОВЫЙ, ая, о е. Нерешительный, несмелый. *Да куда я пойду такой нерисковый* (Уш. Шим.). Амур. (Шим.).

НЕРОВЕНЬ, нареч. Неравно, неодинаково. *Раньше-то неровень жили: кто лучше, а кто совсем худо* (Черн. Магд.). Амур. (Магд.).

НЕРОСИМЫЕ ОГУРЦЫ. Сорт огурцов (какой?). *Сажали неросимые огурцы. Они такі оліинны, зелены* (Джл. Скв.). Амур. (Скв.).

НЕРОТА, ы, ж. Рыболовная снасть, плетенная из ниток. *И сеть, и нерота их называли. Как сетку, нероту плетут и всё* (Полярк. Мих.). Амур. (Мих.).

НЕРЯШИХА, и, ж. Неряха. *Грязнулю называли неряшихой* (Алб. Скв.). *Сенька ленива, а неряшиха, каких свет не видел!* (Алб. Скв.). Амур. (Скв.).

НЕСБЫТОЧНЫЙ, ая, о е. Непромысловый, непригодный к использованию. *Летнее время медведь плохой, несбыточный* (Черн. Магд.). Амур. (Магд.).

НЕСТИ. ◊ *Нести* зло. Приносить несчастье. *Вот они-то, фашисты, несут зло. Зло несли* (Кн-ка Кнст.). *Фашисты, ой, как зло несли!* (Кн-ка Кнст.). Амур. (Кнст.).

НЕСТРОЕВИК, а, м. Непригодный для строительства лес. *Нестроевик* — гнилой, его только на дрова пускают (Голов. Бир.). Хаб. (Бир.).

НЕТ. В словосочетаниях.

◊ Головной *нет*. Прошло, исчезло совершенно. *Болезни-то уж головой нет, ничё сроду* (Чесн. Мих.). Амур. (Мих.).

◊ **НЕТ ВЕКУ**. Не судьба жить. *Видно, нету у него веку — помрёт* (Биб. Благ.). Амур. (Благ.).

◊ **НЕТ ЗНАКУ**. Сплошь, полностью. *Ой, мой-то вернулся весь искалеченный, знаку на ём нет, живого места* (Серг. Благ.). *Ася как есь в грязе знаку нет* (Марк. Благ.). Амур. (Благ.).

НЕ-ТРОНЬ-ДЕРЕВО, а, ср. Растение аралия маньчжурская — *Aralia mandshurica* Purp. от Maxim. *Не-тронь-дерево в тайге растёт, колочки здоровые, его мы чёртовым деревом называем* (Лонч. Бик.). *Кустарники небольшой такі растут, кода возьмёшь его, у него шпы колючие. Это не-тронь-дерево, корни копают, не-тронь-дерево лекарственно* (Покр. Бик.).

Не-тронь-дерево — это у нас так аралию называли. *Быстро растёт, и колочки у неё, всю одежду обдерёшь* (Бикин). Хаб. (Бик. Лазо).

НЕТУКА, модальное слово в знач. сказ. Нет. *Нет духу-то, нетука, беда* (Пашк. Окт.). Хаб. (Окт.).

НЕУДОБИЦА, ы, ж. Место, непригодное для покоса или пахоты. *Неудобница* — это где-нибудь болото, кочки, вода между них, ни косить, ничё нельзя в ётой *неудобнице* (Серг. Благ.). Амур. (Благ.). — Ср. Неудобье.

НЕУДОБЬЕ, я, ср. То же, что *неудобница*. *Шли землемеры, попал лиман, значит, неудобье* (Полярк. Мих.). Амур. (Мих.).

НЕУЙМА, нареч. Много, в большом количестве. *Неуйма лесу здесь, а счас говорят уйма, что значит много* (Алб. Скв.). Амур. (Скв.).

НЕУНОРОВНЫЙ, ая, о е. Имеющий вздорный, строптивый характер. *Неуноровная, она, никак не угодишь ей, не уноровишь. Я и сама неуноровная, ко мне никто белить не ходит, хоть плохо, да сама* (Алб. Скв.). *И человека называли неуноровный: на его не угодишь никак* (Кн-ка Кнст.). Амур. (Кнст. Скв.).

НЕХВОРОЖКА, и, ж. Высокое растение с жестким стеблем, используемое для веников (какое?). *У нас нехворожка на веники идёт* (Н.-Вскр. Шим.). Амур. (Шим.).

НЕЧА, местоим. отрицательное. Нечего, незачем. *Неча ей там делать, пушищий спит* (Покр. Бик.). Хаб. (Бик.).

НЕЧИСТОТА, ы, ж. Заразная кожная болезнь. *Где-то мальчишка этот нечистоты поддел, зудная, зудкая такая* (Алб. Скв.). Амур. (Скв.).

НЕЧИСТЯК, а, м. Многолетнее травянистое растение чистотел большой — *Chelidonium majus* L. *У нас называют его крововик, а по медицине нечистяк* (Алб. Скв.). *Нечистяк и бородавки сводит* (Джл. Скв.). Амур. (Скв.).

НИЖНИК, а, м. 1. Нижний ряд бревен в срубе (рис. 10, 5). *Старые нижники выбрасываются, а новый оклад ставится* (Алб. Скв.). Амур. (Скв.).

2. Первый ярус двухэтажного улья. *А на зиму верхник сыматся, а нижник остаётся* (Ст. Окт.). *Верхник* — это дёбочки такі наделаны, *потолбины, нижник* — дно тамака (Башур. Облuch.). Хаб. (Облuch. Окт.).

НИЖНЯЯ МАТКА. Одна из балок, на которую настилается пол. *На нижние матки кладёшь вот эти доски, пол обстрагиваешь* (Сам. Окт.). Хаб. (Окт.).

НИЖНЯЯ ОБВЯЗКА. То же, что *нижник* в 1-м знач. *Тут оклад — нижня обвязка, а там верхня обвязка* (Блр. Окт.). Хаб. (Окт.).

НИЖНЯЯ ТЕТИВА. Деталь невода, сети — бечева, к которой привязываются грузила. *Идёт верхняя тетива сто метров, потом нижняя тетива. По верхней тетиве идут наплывы из берёзовой коры, а к нижней — груза из камней, глины делали* (Уш. Шим.). *К верхней привязываются поплавки, к нижней тетиве — кица* (Купр. Мих.). Амур. (Мих. Шим.).

НИЗКА, и, ж. Миска. *А раньше с одной низки хлебали* (Ам. Окт.). *Когда болеешь, нужно чтоб низка своя была* (Джл. Скв.). Амур. (Скв.). Хаб. (Окт.). Нов-Даур.

НИЗОВИК, а, м. Ветер нижних слоев атмо-

сферы. Низовик кода́ дует, вверху лист не шевелится, а внизу низовик к похолоданию, к дождю (Н.-Вскр. Шим.). Ой, верховик подул, лучше бы низовик (Н.-Вскр. Шим.). С Хабаровска всегда ждёшь низовика (Каз. Хаб.). Амур. (Шим.). Хаб. (Хаб.). — Ср. Низу́ха, Низо́вка.

НИЗОВКА, и, ж. То же, что низовик. Ждёшь низовки и тащишь невод (Каз. Хаб.). Хаб. (Хаб.).

НИЗОВОЧКА, и, ж. Ласк. к низовка. Всё на руках, на веслах, ждёшь низовочки, а то бечевой потянешь (Каз. Хаб.). Хаб. (Хаб.).

НИЗОВСКОЙ, а я, в знач. сущ. О человеке, живущем в нижней части деревни. Там верховски рыбачат, а здесь низовски (Ст. Окт.). Вон верховские идут, а вот низовщина, низовские девки (Лонч. Бик.). Драки училили по праздникам низовские (Кн-ка Кнст.). Амур. (Кнст. Магд.). Хаб. (Бик. Окт.).

НИЗОВЩИНА, ы, ж., собир. Люди, живущие в нижней части деревни или ниже по течению реки. Вон низовщина идёт, живут внизу, низовские, верховские, девчонки, девки (Лонч. Бик.). Хаб. (Бик.).

НИЗОК, з кá, м. Огороженное в низине место для охоты. Загородит там низок, куда пугик ведёт в поскотину (Черн. Магд.). Амур. (Магд.).

НИЗОЧКА, и, ж. Уменьш.-ласк. к низка. Месишь глину, делаешь горшки, чашки, низочки (Черн. Магд.). В низочках у нас молоко варили (Уш. Шим.). Низочки примитивно, прямо в лесу делали (Алб. Скв.). Амур. (Магд. Скв. Шим.).

НИЗУХА, и, ж. То же, что низовик. Низуха пошла, прям понизу тащит всё. Ну да, это нижний по земле ветер (Чесн. Мих.). Амур. (Мих.).

НИКОГДЫ, нареч. Никогда. Я никогда не ходила на вечерки, мать не пушигла (Кврж. Кнст.). Никогда не носила котанки (Союз. Окт.). Амур. (Кнст.). Хаб. (Окт.).

НИКТО́, местоим. отрицательное. Ничто. Всё пил, никто не поможет: ни трава, ни мёд, ни албй (Деж. Лен.). Мало, никого не щикагурили (Сам. Окт.). Памяти-то никого нет, чё я вспомню? (Ст. Окт.). А я никого не стряпала (Е.-Ник. Окт.). Кого я вас скажу? Никого, ничё не помню (Алб. Скв.). Амур. (Благ. Скв. Шим.). Хаб. (Лен. Окт.).

НИКУДЫ, нареч. Нигде. Почему это обуви нукуды нет (Чесн. Мих.). Я то чё знаю, нукуды не был (Алб. Скв.). Амур. (Кнст. Мих. Скв.).

НИКУДЫШКА, и, ж. Ни к чему не приспособленный, никчемный человек. Она нукудышка была, ничё не умела делать (Ленское Лен.). Хаб. (Лен.).

НИМО, нареч. Мимо. Я шла как-то мимо и увидела её (Уш. Шим.). Мы давеча шли мимо (Ст. Окт.). И говорить-то с ей не хочется, пройду мимо (Серг. Благ.). Амур. (Благ. Шим.). Хаб. (Окт.).

НИМО, предлог с род. падежом. Мимо. Едешь манёнько мимо его (Пашк. Облuch.). Мимо ларька иду, а там арбузы продают (Серг. Благ.). Амур. (Благ. Скв.). Хаб. (Облuch. Окт.).

НИМОХОДОМ, нареч. Мимоходом. Нимо-

ходом заехал к нам (Уш. Шим.). Амур. (Шим.).

НИТЕНКИ, н о к, мн. Устар. Часть ручного ткацкого станка, которая держала нить. В станке ещё нитенки были, в их нитки вдёргивать, и ткали (Алб. Скв.). Нитенки, а потом берда вкладываются в набелки, а к нитенкам привязываются подбёлки (Серг. Благ.). Амур. (Благ. Скв.).

НИЧЕНКИ, н о к, мн. См. Нитенки. А это ниченки, гуды нитка вытягивается (Поярк. Мих.). Амур. (Мих.).

НИЧЁ, местоим. отрицательное. Ничто, ничего. Только вот дом старобитный, больше ничё нету (Сам. Окт.). Я как-то привышна, мне страшно ничё нету (Сам. Окт.). Ну теперь-то я ничё не знаю (Анос. Шим.). А парень-то ничё из себя (Алб. Скв.). Амур. (Скв. Шим.). Хаб. (Бир. Окт.).

НИЧЕК, нареч. Ничком. Я упал ничек, закрыл руками голову (Заг. Сел. Своб.). Амур. (Своб.).

НО, частица утвердительная. Да. Стадо рыб? Но, рунá называется (Блг. Окт.). Ты куда, дед? Но, куда ж (Алб. Скв.). Школа раньше здесь средняя была? Но, а как же? (Серг. Благ.). Амур. (Благ. Скв.). Хаб. (Окт.).

1. НОВОЙ, а я, б е. Местоим. определительное. Иной, другой. Новая женщина так косы уложит, нова — вокруг головы (Взм. Вяз.); Новой по-русски говорит хорошо. Новы оденутся по-русски (Черн. Магд.). Новой по желанию учится, она же нет (Н.-Андр. Бел.). Амур. (Бел. Магд. Своб. Скв. Шим.). Хаб. (Бир. Вяз.). Нов.-Даур.

◊ **Новый раз**. Иной раз. А новой раз всякое бывает. А они [kozy] новой раз приходят на соль (Заг. Сел. Своб.). Новой раз фазана принесёт (Н.-Андр. Бел.). Новой раз надумаешь и споёшь (Поярк. Мих.). Новой раз и сбегать некогда (Е.-Ник. Окт.). Ходовой зверь новой раз приходит через Амур (Пашк. Облuch.). Летом новой раз вода подыматся до дороги (Деж. Лен.). Амур. (Бел. Магд. Мих. Своб. Скв. Шим.). Хаб. (Бир. Вяз. Лен. Облuch. Окт.).

2. НОВОЙ, нареч. Иногда. И новой быват суп не сварить, новой нормально (Н.-Андр. Бел.), Амур. (Бел.).

НОГИ. ◊ **Возможаться на ноги**. См. **Возможаться**.

НОГТОЕДКА, и, ж. Воспаление, нарыв на пальце под ногтем; ногтоедка. Ногтоедку мне врач лечил (Уш. Шим.). Ногтоедка и змеёвец — весь палец выбаливает, высыхат (Алб. Скв.). Ногтоедка все ногти съела (Поярк. Мих.). Ногтоедка не так страшно, а змеёвец выгрызат палец (Черн. Магд.). Амур. (Бел. Магд. Мих. Скв. Шим.).

НОЖ. ◊ **Ловить на ножи**. См. **Ловить**.

НОЖ, а, м. Острый плавник у рыбы. Ножи у косатки по бокам и на спине (Кольц. Шим.). Амур. (Шим.).

НОЖНИ, ней, мн. Ножницы. Конец у ножней всегда острый (Заг. Сел. Своб.). Ножни принеси, подстригу Анютку (Н.-Андр. Бел.). Амур. (Бел. Своб.).

НОЖНИЦЫ, и ц, мн. Лекарственное растение (какое?), применяемое при болях, резах в животе. Старики раньше от резу в животе

ножницы собирали в горах. Трава така на ножницы, похбжа (Алб. Скв.). Амур. (Скв.).

НОЖОВИТЬ, влю, вишь, несов. что. Пилить ножовкой. *Ножовить надо досочку, чтобы плотно подошло* (Черн. Магд.). Амур. (Магд.).

НОЗДРЯТЫЙ, ая, ое. Ноздреватый. *Калач раздерётся – весь ноздрятый* (Обл-е). Хаб. (Облч.).

НОКОТЬ, я или ю, м. Болезнь лошадей и коров, выражающаяся в судорогах. *Нокоть бывает у лошадей, на шее как-то шишки бывают* (Анос. Шим.). *От нокто и коровы страдали, падают и катаются* (Кн-ка Кнст.). Амур. (Кнст. Шим.).

НОНЕ, нареч. Устар. Теперь, в этом году. *Лони картошки много накопили, а ноне поменьше будет* (Чесн. Мих.). Амур. (Мих.).

НОНЕШНЫЙ, ая, ое. Недавний, этого года. *Теляты нонешны подрастут, можно сдать* (Ст. Окт.). *В нонешны годы и не надо рожать парней* (Союз. Окт.). Хаб. (Окт.).

НОНЧЕ, нареч. 1. Теперь, нынче. *Нонче-то совсем не так говорят, как раньше* (Джл. Скв.). *А нонче все в город уезжают* (Серг. Благ.). *Вот нонче какой народ* (Голов. Бир.). Амур. (Благ. Скв.). Хаб. (Бир. Окт.).

2. Сегодня. *Я дак нонче сижу в спальне и плачу* (Ст. Окт.). *Надо нонче сходить, а завтра уж без толку* (Биб. Благ.). Амур. (Благ.). Хаб. (Окт.).

3. В этом году, недавно. *Сын убил нонче осенью быка* (Заб. Вяз.). *Нонче в Хабаровске в больнице лежал* (Саг. Арх.). *Нонче нет медосбору* (Марк. Облч.). Амур. (Арх. Мих.). Хаб. (Вяз. Облч. Окт.).

НОРИЛО, а, ср. См. Нырыло. *Рубишь лунки [во льду], делаешь норило из палок метров двенадцать-пятнадцать длиной из лунки в лунку* (Каз. Хаб.). *Норило в одну лунку загоняли, проталкивали, доставали сеть* (Джл. Скв.). Амур. (Скв.). Хаб. (Бир. Хаб.).

НОРКА, и, ж.; обычно мн. н б р к и. Ноздря. *Остановишься, коню норки потрёшь – и дальше* (Кас. Арх.). *Подошла, ухватила за норки, вытерла их, а потом вымя и села доить* (Н.-Андр. Бел.). *У носа норки называются* (Бус. Своб.). *Мама, у меня в норке болит* (Серг. Благ.). Амур. (Арх. Бел. Благ. Своб. Скв. Шим.). Хаб. (Окт.). Нов.-Даур.

◊ **Задрать норки**. См. Задрать.

◊ **Поднять норки**. См. Поднять.

◊ **Раздуть норки**. См. Раздуть.

НОСИТЬ. ◊ **Носить через глаза**. Много рожать. *Раньше мы что, носили через глаза ребятишек, а теперь одного – и хватит* (Алб. Скв.). *Пять живых у меня и пять мёртвых. Раньше носили их через глаза* (Союз. Окт.). Амур. (Скв. Шим.). Хаб. (Окт.).

НОСОВИК, а, м. Носовый платок. *Возьми чистый носовик* (Сол. Джел.). *Она возьмёт носовик или портянку, вытрется* (Ст. Окт.).

Махает платочком, носовиком (Заг. Сел. Своб. - Амур. (Джел. Своб. Скв.). Хаб. (Окт.).

НОСОРУБЫ, о в, мн. Обувь с длинным острым носком. *Обуви хорошей не было, это сейчас каждый носорубы найдёт* (Черн. Магд.). Амур. (Магд.).

НОЧЁВКА, и, ж. Большая доска, на которую просеивают муку. *Муку посеют на ночёвку – така доска большая* (Бикин). Хаб. (Бик.).

НОЧЁСЬ, нареч. В прошлую ночь. *Ночесь слышу: шебаршит будто* (Грод. Благ.). *Ночесь и есть ночесь, а как ешишо, не знаю* (Грод. Благ.). *Ночесь приехали* (Лонч. Бик.). Амур. (Благ.). Хаб. (Бик. Окт.). Нов.-Даур.

НОЧЕШНЫЙ, ая, ое. Испуганный ночью (?). *Что ты как ночешный. Адали ночешный что ли, хнычешь и хнычешь* (Алб. Скв.). Амур. (Скв.). Нов.-Даур. *Ночешное – ночное, что было минувшей ночью*.

НОШЕБНЫЙ, ая, ое. Повседневный, рабочий. *Трое шароваров было, кроме ношебных* (Черн. Магд.). Амур. (Магд.).

НОШОБА, ы, ж. Носка одежды. *Но всё это на три дня ношобы, даба же китайская непрочная была* (Уш. Шим.). Амур. (Шим.).

НУДА, ы, ж., собир. Мелкий гнус. *В лесу нуда глаза засыпает* (Джл. Скв.). Амур. (Скв.).

НУЖДА. ◊ **Нужда нужду даёт**. О нищете, бедности. *Раньше плохо жили, нужда нужду давила да всё* (Чесн. Мих.). *Нужда нужду даёт – бедно, плохо живётся* (Полярк. Мих.). Амур. (Мих.).

НУРИЛО, а, м. См. Нырыло. *Нурилом и сети двигали* (Над. Бир.). Хаб. (Бир.).

НЫРЫЛО, а, ср. Шест для протягивания сети подо льдом (при подледном лове рыбы) (рис. 14, 7). *Сеть в прорубь таскали нырилом. Это жердь метров шесть, проныриваешь нырилом, а потом пускаешь сеть* (М.-Вскр. Шим.). *Нырыло – палка с рогулкой для ловли рыбы в проруби* (Вен. Вяз.). *Тащи, говорит, нырилом, нырыло – длинный шест метров пять, вершина гибкая* (Алб. Скв.). Амур. (Скв. Шим.). Хаб. (Бик. Вяз. Хаб.). – Ср. П р о н ы р к а.

НЫРКОМ, нареч. Погружаясь в воду с головой. *А онé [рыбы] нырком туды* (Пуз. Окт.). Хаб. (Окт.).

НЯНЬКА, и, ж. То же, что няня. *Меня зывали нянькой, это значит, самая старшая* (Алб. Скв.). Амур. (Скв.). Нов.-Даур.

НЯНЯ, и, ж. Старшая сестра. *Няня звали старшу сестру*. (Пашк. Облч.). *Если старша сестра, няней зывали, брат жежи старший – браткой зывали* (Полярк. Мих.). *Няня, братка, куды вы пошли?* (Пуз. Окт.). *Меня счас все сестры няней зовут, и братишка тоже* (Уш. Шим.). Амур. (Кнст. Мих. Скв. Шим.). Хаб. (Вяз. Лен. Облч. Окт.). – Ср. Н я н ь к а.

ОБАБ, а, м. Съедобный гриб подосиновик – *Leccinum*. *Обаб – это сверху жёлтые, а снизу сероватые грибы, растёт, где мелкий лес. Подосиновик и обаб – одно и то же. Обаб и жарить можно, и сушить даже* (Полярк. Мих.). Амур. (Мих.).

ОБАБИТЬ, блю, бишь, сов., кого. Выдавать замуж. *Вечеринку отсидят, невесту выведут, свадьбу сыграют – обабят невесту* (Заг. Сел. Своб.). Амур. (Своб.).

ОБАБИТЬСЯ, бишься, бится, сов. Жениться. *Я здесь обабылся и остался жить*

(Уш. Шим.). *Братан мой обабился в двадцатом годе* (Алб. Скв.). Амур. (Шим.). Нов.-Даур.

ОБАБКА, и, ж. То же, что *обаб*. *Обабок, обабка говорели. Така толста ножка, а сам твёрдый, шляпка у его коричневая* (Лонч. Бик.). Хаб. (Бик.).

ОБАБОК, б к а, м. 1. Гриб подберезовик – *Lessium scabrum* (Fr.) Gray. *Маслята растут, сыроежки, подберезовики, обабки, лисички* (Черн. Магд.). *Обабки жарить, мариновать. У обабка ножка тоньше, чем у подосинника* (Пашк. Облуч.). *А вот эти обабки ли, подберезовики* (Рад. Облуч.). Амур. (Магд. Маз. Скв.). Хаб. (Вяз. Облуч. Окт.).

2. То же, что *обаб*. *Обабки, их подосинниками ещё зовут* (Кум. Шим.). *Обабок, обабка говорели, така толста ножка, а сам твёрдый, шляпка у его коричневая* (Лонч. Бик.). *Обабки – грибы подосинники* (Кн-ка Кнст.). Амур. (Кнст. Шим.). Хаб. (Бик. Облуч.).

3. Гриб масленок род *Sullus*. Ну, *обабки, а теперь маслятами называют. Слюнявы они таки* (Поярк. Мих.). Амур. (Мих.).

ОБАБОЧЕК, чка, м. *Ласк. к обабок. Обабочки брали, другие грибы* (Джл. Скв.). *Мне вчера два обабочки принесла* (Уш. Шим.). Амур. (Скв. Шим.).

ОББАЖИВАТЬ, а ю, а е ш ь, *несов.*, кого-что. Закреплять специальными вожжами боковых коней в упряжке. *Счас тройка коней, крайнего коня обваживают, второго обваживают, а в середке на поводу* (Калин. Мих.). Амур. (Мих.).

ОБВЕРША, и, ж. Верхняя часть стога, скирды. *Обвершу снимут, а потом расчидают зарод* (Алб. Скв.). *Там как раз только на обвершу и хагит* (Алб. Скв.). Амур. (Скв.).

ОБВЯЗКА, и, ж. Ряд бревен в постройке, на котором крепятся стропила, балки (рис. 10, 4). *Этот дом без фронтона, вишь, какая у него обвязка* (Кольч. Шим.). *Череповые бревна – это верхняя обвязка, а на них стропила, или быки* (Войк. Кнст.). *На верху обвязки быки ставят и крышу кроют* (Пуз. Окт.). Амур. (Кнст. Мих. Шим.). Хаб. (Вяз. Окт.).

ОБГОЛОСИТЬСЯ, ш ь с ь, с и ш ь с я, *сов.* Наплакаться, причитая. *Я там, на могилках, обголошусь, облачусь вся* (Н.-Андр. Бел.). *Маруся обголосилась вся, ведь сына потеряла* (Марк. Благ.). Амур. (Бел. Благ.).

ОБДАРКИ, р ков, м. Подарки для молодоженов. *Потом посылают невесте обдарки* (Бус. Своб.). *А обдарков-то было!* (Поярк. Мих.). Амур. (Мих.).

ОБДЕРГАЙКА, и, ж. Экспр. Короткая, не по росту одежда. *Теперь шьют обдергайки, а раньше шили с пышными рукавами* (Алб. Скв.). *Переоденся, надрючила обдергайку* (Серг. Благ.). *Обдергайка – малая одежда. Мы жили в войну, в обдергайках пришлось ходить* (Уш. Шим.). Амур. (Благ. Скв. Шим.).

ОБДЕТИТЬСЯ, т ь с ь, ти ш ь с я, *сов.* Стать многодетной. *Обдетилась: у меня много детей* (Ст. Окт.). *Я рано обдетилась* (Заг. Сел. Своб.). *Да они быстро обдетились* (Кн-ка Кнст.). Амур. (Кнст. Мих. Своб.).

ОБЕЗНОЖИТЬСЯ, ж у с ь, жи ш ь с я, *сов.* Лишиться способности к передвижению. *Когда молодой была, работала на торфе. Весь день ноги в воде, вот и обезножилась. А сейчас*

уже совсем обезножилась (Уш. Шим.). Амур. (Шим.).

ОБЕССТУЖИТЬСЯ, ж у с ь, жи ш ь с я, *сов.* Неодобр. Потерять стыд. *Ты посмотри, до чего онé обесстужились*. (Нев. Лазо). *Гулят чуть не каждый день: обесстужилась* (Нев. Лазо). Хаб. (Лазо).

ОБЕСХЛЕБИТЬСЯ, б ю с ь, би ш ь с я, *сов.* Лишиться хлеба. *Кобылка (насекома така) три года всё съедала, и люди обесхлебались* (Черн. Магд.). Амур. (Магд.).

ОБЕЧАЙКА, и, ж. Деревянный ободок у сита, решета. *Держи сито легче, не сломай обечайку* (Н.-Андр. Бел.). *Обечайку надо закрепить, сито прохудилось* (Серг. Благ.). Амур. (Бел. Благ. Шим.) – Ср. Обёчка.

ОБЕЧАЮШКА, и, ж. *Ласк. к обечайка. До обечаюшки муки набираешь в сито* (Н.-Вскр. Шим.). Амур. (Шим.).

ОБЕЧКА, и, ж. То же, что обечайка. *А ситы – это уж с искон продавали, хотя без обечки* (Внц. Лен.). *Обечка – остов решета, черень, палка, за которую держатся* (Уш. Шим.). *У сита обечка така сбоку, а там сетка* (Джл. Скв.). Амур. (Мих. Скв. Шим.). Хаб. (Лен.). Нов.-Даур.

ОБЗЫВАТЬ, а ю, а е ш ь, *несов.*, кого. Приглашать кого-либо, созывать. *Раньше вечерка была, всех ходят, обзывают на вечерку* (Кас. Арх.). Амур. (Арх.).

ОБИГАТЬСЯ, а е т с я, *несов.* Водиться в какой-л. местности (о животных). *Изюбр, лось мало здесь обигался* (Уш. Шим.). Амур. (Шим.).

ОБИХОДИТЬ, ж у или д ю, ди ш ь, *сов.*, что. 1. Навести чистоту, порядок. *Если грязно, надо обиходить всё* (Серг. Благ.). Амур. (Благ.).

2. *Перен.* Съесть полностью что-л. с большим аппетитом. *Я две чашки супу дома обиходил* (Н.-Андр. Бел.). *А как набегаются, дак всё обиходят, чё ни дашь* (Серг. Благ.). Амур. (Бел. Благ.).

ОБИХОДНИЦА, ы, ж. О женщине, любящей наводить чистоту. *Котора любит чистоту, чистоплётка, обиходница* (Серг. Благ.). *Вот уж Тамара наша обиходница, у её всё блестит* (Серг. Благ.). Амур. (Благ.). Нов.-Даур. – Ср. Чистотка, Чистоплётка, Чистулька.

ОБИХОДОВАТЬ, д ю, ду е ш ь, *несов.*, что. Устар. Обработать зерно после жатвы: молотить, веять. *Зерно на льду обиходовали. По-нашему, обиходовать надо понимать: зерно молотить, веять* (Черн. Магд.). Амур. (Магд.).

ОБКЛАД, а, м. Нижняя часть стога, скирды. *На земле из снопов делали обклад* (Бдж. Лен.). *Низ – обклад назывался* (Бдж. Лен.). *Кладь? Нижное – обклад, надо сперва обклад сделать, комель повыше, чтобы не задевал землю* (Бдж. Лен.). Хаб. (Лен.).

ОБЛАК, а, м. 1. Короб телеги, в котором продольные жерди клялись на дугообразные поперечные брусья. *В облак наклап двенадцать суслонов, бастриком притягиваешь* (Е: Ник. Окт.). *На дрогах лежит облак, сбросил облак, на дроги поставил фурман – и выезжай на свадьбу* (Сам. Окт.). Хаб. (Окт.). – Ср. О д ё р во 2-м знач.

2. Дугообразные отводы в санях. *Облака – отводы были, чтобы дрова на санях*

не разваливались (Амур. Окт.). Загибались лучки, а потом облак у саней оттягались жестью (Сам. Окт.). Хаб. (Окт.). Нов.-Даур. — Ср. Обл а ч и н ы во 2-м знач.

ОБЛАКО, а, ср. Дугообразные бруски, скрепляющие короб телеги. Две дуги — одёр, или облако, два равных бруска сколачиваются (Мар. Облuch.). Хаб. (Облuch.). — Ср. Обл а ч и н ы в 1-м знач., Одр и на во 2-м знач.

ОБЛАЧИНЫ, ч и н, мн. 1. То же, что облако. На дроги теperi кладёшь облачины — дуги эти, криулины на облак. Приготовил всё это — и телега готова (Ст. Окт.). Палки положил на облачины — и сено вези (Ст. Окт.). Хаб. (Окт.).

2. То же, что облак во 2-м знач. Против саней тоже сделаешь дугу и облачины, чтобы сено не вывалилось, заматашь верёвкой (Ст. Окт.). Хаб. (Окт.).

ОБЛАЧОК, ч к а, м. Уменьш.-ласк. к облак во 2-м знач. Охотницы сани — те же рабочи, но только облачок делаешь, чтобы сено гуды положить и всё, чтобы не с отводом, а с облачком (Ст. Окт.). Облачок сделаешь маленький — получатся охотницы сани (Сам. Окт.). Хаб. (Окт.).

ОБЛЕГАТЬ, а ю, а е ш ь, несов., что. Придавать форму изделиям из глины. Посуду глинянку делали без круга, просто руками её облегалы (Бикин). Хаб. (Бик.).

ОБЛИВАТЬ, а е т, несов., безл., что. Разливаясь, покрывать водой, затапливать. Стало затапливать, обливает каждый год (Над. Бир.). Хаб. (Бир.).

ОБЛИВАТЬСЯ, а е т с я, несов. Омываться. А острова обливались водой (Пашк. Облuch.). Хаб. (Облuch.).

ОБЛОЖКА, и, ж. Тесемка на поясе и подоле юбки. А ещё на поясе обложка и внизу обложка — шагать не приходилось (Алб. Скв.). Амур. (Скв.).

ОБЛУК, а, м. См. Облак. На железном ходу телега с облуком. Это одрина называется, что под облуком (Деж. Лен.). Хаб. (Лен.).

ОБЛУПИТЬ, пл ю, пиш ь, сов., кого-что. Содрать, снять с животного шкуру. Летом-то я коня облупил да и падаль выбросил (Кн-ка Кнст.). Амур. (Кнст.).

ОБЛУЧОК, ч к а, м. Ободок в берестяных изделиях. У чумана облучок делается из талы (Джл. Скв.). Амур. (Скв.).

ОБЛЫСИТЬ, с ю, с и ш ь, сов., что. Снять с дерева кору. Облысить дерево — снять шкуру, можно лопатой или топором (Блг. Окт.). Облысить — ошкурить (Ст. Окт.). Хаб. (Окт.). Нов.-Даур.

ОБМАНИТЬ, н ю, н и ш ь, сов., кого. Обмануть. Ой, обманул как человека (Пуз. Окт.). Хаб. (Окт.).

ОБМАНСТВО, а, ср. Обман. Обманство было от попов этих (Пашк. Облuch.). Дождя нет, коод дожди, узнают поты, и дождь пойдёт: обманство было (Пашк. Облuch.). Хаб. (Облuch.).

ОБМЕРЕШИТЬ, шу, ши ш ь, сов., что. Украсить одежду мережкой. Вышеешь, потом обмерешишь её по низу. Берёшь шёлку с двух сторон, складочки навстречу друг другу делаешь и нитками между их крестом шьёшь. Обмерешишь, у тебя решётка получается, как плетъ (Уш. Шим.). Амур. (Шим.).

ОБМЁТКИ, т ков или ток, мн. Мякина. Обмётки на подстилку идут для скота (Е: Ник. Окт.). Омётки — мякина, а сено — это овёрша (Ст. Окт.). Обмётки — всё: и мякина, и всё (Рад. Облuch.). Амур. (Мих.). Хаб. (Облuch. Окт.). Нов.-Даур.: Сено, подобранный вокрут зарёда. — Ср. Полб ва.

ОБМИРАТЬ. ◊ Солнце обмирает. См. Солнце.
ОБМОЛОТКИ, ток, мн. Осеннее празднество по случаю окончания уборки урожая. На обмолотки дали деньги, ну и погуляем с этих обмолоток (Н.-Андр. Бел.). Амур. (Бел.).

ОБНАКНОВЁННЫЙ, а я, о е. Обычный, обыкновенный. Обнаковённа соха, почему змейка, не знаю (Алб. Скв.). Дома обнаковённы строили (Серг. Благ.). Амур. (Благ. Скв.).

ОБНАКОВЁННЫЙ, а я, о е. См. Обнаковённый. Плуг был обнаковённый: тут колесня, тут грядыль, там отвалоок и лёмех (Полярк. Мих.). Амур. (Мих.).

ОБНАЛИЧКА, и, ж. Наличник. Это стояк, а верхний — верхняк, а потом обналичка (Полярк. Мих.). Амур. (Мих.).

ОБНАЧАТЬСЯ, ч а ю с ь, ч а е ш ь с я, несов. Обживаться, крепнуть материально. Обначаться стали: домд появились (Кук. Вяз.). Хаб. (Вяз.).

ОБНОВА, ы, ж. Устар. Подготовка приданого перед свадьбой. Потом, после рукобитья, обнова идёт (Серг. Благ.). Недели две обнову вели на девичниках (Уш. Шим.). Амур. (Благ. Шим.).

ОБОБСЛАВИТЬ, в лю, в и ш ь, сов., кого. Распространить дурные слухи. Обобславили его зазря (Кук. Вяз.). Хаб. (Вяз.).

ОБОВЬЮЧИТЬ, чу, чи ш ь, сов., кого. Нагрузить вьючное животное поклажей. Набрали хлеб, обовьючили лошадей (Черн. Магд.). Обовьючили лошадь и покочевали (Черн. Магд.). Амур. (Магд.).

ОБОГРЕВАЛКА, и, ж. Печной дымоход в виде стенки для обогрева помещения. Обогревалки делали в комнату, где спали, чтобы теплей (Джл. Скв.). Амур. (Скв.).

ОБОДВОРЬЕ, я, ср. Хозяйственный двор, усадьба. Это дамнó — там обдворье было (Пашк. Облuch.). Хаб. (Облuch.).

ОБОДНЁТЬ, н е е т, сов., безл. Начаться дню. Как токо ободнеет, начинают жать (Пуз. Окт.). Хаб. (Окт.). Нов.-Даур.

ОБОДИТЬСЯ, р ё с ь, р и ш ь с я, сов. Поправиться, выздороветь. Никак не ободрюсь, а тут в огороде копать надо (Бдж. Лен.). Хаб. (Лен.).

ОБОЛОКАТЬ, к а ю, к а е ш ь, несов.; оболочкя, к у, к е ш ь, сов., кого-что. 1. Покрывать, обтягивать чем-л. со всех сторон, обертывать. Оболокут чумёще стегоно тестом и гуды перцу. Даже язык оболочали (Башур. Облuch.). Дуги оболочены лентами разными (Калин. Мих.). Оболокнёшь кругом туюс берестяной, потом дёкушко делаешь (Ст. Окт.). Амур. (Кнст. Магд. Мих. Своб. Скв.).

|| Обхватывать. Кругом оболочат ухватом и подхватывает чугунок (Черн. Магд.). Амур. (Магд.).

2. Одевать кого-н. Невесту оболочают в бело платте длинно (Е.-Ник. Окт.). Крестьянина в армии оболочали, а казака нет (Пуз. Окт.). Хаб. (Окт.).

3. Надевать одежду. *Бурки новы купили, оболочки их* (Ст. Окт.). *Ташиши ей гужурку, ползунки, я оболочу* (Рад. Облuch.). Хаб. (Облuch. Окт.).

ОБОЛОКАТЬСЯ, а ю сь, а ешь с я, несов.; оболочкись, к у сь, к ешь с я, сов. 1. Обтягиваться чем-л., покрываться. *Это хомутина, а здесь потничок оболочается, чтоб лошади шею не надавило* (Черн. Магд.).

2. Одеваться. *Опёт надо оболочаться хорошо: холодно в лесу* (Пуз. Окт.). *Придут на гулянку да смотрят, кто как оболочкся* (Серг. Благ.). *В козляк оболочкся, оделась, значит* (Н.-Вскр. Шим.). *Оболокámся, одеваемся нарядно* (Лонч. Вяз.). *Я поискал штаны, хотел оболочкись, да не нашёл* (Уш. Шим.). *А по-нашему, оболочкись – разболочкись* (Бдж. Лен.). Амур. (Благ. Магд. Своб. Скв. Шим.). Хаб. (Бик. Вяз. Лен. Окт.).

3. Покрываться тонким слоем чего-л. *Кодá по соку просекашь бремнó, оно опёт оболочкётся* (Ам. Окт.). *Просекёшь её [березу] – опёт оболочается* (Пуз. Окт.). Хаб. (Окт.).

ОБОЛОКЧИ́. См. Оболокать.

ОБОЛОКЧИ́СЬ. См. Оболокаться.

ОБОЛТАТЬ, а ю, а ешь, сов., что. Вымочить одежду в росе. *Вся пришла оболтанная, мокрая до пояса – така высокая трава* (Уш. Шим.). Амур. (Шим.).

ОБОРВАТЬСЯ. ◊ Дождь оборв́ался. См. Дождь.

ОБОРКИ, рок, м.; ед. обóрка, и, ж. Кожаные шнурки или веревочки, которыми обвязывались голенища у самодельной легкой обуви – олбóчей, ичигов (см. рис. 4, 3г). Ремешок назывался обóркой в ичигах, которой завязывали (Джл. Скв.). Оборка продавалась в ушки (Пашк. Облuch.). Ковары вот доцёдова пришьют, обóрками завяжут (Союз. Окт.). Амур. (Мих. Скв.). Хаб. (Бир. Лен. Облuch. Окт.). – Ср. Обóры.

ОБОРМИКА, и, ж. Смородина бледнопетная – *Ribes pall idiflorum* Rojark. *А ешибó обормика росла, жёлта така, кисла-кисла. Я раньше обормику в городе брала* (Полярк. Мих.). Амур. (Мих.).

ОБОРОЧКИ, чек, ж. Уменьщ.-ласк. к обóрки. *В олóчи стелечки наложишь и обóрочками олóчи завяжешь* (Рад. Облuch.). *Веревочки пришьют к коварам – это обóрочки, к олочам обóрочки* (Е.-Ник. Окт.). Хаб. (Облuch. Окт.).

ОБОРУЖЁННЫЙ, ая, ое. Вооружённый. *Военный-то обóружённый, а гражданский не обóружённый* (Бус. Своб.). Амур. (Своб.).

ОБОРЫ, о в, мн. То же, что обóрки. *Таки длинны обóры пришиты к коварам, обóры назывались* (Наг. Окт.). *Обóры к олбчам пришивались* (Джл. Скв.). Амур. (Скв.). Хаб. (Окт.).

ОБОЧА, и, ж. Окружность. *Циркулем начертить обочи* (Биб. Благ.). Амур. (Благ.).

ОБПЛАКАТЬСЯ, чусь, чешь с я, сов. Наплакаться чрезмерно. *Я там обголошусь, обплачусь на могилках* (Н.-Андр. Бел.). Амур. (Бел.).

ОБРАБАТЫВАТЬ, а ю, а ешь, несов., что. Устар. Содержать что-л. за счет крестьянской общины. *Сами её обрабатывали, церкву* (Внц. Лен.). Хаб. (Лен.).

ОБРАЗ, а, м. Образец. *Давали образ, ка-*

кой делать гроб (Н.-Андр. Бел.). *А если об-раз дадут мне, то я и сама свяжу шапку* (Алб. Скв.). Амур. (Бел. Шим.).

ОБРАЗОВАТЬСЯ, з у ю сь, з у ешь с я, сов. Оказаться, обучиться, появиться. *На кабане вдруг охотник образовался* (Ст. Окт.). Хаб. (Окт.).

ОБРАЛИВАТЬ, а ю, а ешь, несов., что. Обрабатывать деревянную заготовку по образцу. *Обраливают: стругят кругом* (Внц. Лен.). Хаб. (Лен.).

ОБРАТНО, нареч. Опять. *Вырубаются обратно же из дерева две оси* (Мар. Облuch.). *Я обратно к имя пришёл* (Алб. Скв.). *Обратно вы, девки, сюды приехали?* (Черн. Магд.). *Обратно залаживают новый клуб, новую школу* (Е.-Ник. Окт.). *Обратно мне тяжело* (Каз. Хаб.). Амур. (Бел. Благ. Магд. Мих. Скв.). Хаб. (Облuch. Окт.).

ОБРЕЧЕНИЕ, я, ср. Устар. Клятва молодёжнов в верности и уважении друг к другу. *Обречение даёт перед всем народом, не уйдёшь потом друг от друга* (Белояр. Маз.). Амур. (Маз.).

ОБРЕЧЬСЯ, к у сь, ч ешь с я, сов. Дать обещание. *Сын Васка обрётся каждый месяц по десять рублей присылать* (Белояр. Маз.). Амур. (Маз.).

ОБРЕШЕТНИК, а, м., собир. Поперечные брусья, которые кладутся на стропила при сооружении крыши. *К стропилам обрешетник, жерди тонкие на них, как бы решётка получатся* (Уш. Шим.). *На стропилах и обрешетник, и крыша* (Кук. Вяз.). Амур. (Благ. Шим.). Хаб. (Вяз.).

ОБРЕШЕТНИК, а, м. См. Обрешётник. *Обрешётник на стропилах, кодá крышу кроют* (Лерм. Бик.). *Обрешётником крышу кроют* (Биб. Благ.). Амур. (Благ.). Хаб. (Бик.).

ОБРЕШЕТОВКА, и, ж. Покрытие из обрешетин для настила кровли. *Сначала идут быки, потом делали обрешетовку из жердей* (Блг. Окт.). *Обрешётку, обрешетовку делали из жердей, а потом крыли тёсам* (Блг. Окт.). Хаб. (Окт.).

ОБРИТОВАТЬ, т у ю, т у ешь, сов., что. Износить, истрепать (об одежде). *Обритовать – одежду истрепать* (Лонч. Бик.). Хаб. (Бик.). Нов.-Даур.

ОБРОК, а, м. Обещание. *У нас один человек тонул, так дал оброк не купаться* (Алб. Скв.). Амур. (Скв.).

ОБРУТЬ, и, ж. Конская узда без удила; недоуздок. *Обруть – узда без удилов, что бы повод крепко был, на дурных коней обруть надеют* (Блг. Окт.). Хаб. (Окт.). Нов.-Даур.

ОБРУЧНИК, а, м. 1. Ближайший друг жениха на свадьбе; дружка. *Обручник – это был дружка. Это во время венчания раньше* (Алб. Скв.). Амур. (Скв.). – Ср. Подженишник.

2. Распорядитель свадебного обряда, пиршества. *Обручник ходил, командовал свадьбой. Родича выбирали* (Алб. Скв.). Амур. (Скв.).

ОБРУХАТИТЬСЯ, т ю сь, ти шь с я, сов. Груб. Забременить вое брака. *Обрухатилась с каким-то хахалем, вот и ходит час брюхатая, разнесло аж всю* (Джл. Скв.). Амур. (Скв.).

ОБРЯД, а, м. Наряд. *У бабки моей есть*

обряд старинный (Заг. Своб.). Обряд был хороший, брѣвый, не то, что сейчас (Введ. Серьш.). Обряд старинный я им показывала (Н.-Андр. Бел.). Амур. (Бел. Серьш. Своб.).

ОБРЯДНЕНЬКИЙ, а я, о е. Ласк. Хорошо одетый, нарядный. Девочки обрядненькие да хорошенькие (Н.-Андр. Бел.). Обрядненькие на работу не ходили (Черн. Магд.). Амур. (Бел. Магд.).

ОБРЯДЧИК, а, м. Устар. Подрядчик, человек, который договаривается о цене перевозок. Обрядчик всё делал, договаривался, а потом уж грузы везли (Поляр. Мих.). Амур. (Мих.).

ОБРЯЖИТЬ, жу, дишь, сов., что. Украсить. Козулий окорок цветами разными обряжут в святки (Обл-е). Хаб. (Облuch.).

ОБРЯШИТЬСЯ, шусь, шишьсья, сов. Сорваться, оборваться откуда-л. Ой, девка,мотри, обряшишься – упадёшь с окна (Биб. Благ.). Амур. (Благ.). Нов.-Даур.: Обряни-шиться – оборваться, сорваться, упасть с высоты.

ОБСЕДЛАТЬ, аю, аёшь, сов., кого. Оседлать. Обседлашь коня – и поехал (Ст. Окт.). Сяли, обседлали коней и поехали промушлять, охотничать (Союз. Окт.). Хаб. (Окт.).

ОБСКУБАТЬ, бу́ или баю, бёшь или б́аёшь, несов. и сов., кого-что. Ощипать. Надо обскубать птицу (Е.-Ник. Окт.). Птицу обскубаешь и в чугунок (Е.-Ник. Окт.). Гусей обскубать тяжелее (Серг. Благ.). Амур. (Благ.). Хаб. (Окт.).

ОБСТАНОВИТЬСЯ, итсья, сов. Установиться. Жар. Погода-то какá обстановилась (Пуз. Окт.). Хаб. (Окт.).

ОБСУЮЗИТЬ, зю, зишь, сов., что. Обшить кожей обувь у подошвы. Обутки мы сами шили: обрежем подошву из тряпочки, обсузим, подошьём, чтоб покрепче было (Алб. Скв.). Амур. (Скв.).

ОБТОРОЧИТЬ, чу, чишь, сов., что. Оторочить. Сошьёшь тряпицны дьнки, сверху обторочишь бисером (Алб. Скв.). Матрёна обторочит курмушку мехом (Ст. Окт.). Амур. (Скв.), Хаб. (Окт.).

ОБТЯЖНОЙ, а я, б е. Сшитый в обтяжку, плотно прилегающий. Кофты обтяжнй шили (Алб. Скв.). Обтяжная кофта с кружевами у моей мамы была (Кум. Шим.). Амур. (Скв. Шим.).

ОБУД, а, м. Обод колеса. Наверху колеса обуд, в середке шпильки (Алб. Скв.). Амур. (Скв.).

ОБУДЁНКОМ, нареч. В течение одного дня. Поедет обудёнком отец, не ночует, в этот же день приедет (Внц. Лен.). Хаб. (Лен.).

ОБУЙ, и, ж. и я, м. Обувь. Какá-нибудь страшна обуй и большй, а у нас лабуты. Обуй хорошу мы не носили (Союз. Окт.). Старина обуй – только олочки (Рад. Облuch.). Все обуй кáтана была (Рад. Облuch.). Там обуй худой, всё сбросано в кучу (Кас. Арх.). Обуй-то разный. И обуй разный, и лопости эти разны (Е.-Ник. Окт.). Просто такой обуй лёгкий (Е.-Ник. Окт.). Амур. (Арх.). Хаб. (Облuch. Окт.). – Ср. Обу́тки в 1-м знач., Обуть, Обучб́вки.

ОБУТКИ, ток, мн.; ед. обу́тка, и, ж. и обуюк, тка, м. 1. То же, что обуй. А как

мы жили в этом доме? Ни обутки, ничё. А сейчас сапоги резиновые, кирзовые, ботинки ешиб (Бус. Своб.). Обутки, шубы, пальто брали в Ленинском (Деж. Лен.). Всяку обувь звали обуткой (Деж. Лен.). Дедушка, ты не в этих обутках был? (Кас. Арх.). Амур. (повсем.). Хаб. (повсем.).

2. Самодельная рабочая обувь. Сами обутки шили (Взм. Вяз.). Сымешь обутки, а наутро наденешь друие, олочи надевали, онучи, не пойдёшь ведь в такой обутке (Деж. Лен.). То раньше ичиги были, обувь така́ была, дак как же обуюк (Нев. Лазо). Посмотрели? Обуюк много (Кас. Ар.). Амур. (повсем.). Хаб. (повсем.). Нов.-Даур.

ОБУТОЧКИ, чек, мн. 1. Уменьш.-ласк. к обутки в 1-м знач. Надо дру́г обуючки обувать, а не в этих копы́точках ходить (Е.-Ник. Окт.). Выходны́ обуючки носили, али на вечерку (Чесн. Мих.). Амур. (Мих. Скв.). Хаб. (Окт.).

2. Уменьш.-ласк. к обу́тки во 2-м знач. Обуючки просты́ носили: отец сошьёт нам лёгки, и топашь (Уш. Шим.). Простой обуючек: кова́рик, к ему пришьёшь оборочку (Е.-Ник. Окт.). Обуючки из сукна шьют, тапочки, что полегче (Белояр. Маз.). Амур. (Маз. Скв. Шим.). Хаб. (Окт.).

ОБУТЧОНОЧКИ, чек, мн. Уменьш.-ласк. к обутки во 2-м знач. Сами обуючоночки делалу (Алб. Скв.). Амур. (Скв.).

ОБУТЬ, и, ж. То же, что обуй. А обувь была: олочи да ичиги (Ам. Окт.). Хаб. (Окт.).

ОБУХО, а, ср. Обух. Обухо, оно обыкновенно, обухо у топора (Бик. Окт.). Хаб. (Окт.).

ОБУЧО́ВКИ, вок, мн. То же, что обуй. А на ногах худые обуючки (Черн. Магд.). Амур. (Магд.).

ОБУЧОШКИ, шек, мн. Пренебр. Любая обувь для повседневной носки. А мне мать так и не сумела обуючки купить (Алб. Скв.). Амур. (Скв.).

ОБЧЕКМАРИТЬ, рю, ришь, сов., что. Экспр. Отрезать, отделить легко, не задумываясь. Я те быстро лохмы обчекмарю (Толб. Скв.). Обчекмарила платте, а сейчас же длинней надо (Серг. Благ.). Амур. (Благ. Скв.).

ОБЧИСЛЯТЬ, яю, яёшь, сов., что. Переписывать, брать на учет. Обчисляли всё хозяйство (Пашк. Облuch.). Хаб. (Облuch.).

ОБЧИЩАЛКА, и, ж. Приспособление в виде скребка для ухода за ульями. Бери я обчищалку для очистки уликов (Кн-ка Кнст.). Амур. (Кнст.).

ОБШИ́РНО, нареч. Привольно. Пахать негде было, а здесь, на Амуре, обширно (Наг. Окт.). Хаб. (Окт.).

ОБЪЕДУЩИЙ, а я, о е. Ядовитый. Обьедущих ягод, кроме чемери́ки, у нас нет (Заг. Сел. Своб.). Надо знать, как пить, травы есь объедущие (Уш. Шим.). Амур. (Своб. Шим.). – Ср. Отравя́тельные.

ОБЪЯСНЕНИЕ, я, ср. Значение. Коровник был, а теперь уголь сложили, углярка в двух объяснениях (Калин. Мих.). Амур. (Мих.).

ОБЫ́ГАТЬ, а ет, сов. и несов. 1. Подсохнуть на ветру, на морозе. Пуши́й маленько кожа обыгат, а потом сухую будем мять, замачивать (Союз. Окт.). Потом она [кожа]

обыгала, и дубили ее (Взм. Вяз.). Хаб. (Вяз. Окт.). Нов.-Даур. — Ср. Подбьга ть.

2. **Перен. Ирон.** Оправиться от похмелья. Ну как жизнь? — Да обыгал уже, голова не болит с похмелья (Алб. Скв.). Амур, (Скв.).

ОБЫДЕНКОМ, нареч. См. Обуденком. В Столбову на престол ходили обыденком: утром увидишь, а вечером обратно (Союз. Окт.). Хаб. (Окт.).

ОБЫЙ, я или ю, м. Обычай. При моей жизни обый был всякий (Чесн. Мих.). Обыя не было перечить родителям (Серг. Благ.). Амур. (Благ. Мих.).

ОВДОЛЬ, нареч. Вдоль. И опеть надо пахать овдоль и попереёк (Ст. Окт.). Хаб. (Окт.). — Ср. 1. Повдоль.

ОВЕРШ, а, м. Верхняя часть стога, скирды. Оверш — верхняя часть зарода (Бдж. Лен.). Оверш — завершение, сено, которое наверху (Деж. Лен.). Приходят, оверш сбрасывают — это молотить начинают (Деж. Лен.). Оверш-то зарос, возить-то его почто (Е.-Ник. Окт.). Хаб. (Лен. Окт.). — Ср. О в е р ш а, О в е р ш ь е.

ОВЕРША, и, ж. То же, что оверш. Мало сена в стогу, овершу дождём прибило, обонки тоже подмочило (Алб. Скв.). Скирдовали. Оверша называлась сама крыша снопов (Наг. Окт.). Оверша — верхняя часть зарода (Бдж. Лен.). Амур. (Скв.). Хаб. (Лен. Окт.).

ОВЕРШЬЕ, я, ср. То же, что оверш. Овершье пробило, гниёт, у меня много овершья осталось (Бдж. Лен.). Со лба, отцедова, ещё палку положат, чтоб овершье не унесло (Лонч. Бик.). Овершье всегда наверху — травой сырой или сеном завершают (Алб. Скв.). Амур. (Скв. Шим.). Хаб. (Бик. Лен. Облuch. Окт.). Нов.-Даур.

ОВИН, а, м. Устар. 1. Большая укладка снопов (от двадцати пяти до шестидесяти и более). Тодя не суслон клали, а овин наложит на воз, чтобы хватило. Овин к зиме кладут, больше овёс клали (Полярк. Мих.). Вот уже вечерится, надо суслоны в овин стаскивать (Черн. Магд.). Шестидесят снопов составляли овин (Лазар. Лен.). Амур. (Арх. Магд. Мих. Скв. Шим.). Хаб. (Лен. Облuch. Окт.).

2. Мера скошенного хлеба. Сорок суслонов — овин. Я пять овинов нажал (Деж. Лен.). Овин — мера раньше была (Алб. Скв.). Амур. (Магд. Мих. Скв.). Хаб. (Бир. Лен. Окт.).

ОВОЩНИЦА, ы, ж. Блюдо из овощей, солянка. Была овощница, туда всё ложили: и морковку, и лук, и все овощи (Алб. Скв.). Амур. (Скв.).

ОВСИЩЕ, а, ср. 1. Поле, засеянное овсом. Овсище — это где овёс сеяли (Нев. Лазо.). А где овёс растёт — там и овсище (Ам. Окт.). Хаб. (Лазо Окт.). — Ср. О в с я н и к, О в с я н и щ е.

2. Поле после сжатого овса. Там овсище было, каждый год не сеяли (Башур. Окт.). Был на овсище, солому сложил в копяки (Пуз. Окт.). Овсище — поле после овса (Нев. Лазо), Хаб. (Лазо Облuch. Окт.). — Ср. О в с я н и н я, О в с я н и щ е.

ОВСЯНИК, а, м. То же, что овсище в 1-м знач. Овсяник на другой год переменяли (Пашк. Облuch.). Конопля, лён сеяли, овсяник был, гречушник — переменяли пашни (Пашк. Облuch.). Хаб. (Облuch.).

ОВСЯНИНА, ы, ж. То же, что овсище во

2-м знач. Овёс уберут — овсянина ёта. Её под пшеницу на второй год (Полярк. Мих.). Амур. (Мих.).

ОВСЯНИЧЬЕ, я, ср. То же, что овсище во 2-м знач. Да вот овсяничье, просяничник, если просо сняли, гречанина, если гречиху сняли (Полярк. Мих.). Амур. (Мих.).

ОВСЯНИЩЕ, а, ср. То же, что овсище в 1-м знач. Гречушissime, овсянишише, а там ярицу сеяли (Уш. Шим.). Овсянище — овсяное поле (Ин-ка Арх.). Поле, засеянное овсом — овсянишише (Полярк. Мих.). Амур. (Арх. Мух. Шим.).

ОВСЯНКА, и, ж. Подвид лисы, обладающей светлого-рыжим мехом, — Vulpes L. Лиса — овсянка цвета овсяной соломы, светло-жёлтая (Уш. Шим.). Амур. (Шим.).

ОВЧА, ы, ж. Овца. У нас одна овца была (Уш. Шим.). Амур. (Шим.). — Ср. О в ч а р к а в 1-м знач.

ОВЧАННИК, а, ж. Овечий хлев, загон для овец. Овчанник, там овцы (Уш. Шим.). Амур. (Шим.).

ОВЧАРКА, и, ж. 1. То же, что овча. Однолично жили, овчарок держали, баран (Ам. Окт.). Из баран, из овчарок шубы шили раньше (Сам. Окт.). Хаб. (Окт.).

2. Женщина, ухаживающая за овцами. Овчарка её называли, если много овец, её пастух тоже называют (Полярк. Мих.). Амур. (Мих.).

ОГИБ, а, м. Действие по глаголу огибать. А на огиб тальник можно (Нев. Лазо). Хаб. (Лазо).

ОГЛАЗЕТЬ, ёю, ёе шь, сов. 1. Обезуметь от испуга. Пошли, пошли, оглазели чё ли, чё испугались? (Ст. Окт.). Этот медвежонок трах и упал, а друи от шуму оглазели (Ст. Окт.). Хаб. (Окт.).

2. Неодобр. Потерять стыд. Совсем оглазели: бегат, только одна у её работа (Нев. Лазо). Другя оглазет, ничё не делат, а бегат по селу, (Союз. Окт.). Хаб. (Лазо Окт.).

ОГЛУБЫЙ, ая, ое. Крутой (о берегу). Оглубый берег: соскочил — сразу по поля воды. Есь берега оглубые и отмелье (Пашк. Облuch.). Хаб. (Облuch.).

ОГНЕВКА, и, ж. Ядовитая змея небольших размеров, щитомордник — род Anisistadon. Как огнёвка пожалит, человек может умереть, и врач не вылечивают (Пуз. Окт.). Огнёвка-змею звали, красная она, небольшая, меньше метра (Каз. Хаб.). О! Огнёвка плавёт, как утка (Лонч. Бик.). Огнёвка — вот это гадость — чересчур ядовита (Пуз. Окт.). Змея — огнёвка самая ядовитая, красная она (Кольц. Шим.). Амур. (Шим.). Хаб. (Бик. Лен. Окт. Хаб.).

ОГНИЩЕ, а, ср. Костер. Разложи огнище — погреемся (Н.-Андр. Бел.). Огнишиша накладывали [на плотях], варили, ведры вёсили на сбшки (Голов. Бир.). Амур. (Бел.). Хаб. (Бир.).

ОГОВАРИВАТЬСЯ, аю сь, аешься, не-сов. Отказываться от чего-л. под благовидным предлогом. Садитесь к столу, что оговариваться-то, кушайте (Алб. Скв.). Амур. (Скв.).

ОГОВОРИТЬ, р ю, р и ш ь, сов., кого. Устар. Согласно поверьям, накладывать болезнь на кого-л. путем злого "наговора". Оговорила, наверно, Ваньку, всего его тянуло, как младенская (Серг. Благ.). Амур. (Благ.). Хаб. (Бик.).

ОГОНЁК, нъкá, м. 1. Растение купальница – род *Trolius*. *Огонёк лекарственный*, жёлтым цветом по полям, по пашням, как мак степной. *Огонёк цветёт оранжевым* (Башур. Облуч.). *Огонёк входит в двенадцать трав от испуга* (Е.-Ник. Окт.). *Огонёк от поносу хорошо* (Уш. Шим.). *Ландышей да огоньков нарвала* (Н.-Андр. Бел.). *Огоньки возле болота растут* (Серг. Благ.). Амур. (Бел. Благ. Шим.). Хаб. (Облуч. Окт.).

2. Комнатный цветок бальзамин – род *Impatiens*. *К дождю он каплет, огонёк, правильно погоду показывает. Как его ещё называли? Огонёк. Плакун и огонёк. Светы-то красны, дудку выпускайт* (Е.-Ник. Окт.). Хаб. (Окт.). – Ср. П л а к у н.

ОГОРЕВАТЬ, р ю ю, р ю е ш ь, сов., кого-что. Оплакаться. *Лошадь бы вам надо огоревать* (Башур. Лен.). *Так сына огоревала, что и сама слегла* (Серг. Благ.). Амур. (Благ.). Хаб. (Лен.).

ОГОРЕЛОК, пка, м. Узкий воротник, плотно прилегающий к шее. *Норка – это что, как огорёлок* (Алб. Скв.). *Чё ты огорёлок такой выкроила?* (Наг. Благ.). Амур. (Благ. Скв.).

ОГОРОДИНА, ы, ж., собир. Огородная зелень, овощи. *Они без огородини остались после наводнения* (Н.-Андр. Бел.). *Со своей огородиной-то легче: и лучок, и огурец свежий* (Серг. Благ.). *Скоро огородини пойдёт, лето же* (Бус. Своб.). Амур. (Бел. Благ. Своб. Шим.).

ОГОРОДИТЬ, ж у́, дн ш ь, сов., что. Соорудить, поставить. *Завёзок осенью в Хингане огородят* (Пашк. Облуч.). Хаб. (Облуч.).

ОГОРОДЧИК, чика, м. Уменьш.-ласк. Небольшой огород, садик при доме. *Да какой тут огород, в огородчике растёт смородина* (Уш. Шим.). *Возьмите доску в огородчике. Огородчик маленький, здесь всё ранние овощи и малина со смородиной растут, а огород большой* (Уш. Шим.). Амур. (Шим.).

ОГОРОЖИНА, ы, ж. Изгородь. *Всяко забор называли: огорожиной называли* (Башур. Облуч.). Хаб. (Облуч.).

ОГРАДА, ы, ж. 1. Крестьянский двор со всеми постройками. *Ехали да заехали в ограду, ночевать спросились* (Бус. Своб.). *Ограда у нас небольшая, здесь и дрова, и стайка* (Алб. Скв.). *Ограда – там сани, телеги стоят, ограда – двор, где хозяйство было* (Башур. Облуч.). *Четверть крыши сняло и переметнуло в соседнюю ограду* (Черн. Магд.). Амур. (Бел. Благ. Кнст. Магд. Маз. Мих. Своб. Скв.). Хаб. (Бик. Лен. Облуч. Окт. Хаб.).

2. Чистый двор при доме без построек для скота. *Где жили мы – это ограда, а где скотина – это двор* (Пашк. Облуч.). *Дворы и огороды тыном городили, а тёмом – ограду* (Рад. Облуч.). *У меня ограда, а там двор, сеник* (Дж. Лен.). *А в ограде у нас гости тогда собирались* (Уш. Шим.). Амур. (Мих. Скв. Шим.); Хаб. (Бик. Лен. Облуч. Окт.). – Ср. О г р а д к а.

ОГРАДКА, и, ж. То же, что ограда во 2-м знач. *Раньше был большой двор, завёзня, сёльник, чичас у нас оградка и всё* (Е.-Ник. Окт.). *И корова, и свинья в стайке, по ограде оне не шли, а за домом, где дворы, там загон и сеник* (Пашк. Облуч.). Хаб. (Облуч. Окт.).

ОГРЕБАТЬ. См. Огрести́.

ОГРЕБКА, и, ж. Вторичная обработка всходов картофеля, помидоров; окучивание. *Прополка, огрётка – это уже всё не мне* (Е.-Ник. Окт.). *Прополка идёт, потом огрётка, огребали значит* (Пуз. Окт.). Хаб. (Окт.).

ОГРЕСТИ́, б у́, б е ш ь, сов.; огребать, а ю, а е ш ь, несов., что. Окучивать. *Огрести картошку приезжали дочь с зятем* (Алб. Скв.). *Дочь приехала с городом, помогла картошку огрести* (Уш. Шим.). *Прополка идёт, потом огрётка, огребали, значит* (Черн. Магд.). *Я-то картошку сама огребала* (Пуз. Окт.). Амур. (повсем.). Хаб. (Окт.).

ОГУДАТЬ, а ю, а е ш ь, сов., кого. Устар. Шутя, обмануть. *Она меня огудала, говорели, обманула* (Ам. Окт.). *Надо огудать его, не обмануть, а огудать. Шибко-то не обманывали, а так, на смеху когда: ой, я его огудала* (Союз. Окт.). Хаб. (Окт.).

ОГУДИНА, ы, ж. Стебли и листья некоторых огородных растений. *Огудина у огурцов вся посохла, огурцов больше не будет* (Грод. Благ.). *Надо огудину собрать да сжечь* (Джл. Скв.). *Сохнет огудина, дождя-то нет* (Н.-Андр. Бел.). Амур. (Бел. Благ. Скв.).

ОГУРЕЧНИК, а, м. Лекарственное растение кровохлебка, род *Sanguisorba*, имеющее резкий запах огурцов. *Огуречник отцветёт – коричневые бубушки от поноса пьют. Огурцом пахнет* (Белояр. Маз.). *Растение огуречник есть, рвёшь его, а он огурцом пахнет, он по болотам растёт, по падым, под вид папоротника* (Поярк. Мих.). Амур. (Маз. Мих.).

ОГУРОК, р кá, м. Огурец. *Огурки часто поливают* (Черн. Магд.). Амур. (Магд.).

ОДЕНКИ, нков, мм. Остатки от стога сена. *Одёнки остались, забрать можно* (Джл. Скв.). *Вверху овершье, а внизу одёнки: оно же за лето подгнивает, это под низом, от земли гниёт* (Наг. Окт.). *Одёнки отбрасывали или постилали животным* (Рад. Облуч.). *Просто остатки делают, у меня там ещё одёнки остались* (Н.-Вскр. Шим.). Амур. (Благ. Мих. Скв. Шим.). Хаб. (Вяз. Лен. Облуч. Окт.). – Ср. О с т о́ ж н и к, О с т о́ ж ь е во 2-м знач.

ОДЁР, о д ё́ р а и о д р á, м. 1. Крестьянская телега для перевозки грузов. *Одёр – ось и дробы, до короба, q на их короб ставится* (Блг. Окт.). *Были ходки, одры* (Бус. Своб.). Амур. (Своб.). Хаб. (Окт.). Нов-Даур. – Ср. О д р и́ н а в 1-м знач.

2. Короб телеги, в котором продольные жердв клались на дугообразные поперечные брусья. *Ну как, одёр называют, одёр не вся телега. верхняя часть* (Уш. Шим.). *А в одре сено перевозили, если надо было* (Уш. Шим.). *Одёр называлась одна или две одрины* (Заг. Сел. Своб.). *Два бруска сколачиваются, а одёр высокий, как яшик* (Мар. Облуч.). *Вырубается две дуцы для одёра. Одёр – это высокий ящик* (Саг. Арх.). Амур. (Арх. Своб. Шим.). Хаб. (Облуч.).

ОДЁРГИВАТЬ, а ю, а е ш ь, несов., что. Снимать кожуру, драть зерно при помоле. *Пшаницу одёргиват мельница* (Кн-ка Кнст.). *Одёргнутое зерно без рубашки. Мякину отвеют, вот и вальцовка получилась* (Кн-ка Кнст.). Амур. (Кнст.).

ОДЕРГУША, и, ж. Жернов, на котором

снималась кожура с зерна. *На ветрянках одеруши сильные были, давили зерно. Одергуша на вальцевой мельнице лёгка была, камень такой, токо очищало зерно* (Кн-ка Кнст.). Амур. (Кнст.).

ОДИНОКОВО, нареч. Одинаково. *Цветёт он одиноково с гречихой* (Пуз. Окт.). *Одиноково назывались* (Н.-Ник. Окт.). Хаб. (Окт.).

ОДИНСТВЕННЫЙ, а я, о е. Единственный. *Одна одиственна живёт* (Е.-Ник. Окт.). Хаб. (Окт.).

ОДНОГЛАЗНЫЙ, а я, о е. Одноглазый. *Он одноглазый был* (Внц. Лен.). Хаб. (Лен.).

ОДНОГРИВЫЙ, а я, о е. Некачественный, имеющий односторонние, маленькие колосья-метелки (об овсе). *Овёс у нас назывался одногривый и золотой дождж, а ешшо пузанок* (Пашк. Облuch.). *Овёс одногривый был, на одну сторону* (Пуз. Окт.). *Ежли плохой колос у овса, овёс одногривый, плохой, один кус хороший, ядрёный, а другой одногривый, односторонний, кисти малёньки* (Союз. Окт.). Хаб. (Облuch. Окт.).

ОДНОЛЕМЁШНИК, а, м. Устар. Плуг с одним лемехом. *Тогда были однолемешники* (Над. Бир.). Хаб. (Бир.).

ОДНОЛИЧНО, нареч. Единлично, не в коллективе. *Однолично ешшо жили* (Кврж. Кнст.). *Мы однолично не жили, все вместе* (Серг. Благ.). *Однолично жили, овчирок держали, баран* (Ам. Окт.). Амур. (Благ. Кнст.). Хаб. (Окт.).

ОДНОПАШКА, и, ж. Земля, вспаханная один раз под посев бузего года (обычно об осенней, зяблевой вспашке). *Однопашка – это зябь. Однопашку под осень пашут* (Полярк. Мих.). Амур. (Мих.).

ОДНОПОЛЬНЫЙ, а я, о е. 1. Однотонный, не имеющий узоров (о ткани). *И однопольны были, и со светами платки* (Ам. Окт.). *Светов на платках не было, однопольно всё* (Вен. Вяз.). *Глинигур без рисунков – однопольный* (Е.-Ник. Окт.). Хаб. (Вяз. Окт.).

2. Имеющий одинаковую окраску, узор (о ткани). *Одинаковы светки платков: однопольны платки, а счас скажут парны, а те годы говорили однопольны* (Союз. Окт.). *Были платки с зарубочками, однопольны* (Деж. Лен.). Хаб. (Лен.).

ОДНОРУЧНИК, а, м. Рубанок, приспособленный для работы одной рукой. *Одноручником один стружишь* (Заб. Вяз.). Хаб. (Вяз.).

ОДНОРЯДКА, и, ж. Гармоника с клавишами в один ряд. *Гармония у старика была – однорядка* (Ам. Окт.). *Счас баян, а раньше на гулянках как-нибудь однорядка* (Ам. Окт.). *Наш отец тоже на однорядке играл* (Серг. Благ.). Амур. (Бел. Благ. Кнст. Скв.). Хаб. (Окт.).

ОДНОРЯДНЫЙ, а я, о е. Одноэтажный. *Школа была однорядная* (Пашк. Облuch.). Хаб. (Облuch.).

ОДНОРЯДОЧКА, и, ж. Ласк. ко однорядка. *Как-нибудь однорядочка, гармония играт* (Ам. Окт.). Хаб. (Окт.).

ОДНОСТЁНКА, и, ж. Плетеная однослойная рыболовная сеть. *Одностенка идёт больше на мелкую рыбу* (Бикин). *Одностенка, наподобие женской юбки, а двухстенок, этих не было* (Нев. Лазо). Хаб. (Бик. Лазо).

ОДОЛИТЬ, л ю, л и ш ь, сов., кого. Обреме-

нить. *Разно жили, семья одолит, а сил не хватят прокормить* (Полярк. Мих.). Амур. (Мих.).

ОДОЛЯТЬ, я ю, я е ш ь, несов., кого. Одолевать, овладевать всем существом. *Лень одолят: неприметный от стал* (Нев. Лазо). *Заботы меня одоляют, как сено косить* (Черн. Магд.). Амур. (Магд.). Хаб. (Лазо).

ОДОНКИ, н к о в, мн. См. Одёнки. *Стога убирают, остаются одонки. Сено увезли, там одонки остались* (Полярк. Мих.). *Как дойдёшь до одонков, вспоминаешь, что скотине есть уж нечего* (Серг. Благ.). *Мало сена в стогу: овершу дождём пробило, одонки тоже подмочило* (Толб. Скв.). Амур. (Благ. Мих. Своб. Скв.).

ОДРИНА, ы, ж. 1. То же, что одёр в 1-м знач. *Вся телега – одрина, одёр называлась* (Заг. Сел. Своб.). *Это одрина называется, что под облукóm* (Деж. Лен.). Амур. (Своб.). Хаб. (Лен.).

2. То же, что облако. *Одёр называлась одна или две одрины* (Заг. Сел. Своб.). *Это одрины называли* (Деж. Лен.). Амур. (Своб.). Хаб. (Лен.).

ОДУШКА, и, ж. Передний поперечный брус у телеги. *Спереди называлась одушка* (Е.-Ник. Окт.). Хаб. (Окт.).

ОДЫБАТЬСЯ, а ю с ь, а е ш ь с я, сов. Экспр. 1. Выздороветь, окрепнуть физически. *Паря, ты совсем одыбался, а палку не бросаешь* (Кум. Шим.). *Когда человек выздоровеет, говорят, что он одыбался* (Уш. Шим.). *У тебя чушка одыбалась?* (Чесн. Мих.). Амур. (Мих. Шим.).

2. Перен. Прийти в сознание, очнуться. *А он одыбался и снова начинат пить* (Ам. Окт.). *Пусть он одыбается, пусть опомнится* (Е.-Ник. Окт.). Хаб. (Окт.).

3. Перен. Окрепнуть материально. *Отец рос с тетками, матери не было. Маленько одыбался, когда с армии пришел* (Алб. Скв.). Амур. (Скв.).

ОЖАЛИТЬ, л ю, л и ш ь, сов., кого. Ужалить. *Пчела ожалит и сама погибат* (Пуз. Окт.). Хаб. (Окт.).

ОЖГНУТЬ, н у, н е ш ь, сов., кого-что. Резко ударить. *По горбушке оженёшь, если заезается* (Лерм. Бик.). Хаб. (Бик.).

ОЗАДКИ, д к о в или д о к, мн. Отходы при молотбе и веянии зерна. *Озадки, отходы сами ели, а что получеше – на фронт* (Алб. Скв.). *Посыть озадок курам* (Н.-Андр. Бел.). *Эти озадки хороши, ещё можно раз провезть* (Бус. Своб.). Амур. (Благ. Бел. Своб. Скв.).

ОЗЁРНИК, а, м. Всякая рыба, живущая в озерах. *В озёрах-то ротаны, озёрники, озёрник – ротан. Озёрник – это в озёрах карась, он на цвет черноватый, а речной – медного подходит цветы* (Пуз. Окт.). Хаб. (Окт.).

ОЗИМНЫЙ, а я, о е. Озимый. *Озимна рожь у нас не родится* (Сад. Окт.). *Озимна рожь не росла, озимну не сеяли тут* (Сад. Окт.). Хаб. (Окт.).

ОЗОЙНЫЙ, а я, о е. Большой с виду, пухлый. *Нога за вечер прямо озойная стала, ступ [ступня ноги] разнесло, вторая ножка ничего, а эта озойная, обувь нельзя* (Н.-Андр. Бел.). Амур. (Бел.). || Очень большой, громоздкий, неплотный. *Воз озойный накладёшь, хочется же увёс сено, враз забрать, а он развалится* (Н.-Андр. Бел.). *Гляжу: куча озойная такая,*

и ещё можно спрятаться (Черн. Магд.). Амур. (Бел. Магд.). Нов.-Даур.

ОКАЛИТЬ, л ю, л и ш ь, сов., что. Сделать обжиг глиняной посуды. Глиняны горшки были, окалят их, и варить можно (Сам. Окт.). Хаб. (Окт.).

ОКАЛЫВАТЬСЯ, а е т с я, несов. Обиваться чем-н. для большей прочности. Грядиль окальвался тонким железом (Уш. Шим.). Амур. (Шим.).

ОКАНТОВАТЬ, т у ю, т у е ш ь, сов., что. Обтесать бревно до нужной формы. Привезут круглые брёвна, ошкурят с обеих сторон. Окантовать надо, чтобы не кругло было, а плахой. Окантовать – значит отесать (Заг. Вяз.). Ошкуришь, окантуешь – и готово (Заг. Вяз.). Хаб. (Вяз.).

ОКАНТОВКА, и, ж. Действие по значению глагола окантовать. Окантовка дерева – тёшут его. Толстое бревно если, то с одной стороны отёшут пять сантиметров (Наг. Окт.). Хаб. (Окт.).

ОКЛАД, а, м. Нижний ряд бревен в срубе. Закладут оклад, положат самы пёрвы брёвна (Черн. Магд.). Оклад кладёшь по уровню, чтоб ровный был, и потом на ём рубишь струб. Сруб на окладе (Полярк. Мих.). Положил оклад, а потом всю стопу выедал, потолок настилают (Деж. Лен.). Оклад ложится лисвяный. Раньше избы на камнях ставили, на большй камни кладут оклад (Наг. Окт.). Мой дом своротило [в наводнение], а его на мой оклад встал (Черн. Магд.). Амур. (повсем.). Хаб. (Бик. Лен. Облук. Окт.).

ОКЛАДКА, д к и, ж. 1. Деревянный брус, на котором держится потолочный настил. Окладка – это матка. Матка на самом последнем крае ложится. Окладка и матка – одно и то же (Полярк. Мих.). Амур. (Мих.).

2. То же, что оклад. У этого дома окладка плохая, а сам ещё хороший (Кольц. Шим.). Амур. (Шим.).

ОКЛЕМАТЬСЯ, а ю с ь, а е ш ь с я, сов. Выздороветь; оправиться от прежнего состояния. Да я уж поднялась, чуть оклемалась (Черн. Магд.). Операцию сделали ему, вроде немного оклемался, и опять плохо (Уш. Шим.). Амур. (Благ. Магд. Шим.). || Ожить, окрепнуть (о растениях). Малина вымерзла, вот только кое-как оклемалась (Уш. Шим.). Амур. (Шим.).

ОКОЙМОЧКА, ч к и, ж. Ласк. Тесьма для отделки одежды. Сутажом обшили, коймочкой, как тесьма она (Заг. Своб.). Амур. (Своб.).

ОКОЛЕСОВАТЬ, с ю ю, с ю е ш ь, сов., что. Закрепить веревку вокруг копы или стога для транспортировки. Околесуешь стог и повёз (Черн. Магд.). Амур. (Магд.).

ОКОЛ, а или у, м. Верхняя часть горы, холма, сопки. Снизу подол сопочки, а наверху окол, а на околе этом всегда растёт (Пуз. Окт.). Хаб. (Окт.).

ОКОЛЁТЬ, ё ю, ё е ш ь, сов. Переохладиться чрезмерно, замерзнуть. Околет совсем, синий весь (Полярк. Мих.). Ой, околела я до чего, замёрзла, значит (Бикин). Амур. (Бел. Благ. Мих.). Хаб. (Бик.).

ОКОЛИЦА, ы, ж. Наружная нижняя часть подоконника. Околица – нижняя часть наружной стороны подоконника (Полярк. Мих.). Амур. (Мих.).

ОКОЛИЧНАЯ, о й, ж. Устар. Условный вы-

куп за невесту, который платит жених или дружка ее подругам, друзьям. Парни становятся у ворот и требуют околичную. Потом околичная за косу – рубля тут четыре (Ключи Бел.). А парни всем ворота завдлят – волей-неволей отдашь околичну (Н.-Андр. Бел.). За невесту выкуп брали, околичные (Ключи Бел.). Это вот околичная такая была, за девуку брали, ворота залживали (Заг. Своб.). Молодёжь околичную делает, все дороги загораживают (Заг. Сел. Своб.). Амур. (Бел. Своб.).

ОКОЛОК, л к а, м. Небольшой листовый лесок, роща среди поля или у реки. Околки – это лески такй росли, до сопки далеко лески росли. Околки до того довырубали, что всё очистили. В околках осинки, берёзки, дубочки (Пашк. Облук.). Околок по рекам растёт (Пашк. Облук.). Околок – растёт лес около речки, если идёшь около речки, и там растут, это и есть околок (Уш. Шим.). Амур. (Шим.). Хаб. (Облук.).

ОКОЛОТКА, и, ж. Устар. Покрывало (?). Околотки красивы на кровать стали (Н.-Вскр. Шим.). Амур. (Шим.).

ОКОЛПАЧИТЬ, ч у, ч и ш ь, сов. Экспр. Лишить волос. Они раньше косы носили, теперь их всех околпачили (Уш. Шим.). Амур. (Шим.).

ОКОЛЬНИЦА, ы, ж. Подоконник. А окольная – это есть подоконник, или, как его называют, подушка (Кн-ка Кнст.). Амур. (Кнст.). – Ср. 1. П о д у ш к а.

ОКОННИК, а, м. Оконный проем. Оконники – это куда окна вставляешь (Уш. Шим.). Амур. (Шим.). – Ср. О ко с я ч к а в 1-м знач.

ОКОРАЧИТЬ, ч у, ч и ш ь, сов. Насесть, навалиться. Он на козла прямо окорачил (Заг. Сел. Своб.). Амур. (Своб.).

ОКОРЕНИТЬСЯ, н ю с ь, н и ш ь с я, сов. Перен. Укрепиться, обжиться, стать постоянным жителем. Он уже как срубил дом, дак окоренился и заводит хозяйство (Союз. Окт.). Двое-то у нас окоренились, давно уже живут (Е.-Ник. Окт.). Хаб. (Окт.).

ОКОСЬЕ, я, ср. Рукоятка косы. У литовки ручка косьём, или окосьем, называется (Н.-Вскр. Шим.). Амур. (Шим.).

ОКОСЯЧИВАТЬ. См. Окосячить.

ОКОСЯЧИТЬ, ч у, ч и ш ь, сов.; окосячивать, а ю, а е ш ь, несов., что. Поставить оконные косяки. Окосячишь окна, поставишь косяки, а потом рамы вставляешь (Н.-Вскр. Шим.). Косяки ставятся, окосячки над дверями и над окнами, пропиливают и окосячивают двери (Алб. Скв.). Амур. (Скв.).

ОКОСЯЧКА, и, ж. 1. То же, что оконник. Да это раньше колодцы называли, а сейчас окосячка называют (Полярк. Мих.). Когда строят, место для окосячки оставляют (Кн-ка Кнст.). Амур. (Мих. Кнст. Скв.).

2. Деревянная обшивка оконного или дверного проема. Косяки ставят, окосячка над дверям и над окнами (Алб. Скв.). Окосячка, или косяки для окон (Заг. Сел. Своб.). Амур. (Своб. Скв.).

ОКОШЕЛИТЬСЯ, л ю с ь, л и ш ь с я, сов. 1. Определиться на жительство. Отец рассказывал: ничё место, вылезли, окошелились и начали жить. Ну, окошелились жить: кто табор сделал, кто юрту (Рад. Облук.). А это уж вот откуда кто придет, окошелится – прикочевал, говорили, в нашу деревню (Союз. Окт.). Табор

где окошелишься делать? (Союз. Окт.). Хаб. (Облuch. Окт.).

2. Обжиться, укрепнуть материально. Окошелился: всё быстро завёл, хозяйство поставили (Союз. Окт.). Ну, окошелился, теперь никому, теперь окошелился, хозяйство завёл (Союз. Окт.). Хаб. (Окт.).

ОКРОМЛЯТЬ, л я ю, л я е ш ь, несов., что. Затесывать, делать прямоугольные края у доски. Если необходимая доска, окромляют, обдесывают, чтобы не кругла была (Черн. Магд.). Амур. (Магд.).

ОКРУГА, и, ж. Круг, образуемый при вспашке земли. Поворачиваюсь – и у меня получится склад, теперь заезжайшь на округу (Е.-Ник. Окт.). Хаб. (Окт.).

ОКРУЧАТЬ, а ю, а е ш ь, несов., кого. Устар. Венчать. Раньше окручали, венчали (Деж. Лен.). Взамуж выходили – окручали их (Деж. Лен.). Хаб. (Окт.).

ОКРУШАТЬ, а ю, а е ш ь, несов., что. Устар. Преплетать девичью косу в две. Сперва её округят, косы округляли (Е.-Ник. Окт.). Хаб. (Окт.).

ОКУПИТЬ, п л ю, п и ш ь, сов., что. Откупить, взять в аренду. Дом откупил у хозяйки и гуляет (Деж. Лен.). Вечёрки собирали: дом откупают, садят на коня мальчонку – он всех собират (Чесн. Мих.). Амур. (Мих.). Хаб. (Лен.).

ОЛАДКА, и, ж. Оладья. Оладница круглая, в ней восемь углублений. Туды масла нальёшь и оладки печёшь (Алб. Скв.). Амур. (Скв.). – Ср. О л а д н и ц а в 1-м знач.

ОЛАДНИЦА, ы, ж. 1. То же, что оладка. Оладницу из кислого теста делали и жидкого (Внц. Лен.). Хаб. (Лен.).

2. Специальная сковородка с узорными углублениями для выпечки оладий. Оладница – такая сковородка с дырочками и с рисунками. Продавали готовые оладницы. Сейчас оладницы не продаются (Внц. Лен.). Знаю оладницу: така сковорода, дырки маленькие, там узоры (Внц. Лен.). Оладница круглая, в ней восемь углублений. Масла туда нальёшь и оладки печёшь (Алб. Скв.). Амур. (Скв.). Хаб. (Лен.).

ОЛЕЙ, я или ю, м. Устар. Растительное масло. Масло постное олей называлось (Кум. Шим.). С олею не разжиреешь, в пост не везде олей (Черн. Магд.). Амур. (Магд. Шим.).

ОЛЕНИЙ РОГ. Растение (какое?). Я вот у себя во дворе посадил олений рог, вишь, какб развесисто (Кольц. Шим.). Амур. (Шим.).

ОЛОВЫЙ, а я, о е. Еловый. У нас курево кончилось, так мы брали оловые шишки – намнём и курим (Черн. Магд.). Амур. (Магд.).

ОЛОЧЁШКИ, ш е к, мн.; ед. олочешка, ш к и, ж. Пренебр. к олочи. Вот таки олочешки у ей (Е.-Ник. Окт.). Хаб. (Окт.). – Ср. О л о ч и ш к и.

ОЛОЧИ, о л б ч ей, мн.; ед. о л б ч а, и, ж. Устар. 1. Самодельные тапочки обычно из сыромятной кожи, вырезанной по размерам ступни и стянутой шнурком у щиколоток. Олочи наденет да пошла на посиделки в олочах (Квш. Лен.). Олочи – это мбршини, а на задке гладко, отседа ремешки, а вот тут язык, обмоташи ремешком (Черн. Магд.). Арамузы одевают к олочам (Пашк. Облuch.). Потеряли одну олочу (Джл. Скв.). Олочи шили из кожи, бортики набирают, ушки, петельки, чтоб верёвочки продевать (Калин. Мих.). Амур. (Арх. Магд. Мих. Скв.). Хаб. (Лазо, Лен. Облuch. Окт.).

2. Самодельная обувь с кожаной основой и голенищами из грубой ткани (рис. 4, 3). К олочам пришивались хивары из тряпки. Олочи – мужская обувь. Оборочка на носу и верёвочка (Джл. Скв.). Олочи – зимние с голяшками, а без голяшек летние. Раньше в олочах ходили (Рад. Облuch.). Олочи: намёт, подошва, стрелка. Оне вроде ициг (Наг. Окт.). У меня олочи хорбиши были, только хиварёнки вместо голяшек (Башур. Окт.). И в олочах-шентундах ходили мы, а мужики в ицигах (Е.-Ник. Окт.). В сапогах идёт, если богатый жених, а в олочах – бедный (Рад. Облuch.). Зимны олочи имеют подошвы из половайки, а верх – хивары из ткани (Рад. Облuch.). Амур. (повсем.). Хаб. (повсем.). Нов.-Даур. – Ср. О л о ч ь я.

ОЛОЧИШКИ, ш е к, мн. Пренебр. То же, что олочешки. Ну а ходил также в олочишках (Наг. Окт.). Олочишки сошьёшь – и на работу, и на вечерку (Ст. Окт.). Хаб. (Окт.).

1. **ОЛОЧКИ**, ч е к, мн.; ед. олочка, и, ж. Устар. 1. Ласк. к олочи в 1-м знач. Олочки из кожи соберут, верёвочки заматают вокруг ноги (Уш. Шим.). Раньше и на вечерках в олочах плясали (Арг. Лазо). В олочах по клубам уже ходили (Лерм. Лен.). В поле олочки и нам, и детям нашьют (Пашк. Облuch.). А потом в эту олочку кладётся подстилка (Е.-Ник. Окт.). Мы-то звали, как гурдины, олочки (Лонч. Бик.). Амур. (Арх. Магд. Мих. Скв. Шим.). Хаб. (Лазо, Лен. Облuch. Окт.).

2. Ласк. к олочи во 2-м знач. Олочки шили из кожи, скоты бьют, вот с кожи и делали, выдубят и сошьют, а гачину пришивают, шнурками подвязывают (Черн. Магд.). Олочки, ициги носили (Ам. Окт.). То бывают головки, а то олочки (Обл-е). Крыпотки как носки, надевали их в олочки (Е.-Ник. Окт.). Амур. (Арх. Магд. Мих. Скв. Шим.). Хаб. (повсем.).

2. **ОЛОЧКИ**, ч е к, мн. Растение башмачок крупноцветный – *Gurpidium macranthum* Sw. с ярко-лиловым цветом. Цветы здесь были всякие: сарники красные, олочки, лапотки (Кн-ка Кнст.). Амур. (Кнст.).

ОЛОЧНИК, а, м. Устар. Пренебр. О людях, носивших самодельную рабочую обувь – олочи (см.). Олочи шили, но не носили. Вот деревня есть Осадчиха, там носили. Всё о них говорили: олочничи (Калин. Мих.). Амур. (Мих.).

ОЛОЧЬЯ, о л б ч ь е в, мн. То же, что олочи во 2-м знач. Олочь носили, олочь одевали: зимой в их легко (Рад. Облuch.). Хаб. (Облuch.).

ОМИШЕНИТЬСЯ, н ю с ь, н и ш ь с я, сов. Ошибиться. Мне надо было вот так сделать, а я что-то омишил, ошибся, значит (Алб. Скв.). Амур. (Скв.).

ОМОНУЧКА, и, ж. Онуца. Омонучки – портянки назывались (Бус. Своб.). Амур. (Своб.).

ОМОРОЧЕЧНЫЙ, а я, о е. Относящийся к омороче – легкой берестяной подке. Весло оморочечно, им с обеих сторон гребут (Нев. Лен.). Хаб. (Лен.).

ОМОРОЧКА, и, ж. Легкая одновесельная берестяная или долбленая подка. Берёсту шивали, и получалась оморочка, оморочка очень лёгкая и мяжка (Джл. Скв.). Сел в оморочку и все мордуши потряс (Черн. Магд.). Манёгры делали оморочки, шили из берёста. Оморочки берестяны (Уш. Шим.). Оморочка – подка, у оморочки узенький носик (Ам. Окт.). Оморочки с осины выдалбливали (Уш. Шим.). Амур.

(Благ. Магд. Мих. Скв. Шим.). **Хаб.** (Вяз. Лазо Окт.).

ОНОГДАСЬ, нареч. Устар. Давно. *Оногдась* — это значит раньше, давно было (Пуз. Окт.). **Хаб.** (Окт.). — Ср. **Оногдысь** во 2-м знач.

ОНОГДЫ, нареч. Устар. Недавно. *Оногды* я подстрелил коосулю (Алб. Скв.). *Оногды* было, дней десять прошло, недавно, (Джл. Скв.). **Амур.** (Скв.). — Ср. **Ономедни**, **Ономеднись**,

ОНОГДЫСЬ, нареч. 1. Вчера. *Я, девка, оногдысь много нарвала саранок. Оногдысь* — это, значит, вчера (Черн. Магд.). *Оногдысь* я ходила туда (Джл. Скв.). **Амур.** (Магд. Скв.).

2. Устар. То же, что *оногдась*. *Оногдысь* было, и не вспомню (Джл. Скв.). *А ешибъ говорили "оногдысь" и "тождо"*. *Оногдысь* — это значит, давно было (Бус. Своб.). **Амур.** (Своб. Скв.).

ОНОМЕДНИ, нареч. Устар. То же, что *оногды*. *Ономедни* — дак это недавно (Башур. Облuch.). *Есь ешибъ хуже говорили: ономедни, оногды* (Пашк. Облuch.). **Хаб.** (Облuch.).

ОНОМЕДНИСЬ, нареч. Устар. То же, что *оногды*. *Я ономеднись как-то, помню, встречал его* (Пуз. Окт.). **Хаб.** (Окт.).

ОПАЛИНА, ы, ж. Выжженное место. *Выжженное место в лесу — опалина. Опалка там проходила, покосы опаливали, опалина у нас на несколько километров тянулась* (Алб. Скв.). **Амур.** (Скв.).

ОПАЛУБОК, б к а, м. Устар. Деревянный каркас, служивший формой при сооружении глинобитной печи; опалубка. *Чтобы печь сбить, нужен опалубок* (Алб. Скв.). *Опалубок потом сгорит, а свод обожжётся* (Черн. Магд.). **Амур.** (Магд. Скв.).

ОПАСИТЬСЯ, с и ш ь с я, с и т с я, несов., кого. Опасаться, побаваться. *Она молодёту опасится* (Пуз. Окт.). **Хаб.** (Окт.).

ОПАСНЫЙ, а я, о е. Запрещенный. *Раньше снасти ставили, голый кручок, живца не садили. Счас это опасная снасть, запрещённая* (Н.-Вскр. Шим.). **Амур.** (Шим.).

ОПЕК, а, м. Опека. *Она померла, и он помер. Этот на опёк его взял* (Пуз. Окт.). **Хаб.** (Окт.).

ОПЕТЬ, нареч. Вновь, опять. *Потом опеть мягчишь землю* (Ст. Окт.). *Доха опеть сверху — вся в шерсть* (Пашк. Облuch.). *Осёлочкой наточат, и опеть коси* (Черн. Магд.). *Только заживут осадины и опеть* (Заг. Сел. Своб.). *Опеть отравят домой* (Серг. Благ.). **Амур.** (повсем.). **Хаб.** (повсем.).

ОПЕЧЕК, ч к а, м. 1. Деревянный или кирпичный фундамент печи (рис. 9, 1и). *Сами опечек рубили, сделали свишку из досок* (Ст. Окт.). *Опечек сделанный, тудь камни, на опечек печка дёржится* (Башур. Облuch.). *Опечек как кладут, на столбах обснутъ* (Н.-Андр. Бел.). **Амур.** (повсем.). **Хаб.** (Бик. Лазо Лен. Облuch. Окт.). — Ср. **Опечник**.

2. Место под русской печью, приспособленное для хранения хозяйственной утвари. *В опечек известьку толкали, ухваты ложили* (Алб. Скв.). *У хорошей хозяйки и в опечке порядок* (Уш. Шим.). **Амур.** (Скв. Шим.). **Нов.-Даур.** — Ср. **Подклеть**, **Подпечник**, **Подшесток**.

ОПЕЧКА, и, ж. См. **Обе́чка**. *Опечка зашивалась сбоку кожей, и соединение опечки с реше-*

там тоже обделывалось кожей. (Алб. Скв.). **Амур.** (Скв.).

ОПЕЧНИК, а, м. То же, что *опечек* в 1-м знач. *Делаешь под печку опечник из брёвнышек* (Заг. Сел. Своб.). **Амур.** (Своб.).

ОПЕННИК, а, м. Гриб опенок. *Опёнкики, березнякí, маслята* (Анос. Шим.). **Амур.** (Шим.).

ОПИВУН, а, м. Опий. *Опивун собирали, курили его потом* (Башур. Облuch.). **Хаб.** (Облuch.).

ОПИТЬСЯ, о п ь ю с ь, о п ь ё ш ь с я, сов. Неодобр. Чрезмерно напиться. *Он опился и лопнул* (Заг. Сел. Своб.). *А у меня сухой преврít. Я остыла, воды опилсь* (Уш. Шим.). **Амур.** (Своб. Шим.).

ОПИУН, а или у, м. См. **Опивун**. *Опиун собрал, надо было его везти, а тут мужички-то и подкараулили* (Уш. Шим.). **Амур.** (Шим.).

ОПИХАТЬ, а ю, а ё ш ь, несов. Устар. Моль зерно цепом. *Чтоб белее был хлеб, пшеницу опихали молотилами* (Заг. Сел. Своб.). *Хлеб надо опихать, собира́м по́мочь. По-нашему, опихать — молотить зерно* (Черн. Магд.). **Амур.** (Магд. Своб.).

ОПЛЕУХА, и, ж. Устройство на плоту для рулевого управления. *Корму раздвоят и ставят оплеуху* (Блг. Окт.). *Ставят оплеуху — вода спруживается* (Блг. Окт.). *Оплеуха — это укрепление плота: она ставится на корме для рулевого управления* (Пашк. Облuch.). **Хаб.** (Облuch. Окт.).

ОПЛОТИНА, ы, ж. Поперечное бревно на плоту, к которому крепятся связки продольных бревен. *Дерево поперёк у нас называют оплотиной, клин или рёвжу натягивают, оплотиной сплывчивают* (Джл. Скв.). **Амур.** (Скв.).

ОПНУТЬСЯ, н у с ь, н ё ш ь с я, сов. Споткнуться. *Как запушу до дому, так ни разу не опнуся* (Джл. Скв.). **Амур.** (Скв.).

ОПОЛ, а, м. Суконный верх шапки. *Опушка у шапки — кодырёк и уши, а суконный верх — опол* это (Уш. Шим.). **Амур.** (Шим.).

ОПОЛОВНИК, а или у, м. Большая разливная ложка. *Налей борща ополовником* (Алб. Скв.). *Поддай мне ополовник* (Полярк. Мих.). *Раньше ополовник делали из дерева* (Уш. Шим.). **Амур.** (Мих. Скв. Шим.).

ОПОЛОК, л к а, м. Часть кожи у брюшины. *Ополок это уже к брюху тонкое место. Спина — это стёгно, а к брюху-ту она уже тонка становится. Ополок на ковары к олочам* (Пашк. Облuch.). *Я купил ополок, самый бочок, кромочку купил* (Ам. Окт.). **Хаб.** (Облuch. Окт.). || *Кромка кожи. Ополок — у кожи серединка вырезана, а остаются ополки* (Блг. Окт.). **Хаб.** (Окт.). **Нов.-Даур.**

ОПОЛОНОК, н к а, м. Мелкий колодец с родником. *Зачерпни воды из ополонка* (Сол. Джел.). **Амур.** (Джел.).

ОПОРКИ, р о к, мн.; ед. о п о́ р к а, и, ж. Кожаные тапочки кустарного изготовления. *Купила себе новые опорки, да вот беда — жмут* (Сол. Джел.). *Месяцу нет, а опорка уж худая* (Сол. Джел.). **Амур.** (Джел.).

ОПОРОЧКИ, ч е к, мн. Ласк. к **опорки**. *Сошью опорочки, как тапочки, были* (Рад. Облuch.). **Хаб.** (Облuch.).

ОПОЧИНИТЬ, н ю, н и́ ш ь, сов., что. Исправляя, сделать пригодным к носке, к употреблению каждый предмет. *Все обу́тки опочиню* (Е.-Ник. Окт.). **Хаб.** (Окт.).

ОПРИЧА, предл. с род. пад. Кроме. *Нас*

шесть детей было оприча отца и матери (Заг. Сел. Своб.). Амур. (Своб.).

ОПУЗЫРЕТЬ, е ю, е е ш ь, сов. Неодобр. Пере насытиться в результате чрезмерного употребления жидкости. Пьют, пьют, опузывают, пока все не высушат (Нев. Лазо). На покосе от воды да квасу опузываете (Алб. Скв.). Амур. (Скв.). Хаб. (Лазо).

ОПУСКАТЬ. См. Опустить.

ОПУСТИТЬ, ст ю или ш у, ст и ш ь, сов.; опуск ать, а ю, а е ш ь, несов., кого. Выпускать, давая свободу. Хороший хозяин собаку ноне не опустил (Голов. Бир.). Кошку надо опустить, пусть погуляет (Пашк. Облuch.). Не опускали мы его гулять, закрыто всё (Пашк. Облuch.). Хаб. (Бир. Облuch.).

ОПУТИНА, ы, ж. Лицо. Моя дева тоже рисует. Человек сел, надо зарисовать его опутину (Алб. Скв.). Амур. (Скв.).

ОПУТКА, и ж. Рыболовная снасть в виде большой сети, состоящей из нескольких мешкообразных частей. Вид сети — опутка. Там сеть делают за скбком, сети-то опутки ставят (Пуз. Окт.). Хаб. (Окт.).

ОПУЧКА, и, ж. Охупка. Опучка вот так наберёт (жнейка) и сбрасывает (Пашк. Облuch.). Хаб. (Облuch.).

ОПУЧАТЬСЯ, а ю с ь, а е ш ь с я, сов. Испачкаться. Опучатся весь и идёт (Союз. Окт.). Да ты ж весь опучаешься (Рад. Облuch.). Хаб. (Облuch.).

ОПУШКА, и, ж. Верхняя часть юбки, брюк вместе с поясом. Юбка была — одна опушка осталась от неё, остальное похмы (Джл. Скв.). Раньше опушка называли, теперь пояс (Поярк. Мих.). Амур. (Мих. Своб.).

ОРАЛЬ, и, ж. Вспаханная земля. Раньше называли ораль, оранина — перепашанная земля, два раза пахнут (Блг. Окт.). Хаб. (Окт.). — Ср. О р а н и н а.

ОРАНИНА, ы, ж. То же, что ораль. Оранина — это перепашанная земля. Раньше называли ораль, оранина (Блг. Окт.). Хаб. (Окт.). Нов.-Длаур.

ОРГУЛЬ, я, м. См. Аргуль.

ОРДАНЬ, и, ж. См. Иордань. На ордань ходили только крестить, это там, где брали святую воду (Бус. Своб.). Зимой ордани делали, ловили рыбу тоже (Джл. Скв.). Амур. (Своб. Скв.).

ОРДЫНЯ, и, ж. Порода лошади. Ордыня отличалась от монголки, у неё под гривой было много сала, как ком свисал сбоку (Бус. Своб.). Амур. (Своб.).

ОРЕХА, и, ж. собир. 1. Растение лещина — *Corylus L.* В гордобаник попал — чашид, ореха там растёт гордовая (Рад. Облuch.). Хаб. (Облuch.).

2. Плоды орешника. Орехой пахнет, ореха валовд, мелкой наметёшь (Пуз. Окт.). Это грецкая ореха, у нас валовая, очень крупная скорлупа, в огонь её бросишь, она трескает (Каз. Хаб.). Хаб. (Облuch. Окт. Хаб.).

ОРЕШКИ, ш е к, мн. Перен. Мелкое печенье из пресного теста. Орешки стряпали, салфеточки были к орешкам, накроешь имя. Тесто нарежут маленьким кусочкам, как на калачи пресны, и разрежут кончики. Посадишь в печку, а они вывернутся, как орешки станут (Союз. Окт.). Орешки стряпала на решете (Е.-Ник. Окт.). Хаб. (Окт.).

ОРЕШНИК, а, м. 1. Орехи. Орешник так, с шелухой натолкёшь, воды нальёшь, разме-

шаешь и пёшь. И ядра можно (Бус. Своб.). Орешники сын привёз, круёлы, шкурку возьмёшь, запаришь (Уш. Шим.). Амур. (Шим.).

2. Перен. Бурундук. Орешником бурундука называют, потому что он много орехи съедает (Уш. Шим.). Амур. (Шим.).

ОРОГДА, ы, ж. Устар. меховая охотничья шапка, сшитая из шкуры, снятой целиком с головы дикой козули. Сохраняются уши животного и прорези на месте глаз (рис. 2, 2). Козюлю снимут с глазами, со всем — вот тебе и орогда (Ин-ка Арх.). У мужчин шапки эти были — орогды, орогдами называли. С ушами наденет, как козуля (Союз. Окт.). На охоте дед коз скрадывал [подстерегал] в орогде (Пуз. Окт.). За чё казаков называли гурды? Они ведь орогды носили, гурды-то (Обл-е). Амур. (Арх. Мих.). Хаб. (Бик. Бир. Облuch. Окт.).

ОРОГДАШКА, и, ж. Пренебр. к орогда. Наденет орогдашку, ну и прицелили [прозвище] — гурдн (Чесн. Мих.). Орогда для взрослого, а орогдашка для детей (Калин. Мих.). Амур. (Мих.).

ОРОКАТЬ, а ю, а е ш ь, несов. Ирон. Разговаривать. Будем тут сидеть орокать (Уш. Шим.). Чё ты там орокашь? Не помолчишь (Бус. Своб.). Амур. (Своб. Шим.).

ОРОСИТЬСЯ, ш у с ь, с и ш ь с я, сов. Вымокнуть от росы. Вы там ороситесь (Калин. Мих.). Копала картошку утром — вся оросилась (Алб. Скв.). Амур. (Мих. Скв.).

1. **ОРОЧОНКА**, и, ж. Небольшая долбленая лодка. Ороchonки долбил сам, для ороchonки берёшь бревен потолще и всю сердцевину из него выбиришь, но плавать на ороchonке уметь надо (Уш. Шим.). Амур. (Шим.).

2. **ОРОЧОНКА**, и, ж. Рыба дальневосточных рек семейства Bagridae. Коротенькая косоточка — ороchonка (Калин. Мих.). Амур. (Мих.).

ОРОЧИ, ч е й, мн. См. Олочи. На ноги одевали орочи (Ин-ка Арх.). Амур. (Арх.).

ОРОЧОНСКИЕ РУКАВИЦЫ. Меховые рукавицы с разрезом для быстрого высвобождения руки при стрельбе. Отец на охоту ороchonские рукавицы носил. Ороchonские рукавицы — дырочка ниже напалка, судьб напалок. Сама рукавица с козулятины, с козульей шкуры (Обл-е). Козляк шили, дохи, шили орогды, ороchonские рукавицы (Калин. Мих.). Амур. (Мих.). Хаб. (Облuch.).

ОРУЖИЕ, я, ср.; мн. о р у ж и я, и й. Ружье. А потом уже пошли хорошие орудия, начали выпускать; затворное, нарезное орудие пошло (Анос. Шим.). Орудия есть охотничьи (Поярк. Мих.). У каждого своя лошадь, со своим орудиям или (Е.-Ник. Окт.). Амур. (Мих. Шим.). Хаб. (Окт.).

ОСАДИНА, ы, ж. Ссадина. Только заживут осадина, и опеть (Заг. Сел. Своб.). Осадина жили, и никакой чёт их не возьмёт (Заг. Сел. Своб.). Амур. (Своб.).

ОСАЛКА, и, ж. Устар. Большая китайская лодка с парусом. Ихние осалки ходили под парусом (Серг. Благ.). Амур. (Благ.).

ОСЕВАЛО, а, ср. Устар. Берестяная коробка, лукошко, из которого вручную рассевали зерно. Осевало держали, такой турсук привяжут — сеют (Уш. Шим.). Амур. (Шим.).

ОСЕЖНО, нареч. Постоянно, не переезжая с места на место; оседло. Так мы и остались здесь жить осежно (Черн. Магд.). Амур. (Магд.).

ОСЕЛКА, и, ж. Точильный камень в виде

бруска; оселок. *Отбивали, лопатали бруском, осёлка называлась* (Бдж. Лен.). *Осёлка – бруска, кошу точить* (Пуз. Окт.). Хаб. (Лен. Окт.).

ОСЁЛКИЙ, а я, о е. Твердый, жесткий. *Хлеб надо чтобы растронулся, он осёлкий не бывает, когда растронется* (Черн. Магд.). Амур. (Магд.).

ОСЁЛОЧКА, и, ж. Уменьш.-ласк. к осёлка. *Оселочкой натачат, и опеть коси* (Черн. Магд.). Амур. (Магд.).

ОСЕНЕСЬ, нареч. Осенью. *Барануха, осенесь она у нас пропала* (Бус. Своб.). *Я осенесь тоже был в Хабаровском* (Ст. Окт.). Амур. (Своб.). Хаб. (Окт.).

ОСЕНЕСЬ, нареч. См. *Осенесь*. *У нас приезжал тут один осенесь, мельницу осенесь отписывал* (Внч. Лен.). *А другой сын осенесь придёт* (Ст. Окт.). Хаб. (Лен. Окт.). Нов.-Даур.

ОСЕНЕЦ, и ц а, м. Перестоявшая трава, скошенная на сено. *Трава, которая скошена поздно, в октябре, – это осенец скосили, если наводнение, летом осенец косят* (Лонч. Бик.). Хаб. (Бик.). Нов.-Даур.

ОСЕНИНА, ы, ж. 1. Земля, вспаханная осенью после жатвы. *Убрали пшеницу – стахали под осенину* (Ст. Окт.). *Под пар землю пустишь, она упрет, называется осенина* (Джл. Лен.). *Осеню землю пахут, осениной называется* (Калин. Мих.). *На осенине посеяли, весной только борошат* (Рад. Облuch.). Амур. (Мих.). Хаб. (Бир. Лен. Облuch. Окт.). – Ср. *О с е н и н и ц а* в 1-м знач.

2. Поле после жатвы. *Скошенное поле – осенина* (Е.-Ник. Окт.). Хаб. (Окт.).

ОСЕННИЦА, ы, ж. 1. То же, что осенина в 1-м знач. *Пшеницу убрали, а землю вспахали под осеницу до будущего года* (Ст. Окт.). Хаб. (Окт.).

2. Осенняя шерсть. *Есть такá осеница, осенняя шерсть. Барануха теряет шерсть, осеницу* (Полярк. Мих.). Амур. (Мих.).

ОСЕННИЧЕК, ч к а, м. Устар. Ласк. Верхняя одежда в виде плаща. *Шли осёнички такие, оно и не студёно, и не тёпло* (Деж. Лен.). Хаб. (Лен.).

ОСЕРДИЕ, я, ср. Ливер. *На Октябрьские [праздники] всегда к утру пироги с осердием* (Джл. Скв.). *С осердием со скотским пироги люблю или с чушдьими* (Бус. Своб.). *Вкусная латша с осердием* (Полярк. Мих.). Амур. (Бел. Благ. Кнст. Мих. Своб. Скв. Шим.). Нов.-Даур.

ОСЕТЁР, а, м. Осетр. *Калуга, наверно, белая рыба, осетёр, изловят, и ташишутся на палке, а хвост тянется* (Е.-Ник. Окт.). *В реке ловили осетёра, ленка, хайрузов* (Алб. Скв.). *Таймень, осетёр, косатка, сазан* (Рад. Облuch.). *Снастями ловили тайменя, осетёр, калуга попалась* (Кн-ка Кнст.). Амур. (Благ. Кнст. Мих. Скв.). Хаб. (Облuch. Окт.). – Ср. *О с е т р и н а*, *О с е т р я т и н а*.

ОСЕТРИНА, ы, ж. То же, что осетёр. *Осетрину ловили. Осетрина – хорошая рыба* (Калин. Мих.). Амур. (Мих.). Хаб. (Бир.).

ОСЕТРЯТИНА, ы, ж. То же, что осетёр. *Осетрятина такой формы, как калужятина. Осетрятина до пятнадцати килограмм* (Голов. Бир.). Хаб. (Бир.).

ОСИЙ, ь я, ь е. Принадлежащий осам; осинный. *Вот строки летают, там строчье гнездо, осье гнездо* (Алб. Скв.). Амур. (Скв.). – Ср. *Стр о б ч и й*.

ОСКРИПОТКИ, т о к, м. Экспр. Останки.

Когда вытасит вас на фавдтер, тогда оскрипоток своих не соберёшь (Бус. Своб.). Амур. (Своб.).

ОСЛОБОНИТЬСЯ, н ю с ь, н и ш ь с я, сов. Освободиться. *Он тогда ослобонился и рассказал* (Джл. Скв.). Амур. (Скв.).

ОСОБЕ, нареч. Особо, отдельно. *Особе березняк, а тут тонка особе* (Заг. Сел. Своб.). *Зерно особе лежит* (Н.-Андр. Бел.). Амур. (Бел. Своб.).

ОСОКАРЬ, я, м. Растение осока – Carex L. *Прыгаешь по кочкам на зыбунé, ноги оскокорем резали, от осокора долго заживало* (Джл. Скв.). Амур. (Скв.).

ОСОПАТИТЬ, ч у или т ю, и ш ь, сов. Получать сильный насморк, не дышать через нос. *Осопатил ам, простынет и в нос говорит* (Алекс. Шим.). Амур. (Шим.).

ОСОСОК, с к а, м. Медвежонок на первом году жизни. *Жирны онé такй, эти ососки, на дереве залезли и мать зовут* (Пуз. Окт.). Хаб. (Окт.).

ОСТ, а, м. Одна из тонких и длинных щетинок в колосе злаков; ость. *Чубчики, они на пшенице были, усики, а ячмень он вообще уса-тый. Осты – это и есть чубчики* (Полярк. Мих.). Амур. (Мих.).

ОСТАВИТЬ. ◊ Зло оставить. О недопитом вине, водке. *Что ты зло оставила, не допила* (Алб. Скв.). *Пей, пей, не оставляй зло* (Серг. Благ.). Амур. (Благ. Скв.).

ОСТАНОВИТЬСЯ, и т с я, сов. Установиться (о погоде). *Хоть бы погода остановилась* (Калин. Мих.). *Может, остановится погода? Только ветер, на осень находит* (Ст. Окт.). Амур. (Мих.). Хаб. (Окт.).

ОСТАРЕТЬ, е ю, е е ш ь, сов. 1. Постареть, состариться. *Приехал из Приморья здесь и остарел* (Бус. Своб.). *Садись рядом, не остареешь, я не передам старость* (Лен. Лен.). *Ну я-то чё могу рассказать? Я уж, деваки, остарела* (Е.-Ник. Окт.). Амур. (Кнст. Своб.). Хаб. (Лен. Окт.).

2. Лишиться ценных свойств, качеств от времени. *Мы-то грибы эти булочками называли. Как маленько остареют – они негодны* (Союз. Окт.). Хаб. (Окт.). || Стать непригодной к посеву, уплотниться (о земле). *Залезь она острела* (Бдж. Лен.). *Если земля немножко остарела, её под пар* (Пуз. Окт.). Хаб. (Лен. Окт.).

ОСТАТЬСЯ. В словосочетаниях.

◊ В сиротстве остаться. *Стать сиротой. Я в сиротстве остался от отца, от матери, жил в Квашиной* (Деж. Лен.). Хаб. (Лен.).

◊ Остаться на ладони. Потерять кров, остаться без жилища. *И опеть на ладони с ребятишками осталась* (Пуз. Окт.). *Была в оккупации и опеть осталась на ладони* (Пуз. Окт.). Хаб. (Окт.).

ОСТОЖА, и, ж. См. *Остожье* в 1-м знач. *Остожа – это загородь на зарод. Зароды все огораживали, чтобы скот не поел* (Алб. Скв.). Амур. (Скв.).

ОСТОЖИНА, ы, ж. То же, что остожье в 1-м знач. *Вот стог, кругом его загородишь, чтоб скот не ходил, это остожина* (Н.-Вскр. Шим.). Амур. (Шим.).

ОСТОЖНИК, а, м. То же, что одёнки. *Остатки сена оставались, остожниками назывались* (Кн-ка Кнст.). Амур. (Кнст.).

ОСТОЖЬЕ, ь я, ср. 1. Изгородь из жердей вокруг стога (рис. 13, 3). *Сено загораживали,*

делали *остожье* (Алб. Скв.). *Остожье не однок.* *Остожье: стог мечешь и загораживаешь кругом. Это остожье* (Заг. Сел. Своб.). Амур. (Своб. Скв.). || Изгородь из жердей вокруг свезенного к зимовью сена. *Остожье там, коло зимовья, или сеник*, — одно и то же, загорожено оно, сено, *остожьем* (Н.-Вскр. Шим.). Амур. (Шим.). Нов.-Даур. — Ср. *Осто́жн* и *на*.

2. То же, что *одёнки*. *Убираем стог, а на его месте остожье остаётся* (Уш. Шим.). *Остожье — это остаток сена, чёрная трава, там стоял стог* (Бел. Маз.). *Самый низ у нас называют остожье, или одники* (Марк. Благ.). Амур. (Благ. Маз. Скв. Шим.).

ОСТОЧЕРТЕНЕТЬ, н е ю, н е е ш ь, сов. *Экспр.* Надоест, стать неприятным до крайности. *До того пьяный напился, осточертел. Вот до чёртиков напился* (Бус. Своб.). Амур. (Своб.).

ОСТРОБРЮШКА, и, ж. Рыба семейства карповых — *Hemiculter bleekeri*. *Востробрюшка, остробрюшка — маленькая рыбка, серебриста, как пескарь, только уже* (Пашк. Облuch.). Хаб. (Облuch.).

ОСТРОЖЕВИЩЕ, а, ср. Длинный шест, на который насаживается металлическая часть остроги. *Острога надевается на черень — острожевище. Острожевище длинно — метра три-четыре* (Пашк. Облuch.). Хаб. (Облuch.).

ОСТРОЖОНКА, и, ж. Пренебр. Уменьш. Острога. *Делать острожонку, смотреть — рыба, берёшь маленьку острожонку и колешь* (Пашк. Облuch.). Хаб. (Облuch.).

ОСТЫТЬ, н у, н е ш ь, сов. Заболеть в результате переохлаждения. *Остыл он и помер, осталась одна с ребятишками* (Заг. Сел. Своб.). *Баганец — трава от живота хорошая. Если остынешь, тоже можно пить помаленьку* (Н.-Вскр. Шим.). *На сырой земле летом полегал да и остыл, а лечиться не стал* (Н.-Андр. Бел.). *Остыла и, почитай, два месяца пролежала пластом* (Зей). Амур. (Бел. Зейск. Своб. Шим.).

ОСЬ, и, ж. См. *Ост.* У кубанки колос колючий, а то есь голая [пшеница] без оси голоколоска, голый колос, нет на ём тычек. *Ось попадёт в глаз — он вытект.* *Ось — это такие тычки на ей кругом колоса* (Бдж. Лен.). *Ось на колосу, а та пшеница чиста, без оси* (Пуз. Окт.). Хаб. (Лен. Окт.).

ОСЬМУШКА, и, ж. Устар. Восьмая часть десятины. *Осьмушку, а где и полдесятины перенахиваем* (Рад. Облuch.). Были пашни у нас малые: *осьмушка, четвертушка* (Уш. Шим.). Амур. (Шим.). Хаб. (Облuch.).

ОТ, указ. частица. *Вот. От такой уж лазучий ребёнок удался* (Покр. Бик.). Хаб. (Бик.).

ОТАБУНИТЬСЯ, н ю с ь, н и ш ь с я, сов. *Перен.* Обязвестись детьми. *Они с Кичиму приехали и отабунились здесь* (Н.-Андр. Бел.). Амур. (Бел.).

ОТАХТИТЬСЯ, т ю с ь, т и ш ь с я, сов. *Обжиться. А потом отахтились, зачли жить, зачли землю разрабатывать* (Паш. Облuch.). Хаб. (Облuch.).

ОТБЕЛИВАТЬСЯ, а е т с я, несов., безл. Начать рассветать. *Ещё только чуть-чуть отбеливается, и уж на работу идём* (Алб. Скв.). Амур. (Скв.). — Ср. *Отзари́вать, Отсве́тать*.

ОТБИВАЛКА, и, ж. Наковаленка для отбоя кос. *Отбивалки для кос взяли* (Пуз. Окт.). Хаб. (Окт.).

ОТБИВАТЬСЯ, а ю с ь, а е ш ь с я, несов.

Грести, отталкиваясь шестом, вёслом. Где какй скалы, тогда отбиваются, чтобы не перевернулась лодка (Союз. Окт.). *На корме, с кормы вёсла, коод плывут, вёслами отбиваются* (Блг. Окт.). Хаб. (Окт.).

ОТБИРАТЬ, а ю, а е ш ь, несов., что. Прорезать, пропиливать оконные и дверные проёмы в деревянном строении. *Горобельник — крыши крыть и отбирать наличники* (Блг. Окт.). Хаб. (Окт.).

ОТБИТЬ. ◊ **Отбить бус.** Отделить перво-сортную муку при помеле. *Три куля отобьёшь бусу на пельмени, на блинчики* (Н.-Вскр. Шим.). Амур. (Шим.).

1. **ОТБОЙ**, я, м. Скала с площадкой над обрывом, на которой отбивались от волков загнанные ими олени и лоси. *Сохатого на отбой загоняли. Скала — это у нас отбой* (Черн. Магд.). Амур. (Магд.). — Ср. *Отсто́й*.

2. **ОТБОЙ**, я, общ. О бойком, любящем всякие проделки человеку. *Я молодёй така́ была отбой, за поведенье папу в школу звали* (Уш. Шим.). Амур. (Шим.).

ОТБУТКАТЬ, а ю, а е ш ь, сов., кого. *Экспр.* Избить. *Так отбуткали, дак еле ходит* (Лонч. Бик.). Хаб. (Бик.). — Ср. *Отбу́хать* в 3-м знау.

ОТБУХАТЬ, а ю, а е ш ь, сов. *Экспр.* 1. Отбить, отработать определённый срок. *Пять лет отбухал в армии* (Заг. Сел. Своб.). *Отбухаешь зиму на лесозаготовках, а летом в поле* (Черн. Магд.). Амур. (Магд. Своб.). — Ср. *Отбу́цкать, Отдью́бать*.

2. Соорудить что-л. *Колидёр вон какой отбухал* (Пашк. Облuch.). *Школу совхоз, отбухал двухэтажку* (Заг. Сел. Своб.). Амур. (Своб.). Хаб. (Облuch.).

3. *Кого. То же, что отбутькать. Заслужила — отбухал её* (Лонч. Бик.). Хаб. (Бик.).

ОТБУЦКАТЬ, а ю, а е ш ь, сов. *Экспр.* То же, что *отбухать* в 1-м знач. *Двенадцать лет отбуцкали в колхозе* (Пуз. Окт.). Хаб. (Окт.).

ОТВАЛКА, и, ж. Приспособление в плуге, сохе, которое служит для переворачивания пласта земли; отвал (рис. 12, 1в). *Отвалку к сошнику делали, чтобы пласт отваливала* (Алб. Скв.). *Эта соха шшукой называется: у ей отвалка полувинтом сделана* (Саг. Арх.). *Плуга были с длинной отвалкой, длинная отвалка стелет, как холстину, залогй ей пахали. Отвалка отваливает пласт, а лемех пашет* (Поярк. Мих.). Амур. (Арх. Бел. Благ. Кнст. Мих. Скв. Шим.). — Ср. *Отва́лок*.

ОТВАЛОК, л к а, м. То же, что *отвалка*. *А у плуга отвалок есть* (Кн-ка Кнст.). Амур. (Кнст.).

ОТВАЛИВАТЬСЯ, а ю с ь, а е ш ь с я, несов. Лежа восстанавливая силы, оправляться от усталости, болезни. *Я на печке русской отваливался, лежал с больным желудком* (Алб. Скв.). Амур. (Скв.).

ОТВАРНИКИ, о в, мн. Мучные изделия, предварительно обваренные в кипятке, а затем запеченные; разновидность баранок. *Отварники так делают: накатают их пресные и в чугунок, отваривают, потом в печку и печёшь* (Заг. Сел. Своб.). Амур. (Своб.).

ОТВАРНОЙ, а я, о е. Кипяченый. *Я залила, только отварной воды нету* (Черн. Магд.). Амур. (Магд.).

ОТВАСТРИВАТЬСЯ, а е т с я, несов. За-

остряться. У палки конец отвастривался, чтобы лучше вбивать в землю (Джп. Скв.). Амур. (Скв.).

ОТВЕСТИ́ (ОТВОДИ́ТЬ). В словосочетаниях.

◊ **Войны отводи́ть**. Проводить жизнь в боях, походах, воевать. *Казачи только воевали, войны отводили, а крестьяне не воевали* (Чесн. Мих.). *Войны отводили, а крестьянствовать некогда было* (Поярк. Мих.). Амур. (Мих.).

◊ **Неделю отвести́**. Устар. Выполнить определенную работу, распределяемую еженедельно между женщинами в большой крестьянской семье. *Ешшо́ и месяца не прожила, а неделю уж отвела* (Серг. Благ.). *Одна в семье жила, детей сразу не было, а неделю отводила, на всех пекла* (Алб. Скв.). Амур. (Благ. Скв.).

◊ **Столы отвести́**. Устар. 1. Сыграть свадьбу. *Ну вот, столы отвели, закончили свадьбу* (Алб. Скв.). *Кодá столы отведут, невесту уводят* (Бус. Своб.). *Кодá поженятся, на столы налаживали, называли столы отводить* (Заг. Своб.). Амур. (Своб.).

2. Быть распорядителем на свадьбе, угощать собравшихся. *Есть человек, он подает водку, столы, гдворят, отводит* (Заг. Своб.).

ОТВОДИНЫ, и н, мн. Сани для перевозки грузов с отводами – боковыми продольными брусками. *Отводины – это сани с отводом, и зад открыт. Переплетены верёвками, обычно лес возили на отводинах* (Кольц. Шим.). Амур. (Шим.).

ОТВОДИТЬСЯ, д ю с ь, ди ш ь с я, сов. Спастись, возвратиться к жизни. *До смерти убило, не отводились* (Сам. Окт.). Хаб. (Окт.).

ОТВЯЗ, а или у, м. Возможность быть необремененным. *Возьмёт меня за ручонку и поведёт. Ну никакого отвязу нету* (Алб. Скв.). Амур. (Скв.).

ОТГАЩИВАТЬ. См. Отгостить.

ОТГОСТИТЬ, с т ю́ или щ ю́, сов.; отгащивать, в а ю, в а е ш ь, несов., кого. Угостить каждого. *Каждый хозяин должен отгостить всех гостей со свадьбы* (Заг. Сел. Своб.). *А потом невеста отгащивает, собирает девок, родню свою* (Н.-Вскр. Шим.). Амур. (Своб. Шим.).

ОТГРЕЗИТЬСЯ, и ш ь с я, и т с я, сов. Опомниться. *Потом и не отгрезиться* (Н.-Вскр. Шим.). Амур. (Шим.).

ОТГРУДИТЬ, д ю, ди ш ь, сов.; отгрудживать, а ю, а е ш ь, несов., что. Отбросить, отгрести. *Не отгрудил землю-то от сливы* (Пуз. Окт.). *Метлой мякину сбрасывашь и отгрудживашь в ворох* (Войк. Кнст.). Амур. (Кнст.). Хаб. (Окт.).

ОТГРУЖИВАТЬ, См. Отгрудить.

ОТДАЛЯТЬ, я ю, я е ш ь, несов., что. Брать взаймы. *У меня до сих пор отдаляют деньги* (Нев. Лазо). Хаб. (Лазо).

ОТДАТЬ. ◊ **Отдать (отдавать)** в д е т и (в д е т к и). Устар. Отдать на воспитание в другую семью. *Уж у нас его просили, и мы решили отдать его в дети, да жалко стало* (Черн. Магд.). *Я хотела её в дети отдать военному* (Уш. Шим.). *И Ваню мово в детки отдают* (Алб. Скв.). Амур. (Магд. Шим. Скв.).

ОТДЕЛОМ, нареч. Отдельно от родителей, самостоятельной семьей. *Сын здесь отделом живёт* (Марк. Благ.). Амур. (Благ.).

ОТДОНКИ, н к о в, мн. Остатки на дне (обычно о продуктах питания). *Ботвинья кончилась, одни отдонки остались* (Н.-Андр. Бел.). Амур. (Бел.).

ОТДОХНУТЬ, н у, н е ш ь, сов. Ожить, обрести силы. *Заболела после Нового года, меня поранило теперь опять отдохла* (Уш. Шим.). *Я думала, что уже и не отдохну, а ничё – околёмалась* (Марк. Благ.). Амур. (Благ. Шим.).

ОТДЮБАТЬ, а ю, а е ш ь, сов. Экспр. То же, что отбухать в 1-м знач. *По двенадцать лет мы с ним отдюбали, а потом взяли на фронт* (Кук. Вяз.). Хаб. (Вяз.).

ОТЕМНЕТЬ, ё ю, ё е ш ь, сов. Слепнуть. *Мать отемнела, а слышала хорошо* (Н.-Андр. Бел.). *Я смолоду, пока не отемнела, песенницей была* (Бус. Своб.). *Уже четвертый год отемнела, теперь сидю, как кукушка* (Чесн. Мих.). Амур. (Бел. Мих. Своб.). Нов.-Даур.

ОТЕПЛЕТЬ, ё е т, несов., безл. Теплеть. *Уж стало отеплеть, лёд-то похудел* (Уш. Шим.). Амур. (Шим.).

ОТЕРЕБИТЬ, б л ю́, б и ш ь, сов., кого. Ощипать. *Курицу зарубили, надо скорей её отеребить* (Союз.). Окт.). *Отеребишь кодá курицу, пёрышки дёргаши, потом выпотрошишь* (Алб. Скв.). Амур. (Скв.). Хаб. (Окт.).

ОТЕРПНУТЬ, н у, н е ш ь, сов. Онеметь, стать нечувствительным (о конечностях). *Ноги отерпли, стоять не может, они не чувствуются, отерпли, как чужие* (Алб. Скв.). *Встала утром, а руки отерпли* (Серг. Благ.). Амур. (Благ. Скв.).

ОТЕТЕРИТЬ, р ю, р и ш ь, сов., кого. Экспр. Ударить сильно, резко. *Молотили в два молотила, но палку надо подлиньше, а не умеешь, дак отетерит тебя по голове и всё* (Нев. Лазо). Хаб. (Лазо).

ОТЕЧЕСТВО, а, ср. Отчество. *Татьяна зовут, а как отчество, не знаю* (Уш. Шим.). *Как твоё отчество?* (Голов. Бир.). Амур. (Шим.). Хаб. (Бир.).

ОТЖАТКА, и, ж. Устар. Мера сжатого хлеба для снопа (в три захвата, три горсти). *Жнёшь серпом, соберёшь три горсти – отжатка* (Кум. Шим.). Амур. (Шим.).

ОТЖИВАТЬ, а ю, а е ш ь, несов. Экспр. Существовать, жить кое-как, без интереса. *Не жили, а отживали свой век* (Пашк. Облuch.). Хаб. (Облuch.).

ОТЗÁРИВАТЬ, а е т, несов., безл. Начать рассветать. *Кодá светает, отзаривает, то это уже к утру подходит* (Е.-Ник. Окт.). *Начинает только-только отзаривать* (Поярк. Мих.). *Мы сидели, стало отзаривать* (Черн. Магд.). Амур. (Магд. Мих. Шим.). Хаб. (Вяз. Лен. Окт.).

ОТКАМЛИВАТЬ, а ю, а е ш ь, несов., что. Отделять комель у спленного дерева. *Откамливай. Отрубай комель* (Черн. Магд.). Амур. (Магд.).

ОТКАНТОВА́ТЬ, т ю́ ю, т ю́ е ш ь, сов., что. Сделать вторичную обработку леса, протесать, устраняя шероховатости. *Откантовать, то есть стесать зазубрину, протесать* (Джп. Скв.). Амур. (Скв.).

ОТКЕ́ЛЕ, нареч. См. Откуль. *Откеле же вас бог нанес?* (Голов. Бир.). Хаб. (Бир.).

ОТКЕ́ЛЬ, нареч. См. Откуль. *А я откель знаю, где он. Мышей травыли, травыли, а их всё много, откель они берутся?* (Кузн. Магд.). Амур. (Магд.).

ОТКЕ́ЛЬ-ТО, нареч. Откуда-то. *Монголки опосля приводили откель-то, они выносливые* (Поярк. Мих.). Амур. (Мих.).

ОТКІДЫШ, а, м. Пух, подшерсток. *Надо хорошо обобрать откидыш* (Пашк. Облуч.). Хаб. (Облуч.).

ОТКЛАДЫВАТЬ. ◊ *Время откладывать*. Назначать срок. *На сватовство время откладывали, срок назначали, когда свадьба будет* (Алб. Скв.). Амур. (Скв.).

ОТКРЫЛОК, лка, м.; обычно мн. открьлки, пок. 1. Одна из боковых сторон сети, невода (рис. 15, 2а). *К открылкам кб-киши привязывают — это боковые стенки невода* (Алб. Скв.). *Не попадат рыба в мотню, идёт на правое и левое крыло, открылки — это сети по бокам* (Колыц. Шим.). *Он как мешок, горло и открылок идёт вглубь* (Нев. Лазо). *Палки связывают — это клбчя. Они на обоих открылках* (Колыц. Шим.). Амур. (Скв. Шим.). Хаб. (Лазо).

2. Часть рыболовной снасти для подледного лова рыбы. *Яма из льда в юрте — захбпа, в её рыбу кидыш. В нижнем краю делатся открылок* (Саг. Арх.). Амур. (Арх.).

ОТКРЫТЬСЯ, рб ет ся, сов. 1. Начаться. *Война открылась, когда дядя мой с фронту не вернулся* (Арг. Лазо). Хаб. (Лазо).

2. Появиться. *А потом вечером так аппетит открылся у ей* (Арг. Лазо). Хаб. (Лазо).

ОТКУЛЬ, нареч. Откуда. *Не знаю, откуль онé были. Говорят: гурин да гурин* (Калин. Мих.). *Сам-то откуль?* (Пашк. Облуч.). *Откуль их брали, селялки?* (Союз. Окт.). Амур. (Кнст. Мих. Своб.). Хаб. (Бир. Вяз. Лазо Лен. Облуч. Окт.).

ОТЛАЖИВАТЬ. См. Отложитъ.

ОТЛЕНИВАТЬ, а ю, а ешь, несов. Линять, терять окраску (о тканях). *А это [плащ], наверно, отлениват, и изгадишь платте* (Нев. Лазо). Хаб. (Лазо).

1. **ОТЛЁТ**, а, м. Боковой конь в упряжке. *Главный конь — это бороздельный конь, а есь отлёт, по бокам ходит* (Полярк. Мих.). Амур. (Мих.).

2. **ОТЛЁТ**. ◊ *Гуси на отлёте*. См. Гусь.

ОТЛЕЧИТЬ, ч у, чишь, сов., кого. Вылечить. *Воспаленье не могли отлечить, таку женщину отпустили, не дали помощи, умерла* (Уш. Шим.). Амур. (Шим.).

ОТЛИВ, а, м. Карниз с желобом на крыше дома. *Отливы — две доски надо лбом, дождь кода идёт, оно отливает от крыши* (Сам. Окт.). *С отлива дождь сливат* (Джл. Скв.). *Это вот лбы защиты, а это отливы, подшитый отлив* (Ст. Окт.). Амур. (Скв.). Хаб. (Окт.).

ОТЛИК, а, м. Отличие. *Невеста-то — отлика нет час: лентов на ей нет, только в белом, никакого отлика* (Голов. Бир.). Хаб. (Бир.).

ОТЛОЖИТЬ, ж у, жишь, сов.; отлаживать, а ю, а ешь, несов., что. Открыть, отпереть что-л. *Внук ходит в кино, так сам дверь отлаживает* (Н.-Вскр. Шим.). *Дверь отложили* (Анос. Шим.). Амур. (Шим.).

ОТЛОМЫШ, а, м. Кусочек, отломанный или оставшийся от чего-л. *Вот один отломыш остался: каждый день ломают игрушки, всё приломал* (Е.-Ник. Окт.). Хаб. (Окт.). — Ср. Оторвыш.

ОТЛУПАСИТЬ, с ю, сишь, сов., кого. Экспр. Избить. *Отлупасить его надо за это, чтобы больше так не делал* (Полярк. Мих.). Амур. (Мих.).

ОТЛУЧАТЬ, а ю, а ешь, несов., кого. Отделять детеныша-сосунка от матери. *Осенью*

стали жеребят отлучать от матери (Алб. Скв.). *Пора уж ценят отлучать* (Н.-Андр. Бел.). Амур. (Бел. Скв.).

ОТЛЯЖИВАТЬСЯ, а юсь, а ешьсь, несав. Выдерживать определённый срок, после которого совершается дальнейшая обработка (о технических культурах). *Посконь, он селясь у конопля, он отляживался, потом его мяли* (Пашк. Облуч.). Хаб. (Облуч.).

ОТМЫВАТЬСЯ. См. Отмыться.

ОТМЫТЬСЯ, от мбюсь, от мбешсь, сов.; отмываться, а юсь, а ешьсь, несав. Прекращаться (о менструации). *Кода кончатся, говорят, отмывается, я, гыт, уже отмылась* (Пашк. Облуч.). *Уже отмылась* (Заб. Вяз.). *Кода уж отмоюсь, не дождусь* (Серг. Благ.). Амур. (Благ.). Хаб. (Вяз. Облуч.).

ОТОВСЮДЬ, нареч. Отовсюду. *Чечис сколечко едут отовсюдь, тоже они прикочёвны отовсюдь* (Деж. Лен.). *Едешь на судне, дак её, сонку, отовсюдь видать* (Пашк. Облуч.). Хаб. (Лен. Облуч.).

ОТОВСЮСЬ, нареч. См. Отовсюдь. *Отовсюсь были справки* (Кук. Лен.). Хаб. (Лен.).

ОТОЙТИ, отойду, отойдёшь, сов.; отходить, ж у, дишь, несав. 1. Отделиться, выделиться в самостоятельную семью. *Потом дети отошли, тоже уехали* (Саг. Арх.). *Было восемь детей, двое отошли, кода отошли от семьи, то мужик главой был* (Лонч. Бик.). *Детей много было, они растут да женятся, отходят потом* (Уш. Шим.). Амур. (Арх. Шим.). Хаб. (Бик.).

2. Безл. Исчезнуть из памяти, оказаться забытым. *Вот отошло у меня, забыла названья, фамилию забыла* (Белояр. Маз.). Амур. (Маз.).

♦ **Отойти от годов**. Состариться. *От годов уж многие отошли, не работают теперь* (Кврж. Кнст.). Амур. (Кнст.).

ОТОРВЫШ, а, м. То же, что отломыш. *Задеёт и задеёт оторвыш [кусочек зуба] за дёснuto* (Е.-Ник. Окт.). Хаб. (Окт.).

ОТПАДОК, дка, м. Небольшая долина, являющаяся ответвлением от основной. *От Сухушки еишб отпадок подошёл. Сухушка — падь, а от неё отпадки. Надо сходить в этот отпадок по орехи* (Союз. Окт.). *Отпадок — это мелкая падь, вершина у её быстро вниз идёт. Отпадок идёт, идёт, а кода вывершится, то это уже марь. Отпадок — это распадок* (Красн. Маз.). Амур. (Маз. Своб.). Хаб. (Окт.). Нов.-Даур. — Ср. Отросток.

ОТПАРИТЬ, р ю, рйшь, сов., кого. Отделить, разединить пару. *Волк как взял козу, ведёт, пока не отпарит* (Алб. Скв.). Амур. (Скв.).

ОТПИЧКАТЬ, а ю, а ешь, сов., кого-что. Экспр. Вымочить полностью. *Туча какá зашла. Дождь-то меня отпичкат, мокра вся буду* (Алб. Скв.). Амур. (Скв.).

ОТПОВАДИТЬ, дю или жу, дишь, сов., кого. Отучить от привычки к чему-л. *Мать курила, а мы её отповодали* (Ст. Окт.). Хаб. (Окт.).

ОТПУСТИТЬ, щ у, стишь, сов. Не оказать помощи; не спасти. *Воспаленье не могли отлечить, таку женщину отпустили, не дали помощи, умерла она* (Уш. Шим.). Амур. (Шим.).

ОТРАВИТЕЛЬНЫЙ, а я, о е. Ядовитый. *Борец знать надо, он отравительный* (Джл. Скв.). Амур. (Скв.).

ОТРЕЗ, а, м. Плужной нож, который при вспашке целины крепится впереди лемеха. *Идёт отрез, борозду делат, чтобы легче было лемеху прорезать* (Кн-ка Кнст.). *Только ставши отрез для обработки целины, резали дёрн* (Наг. Окт.). *За грядиль привёртываются отрез, в старину был стоячий отрез, а потом пошли круглые* (Калин. Мих.). *У сохи отрез, лемех железный, а вальки деревянные* (Ин-ка Арх.). Амур. (Арх. Кнст. Мих.). Хаб. (Лазо Облуч. Окт.). — Ср. Рез во 2-м знач., Резь.

ОТРОДОК, д к а, м. Пренебр. Потомок, утрачивающий традиции предков. *Мы отродки, это казаки-то были, а мы уж не так живём* (Бус. Своб.). Амур. (Своб.).

ОТРОДЯ, нареч. В сочетании с не и глаголом. Никогда. *Я отродя не фотографировалась — только на паспорт* (Алб. Скв.). *Сколько ездили, отродя такого огорода не видели* (Серг. Благ.). Амур. (Благ. Скв.).

1. **ОТРОСТОК**, т к а, м. Потомок. *Я тоже отросток забайкальский* (Кас. Арх.). Амур. (Арх.).

2. **ОТРОСТОК**, т к а, м. То же, что отпа́док. *А отростки — маленьки падушечки, больша́ падь — мать, а от её — отростки* (Рад. Облуч.). Хаб. (Облуч.).

ОТРОСТЬ, и, ж.; отро́сти, отро́стья. Новый побег растения; отросток. *У жёлтого плакуна, у него много отростей, светёт вроде мака* (Лонч. Бик.). *Их-то отростья остались, пересажу* (Кас. Арх.). Амур. (Арх.). Хаб. (Бик.).

ОТРОЧНИЦА, ы, ж. Устар. Девушка, вышедшая замуж тайком, без согласия родителей. *Убегут убёгом, таки девки отрочницы звались* (Заг. Сел. Своб.). Амур. (Своб.).

ОТРЫВ, а, м. Пауза в пении. *Её с отрывом поют* (Н.-Андр. Бел.). Амур. (Бел.).

ОТРЫВОК, в к а, м. Обрыв у реки. *А туды отрывок, мотри не упади в реку, крутой отрывок* (Деж. Лен.). Хаб. (Лен.).

ОТРЯСАТЬ, а ю, а е ш ь, несов., кого. Трясти с целью оживить, массажировать. *Я ешё отрясать начала поросёнка, он не живой родился* (Нев, Лазо). Хаб. (Лазо).

ОТСАДИТЬ, ж у, ди ш ь, сов., что. Экспр. Откусить. *Подсунешь палец, так половину отсади* (Суслик) (Уш. Шим.). Амур. (Шим.).

ОТСВЕТАТЬ, а е т, несов., безл. Начать расцветать. *Только отсветает, уж на поле идёшь снопы вязать* (Уш. Шим.). Амур. (Шим.).

ОТСЕВ, а, м. Конеч, завершение сева. *Отсев — в поле кончили сеять* (Ст. Окт.). Хаб. (Окт.).

ОТСЕДА, нареч. Отсюда. *Стелется пол отседа и отседа, а посере́дке проход для лошади* (Поярк. Мих.). Амур. (Мих.). — Ср. Отсе́дова, Отсу́ль, Отце́ль, Отцу́дова.

ОТСЕДОВА, нареч. То же, что отседа. *Отседова и пошла наша деревня* (Пашк. Облуч.). Хаб. (Облуч.).

ОТСТЕБАТЬ, а ю, а е ш ь, сов., что. Экспр. Отрубить (голову какому-л. животному). *Мы с Дусей взяли курицу и мигом башку ей отстебали* (Алб, Скв.). Амур. (Скв.).

ОТСТОЙ, я, м. Скала с площадкой над обрывом, на которой отбивались от волков загнанные ими олени и лоси. *Сохатого гонят на отстой, где-нибудь на скалу, он больше нигуды не идёт. Он потом встанёт ногами к скале, а рогами отбивается от собак* (Черн. Магд.). *У козы отстоя нет. В отстой изюбрь идёт, на отстое его*

волк не возьмёт. Волки изюбра на отстое изюром берут, его копыта примерзают, и он падат (Алб. Скв.). *Отстой, ши скала, — всё равно* (Бус. Своб.). Амур. (Магд. Своб. Скв. Шим.). Нов.-Даур.

ОТСТОЯТЬ, стою́, стои́шь, сов., кого. Спасти от смерти, вылечить. *Я отстояла его, в горчице купала* (Черн. Магд.). *Болея сильно сын мой, но ничего, отстояла я его, и фельдшер к нам ходил, отстояли парня* (Алб. Скв.). *Шибко меня хватило, отстояли меня борцом, стали втирание делать* (Союз. Окт.). *Я много людей отстояла, лечила травмами* (Уш. Шим.). Амур. (Магд. Скв. Шим.). Хаб. (Окт.).

ОТСТРЕЛЬНУТЬ, н у, не ш ь, сов. Отскочить рикошетом (о пуле). *Стрельнул я ему в это место, а она [пуля] отстрельнула* (Алб. Скв.). Амур. (Скв.).

ОТСТУДИТЬ, ж у, ди ш ь, сов., что. Дать немного охладиться. *Печку отстудишь, в ей хлеб неке́шь* (Пуз. Окт.). Хаб. (Окт.).

ОТСТУДНИК, а, м. Неодобр. Непослушный ребенок. *Отстудники растут, учиться не хотят, отстудные дети — вольны* (Кн-ка Кнст.). Амур. (Кнст.).

ОТСТУДНЫЙ, а я, о с. Неодобр. Непослушный (о детях). *Отстудники растут, учиться не хотят, отстудные дети — вольны* (Кн-ка Кнст.). Амур. (Кнст.).

ОТСТУП, а, м. Уголок между печью и стеной в крестьянском доме. *Отступ делают у стенки метра на полтора, и туда теле́ночка иногда помещали*. Амур. (Скв.).

ОТСУЛИТЬ, л ю, ли ш ь, сов., что. Предназначить, пообещать что-л. в качестве приданого, подарка. *Отсулял барана на свадьбе* (Заг. Сел. Своб.). *Батка с маткой телку мне отсулили, как я только народилась* (Н.-Андр. Бел.). Амур. (Бел. Своб.).

ОТСУЛЬ, нареч. То же, что отсе́да. *Отсуль, с Дальнего Востока, выгнали белобандитов* (Поярк. Мих.). Амур. (Мих.).

ОТТЕЛЬ, нареч. См. Отту́ль. *Поедет она в район, оттель привезёт ручного товару* (Кузн. Магд.). Амур. (Магд.).

ОТТОЧКОВАТЬ, к у ю, к у с ш ь, сов. Сделать отметку на бревне (при обмере леса и строительстве деревянных сооружений). *На дерево становится точка, памятка, чтобы знать, где лежало, туда и класть. Ко́да сруб строят, то точкуют. Надо сруб отточковать* (Джл. Скв.). Амур. (Скв. Шим.).

ОТТУЛЬ, нареч. Оттуда. *Оттуль приезжа́т человек приглашать* (Деж. Лен.). *Коврижка — это сопка, оттуль и камни* (Наг. Окт.). *А нас оттуль выселяли по жеребью. А вы оттуль на автобусе* (Лен-ское Авт.). *Я уехала оттуль в тридцать шестом году* (Войк. Кнст.). *В книжке читается, что Башурово тоже есть, как оттуль [из Забайкалья] переселялись* (Башур. Облуч.). *Втыкали частоколку туда-оттуль, туда-оттуль, переплёт получался* (Калин. Мих.). Амур. (Кнст. Мих.). Хаб. (Бир. Лен. Облуч. Окт.). — Ср. Отту́ля, Отты́да.

ОТТУЛЯ, нареч. То же, что отту́ль. *Он потом ехал оттуля к своей теще* (Черн. Магд.). *Плыли оттуля на плотах* (Е.-Ник. Окт.). Амур. (Магд.), Хаб. (Окт.).

ОТТЫДА, нареч. То же, что отту́ль. *Вынешь её оттыда — зажарится* (Алб. Скв.). Амур. (Скв.).

ОТТЯГАТЬ, а ю, а с ш ь, несов.; оття-

н^уть, н^у, не ш^ь, сов., что. 1. Нарастивать вошину в рамках улья. *Оне оттягают трутневы ячейки, и засева́т матка их. Оттягают хорошо, это оне́ час плохо оттянули* (Башур. Облuch.). Хаб. (Облuch.).

2. Отделяя, уводить из улья (о пчелах). *Матка оттяга́т пчёл, маточники оттягают пчёл, если две матки* (Башур. Облuch.). Хаб. (Облuch.).

ОТЯГИВАТЬ. См. 1. Оттяну́ть.

1. **ОТТЯНУТЬ**, н^у, не ш^ь, сов.; оття́гивать, а ю, а е ш^ь, несов., что. Заострить что-л., отбивая лезвие на наковальне. *Куштан оттягивали в кузнице* (Пуз. Окт.). *Лезвие оттягивали отбойным молотком на ба́бке* (Уш. Шим.). *Оттянешь лемех, он же в землю легко идёт* (Кн-ка Кнст.). Амур. (Кнст. Скв. Шим.). Хаб. (Вяз. Окт.).

2. **ОТТЯНУТЬ.** См. Оттяга́ть.

ОТУМА́ЛКА, и, ж. См. **Отымалка.** *Подай отумалку, кастрюлю сыму* (Джл. Скв.). Амур. (Скв.).

ОТУРОСИТЬ, с ю или шу, сишь, сов. Закончить, перестать капризничать. *Вот дед отуросит, и поедем косить* (Черн. Магд.). Амур. (Магд.).

ОТФУГОВА́ТЬ, г^у ю, г^у ешь, сов., что. Зачистить доску фуганком. *Надо выстрогать, отфуговать, начертить, вручную долбить* (Черн. Магд.). *Отфуговать бревно фуганком чисто, гладко* (Черн. Магд.). Амур. (Магд.).

ОТХОДИТЬ. См. Отойти.

ОТХОН, а, м. Младший, последний ребенок в семье. *Отхон пушай живёт, это последний, последующий* (Черн. Магд.). *Я с ей не отрываюсь живу. Самый отхон у меня, последняя дочь, са́ма младшая* (Союз. Окт.). Амур. (Магд. Скв.). Хаб. (Окт.). Нов-Даур.

ОТХОНЫШ, а, м. Ласк. к отхо́н. *Отхоныш он у нас, последыш. Всё ему, самый любимый* (Джл. Скв.). *Самый-то отхоныш у меня [последняя дочь]* (Н.-Вскр. Шим.). *Последнего своего ребёнка я звала отхонышем, когда он ещё маленьким был* (Джл. Скв.). Амур. (Скв. Шим.). Нов-Даур.

ОТЦЕДОВА, нареч. См. Отсе́дова. *Две палки свяжут и со лба, отцедова ещё палку положат* (Лонч. Бик.). *В Васильевке родился, в тридцать пятом отцедова уезжал* (Вас. Бик.). Хаб. (Бик.).

ОТЦЕЖЕК, ж к а, м. Жидкость, полученная в результате процеживания. *Второй отцежек – делали квас* (Н.-Вскр. Шим.). Амур. (Шим.).

ОТЦЕ́ЛЬ, нареч. То же, что отсе́да. *Отцель иду – спон, и отцель иду туда – спон* (Ам. Окт.). *А вот така́ длинна верёвка – отцель и доцель* (Пуз. Окт.). Хаб. (Окт.).

ОТЦУДОВА, нареч. То же, что отсе́да. *Отцудова начина́т и доцудова надеется дойти* (Пашк. Облuch.). Хаб. (Облuch.).

ОТЧАЮ́ГА, и, общ. Экспр. О бесшабашном, отчаянном человеке. *А та сестра была отчаюга* (Деж. Лен.). *Была отчаюга до настойчива така́* (Алб. Скв.). *Был у нас в роте один отчаюга* (Кн-ка Кнст.). Амур. (Кнст. Скв.). Хаб. (Лен.).

ОТЧЕБУ́ЧИТЬ, ч у, чишь, сов., что. Экспр. 1. Совершить какой-л. поступок, выходящий за рамки общепринятого. *Ну и отчебучил ты сегодня номер* (Серг. Благ.). *Она хоть че́ отчебучит, не оглянется на людей* (Черн. Магд.). Амур. (Благ. Магд.).

2. Отбыть определенный срок где-л., отслужить. *Отчебучил в армии девять месяцев* (Н.-Вскр. Шим.). Амур. (Шим.).

ОТЧУХОНИТЬ, н ю, нишь, сов., кого. Экспр. *Наказать, избить. Если выпьет, то отец так отчухонит, что больше не будет пить* (Кн-ка Кнст.). Амур. (Кнст.).

ОТШАТИТЬСЯ, т ю сь, тишь с я, сов. Отстать, отделиться, отбиться. *А собаки-то отшатились от нас: оне́, наверно, где-то лчат воду* (Пуз. Окт.). Хаб. (Окт.).

ОТШНУ́РЯТЬ, я ю, я е ш^ь, несов., что. Отмерять что-н. шнуром. *Отшнуряешь бревно, а потом уж пилишь* (Черн. Магд.). Амур. (Магд.).

ОТЩЕП, а или у, м. То же, что о́чеп в 4-м знач. *Отщеп-то длинный был, до самого дна доставал* (Бикин). Хаб. (Бик.).

ОТЫМА́ЛКА, и, ж. Сухая кухонная тряпка. *Бери отымалку. Че́ голоручкой берёшь* (Е.-Ник. Окт.). *Отымалка – тряпка така́, чугуны подхватывать, холшова, чтоб руки не жгло* (Ам. Окт.). *Сухая тряпка со стола вытирать называ́ется отымалка* (Черн. Магд.). *Отымалку грязну схватила да за чугунок* (Уш. Шим.). Амур. (Благ. Магд. Шим.). Хаб. (Окт.). Нов-Даур.

ОТЯПА́ТЬ, а ю, а е ш^ь, сов., что. Обработать тяпкой, прополоть. *Отяпать картошку надо* (Уш. Шим.). Амур. (Шим.).

ОХА́ЛЬЩИНА, ы, ж. Неодобр. Грязь, беспорядок. *Там така́ охальщина – все три комнаты пришлось белить* (Серг. Благ.). Амур. (Благ.).

ОХАН, а, м. Большая сплавная сеть. *Охан – са́ма больша сеть, сплавная сеть, ловят славом. На больших реках охя́нат, рыба прямо в окно заходит* (Алб. Скв.). *Оханы для ловли крупной рыбы калуги, оханы сделаны с толстых ниток, и редки ячейки в ней* (Кн-ка Кнст.). Амур. (Кнст. Скв.).

ОХАНИТЬ, н ю, нишь, несов. Ловить рыбу большой сплавной сетью – оха́ном (см.). *На больших реках охают, рыба прямо в окна идёт* (Алб. Скв.). Амур. (Скв.).

ОХАПО́ЧЕК, ч к а, м. Охапка. *Наберу небольшой охапочек и положу в сторону* (Кн-ка Кнст.). Амур. (Кнст.).

ОХАУ́ЛЬНИК, а, м. Неодобр. Хулиган, человек, нарушающий общественный порядок. *А этот-то охauledник – драчун. Охauledник – это уже, ну, пьёт, хулиганит, работать путём не хоти́т* (Кн-ка Кнст.). Амур. (Кнст.).

ОХЛАБУ́ЧИТЬСЯ, ч у сь, чишь с я, сов. Экспр. *Подохнуть. Коза потянулась, её в насторожку зацепило, она и охлудучилась* (Черн. Магд.). Амур. (Амур. Магд.).

ОХЛОПЕ́НЬ, п н я, м. См. О́хлупень. *Охлопни – бревна выдалбливали и на князе́к клали, это на сараях, на анбарах* (Блг. Окт.). Хаб. (Окт.).

ОХЛОПЕ́НЬ, п н я, м. См. О́хлупень. *И всё дал: и станок, и мелин, и охлопень* (Нев. Лазо). Хаб. (Лазо).

ОХЛУПЕ́НЬ, п н я, м. Продольный брус, прикрывающий стык плоскостей двухскатной крыши. *Охлопни с бревна выдалбливали и клали вместо князе́ка* (Блг. Окт.). *Она не помирала, а когда охлупень сняли, она померла* (Черн. Магд.). *Князе́к, конёк, охлупень – это одинаково, только по-разному зовут* (Квш. Лен.). Амур. (Магд.). Хаб. (Лен. Окт.).

ОХЛУ́ПОК, п к а, м. Незаполненный ме-

шок. Наклали охлупки со всего колхозу — и молодь. Война ж (Н.-Андр. Бел.). Мальчишки охлупками зерно носили (Н.-Андр. Бел.). Амур. (Бел.).

ОХЛУПЬ, я, м. То же, что охлупень. Покрошь крышу, а сверху охлупь ложишь (Черн. Магд.). Амур. (Магд.).

ОХОБОТИТЬ, т ю́ или ч у́, т и́шь, сов., что. Экстр. Съесть, выпить что-л. полностью. Охоботит лагушку чушка и лежит похрюкивает (Толб. Скв.). Амур. (Скв.).

ОХОЛОНУТЬСЯ, н у с ь, не ш ь с я, сов. Успокоиться, прийти в себя. Охололись маленько, помолчи! (Пашк. Облuch.). Хаб. (Облuch.).

ОХОТИТЬСЯ. ◊ Охотиться на ружьё. Добывать зверя, используя огнестрельное оружие. А после, со временем, охотились на ружьё (Башур. Облuch.). Здесь на зверя охотятся на ружьё, а ловушки ставят на пышинину (Башур. Облuch.). Хаб. (Облuch.).

ОХОТНЫЙ, а я, о е. Любящий охоту, умеющий хорошо охотиться. Лазарь — вот мужик охотный (Чесн. Мих.). Амур. (Мих.).

ОХОТОВСКИЙ, а я, о е. Принадлежащий охотникам, такой, как у охотников. Ичиги — обувь охотовская, длинные из охотовской кожи, до колена сдирали кожу, охотники носили (Джл. Скв.). Амур. (Скв.). — Ср. О х о т с к и й.

ОХОТСКИЙ, а я, о е. То же, что охотовский. Были у отца моего охотские лыжи (Покр. Бик.). Хаб. (Бик.).

ОХРЯПКА, и, ж. Угол деревянной постройки, в котором концы бревен торчат наружу, а на стыке затесываются полуovalом. Там охряпка, а этот угол немецкий: в охряпке скобо гут лишнего лесу (Пуз. Окт.). Немецкий угол-то он прощя, и красивый, не так, как в охряпку. Охряпка — это старинная работа (Сам. Окт.). Угол так называется охряпка: конец бревна как он круглый есть, его и вдевали круглый (Внц. Лен.). Амур. (Магд. Шим.). Хаб. (Бик. Лен. Окт.).

~ В охряпку, нареч. Способ заделки углов в деревянной постройке, при котором концы бревен торчат наружу, а на стыке затесываются полуovalом (рис. 11, 2). В охряпку делали углы: просто вырубил в бревне паз и кладёшь, а углы остаются незакрытыми (Бикин). В охряпку если делают, то углы пропускают (Уш. Шим.). У нас в охряпку дом срублен (Черн. Магд.). А нет, у этого дома углы чистые, но быдт в охряпку, брёвна накладывают друг на друга (Уш. Шим.). Амур. (Магд. Скв. Шим.). Хаб. (Бик. Лен. Облuch. Окт.).

ОЧАГ, а, м. Наплыв сока, чага на березе. Гриб на берёзе — очаг, он тоже лекарственный (Чесн. Мих.). Амур. (Мих.).

ОЧАП, а, м. См. Очеп во 2-м знач. На очап делают люльку. Очеп — палка такá длинна, к очапу веревочку привяжут и люльку вешают (Кн-ка Кнст.). Амур. (Кнст.).

ОЧЕП, а, м. 1. Длинный шест у колодца, служащий рычагом для подъема воды. Идите по проулку, там за клубом колодец с очепом (Уш. Шим.). Очеп? Сейчас-то вот нету-ка их. Столб и палка, да в колоду льёшь воду (Полев. Окт.). Шест, которым достают ведро с водой из колодца, тоже очеп (Алб. Скв.). Амур. (Скв. Шим.). Хаб. (Окт.).

2. Прикрепленный к потолку шест, на котором висит и качается детская колыбель. Дре-

вянный очеп из берёзы качает, как пружина (Алб. Скв.). Все дети в зыбке росли, очепом сидишь и качаешь (Серг. Благ.). Палку сдёлает, очеп называется, подденут и качают (Черн. Магд.). В зыбке качали очепом (Рад. Облuch.). Надо, паря, очеп сделать к зыбке (Бус. Своб.). Амур. (Благ. Магд. Своб. Скв. Шим.). Хаб. (повсем.). Нов.-Даур. — Ср. О ч е п о к.

3. Ловушка на зайца. Ставили на зайцев очепы, на дерево петлю цепляли (Черн. Магд.). Срубишь деревину, берёшь очеп, баклажку, гужевину, соединяешь, и получáтся очеп (Алб. Скв.). Очеп просто делали: петля на одном конце, на другом груз (Ст. Окт.). Амур. (Магд. Скв.). Хаб. (Окт.).

4. Часть сооружения при подледном лове в виде закрепленного шеста, один конец которого опущен с сетью в воду. Очеп — жердь в рогульку вставлена, как сазан находит, и очеп подымáт зыбку (Анос. Шим.). Очеп таким образом опущен, он туды утопляется (Черн. Магд.). Амур. (Магд. Шим.). — Ср. О т щ е п.

ОЧЕПОК, п к а, м. То же, что очеп во 2-м знач. Дети спали в зыбках, а над ней очепок называли, (Черн. Магд.). Амур. (Магд.).

ОЧИП, а, м. См. Очеп во 2-м знач. Очип с зыбкой над кроватю ацсел (Алб. Скв.). Раньше качалки-то не на пружинах были, а на очипах (Джл. Скв.). Амур. (Скв.).

ОЧИСТИТЬСЯ, и т с я, сов. Освободиться от плacentы, детского места (об отелившейся корове). Когда корова отелится, ждут, пока очистится (Калин. Мих.). Амур. (Мих.).

ОЧКУР, а, м. См. Ошкур. Очкур — пояс для штанов и шаровар (Е.-Ник. Окт.). Хаб. (Вяз. Окт.).

ОЧКУРНЯ, и́, ж. Шнурок, продеваемый в пояс мужских брюк. Очкурня — это не пояс, а подшито, и туды шнурок затягивали (Полярк. Мих.). Амур. (Мих.).

ОЧУРИВАТЬ, а ю, а е ш ь, несов., кого. Исправлять в разговоре. Как чё скажешь, она меня очуриват: "Так неправильно, баба" (Уш. Шим.). Амур. (Шим.).

ОШАУЛЬНИК, а, м. Неодобр. Пересмешник. Ой и ошаульник эдакий. Всё ему смешки (Алб. Скв.). Мой отец ошаульник был, такой прсмешник (Бус. Своб.). Ох, ты и ошаульник, паря (Полярк. Мих.). Ошаульник ходит подсмёивается над каждым (Е.-Ник. Окт.). Амур. (Мих. Своб. Скв.). Хаб. (Окт.). Нов.-Даур. || Безбожник. А, ошаульник, тебя бог накажет, будешь знать, как смеяться над богом (Алб. Скв.). Амур. (Скв.).

ОШАУЛЬНИЦА, ы, ж. Неодобр. Пересмешница. Что с имя́ сдёлается, с ошаульницами (Нев. Лазо). Хаб. (Лазо).

ОШАУЛЬНЫЙ, а я, о е. Неодобр. Легкомысленный, ветреный. Он такой ошаульный, всё по деревне носится, ничё не дёлает (Черн. Магд.). Амур. (Магд.).

ОШАУРИВАТЬ, а ю, а е ш ь, несов. Говорить лишнее, вздор. Ошауривать — говорить, что не надо (Ам. Окт.). Хаб. (Окт.).

ОЩЕПКА, и, ж. Небольшой узкий рубанок. Ощепка — узенький рубанок такой (Пуз. Окт.). Хаб. (Окт.).

ОШКУР, а, м. Устар. 1. Пояс, пришиваемый к брюкам, юбкам и т.д. Старуха, почини-ка ошкур, оторвался ошкур (Сол. Джел.). Хошь у кальсон, хошь у брюк ошкур пришить надо (Н.-Вскр. Шим.). Ошкур у брюк назывался

(Деж. Лен.). Амур. (Благ. Джл. Магд. Скв. Шим.). Хаб. (Бик. Лен. Окт.). Нов.-Даур.

2. Широкий пояс, ремень. *Ошкур* – поясск с кожи, и к ему нож охотничий (Ст. Окт.). Парни ошкурны шили, пуговицами украшали (Джл. Скв.). Амур. (Скв.). Хаб. (Бик. Вяз. Лен. Окт.).

ОШКУРИТЬ, р ю, р и ш ь, сов., что. Снять кору с дерева. *Нарубят лесу, ошкурят и сплавом сплавают* (Ам. Окт.). *Ошкурушь берёсто и мантулишь этой палкой покрепче* (Войк. Кнст.). Амур. (Кнст.). Хаб. (Окт.).

ОШКУРЯТЬ, я ю, я е ш ь, несов., что. Снимать шкуру с животного. *Ошкурляи его, сушили шкуру и ичиги шили* (Черн. Магд.). Амур. (Магд.).

ОШЛАГ, а, м.; обычно мн. ошлага́, о́ в.

Обшлаг. *У него всю жизнь ошлага и рвутся* (Алб. Скв.). *Ошлага так замусолил, что не достираешься* (Серг. Благ.). Амур. (Благ. Скв.).

ОШУНЁЦ, н и а́, м. 1. Тонкий, ломкий лёд. *Лёд, например, ошунец. Вот идёшь, а он ломается, тоненький. По ошунцу не скрадёшь зверя* (Черн. Магд.). Амур. (Магд.).

2. Ворох опавших листьев в лесу. *И лист тоже ошунец, он же сухой, шумит* (Черн. Магд.). Амур. (Магд.). – Ср. Ш у н ё ц.

ОШУРКИ, р о к, мн. Остатки от растопленного, пережаренного сала. *Когда внутреннее сало распял, то ошурки остаются, выжарки* (Алб. Скв.). *Ошурки накладёшь, так объядение такое.* (Джл. Скв.). Амур. (Скв.). Нов.-Даур.

П

ПАБЕРЕГ, а, м. Луг на берегу реки. *На берегу у нас кони были. Паберег – это вроде как лужайка* (Черн. Магд.). Амур. (Магд.).

ПАВУТ, а или у, м. См. Паут. *Павут слишком коров заедает* (Полярк. Мих.). *Ой, здесь павутов видимо-невидимо* (Алб. Скв.). Амур. (Мих. Скв.).

ПАГЛЕНКИ, н о к, мн. Устар. Род шерстяных чулок, закрывающих колени; гетры. *Пагленки вязали, такй чулки из шерсти без следов. Надёшь на голышку их, и тепло* (Н.-Вскр. Шим.). Амур. (Шим.).

ПАДАНКА, и, ж. 1. Опавшие зерна, семена. *Паданка – это зерна опавшие* (Е.-Ник. Окт.). *У меня ноготки от паданки растут* (Чесн. Мих.). Амур. (Благ. Мих.). Хаб. (Окт.).

2. Всходы от опавших семян. *Овсяк осыпается, и паданка всходит* (Алб. Скв.). *Сколько у тебя обилось хлеба? Паданка-то как взошла.* (Вен. Вяз.). *Опала нонче, а на другой год паданка взошла. Всё, чё всходит весной не сеяно, все паданка называем* (Рад. Облuch.). Амур. (Благ. Скв. Шим.). Хаб. (Вяз. Облuch. Окт.).

ПАДАТЬ. См. Пасть.

ПАДЕРА, м, ж. 1. Сильный ветер с дождем или снегом; буря. *Ветер начинается, видно, будет падера кака-то, всё одёрёт на свете* (Серг. Благ.). *Падера – это сильный ветер с дождём, снегом. Падера бывает и летом* (Алб. Скв.). *А падера поднялась. Падера – ветер, дождь, слякость* (Саг. Арх.). *Ой, гыт, падера поднялась. Снег метет, вьюга и метель* (Пуз. Окт.). Амур. (Арх. Благ. Скв. Шим.). Хаб. (Окт.). – Ср. П у д е р г а.

2. Густой мокрый снег. *Ой, падера кака была тогда. Да это снег валил мокрый* (Алб. Скв.). Амур. (Скв.).

ПАДИНА, ы, ж. Широкая долина между холмами, сопками. *Такй у нас падины есь. Идёшь по падинам по следу* (Алб. Скв.). Амур. (Скв.).

ПАДИНА, ы, ж. Труп животного. *Падина гыт, лежит, кругом вонь. Сдох зверь, или волки загрызли – падина лежит* (Полярк. Мих.). Амур. (Мих.). Нов.-Даур. – Ср. П а д л а, Пропастина, Пропасть.

ПАДЛА, ы, ж. То же, что падина. *Падла лежит в яме, протухла уже* (Калин. Мих.). Амур. (Мих.).

ПАДУШЕЧКА, и, ж. Уменьш.-ласк. к падушка. *От главной пади идут падушечки* (Пашк.

Облuch.). *А отростки – ма́леньки падушечки. Большая падь – мать, а от её отростки – падушечки* (Рад. Облuch.). *Падушечки гут кругом, вода там стоит* (Алб. Скв.). Амур. (Своб. Скв. Шим.). Хаб. (Облuch. Окт.).

ПАДУШКА, и, ж. Небольшая узкая долина. *Верх – это хребет тянется, падушки между сопками* (Пашк. Облuch.). *Раньше дрова́м занимались, навалат лесин где-нибудь в падушках* (Е.-Ник. Окт.). *Богородска трава, она в падушках, в пады́х растёт* (Пашк. Облuch.). *Падушка под вид распáда, то́ко узкая* (Джл. Скв.). *Падушка и падь одинаково* (Джл. Скв.). Амур. (повсем.). Хаб. (Бик. Облuch. Окт.).

ПАЕВКА, и, ж. Большой сосуд из бересты для переноски ягод на дальние расстояния. *Мы набрали полну павку брусничы, еле дотащили* (Уш. Шим.). Амур. (Шим.). – Ср. П а́ й в а.

ПАЗНИК, а, м. Столярный инструмент с заостренным концом для выдалбливания пазов. *Пазник – выбирать пазы, он на ручку надеётся, как топор, и долблшь ём* (Блг. Окт.). *Таким пазником пазы делали в столбах и вставляли гуды слегу* (Алб. Скв.). *Бат долбили пазником* (Н.-Вскр. Шим.). Амур. (Благ. Магд. Своб. Скв. Шим.). Хаб. (Лазо Облuch. Окт.). Нов.-Даур.

ПАЗОВАТЬ, з у ю, з у е ш ь, несов., что. Делать паз, выемку в бревне. *Берётся лесина хорбоша или дерево, и пазуют его, долбят пазником* (Н.-Вскр. Шим.). Амур. (Благ. Своб. Шим.).

ПАЙВА, ы, ж. То же, что паевка. *Была эта берёзова пайва, сошьёшь и по ягоды* (Черн. Магд.). *Счас пайву дёлам из фанерки* (Кн-ка Кнст.). Амур. (Кнст. Магд.).

ПАКЛЯ, и, ж. Устар. Рука. Руку называли паклей. *Дядя пришел и говорит: "Вот у меня пакля разболелась"* (Алб. Скв.). Амур. (Скв.).

ПАКОСТИТЬ, щ у, с т и́ ш ь, несов. 1. Совершать какие-л. неблаговидные поступки, приносить кому-н. вред. *Вы лучше ко мне не ходите и не пакостите, а то пришли и пошли всё пакостить* (Башур. Облuch.). *Ты только на пакость годишься, пакостишь мне и всё* (Серг. Благ.). *Сколь жили, столь и пакостила она мне* (Н.-Андр. Бел.). Амур. (Бел. Благ. Своб. Шим.). Хаб. (Облuch.).

2. Что. Грязнить, пачкать. *Только ноги па-*

костишь имя (Рад. Облuch.). Ты же, Мишка, *пакостишь пол, смотри, как затоптал всё, ноги вытирал бы* (Заг. Сел. Своб.). Амур. (Своб. Шим.). Хаб. (Облuch.).

ПАЛЕРИЗОВАТЬ, з у е т, сов., кого. Парализовать. *Прошлого году в марте палеризовало его* (Нев. Лазр). Хаб. (Лазо).

ПАЛЕСТИНКА, и, ж. Небольшая поляна в лесу. *Мы, как на палестинке, живём, такд полянка, а кругом лес* (Бус. Своб.). Амур. (Своб.).

1. **ПАЛИЦА**, ы, ж. Устар. Варежка. *В такой мороз без палицы не выйдешь* (Джл. Скв.). Амур. (Скв.).

2. **ПАЛИЦА**, ы, ж. 1. Орудие для прополки огородов и окучивания. *Палицей окучивали и пололи огород, а копали сохой* (Кн-ка Кнст.). Амур. (Кнст.).

2. Устар. Часть сохи, служащая для отвала земли при вспашке. *Палицу положишь на сошники и пашешь* (Кн-ка Кнст.). Амур. (Кнст.).

ПАЛОЧКА, и, ж. Устар. Способ обозначения трудодня в колхозных документах в виде черточки. *В колхозе работали за палочки, за трудодни. Сколько работаешь, столько и получишь* (Алб. Скв.). *Счас на деньги работают, а мы на палочки* (Черн. Магд.). Амур. (Магд. Скв.).

ПАЛУЧА, и, ж. Охупка, вязанка. *Целу палучу принесёшь дров и топншь* (Черн. Магд.). Амур. (Магд.).

ПАЛЬНИК, а, м. Поляна на выжженном месте. *Язоду на пальнике собирам* (Черн. Магд.). Амур. (Магд.).

ПАЛЬЦЫ, е в, мн. Приспособление к косе в виде длиннозубых граблей для уборки хлеба вручную. *Здесь черенок, а это сама литовка, крюк ли, пальцы были, их приделывашь к косе, крепишь и косишь* (Поярк. Мих.). Амур. (Мих.).

1. **ПАМПУШКА**, и, ж. Сдобная круглая булочка, выпеченная на пару. *Наша бабука пампушки пекла, кодь жаворонки прилетали* (Серг. Благ.). *Приходите, девки, чай пить с пампушками* (Джл. Скв.). *Пампушки ели, такой кругленький хлеб, на пару сделанный* (Заг. Сел. Своб.). Амур. (Благ. Своб. Скв.). Хаб. (Лазо).

2. **ПАМПУШКА**, и, ж. Связка или пук табачных листьев. *Листок на листок десять, пятнадцать сложишь, ниткой свяжешь, ложат эти пампушки и придавливают, чтобы слежались* (Чесн. Мих.). Амур. (Мих.). — Ср. Па п у ш а.

ПАМЯТЛИВЫЙ, а я, о е. Злопамятный. *Вишь, памятлива какд, всё выместит тебе* (Лен-ское Лен.). *Он памятливый, долго помнит обиды, а потом всё выскажет* (Джл. Скв.). Амур. (Скв.). Хаб. (Лен.).

ПАМЯТЬ. ◊ **Память до порогу**. О плохой, слабой памяти. *А у меня память до порогу, и всё* (Калин. Мих.). *Я не памятлива стала, память до порогу, ничё счас не помню* (Серг. Благ.). Амур. (Благ. Мих.).

ПАН. ◊ **Пан король**. Не зная нужды, благополучно. *Которы богаты, у их пан королю, там скота полон двор* (Кас. Арх.). *Живу пан королю тепер, не то, что раньше* (Серг. Благ.). Амур. (Арх. Благ.).

ПАНЁВА, ы, ж. Устар. Головной убор типа башлыка. *Панёвы извозчики одевали, кодь обоз сопровождали, это головной убор из сукна* (Бира Облuch.). Хаб. (Облuch.).

ПАНО́К, н к а́, м. Бита из кости для игры в бабки. *Это какд-то игра, ребятишки в лодыжки играли, играли в бабки, панок был. Бабки поставят и панком бросали* (Бикин). Хаб. (Бик.).

ПАНПУ́ШКА, и, ж. См. 1. Пампушка. *Панпушки были несолены, невкусны* (Арг. Лазо). *Угощались нас панпушками* (Арг. Лазо). Хаб. (Лазо).

ПАНТОВЬЁ, ь я́, ср. Охота на оленей для добывания пантов; пантовка. *Весной в пантовье поехал* (Пуз. Окт.). *На пантовье, чай, пойдём?* (Бдж. Лен.). Хаб. (Лен. Окт.).

ПАНТЮ́ХА, и, м. Презр. О неумелом, нерасторопном человеке. *Шил, шил да испортил. Эх, ты, беспутный пантюха*. (Бус. Своб.). *А чё вы к этому пантюхе-то пошли, думаете, чё скажет вам* (Бус. Своб.). Амур. (Своб.).

ПАПЕРЁТКА, и, ж. Устар. Украшение из бумажных или восковых цветов на голове невесты во время свадьбы. *Паперетками украшали волосы невесты на свадьбе. Красивы паперетки делали вокруг головы* (Джл. Скв.). Амур. (Скв.).

ПАПЕРТ, а, м. Растение папоротник — Pteridophyta. *Паперт здесь растёт, паперт от простуды, он цветёт под Иванов день* (Марк. Благ.). Амур. (Благ.). — Ср. Па п е р т н и к.

ПАПЕРТНИК, а, м. То же, что паперт. *Папертник у нас тут за Зеей растёт по кустам* (Красн. Маз.). *Папертник есь, его так и зовут* (Белояр. Маз.). Амур. (Маз.).

ПАПУ́ША, и, ж. То же, что 2. Пампушка. *Вот сидишь и разглаживашь листья и кладёшь в папуши. Вот такд она папуша, килограмма полтора, верёвочкой свяжешь папушу* (Калин. Мих.). *Табак ложили папушами, кучками* (Алб. Скв.). Амур. (Мих. Скв.).

ПАРАЛИЗАЦИЯ, и, ж. Паралич. *У нас парализация есь, расшибло её* (Голов. Бир.). Хаб. (Бир.).

ПАРЕНАЯ ЗЕМЛЯ́. Вспаханная и оставленная на лето без посева земля с целью ее улучшения; пар. *Осенью пащут, под пары она перепашана, и год отдыхат парёная земля* (Каз. Хаб.). *Пары вот в майски спашут и на всё лето, осенью перепарят. Парёная земля, она сорняков не пушат* (Нев. Лазо). Хаб. (Лазо Окт. Хаб.).

ПАРЁНКА, и, ж. Пареная тыква, брюква. *У брюквы космы обрежут и в печку, там она целый день томится, потом вытаскивают и в чуман. Это парёнка. В войну-то часто парёнку ели* (Джл. Скв.). *Тыкву в печку, а потом парёнку едят дети* (Уш. Шим.). Амур. (Скв. Шим.). Нов.-Даур.

ПАРИК, а́, м. Пара лошадей. *Я на парикү, на двух конях вез перевозчика и двух людей* (Черн. Магд.). Амур. (Магд.).

ПАРИКА-ЗАРАЗА, ы, общ. Груб. Ругательство. *У нас тут материться не принято. А вот парика-зараза в самый раз. Я, гыт, тебе, парика-зараза, сколько раз говорить буду* (Уш. Шим.). Амур. (Шим.).

1. **ПАРИТЬ**, р и т, несов., кого. Высиживать цыплят. *Утка парит цыплят, высиживат цыплят* (Серг. Благ.). *Я посадила наседку, пусть цыплят выведет десятка полтора* (Джл. Скв.). *У меня, гыт, курица парит* (Башур. Облuch.). *Парить курица хочет, квочет, крылья расставляет, детей хочет* (Пашк. Облuch.). Амур. (Благ. Скв. Шим.). Хаб. (Облuch.). Нов.-Даур.

2. ПАРИТЬ, р ю, р и ш ь, несова, что. Выращивать в парниках овощи. Огурцы парить раму делал (Уш. Шим.). Амур. (Шим.).

ПАРКА, ы, ж. Бак для кипячения белья. У них там была парка, так я и стала стирать там. Из парки вытаскивают, отстирывают и полоскают (Черн. Магд.). Амур. (Магд.).

ПАРНИШОНКА, и, м. Уменьш.-ласк. Мальчик. Алька-то хороший парнишонка (Черн. Магд.). Амур. (Магд.).

ПАРНОЙ, а я, б е. 1. Слабый, недавно родившийся (о ребенке). Куда она понесла его, он ешшо парной, ему и месяца нет (Алб. Скв.). Говорят, чё идёшь, он ешшо парной, только народился, слезышь его (Н.-Андр. Бел.). Они его парного уронили (Н.-Андр. Бел.). Амур. (Бел. Своб. Скв.).

2. Слабый, не выздоровевший (о женщине в первые сорок дней после родов). Женщине сорок дней открыта гробница после родов. Парна она всё время. Говорят, не ходи к им, женщина парна там (Алб. Скв.). Родит женщина — она парная, сырая (Джл. Скв.). Амур. (Бел. Скв.).

ПАРНОХА, и, м. Юноша, молодой человек. У меня-то никого нету, живём двое с парнохой, не женился ешшо (Бдж. Лен.). Хаб. (Лен.).

ПАРОКОНКА, и, ж. Большая телега для пары лошадей. Ты этих коней запряга в пароконку (Голов. Бир.). На пароконках сено свозили (Н.-Андр. Бел.). Тут одним конём не обойдёшься, пароконку надо (Серг. Благ.). Амур. (Бел. Благ.). Хаб. (Бир.).

ПАРОМИТЬ, м л ю, м и ш ь, несова; слабомить, м л ю, м и ш ь, сова, что. 1. Скреплять в несколько рядов бревна для сплава. Лес паромили и по Амуру сплавали (Бдж. Лен.). Паромить — это вот делат плоты. Лес плотили, паромили (Союз. Окт.). Раскатывали дома, паромили иплыи (Черн. Магд.). Спаромят их в один ряд — брёвна, жерди — ронжи сверху, делают клинья и паромят прутьями (Колыц. Шим.). Амур. (Магд. Скв. Шим.). Хаб. (Лен. Окт.). — Ср. П л о т и т ь.

2. Сплавливать лес плотями по воде. Лес паромили по Амуру. Заторы были (Черн. Магд.). Паромили лес по большой воде (Черн. Магд.). Мы до Благовещенска паромили лес (Алб. Скв.). Амур. (Магд. Скв.).

ПАРОМКА, и, ж. 1. Соединение двух или более бревен для сплава их по реке. Два соединённых бревна — это уже паромка, а когда двадцать — сплёт (Уш. Шим.). Амур. (Шим.).

2. Небольшой паром. Когда паромка идёт, скатывают брёвна (Алб. Скв.). Ставили на паромку тех, кто умел (Алб. Скв.). Амур. (Магд. Скв. Шим.).

ПАРОТЯГОЙ, нареч. Буксирная, используя силу пара. Лес в пределах трёх тысяч ведёт паротягой, парходом (Черн. Магд.). Амур. (Магд.).

ПАРУНЬЯ, и, ж. Курица-наседка. Клукуша, парунья цыплят парит (Сад. Окт.). Когда сидит — парунья, а кода выводит — цыплятница (Пуз. Окт.). Парунью не садила нонче (Пашк. Облuch.). Парунья — по-гурински курицу-наседку звали (Алб. Скв.). Парится, знат, курица, вот и парунья (Джл. Скв.). Амур. (Благ. Магд. Своб. Скв. Шим.). Хаб. (Вяз. Лен. Облuch. Окт.). Нов.-Даур. — Ср. П а р у х а, П а р у ш к а.

ПАРУХА, и, ж. То же, что парунья. Паруха — курица, котра садится на яйца и выводит цыплят (Джл. Скв.). Амур. (Скв.).

ПАРУШКА, и, ж. То же, что парунья. Парушка — это, по-нашему, парунья, а цыплятница с цыплятами ходит (Пуз. Окт.). Парушка — это кода сидит на яйцах (Полярк. Мих.). Амур. (Мих.). Хаб. (Окт.).

ПАРЯ, и, м. Устар. 1. Мужчина, приятель. Смотришь — вечером паря гурана убил (Е.-Ник. Окт.). Паря по воду поехал, паря за угол задел, паря высватал невесту — на себя петлю надел (Ст. Окт.). Паря бы помог нам, дак учить ешшо (Алб. Скв.). Амур. (Скв.). Хаб. (Бир. Окт.). Нов.-Даур.

2. Обращение (обычно к мужчине). Ох, ты и ошаульник, паря (Полярк. Мих.). Паря Петруха, мы, однако, здесь заочумем (Лазар. Лен.). Паря, да паря. Так ко всем обращались, к мужику, и женщине. Эй ты, паря, куда пошла? (Уш. Шим.). Амур. (Арх. Благ. Скв.). Хаб. (Бик. Бир. Лен. Окт.). Нов.-Даур.

ПАСИНА, ы, ж. Пастбище. На пасине скот-то пасётся. Это место пасина, где скот пасут (Полярк. Мих.). Амур. (Мих.).

ПАСКА, и, ж. 1. Христианский праздник, пасха. На паску куличи пекли, яйца красили (Алб. Скв.). Раньше паску все справляли, большой праздник (Серг. Благ.). Амур. (Благ. Своб. Скв.). Хаб. (Лен. Окт.).

2. Кулич. Паску испекешь, украсишь, и по кусочку отрезали (Серг. Благ.). В русской-то печке паска шибко поднималась (Серг. Благ.). Паску оставляют на посев, во время сева крошки бросают (Пашк. Облuch.). Амур. (Благ. Кнст. Скв.). Хаб. (Облuch.).

3. Перен. Отдых, перерыв в работе. Сёдни вам паска. Хорошо, отдых сёдни девчонкам (Ст. Окт.). Хаб. (Окт.).

ПАСТУШКА, и, ж. 1. Охотничья ловушка в виде настораживающего устройства с петлей. Первая-то проволоки не было — пастушки делали, тут плёнка из веревки, вылашки и палка-очеп (Ст. Окт.). Колышек падает, очеп поднимается и затягивает пленку-петлю (Калин. Мих.). Ловушка-пастушка, но мне приходилось ставить пастушки, делать кулёнки (Башур. Облuch.). Пастушкой соболей, колонков ловят (Алб. Скв.). Амур. (Магд. Своб. Скв.). Хаб. (Вяз. Облuch. Окт.).

2. Охотничья ловушка на крупного зверя в виде загона. На большого зверя пастушку делали. Это забор большой ставили. В нём отверстие делали и знали зверя в него (Джл. Скв.). — Ср. П у т и к во 2-м знач.

ПАСТЫЛЬНИК, а, м. Растение (какое?). Пастыльник растёт метра два высотой. Черно-тальник вместе с пастыльником (Джл. Скв.). Амур. (Скв.).

1. ПАСТЬ, и, ж. 1. Охотничья ловушка (чаще с приманкой для зверя), в виде расщепленного бревна с клином-насторожкой (рис. 18,4). Пасти рубили. Сваливают лесину, разрубливают, ставят насторожку, венчик из ёрника туда кладут. Для пасти два кряжа делают, расщепляют, вбивают клин (Черн. Магд.). Пасти еще до нас делали, как причокаывали сюда (Ст. Окт.). Пастями ловили коз. Берут две половины бревна, настораживают чепок и протягивают нить. Коза под верхнюю часть бревна подлазит и попадает (Алб. Скв.). Амур. (Магд. Мих. Своб. Скв. Шим.). Хаб. (Окт.).

2. Охотничья ловушка в виде загона с замаскированной ямой. *Пасть* представляет собой вырытую яму, замаскированную ветвями. *Гураны раньше делали пасти на охоте* (Алб. Скв.). *Пастьми коз ловили. Жердями городят стенки, в конце яму копают, ветками забрасывают её и загоняют в пасть коз. Попадал в яму и медведь* (Бикин). Амур. (Магд. Мих. Скв.). Хаб. (Бик.).

2. ПАСТЬ, па д ё т, сов.; па́дать, па́да е т, несов. Впадать (о реке). *В Ульмий много падает речек* (Анос. Шим.). *Там Кумара в Амур пала, место рыбное* (Черн. Магд.). Амур. (Магд. Шим.).

ПАТРУБИ, ё й, мн. Не размолотые до конца оболочки зерен. *Мололи на простомле, не отсеивала отрубя, патруби. Патруби мельче отрубей* (Полярк. Мих.). Амур. (Мих.).

ПАУЖИН, а, м. 1. Время еды между обедом и ужином. *Отдохнут до паужина и идут работать* (Марк. Благ.). *Паужин бывает часа в четыре, а ужин позже* (Кум. Шим.). Амур. (Благ. Своб. Скв. Шим.). Хаб. (Бик. Лен.).

2. Пища, предназначенная для еды между обедом и ужином. *Обед дадут, ешюб имя и паужин дадут* (Н.-Андр. Бел.). Амур. (Бел.). Хаб. (Облuch. Окт.). — Ср. Па у ж н а.

ПАУЖИНАТЬ, а ю, а е ш ь, несов.; по́паужинать, а ю, а е ш ь, сов. Принимать пищу между обедом и ужином. *Счас пообедали, часов в пять паужинать будем* (Серб. Благ.). *Паужин делали. Пообедали, потом попаужинали* (Калин. Мих.). Амур. (Бел. Благ. Магд. Мих. Своб. Скв.).

ПАУЖНА, ы, ж. То же, что паужин в 1-м знач. *До паужны поработали и всё* (Е.-Ник. Окт.). *Паужна была после обеда, перед вечером* (Пуз. Окт.). *Отобедают, отдохнут, потом паужна. В паужну не варят, а в обед варят* (Голов. Бир.). Амур. (Кнст. Мих.). Хаб. (Окт.). Нов.-Даур.

ПАУЖНА. ◊ Солнце в паужну. См. Солнце.

ПАУЖНАТЬ, а ю, а е ш ь, несов. См. Паужинать. *Паужнать — чай пить, надо паужнать, надо чай пить, потом сено класть* (Башур. Облuch.). *Уповод отработат, съедет паужнать* (Войк. Кнст.). *Отобедают, отдохнут, потом солнце, так паужна, паужнать идёте — чай пить, а потом ужинать* (Союз. Окт.). Амур. (Кнст.). Хаб. (Бир. Облuch. Окт.). Нов.-Даур.

ПАУТ, а или у, м. Овод. *В кулук ставили коней: паута было много. Дым клали от пауту* (Союз. Окт.). *Оводов у нас называли паутами. Ешюб и китайский паут есь, красный, большой, вредный* (Алб. Скв.). *Целый день паутов кормила* (Калин. Мих.). Амур. (повсем.). Хаб. (повсем.). Нов.-Даур.

ПАУТКА, и, ж. Паутина. *Паутка — это сама паутина тоненька-тоненька. Ешюб и паутинкой звели* (Калин. Мих.). Амур. (Мих.).

ПАХАЛЬНЫЙ, а я, о с. Пригодный для пахоты, обрабатываемый пахотой. *Пахальных земель много было* (Уш. Шим.). Амур. (Шим.).

ПАХАРИЦА, ы, ж. Женщина, пашущая землю. *Счас-то пахарицы за трактор садятся, а в войну пахарицы на коровах пахали. Они ведь одни были* (Серг. Благ.). Амур. (Благ.). Хаб. (Лазо).

ПАХАРЬ, я, м.; мн. па х а р я. 1. Якорь на плоту в виде бревна с заостренным железным наконечником и грузом. *Пахарь — это тот же якорь: вот бревно, оно заострено, а на него*

железный конец, а сверху груз железный, он врезается в дно и останавливает плот. Пахарь спусти (Пашк. Облuch.). *Метра полтора палка, а там кованый железный конец. Это и есь пахарь. Кол этот пахарем называют* (Пашк. Облuch.). *На Зее лес плавают, дак пахаря были* (Блг. Лен.). Хаб. (Лен. Облuch.). || Шест, кол, используемый как тормоз при ловле рыбы неводом. *Ты будешь на забегнике, а ты иди на пахарь. Двое, трое берут пахарь и идут по берегу, невод задерживают* (Кн-ка Кнст.). Амур. (Кнст.).

2. Перен. Человек, тормозящий, задерживающий невод при помощи особого приспособления — пахаря. *Человек этот — пахарь — переставляет кол на берегу. Кол этот, палка, пахарем его называют* (Пашк. Облuch.). *Если сильное течение, то пахарь, один человек, берёт концы невода, канат и запахиает, чтобы не вырвало* (Пашк. Облuch.). *Пахарь, этот, ну, человек с пахарем, задерживает невод* (Кн-ка Кнст.). Амур. (Кнст.). Хаб. (Облuch.).

ПАХАТЬ, ш у́, ш е ш ь, несов. 1. Тормозить, останавливать (о плоте, неводе). *Пахать на пристачу!* — Командует. *Пахать, значит, тормозить: два-три бревна заостренных сбрасывают и на якоря пахать, оне пашут, тормозят* (Пашк. Облuch.). *Длинный кол, а внизу сук. Один на лодке выезжат и начинают пахать, а потом бросат тормоза с носу* (Е.-Ник. Окт.). *Ты, гыт, заблывай, или паши пахарь, задерживай невод пахарем* (Кн-ка Кнст.). Амур. (Кнст.). Хаб. (Облuch. Окт.).

2. В словосочетаниях. ◊ Пахать в развал. *Пахать землю в круговую, оставляя в центре незаваленную борозду. Пахали в развал. Это кругляха, оставляется борозда* (Пашк. Облuch.). *Пахали в свал и в развал. В развал пахать — это пахать в круговую. Оставляется борозда кругляхой* (Башур. Облuch.). Амур. (Кнст.). Хаб. (Облuch.).

◊ Пахать в расклад. То же, что пахать в развал. *Я вот, примерно, всё пахала в расклад; заедешь на пашню, её по-нашему зовут кругляхой, и если глядишь, как мочная земля, тогда вокруг, а если сухая, то пашешь в расклад* (Уш. Шим.). Амур. (Шим.).

◊ Пахать в (на) свал. Пахать землю по прямой линии. *Заезжашь посередке, а обратно на свал пашешь, ехали на середине, склад называётся* (Пашк. Облuch.). *В свал пашут и в развал. В свал пашут: одну борозду прогонят и рядом с ей другую* (Кн-ка Кнст.). Амур. (Кнст.). Хаб. (Облuch.).

◊ Пахать кругляхой. То же, что пахать в развал. *Пахали в свал и в развал. В развал пахать — это пахать кругляхой* (Рад. Облuch.). *И кругляхой пахали, у нас пашни мленьки* (Уш. Шим.). Амур. (Шим.). Хаб. (Облuch.).

ПАХОРУКИЙ, а я, о е. Не имеющий руки. *Так пахорукий и был, левой рубил. Вон пахорукий идёт* (Нев. Лазо). *Пахорукий, ну, без руки. Микитыч пахорукий, безрукий* (Нев. Лазо). Хаб. (Лазо).

ПАХОТА́, ы́, ж. Пахота. *Боронят конными боронами, называют бороньба, а когда плугом — пахота* (Алб. Скв.). *В мэтэссе мы работали, всё переводят на пахоту, хошь боронят, хошь пашут* (Полярк. Мих.). Амур. (Мих. Скв.). Хаб. (Бир. Лен.).

ПАХТАНЬ, и, ж. Пахта. *Пахтань остаётся при сбивании масла, а от творога сыворотка*

(Джл. Скв.). Пахтань попробуйте (Алекс. Шим.). Амур. (Скв. Шим.).

ПАЦАНКА, и, ж. Девочка. *Кодá я еши́о пацанкой была, с отцом ездила в поле* (Алб. Скв.). *Я-то тогда пацанкой была, девчонкой, не помню ни́чэ (Пашк. Облuch.)*. *Чёртова пацанка. Унистожила всех белок* (Калин. Мих.). Амур. (Мих. Скв.). Хаб. (Облuch.).

ПАШЁК, ш к á, ж. Разработанный в поле участок, используемый под посадку картофеля и других сельскохозяйственных культур. *Пашек у нас возле култука. Пашек-то? Это разработанная земля, картошку сажаем* (Джл. Скв.). Амур. (Скв.).

ПАШНИНА, ы, ж. Пушнина. *Кодá заготовливали пашнину, выпустили нас* (Саг. Арх.). *Пашнины раньше много было* (Джл. Скв.). Амур. (Арх. Скв.).

ПАЮСИТЬ, с ю или шу, сишь, несов., что. Заготавливать паюсную икру. *Снасти ставили, икра-то чёрна, паюсили её: такой чан, по три ведра с калуги, соли нормой клали* (Обл-е). *Паюсили много икры* (Нев. Лазо). Хаб. (Лазо Облuch.).

ПЕВУХА, и, ж. Женщина, любящая петь. *Я певухой когда-то была, ох и любила петь* (Кн-ка Кнст.). Амур. (Кнст.).

ПЕГАН, а, м. Пегая лошадь. *Лошади разные бывают: пеган, пегашка, саврас* (Джл. Скв.). Амур. (Скв.). – Ср. Пеганка, Пегашка.

ПЕГАНКА, и, ж. То же, что пеган. *Масти пеганы. Лошадь есь такая. Пеганка называли* (Калин. Мих.). Амур. (Мих.).

ПЕГАНЫЙ, а я, о е. Пегий. *Кони пеганы были, с пятнами, бело пятно, черно* (Калин. Мих.). *Пеганы лошади пёстры, как корова* (Полярк. Мих.). *Пеганы или такй рябы, пятнами* (Полярк. Мих.). *Пеганы лошади? Ну, это шерсть рыжая с пятнами* (Кольц. Шим.). Амур. (Мих. Шим.). Нов.-Даур.

ПЕГАШКА, и, ж. То же, что пеган. *Были чёрны, вороны, пегашки, голублики, разны лошади. Голублик - это голуба такá, а пегашка - тот уж белый, в пятнушках* (Джл. Скв.). Амур. (Скв.).

ПЕКАРКА, и, ж. 1. Женщина-пекарь. *Пекарка хлеба напекла нам на дорогу* (Алб. Скв.). *Я пекла хлеб, пекаркой была* (Анос. Шим.). Амур. (Своб. Шим.).

2. Пекарня. *Там, где кто уж работал: на пекарке хлеб пекли, или на куфне уж варишь* (Е.-Ник. Окт.). Хаб. (Окт.).

ПЕКАРЧИТЬ, ч у, чишь, несов.; запекáрчить, ч у, чишь, сов., кого. Мучить непосильной работой, боями, издеваться. *Мучит он её, значит, пекарчит* (Башур. Облuch.). *Запекарчили совсем молодуху: робит, как конь, а им всё мало. Муж бьёт, свёкор молчит* (Башур. Облuch.). *Начали её пекарчить, старуху ту* (Ст. Окт.). Хаб. (Облuch. Окт.). Нов.-Даур.

ПЕКЧИ, п е к у́, п е к ё́ ш ь, несов., что и без доп. 1. Печь, выпекать. *Лепятся счас хлеб-то пекчи, всё из магазину* (Саг. Арх.). *В печке можно пекчи хлеб* (Пашк. Облuch.). Амур. (Арх.). Хаб. (Облuch.).

2. Обдавать зноем, жаром. *Найдёт, айдёт [отучах], и тут же опётé солнце выгланет, пекчи начало* (Голов. Бир.). *Надень платок, голову будет пекчи* (Алб. Скв.). Амур. (Арх. Скв.). Хаб. (Бир. Облuch.).

ПЕЛЁВА, ы, ж. Мякина. *В обмолоченной пшенице было мало пелёвы* (Алб. Скв.). *Пелёва, мякина - это оболочка зерна, которая отбивается при молотье* (Джл. Скв.). Амур. (Скв.). Нов.-Даур. – Ср. Пеленá.

ПЕЛЕДА, ы, ж. Солома. *Крыли гумно пеледой. Пеледой покроешь крышу, то никакой дождь не страшен* (Алб. Скв.). Амур. (Скв.).

ПЕЛЕДИТЬ, ж у́, д и́ ш ь, несов.; спелéдить, ж у́, д и́ ш ь, сов., что. Покрывать гумно соломой. *Пеледят крыши больше на Западе, у нас редко* (Алб. Скв.). *Спеледишь гумно ли, сараюшку, дождь не попадát* (Алб. Скв.). Амур. (Скв.).

ПЕЛЕНА, ы, ж. То же, что пелёва. *Пелену дальше относит, мякину эту. Отбивát ветром пелену* (Е.-Ник. Окт.). Хаб. (Окт.).

ПЕЛЮСКА, и, ж. Солёный кочан капусты. *У меня и счас пелюска есь в бочонке. Вкусна такá пелюска, хрумтит* (Кн-ка Кнст.). Амур. (Кнст.).

ПЕНДИКС, а, м. Аппендицит. *У меня был пендикс, чуть не умерла. Показать, какой пендикс был* (Нев. Лазо). Хаб. (Лазо).

ПЕНЗИЯ, и, ж. Пенсия. *Он пензию получает, а я оклад* (Е.-Ник. Окт.). *На пенсию живу, да дочка посылает* (Джл. Скв.). Амур. (Благ. Скв.). Хаб. (Лен. Окт.).

ПЕРВА́, нареч. Сначала. *Перва ступку наладишь, потом пальцы* (Ст. Окт.). *Я первая из Квашиной в Дежнёву приехал* (Пешк. Облuch.). *Перва литвкой не умела, дак соседка научила* (Полярк. Мих.). Амур. (Арх. Мих. Скв.). Хаб. (Бир. Лен. Облuch. Окт.). – Ср. Пёрво, Пёрвоначале.

ПЕРВА́К, á или у́, м. 1. Самогон, полученный из аппарата в самом начале приготовления. *Первака схватил, аж внутри всё горело. Крепок первак был* (Н.-Вскр. Шим.). *Перваку, бывало, нагонишь, как спирт* (Серг. Благ.). Амур. (Благ. Шим.). – Ср. Пёрвác.

2. Первый рой пчел. *Трутовки - это уж первак. Перваки не пойдут* (Пуз. Окт.). *Первак - это пчёлы, первый рой, а есь вторяк, есь третий рой - это уж у плохого пчеловода* (Союз. Окт.). Хаб. (Облuch. Окт.).

ПЕРВА́Ч, á или у́, м. То же, что первак в 1-м знач. *Первач крепкий шибко, его так не выпьешь* (Серг. Благ.). *Первач как слеза, светлый идёт*, (Бус. Своб.). Амур. (Благ. Своб.).

ПЕРВАЯ ЗЕМЛЯ. *Вспаханная впервые целина. Первая земля кодá первá пашут забё* (Голов. Бир.). *Первая земля, кодá пашут на целине* (Голов. Бир.). Хаб. (Бир.).

ПЁРВО, нареч. То же, что перва́. *Надо перво своими силами оборудовать всяку штуку* (Внц. Лен.). *Я её перво не узнал* (Кас. Арх.). *Перво покажи надо в печке, а потом уж делать* (Алб. Скв.). Амур. (Арх. Мих. Скв.). Хаб. (Лен.).

ПЕРВОБЫ́ТНЫЙ, а я, о е. 1. Живший с давних пор. *Первобытны-то люди вон на Ушкánке живут* (Бус. Своб.). *Вот эти первобытны прикочавывали с Забайкалу* (Внц. Лен.). *Первобытны люди гулами носили, только мужики и только на охоту* (Ин-ка Арх.). Амур. (Арх. Своб. Скв.). Хаб. (Лен.).

2. Старинный (о вещах). *Это одеяло-то первобытно, уж не помню, сколько лет ему* (Саг. Арх.). *У нас ни́чэ нет современного,*

всё первобытно (Пуз. Окт.). Амур. (Арх.). Хаб. (Окт.).

3. Неграмотный, мало знающий. *Когда появились трактора, мы же первобытные люди были, стоим на коленках, богу молимся и говорим: "О, како чудище идёт!"* (Полярк. Мих.). Амур. (Мих.).

ПЕРВОНАЧА́ЛЕ, нареч. То же, что *первая Шерсть шиньгаши*. *Первоначале на веретёшках пряли* (Бус. Своб.). Амур. (Своб.).

ПЕРВОПРОХОДЕЦ, д ц а, м. Человек, идущий впереди. *Первопроходец корит лес, снимает кору, второй идёт, ведёт усы, ребра прозрёт* (Джл. Скв.). Амур. (Скв.).

ПЕРВОРО́Д, а, м. Начало основания чего-л. *Оне в Диму жили, первоход этот знают* (Полярк. Мих.). Амур. (Мих.).

ПЕРВОСЕНОК, н к а, м. 1. Сено, которое скармливают до сильных морозов. *Ешибь далеко до покоса, едешь косить первосенок* (Алб. Скв.). *Весь покос разбивали на первосенок и на сенокос* (Алб. Скв.). Амур. (Скв. Шим.).

2. Поздняя осень; предзимье. *По первосенку съезжу к брату* (Н.-Вскр. Шим.). *Стожка на первосенок хватит* (Черн. Магд.). Амур. (Маг. Шим.).

ПЕРВОТЕ́ЛОК, л к а, м. Корова, которая телится в первый раз; первотёлка. *А у меня корова-то первотёлк, у ей ешибь и молока-то нет* (Джл. Скв.). Амур. (Скв.).

ПЕРВЯ́К, а́, м. См. *Перва́к* во 2-м знач. *Перваяк — это пчёлы, рой, а есь вторьяк* (Союз. Окт.). *Первый рой выходит, называется перваяк, второй — вторьяк* (Башур. Облuch.). Хаб. (Облuch. Окт.).

ПЕРЕБРО́Д, а, м. Брод. *Здесь вода отошла, переброд хороший* (Пуз. Окт.). Хаб. (Окт.).

ПЕРЕБУТОРИТЬ, р ю, р и ш ь, сов., что. Перемешать. *Перебуторь молоко и пей* (Джл. Скв.). Амур. (Скв.).

ПЕРЕБУТОРИТЬСЯ, р и ш ь с я, р и т с я, сов. Соединиться вместе, вперемешку, смешаться с кем-чем-л. *Народ маленько перебуторился, стали всё ботинки носить, а раньше кто чё* (Джл. Скв.). Амур. (Скв.).

ПЕРЕВЕРШИТЬ, ш у, ш и ш ь, сов., что. 1. Переделать верх стога, скирды. *Зарод перевершить надо. Не можешь вершить, так не лезь* (Серг. Благ.). Амур. (Благ.).

2. Сделать неоднократно укладку стога, скирды. *Этих зарбодов я за свою жись перевершила много* (Уш. Шим.). Амур. (Шим.).

ПЕРЕВЕС, а или у, м. Украшение в срубе. *Перевесы хорбиши привяжут, бляхи медны и кисочки* (Заг. Своб.). *Перевесы протягивали у коня от лба по бокам, по нозам, сами оне разноцветны* (Марк. Благ.). Амур. (Благ. Своб.).

ПЕРЕВЕСЛО, а, ср. Жгут, которым связывают снопы. *Сноп перевеслом перевяжут. Перевесло раскрутилось* (Полярк. Мих.). *Перевесло из пшеницы соделашь и связывашь снопы* (Кн-ка Кнст.). Амур. (Кнст. Мих. Шим.).

ПЕРЕВЕСТИ. ◊ *Перевести выть*. Перевести аппетит. *А чё они наедаются у такой мятки непутёвой. Выть только переведут и опеть голодные* (Н.-Андр. Бел.). *Поесгь некогда было, выть только перевела да побежала* (Н.-Андр. Бел.). Амур. (Бел.).

ПЕРЕВЕСЬ, и, ж. Приспособление из двух и более жердей, связанных попарно и переброшенных через стог или скирду для их укрепления.

Сверху обверши перевесь клали, чтобы ветром сено не сметало (Кум. Шим.). Амур. (Шим.).

ПЕРЕВЯ́З, а, м. Жгут, которым связывают снопы. *Перевяз — это скрученная солома, перевязом снопы перевязывают* (Кврж. Кнст.). Амур. (Кнст.).

ПЕРЕГО́Р, а, м. Рыболовное сооружение на реке (протоке, заливе) в виде перегородки. *Реку перегораживали заёдками, делали перегор из прутьев* (Алб. Скв.). Амур. (Скв.).

ПЕРЕГОРЕТЬ. ◊ *Морока перегорёли*. По народным приметам, закат солнца не в облако, предвещающий ясную погоду. *Морока не перегорели, значит, дождь будет, а если морока перегорели, имеют цвет заката, тогда не будет дождя* (Алб. Скв.). Амур. (Скв.).

ПЕРЕ́Д, а́, м. Передний угол комнаты. *У нас перед называли угол в переди* (Пашк. Облuch.). *Пришла и села в переди*. *Хорошего гостя всегда на перед приглашашь* (Серг. Благ.). Амур. (Благ.). Хаб. (Бир. Облuch.). Нов.-Даур.

ПЕРЕДБА́ННИК, а, м. Предбанник. *Передбанник есь, чтобы в баньку холод не шёл*. (Алб. Скв.). Амур. (Скв.). — Ср. П р е д б а́ н н о к.

ПЕРЕДОВО́КА, и, ж. 1. Передок саней, телеги. *Верёвку за передовку зацепляли* (Пашк. Облuch.). *За передовку верёвку перебрасывали и закрепляли* (Алб. Скв.). Амур. (Скв.). Хаб. (Облuch. Лен.).

2. Веревочная петля в передней части телеги или саней для стягивания веза. *Из хворостины ли передовка, верёвочная или прёволочная петля. Спереду саней или телеги, в неё вкладывался одним концом бастрик* (Бдж. Лен.). *Бастриком придавляшь, передовку соделаешь и в её бастрик* (Бдж. Лен.). *Передовка — верёвка така она впереди бастрика, была* (Кн-ка Кнст.). Амур. (Кнст. Шим.). Хаб. (Лен.). Нов.-Даур.

ПЕРЕДПЕЧЕК, ч к а, м. Выступ у русской печи. *На передпечек чё-нибудь клали, сушили варежки* (Рад. Облuch.). Хаб. (Облuch.).

ПЕРЕДО́ЖИТЬ, ж у, ж и ш ь, сов., что. Перенести, выдержать. *Как еле передюжили голод-то раньше. Счас-то хорошо все живём* (Алб. Скв.). *Я всё передюжила в войну, чё только не было* (Серг. Благ.). Амур. (Благ. Скв.).

ПЕРЕЗНОБИ́ТЬСЯ, б л ю с ь, б и ш ь с я, сов. Сильно замерзнуть, перемерзнуть. *Весь перезнобился: мороз был, ажно окошки трещат* (Ин-ка Арх.). Амур. (Арх.).

ПЕРЕКИ́ДКА, и, ж. То же, что *перевесь*. *Перекидку соделашь из трёх ли, двух жердин и через сено её* (Алб. Скв.). Амур. (Скв.).

ПЕРЕКОЧА́ВЫВАТЬ, в ы в а ю, в ы в а е ш ь, несов. Перезезжать, менять место жительства. *Мать рассказывала, как оне перекочавывали* (Сам. Окт.). *Когда в Никольск перекочавывали, у меня это есь в газете* (Сам. Окт.). *Оне перекочавывали из Забайкалу* (Сам. Окт.). Хаб. (Окт.).

ПЕРЕЛЕТИ́ТЬ, т ю или чу, ти ш ь, сов. Просушествовать лето. *Перелог — вспаханная земля, эта котора лето перелетит* (Чесн. Мих.). *Перелечу как-нибудь ешибь лето* (Алб. Скв.). Амур. (Мих. Скв.).

ПЕРЕЛЕТ, а, м. Дрова, пролежавшие лето, хорошо высохшие. *Раньше перелет готовили в лесу. Высохнут дрова, потом домой везут*.

Горы перелета чернели возле каждого двора (Марк. Благ.). Амур. (Благ.).

ПЕРЕЛИВ, а, м. Мелководное место на реке; перекат. *Лоцман самый старший, который все перекаты знает, предупреждает, где переливы есть, мелки такие места* (Колыц. Шим.). *Морду ставили на переливе, перекате* (Алб. Скв.). *Перелив, или перекат, мелко место в реке* (Нев. Лазо). *На перелив ставили корчагу* (Пуз. Окт.). Амур. (Скв. Шим.). Хаб. (Лазо Окт.).

◊ **Перелив рыб.** Один из способов подледного лова рыбы, при котором создается искусственная циркуляция воды. Долбят ямки во льду и перегоняют воду из лунки в лунку. Вода циркулирует, рыба сама выбрасывается на лёд. Говорят: *"Перелив рыб делал"* (Взм. Вяз.). Хаб. (Вяз.).

ПЕРЕЛИНОЧКА, и, ж. Ласк. 1. Большой круглый воротник на женском платье. *Раньше платья с перелиночкой носили, такой ворот был* (Ст. Окт.). Хаб. (Окт.).

2. Отрезная часть сорочки, платья, закрывающая верх груди. *Перелиночка впереди, на её борти набирают и ляпочки к ей пришивают* (Алб. Скв.). Амур. (Скв.).

ПЕРЕЛОЙКА, и, ж. Растение безозер болотный — *Ranassa palustris* L. *Перелойкой детей поили, коода у их грызка была. Цветочки у ей беленьки, кустики маленъки* (Джл. Скв.). *Перелойка — это не ромашка, но похожа, беленьким цветёт* (Н.-Вскр. Шим.). *Маленьких ребят перелойкой поили, какá на марí растёт* (Черн. Магд.). *Собирали сердёчны травы: полынка, перелойка, трелиска* (Джл. Лен.). *Есть трава перелойка, один её черешок идёт от листочка, и цветочек беленький, от поносу она* (Бдж. Лен.). Амур. (Магд. Маз. Скв. Шим.). Хаб. (Лен. Окт.).

ПЕРЕЛОМКА, и, ж. Устар. Ружье с откидывающимся стволом. *Берданка, винтовка была и переломка была* (Союз. Окт.). *Это переломка, а у того был затвор. Медная колотушка, а потом пучок* (Биб. Благ.). Амур. (Благ.). Хаб. (Окт.).

ПЕРЕМЕЖИТЬСЯ, ж и т с я, сов. Прекратиться, утихнуть. *А дождь не перемежится* (Е.-Ник. Окт.). *Маленько перемежилось [о грозе], я выключила радио* (Е.-Ник. Окт.). Хаб. (Окт.).

ПЕРЕМЕТ, а, м. 1. То же, что перевесь. *По бокам зарода клали перемёт, чтоб ветром не разносило сено с верха* (Алб. Скв.). Амур. (Скв.). Нов.-Даур.

2. Поперечные прутья, соединяющие столбы в изгороди. *Перемёты, делали из ивовых прутьев, перемычки такие между кольями для поддержания жердей* (Алб. Скв.). Амур. (Скв.). Хаб. (Окт.).

ПЕРЕМЁТКА, и, ж. Рыболовная снасть с крючками, которую обычно ставят поперек течения реки; перемет. *Рыбу ловили перемётками, на верёвку насаживашь крючки и заводишь* (Джл. Скв.). *Я, девка, сама рыбу-то ловила перемёткой* (Джл. Скв.). Амур. (Скв.).

ПЕРЕМЫВАХА. ◊ **Перемываха да рубáха.** Устар. О небогатой поношенной одежде. *Штаньки постирайт, сумочку с товару сошьёт и в школу идёт. Перемываха да рубáха у нас была, больше ничё* (Уш. Шим.). *Лучше в перемывахе да рубáхе ходить, чем чужое брать* (Серг. Благ.). Амур. (Благ. Шим.).

ПЕРЕМЫТЬСЯ, м ó ю сь, м ó е шь с я, сов. *Перен. Переодеться. Перемыться даже не во что было* (Нев. Лазо). Хаб. (Лазо).

ПЕРЕНОЧЁВКА, и, ж. Ночевка. *Ночью течения не видно, слива не видно, и становишься на переночёвку* (Алб. Скв.). Амур. (Скв.).

ПЕРЕПАДОК, д к а, м. Кратковременный перерыв. *Дождь был с перепадаками* (Ключи Бел.). Амур. (Бел.).

ПЕРЕПАРИТЬ, р ю, ш и ш ь, сов., что. Перепахать пар осенью. *Пары вот в майски вспашут на всё лето, а осенью перепарят. Парёна земля, она сорняка не пушият* (Союз. Окт.). Хаб. (Окт.).

ПЕРЕПОЛАЗЫВАТЬ, а ю, а е ш ь, несов., что. Переползать. *Змея дорогу переполазывает, я чуть не наступил* (Буз. Своб.). *А эти задюки часто дорогу переполазывают* (Бус. Своб.). Амур. (Своб.).

ПЕРЕПОНЯТЬ, п о й м у́, п о й м ё ш ь, сов., что. Понять после повторного объяснения. *Ну чё, девки, перепоняли [после объяснения]?* (Нев. Лазо). Хаб. (Лазо).

ПЕРЕРОБИТЬ, р б б л ю, р б б и ш ь, сов., что. 1. Сделать всё, многое. *Все переробил, теперь можно умирать* (Пашк. Облуч.). Хаб. (Облуч.).

2. Проработав слишком много, устать, переутомиться. *Переробил я сёдни, подняться не могу* (Джл. Скв.). *А я кода перероблю, дак плохо мне* (Марк. Благ.). Амур. (Благ. Скв.).

ПЕРЕРОД, а, м. 1. Колос со слабым, не налитым зерном. *Быват налитой, быват, что не весь налился, пустой хлеб, перерод называли* (Е.-Ник. Окт.). *Пустой хлеб, колос стоит прямиком. Он, кода с хлебом, наклонится, кода роса упадёт, он пустой родится, перерод* (Башур. Облуч.). Хаб. (Облуч.).

2. Обильный урожай зерновых. *Перерод на жирной земле родится, налитая пшеница* (Е.-Ник. Окт.). Хаб. (Окт.).

ПЕРЕРУБ, а, м. 1. Бревенчатая перегородка в избе. *Вот так перерубом две половини перегороджены: кувня и зала* (Ам. Окт.). Хаб. (Окт.).

2. Нижняя балка под полом. *Доски, коды пол насталают, на перерубы кладут* (Марк. Благ.). Амур. (Благ.).

ПЕРЕСАДОЧЕК, ч к а, м. Уменьш.-ласк. Небольшой сад перед домом. *Огород да пересадочек маленький коло дому, и вся усадьба* (Биб. Благ.). Амур. (Благ.).

ПЕРЕСДАВЫВАТЬ, а ю, а е ш ь, несов., что. Сдавать повторно экзамен. *Сколько ребят пересдаывали, а не пересдаыват — остался на второй год* (Алб. Скв.). Амур. (Скв.).

ПЕРЕСЁКА, и, ж. Кадка, сделанная из распиленной на две половини бочки. *В пересёках хошь чё держали. Пересека — така большá кадушка, сделана из бочки* (Н.-Вскр. Шим.). Амур. (Шим.).

ПЕРЕСКОЧНУТЬ, н у́, н ё ш ь, сов., что. Перескочить. *Они-то, тигры, скачут далеко, и Амур перескочнут* (Пашк. Облуч.). Хаб. (Облуч.).

ПЕРЕСОВЁЦ, в ц á, м. Устар. Жерпочка за занавеской или возле печки для вешания платья или сушки белья (рис. 9,3). *Пересовец — одежду весить* (Нев. Лазо). *Пересовец — это палка вёсить плаття, котбра у печки для сушки белья* (Арг. Лазо). Шас шифонёр, а

тода пересовец: плаття вешали (Ам. Окт.). Хаб. (Лазо Окт.). Нов.-Даур. — Ср. Пересовица, Пересовка.

ПЕРЕСОВИЦА, *ы, ж.* Устар. То же, что пересовец. В углу така палка, пересовица, плаття вешать (Ам. Окт.). Хаб. (Окт.).

ПЕРЕСОВКА, *и, ж.* Устар. То же, что пересовец. Пересовка специально сушить бельё; вешать вещи всяки (Арг. Лазо). Хаб. (Лазо).

ПЕРЕСТИГНУТЬ, *н у, не шь, сов., кого.* Застать врасплох. Тут война нас перестигла, всё хозяйство осталось (Войк. Кнст.). Амур. (Кнст.).

ПЕРЕТЯГ, *а, м.* Рыболовная снасть в виде веревки с поплавками, протянутой на кольях поперек реки. Перетяг, по-научному, перетяжка, камень к веревке привяжешь (Оренб. Бик.). Хаб. (Бик.).

ПЕРЕХИТРИТЬСЯ, *р ю с ь, р и ш ь с я,* сов. Приспособиться, приобрести навыки. Перехитрился он ей [сетью] рыбачить (Квш. Лен.). Хаб. (Лен.).

ПЕРЕХОДНИЦА, *ы, ж.* Яловая корова. Переходница нынче у меня, корова, которая не погуляла (Алб. Скв.). Амур. (Скв.). — Ср. Яловуха.

ПЕРЕХОДЧИВЫЙ, *а я, о е.* Заразный, быстро распространяющийся (о болезни). Как пойдёт грипп, так все говорят: "Это переходчивая болезнь, от двора ко двору переходит" (Алб. Скв.). Амур. (Скв.).

ПЕРЕЧАП, *а, м.* Настораживающее устройство в охотничьей ловушке. Очеп на перечапе. Заденет зайц веревочку, и ударит его очепом (Алб. Скв.). Амур. (Скв.).

ПЕРЕЧИННИК, *а, м.* Перочинный нож. Перечинник в карман положишь, карандаш строгашь (Алб. Скв.). Он раму-то перечинником перерезал (Ст. Окт.). Сходи домой, принеси перечинник (Ст. Окт.). Амур. (Скв.). Хаб. (Окт.).

ПЕРО, *а, ср.* Устар. Перен. Железный лемех деревянной сохи. Рез — это перо, мы его пером называем, резал дёр (Пуз. Окт.). Хаб. (Окт.). — Ср. Рез в 1-м знач.

ПЕРПЕРЕДНИЧЕК, *ч к а, м.* Стеганный жилет. Перпередничек из ваты, как курмушка, тбо без рукавов, он же короткий, заду близко, возле заду близко, вот и зовут перпередничек (Джл. Скв.). Амур. (Скв.).

ПЕСЕЛЬНИК, *а, м.* Человек, любящий и умеющий петь. Где мужик гуляет, там бабы нет, ой, песельники были (Рад. Облuch.). Старик у меня песельник был (Черн. Магд.). Амур. (Арх. Благ. Магд. Мих. Скв. Шим.). Хаб. (Бик. Облу.).

ПЕСЕЛЬНИЦА, *ы, ж.* Любительница петь песни. А у нас их все песельники звали. Хорошо поют (Джл. Скв.). Молодая-то я была песельница (Бус. Своб.). Все весёлы были да песельницы (Бикин). Амур. (повсем.). Хаб. (Бик. Облу.).

ПЕСНЯ, *о* Играть песни. См. Играть. *о* Идти на песни. См. Идти.

ПЕСНЯК, *а, м.* Песня. Проводины были всегда с песняками. (Заг. Сел. Своб.). Ну, а потом песняк, пошла гульба (Уш. Шим.). Амур. (Своб. Шим.).

ПЕСНЯКА. *о* Петь песняка. См. Петь.
ПЕСНЯЧОК, *ч к а, м.* Ласк. Песня. С праздником поздравят, песнячка спют старинные (Бус. Своб.). Амур. (Своб.).

ПЕСТЕРКА, *и, ж.* То же, что пестерь. За ягодами с пестерками ходили. Наберешь целу пестерку, еле ташишь (Н.-Вскр. Шим.). Амур. (Шим.).

ПЕСТЕРЬ, *я, м.* Большая берестяная корзина. С пестерём по грибы ходят (Джл. Скв.). Взяли бы пестерь да принесли всё, (Марк. Благ.). Пестерь, как лапти, слетён, токо с бересты. С пестерём за грибам ходим (Кн-ка Кнст.). Амур. (Благ. Кнст. Скв.). — Ср. Пестёрка.

ПЕСТИК, *а, м.* Деревянная пробка для сосудов с напитками. В корчге сбоку дырочка, куда пестик влаживается (Пашк. Облу.). Когда вытаскивают, то пестик слабже делают (Пашк. Облу.). Хаб. (Облу.).

ПЕСТРУХА, *и, ж.* Рыба малая косатка — *Liocassis brashnicowii* Berg. Косатку большую называют желтой, мелку — пеструхой (Пашк. Облу.). Привадное название пеструха, кушнарйха, кукура (Внц. Лен.). Хаб. (Облу.).

ПЕСТРУШКА, *и, ж.* Ядовитая змея щитоморщник, род. *Anacitrodon*. Змея пестрая — пеструшка, самы ядовиты эти змеи (Каз. Хаб.). Пеструшка? Дак это змея (Пуз. Окт.). Хаб. (Окт. Хаб.).

ПЕСТУН, *а, м.* Медвежонок старше года, оставшийся при медведице. Пестун, которого мать оставляют присматривать за другими детёнышами в берлоге (Серг. Благ.). Пестун — медвежонок — годовик (Н.-Вскр. Шим.). Двухгодовалый пестун был в берлоге (Пашк. Облу.). Амур. (Благ. Шим.). Хаб. (Облу.).

ПЕСТУННИК, *а, м.* Травянистое растение (какое?). Пестунник для чушек. Она сама хороша, едова трава (Черн. Магд.). Амур. (Магд.).

ПЕТЕК, *т ь к а, м.* Петух. Кыш, кыш. Пошел, петёк (Черн. Магд.). Амур. (Магд.). — Ср. Петён.

ПЕТЛЁВАЯ МУКА. Мука высшего сорта. Петлёвая мука, она самый высший сорт такой (Уш. Шим.). Амур. (Шим.).

ПЕТНИК, *а, м.* Кляп. Петник затолкашь ему в рот, чтобы губы не покусал, язык. Это кода молодёнская (Джл. Скв.). Амур. (Скв.). Нов.-Даур.

ПЕТУН, *а, м.* То же, что петёк. Молоденьких петунов зарубишь, дак хорошо (Алб. Скв.). Наш петун уже не топчет кур (Алб. Скв.). Амур. (Скв.).

ПЕТУХ. *о* Вставать в первом петухе. Вставать во втором петухе. Вставать в третьем петухе. См. Вставать.

ПЕТУШОК, *ш к а, м.* Комнатное растение — *Celosia*. Петушок весной расцветает, у его цветок как гребень, красный такой (Марк. Благ.). Кода распустится ётот цветок, петушком называли (Калин. Мих.). Амур. (Благ. Мих.).

ПЕТУШЬИ ГВОЗДИ. Болезнь ног, шпоры. В пятке в одной адали как гвозди, какито петушьи гвозди, мы их ранче не знали. Ноги болят, наверно, от тягости (Черн. Магд.). Амур. (Магд.).

ПЕТЬ. *о* Петь песняка. Экспр. Петь. Ох, и пели песняка мы. Как заведёт Гришка, окна дрожали (Марк. Благ.). Песняка мы пели, бывало, счас уж ни голосу ни выносу нету (Бус. Своб.). Амур. (Благ. Своб. Скв.).

ПЕХАЛИЩЕ, *а, ср.* Рукоятка пещни. Пехалище, потом железный наконечник, пещня

для долбления пролубли (Джл. Скв.). Амур. (Скв.). — Ср. П е х о в и щ е, П е х о в ь ё.

ПЕХЛО, а, ср. Деревянная лопата для сгребания зерна, снега. *Пехлом подгрёбёшь зерно* (Ст. Окт.). *Пехлы, оне вроде граблей, такі добочка, токо без зубцов* (Анос. Шим.). Амур. (Шим.). Хаб. (Окт.). Нов.-Даур.

ПЕХОВИЩЕ, а, ср. То же, что пехалище. *Пеховище вставишь туды, в железный наконечник и долбишь пролубь* (Джл. Скв.). Амур. (Скв.).

ПЕХОВЬЁ, ь я, ср. То же, что пехалище. *Пеховьё-то? Дак это рукоятка, куда насажена печня* (Джл. Скв.). Амур. (Скв.).

ПЕХОТИНЫЙ, а я, о е. Относящийся к пехоте. *Берона она однозарядная трехлинейная, длинная, пехотина* (Союз. Окт.). Хаб. (Окт.).

ПЕХТЕЛЬ, я, м. Пест. *Тута говорят пехтель, а на Западе — толкач* (Серг. Благ.). *Пехтелем в ступе чё хошь толкёшь* (Марк. Благ.). Амур. (Благ.).

ПЕЧЕЛЬНЯ, и, ж. Форма для выпечки хлеба. *В печельне хлеб пекли* (Деж. Лен.). Хаб. (Лен.).

ПЕЧЁНКА, и, ж. Печеный картофель. *Маленьки-то были, как жили? Достанем утром картошки, накатим печёнку. Вкусна была* (Алб. Скв.). *Печёнку и на поле ели* (Алб. Скв.). Амур. (Скв.).

ПЕЧЕНОШКИ, ш е к, мн.; ед. печенюшка, и, ж. Изделия из сдобного теста без начинки. *Вот эти печенюшки не такы, мы же сдобили сами* (Заг. Сел. Своб.). *Я сама печенюшки делаю, вот заклучу, оне выпуклы такы* (Черн. Магд.). *С морозу принесу печенюшки* (Серг. Благ.). Амур. (Бел. Благ. Магд. Своб. Шим.).

ПЕЧЁШКИ, ш е к, мн.; ед. печёшка, и, ж. Сдобные булочки с начинкой. *Всё пекли: калачи, пироги, печешки. Печешка-то? Булочка така с ягодой* (Чесн. Мих.). Амур. (Мих.).

ПЕЧИНА, ы, ж. Кусок перегоревшей глины, отвалившейся от свода русской печи. *Печина, гыт, отвалилась* (Пуз. Окт.). Хаб. (Окт.). Нов.-Даур.

ПЕЧНЯ, ь я, ж. Пешня. *Печней и кайлой лёдо долбили* (Алб. Скв.). *Печнями мужики пролубли долбили* (Н.-Вскр. Шим.). *У печни конец заострялся, делалась из железа, конец похож на тляку* (Джл. Скв.). Амур. (Кнст. Скв. Шим.). — Ср. П е ш к а, П е ш н я.

ПЕЧУРКА, и, ж. 1. Углубление в наружной стене печи, куда кладут разные вещи для просушки (рис. 9, 12). *Твои варежки-то в печурке лежат, просохли, видно* (Марк. Благ.). *В печурку спички кладём, судомойку кладём* (Башур. Облuch.). *Вот эта у нас печурка называлась. Вроде она отверстия, туды миски ставили* (Н.-Вскр. Шим.). Амур. (Благ. Мих. Скв. Шим.). Хаб. (Бик. Бир. Облuch. Окт.). — Ср. В ы к л а д е н а.

2. Углубление в наружной стене русской печи, используемое для освещения комнаты. *Печурка — это камин, знаете, углубление в печи, чтоб освещение делать. Смолочки туды, и зажгут* (Уш. Шим.). Амур. (Шим.).

ПЕЧУРОЧКА, и, ж. Уменьш.-ласк. к печурка в 1-м знач. *На печи углубления делались, так вот на эти печурочки щи, чай ставили* (Джл. Скв.). *Печурочка, приступка ли спички класть* (Калин. Мих.). Амур. (Арх. Мих. Скв.).

ПЕЧЬ. ◊ *Печь всухую*. Выпекать лепешки,

не подмазывая сковороды. *Лепешки пекли всухую, на сухой сковородке, подымется кверху и не пригорат* (Пашк. Облuch.). Хаб. (Облuch.).

◊ *Бить печь*. См. Бить.

ПЁШЕ, нареч. Пешком. *И на конях ходили, и пеше. Отец пеше служил* (Пуз. Окт.). Хаб. (Окт.). — Ср. П е ш е м, П е ш е х о д о м, П е ш к а м и.

ПЕШЕКА, нареч. Экспр. Пешком. *Машин не было, пешека топали* (Кн-ка Кнст.). *Валяй пешека, не барыня!* (Бус. Своб.). Амур. (Кнст. Своб.).

ПЕШЕМ, нареч. То же, что пеше. *Мы из Поярковой пешем ходили* (Кн-ка Кнст.). Амур. (Кнст.).

ПЕШЕХОДОМ, нареч. То же, что пеше. *Пешеходом пошли, машин не было* (Ам. Окт.). *Ходили все пешеходом* (Ам. Окт.). Хаб. (Окт.).

ПЕШКА, ь я, ж. То же, что печня. *Пешка-то востра была, хорошо кулупала лёд* (Джл. Скв.). Амур. (Скв.).

ПЕШКАМИ, нареч. То же, что пеше. *Даже до Благовещенка пешками ходили* (Заг. Сел. Своб.). *Молоды-то пешками не ходили, в кошеве или в санях поедут ко всем* (Н.-Андр. Бел.). *Куды бы ни пошли, всё пешками* (Бус. Своб.). Амур. (Бел. Благ. Своб.).

ПЕШКОДРАЛОМ, нареч. Груб. Пешком. *У нас всё на конях да пешкодралом, никакой механизации не было* (Кн-ка Кнст.). *Машину ему подавай! А пешкодралом не хошь?* (Черн. Магд.). Амур. (Кнст. Магд.).

ПЕШНЯ, и, ж. То же, что печня. *У пешни конец острый, с пешней-то и лом легкий* (Джл. Скв.). *Пешней долбили лунки. Пешня — наконечник такой, а лом весь железный* (Кн-ка Кнст.). Амур. (Кнст.). Хаб. (Бир.). Нов.-Даур.

ПИВКАТЬ, а ю, а е ш ь, несов. Пищать. *Где-то спрятались цыпляты и пивкают* (Джл. Скв.). Амур. (Скв.).

ПИВУН, а, м. См. Опивун. *Они же пивун собирали с маку* (Черн. Магд.). Амур. (Магд.).

ПИКОВАТЬ, к у ю, к у е ш ь, несов.; запиковать, к у ю, к у е ш ь, сов., что. Отделять ткань особым швом на машине. *В мастерской нам не берутся пиковать убборки, убборочки я пиковала сама на машинке* (Черн. Магд.). *Когда я запиковала убборки, целу кучу напиковала. От плеча шла убборка и запикована* (Черн. Магд.). Амур. (Магд.).

ПИКОВКА, и, ж. Обработка ткани машинкой особым швом. *Убборочки я там пиковала на машине, подложу туда край, и красива получатся пиковка* (Черн. Магд.). *Голубое платте и жёлты нитки, оно будет красиво выделяться пиковка* (Черн. Магд.). Амур. (Магд.).

ПИКТУЛЬСКАЯ РОЖЬ. Сорт ржи (какой?). *Пиктульская рожь, как и голоколоска, тоже разна быват* (Алб. Скв.). Амур. (Скв.).

ПИКУЛЬКА, и, ж. Свистулька, манок для птиц. *Вот приманочка была для птиц, пикулька, свистнешь в пикульку, а оне откликаются* (Дл. Скв.). Амур. (Скв.).

ПИЛЯТЬ, л я ю, л я е ш ь, несов., что. Пилить. *Пилиял пилой дерево вручную. Два человека, подходишь к нему и начинаешь*

пилять (Полярк. Мих.). *Бёрхатно дерево легко пилят* (Полярк. Мих.). Амур. (Мих.).

ПИМКА, и, ж. Булавка. *Кofty-то пристегни пимкой* (Джл. Скв.). *Возьми пимку, вде́рни шуурок в занавеску* (Джл. Скв.). Амур. (Скв.).

ПИМОКА́ТЫ, о в, мн. Приспособление, на котором катали валенки. *Валенки, кáтанки, пимы сделаны из овечьей шерсти, катали на пимокатах* (Н.-Вскр. Шим.). Амур. (Шим.).

ПИМЫ, о в, мн. Валенки. *Пимы раньше сами катали* (Джл. Скв.). *С шерсти свалям сами, и носили пимы* (Марк. Благ.). *Валенки мы е́шшо пимами звали* (Серг. Благ.). *А чё? Это пимы* (Рад. Облuch.). Амур. (Благ. Скв. Шим.). Хаб (Облuch.).

ПИНДАЧ, а, м. Груб. Пинок. *Дай ему пиндача* (Заг. Сел. Своб.). Амур. (Своб.);

ПИНЖАК, а, м. Пиджак. *Сыми пинжак* (Марк. Благ.). *На охоту идёшь, одеёшь много, пинжак, курайку, да е́шшо чё-нибудь сверху* (Джл. Скв.). Амур. (Благ. Скв.).

ПИРОЖЕЙНИК, а, м. Пирог с мясной начинкой. *Пирожейники – кисло тесто поставишь, потом их маленьки пекут на листах, осёрдьё то скóтско, то свиное* (Внц. Лен.). Хаб. (Лен.).

ПИСАРИТЬ, р ю, р и ш ь, несов. Устар. Исполнять обязанности писаря. *Отец мой писарил, был писарем в Алексеевке* (Уш. Шим.). Амур. (Шим.).

ПИСЕКОВАЯ ШЕРСТЬ. Высококачественная шерсть. *Писекова шерсть сама ч́ста, сама лучша шерсть, варежки с не́й вяжут* (Н.-Вскр. Шим.). Амур. (Шим.).

ПИСКЛЁНОК, н к а, м. Птенец, цыпленок. *Пискалята мои поразбежались, никак не могу их собрать* (Н.-Вскр. Шим.). Амур. (Шим.).

ПИСКУХА, и, ж. Суслик – *Citellus undulatus* Pall. *Пискуха – это дзюмбурá, порода одна у их* (Уш. Шим.). Амур. (Шим.).

ПИСТОВНИК, а, м. Растение хвощ полевой – *Equisetum arvense* L. *Мы пистовник его зовём, как хвощ он* (Алб. Скв.). *Пистовник – лечёбна трава* (Алб. Скв.). Амур. (Скв.).

ПИСТОМНИК, а, м. См. Пистовник. *Вязи́л, пырей, пистомник – всяку траву косят для скота* (Бдж. Лен.). Хаб. (Лен.).

ПИСТО́ННИК, а, м. Пистонное ружьё. *Пистонники были, ружьё такó, заряжалось со ствола* (Серг. Благ.). Амур. (Благ. Шим.).

ПИСЧУК, а, м. То же, что писку́ха. *А у нас суслика по-разному называют: дзюмбурá, евра́жка, писчук* (Серг. Благ.). *Писчук, евра́жка, суслик – одно и то же* (Белояр. Маз.). Амур. (Благ. Маз.).

ПИТАТЕЛЬНЫЙ, а я, о е. Затяжной, хорошо увлажняющий (о дожде). *Вон какой питательный дождь идёт, ежели бы гучный, так бы не промочил* (Черн. Магд.). Амур. (Магд.).

ПИТЕРСКАЯ. ◊ *Катáть пите́рску*. См. Катáть.

ПИХЛО, а, ср. См. Пёхло. *Пихлом спихай шивики, насыть в калoшу и вывези в о́город* (Бус. Своб.). *Пихло под вид лентяйки счас. Всяки раньше пихлы были* (Н.-Вскр. Шим.). *Пихлом и мусор собирали* (Алб. Скв.). Амур. (Своб. Скв. Шим.). Нов.-Даур.

ПИЧУЙКА, и, ж. Лекарственное растение (какое?). *Пичуйка – она го́рька, сушили и*

пошли от лихорадки. Пичуйка го́рька, как хина (Джл. Скв.). Амур. (Скв.).

ПИЩУХА, и, ж. Рыба – *Misgurnus fossilis* Савтрг. *У нас и пищу́ха есь, мордочкой она похожа на моржа* (Кольц. Шим.). *Пищу́ха под вид вьюна, только потолще будет* (Кольц. Шим.). Амур. (Шим.).

ПЛАВЕЖОМ, нареч. Используя течение воды. *Плавежом плывём вниз по течению реки, не толкаюсь* (Кук. Лен.). *Дома вот рубили мы, плавежом плавали по Биджа́ну* (Деж. Лен.). *Плавежом её надо плавить, грести* (Черн. Магд.). *Плавежом плавили, дак вёслами помогали, больши́ таки вёсла* (Джл. Скв.). Амур. (Магд. Скв.). Хаб. (Лен.).

ПЛАВИТЬ, в л ю, в и ш ь, несов., что. Сплавлять по воде, используя течение. *Моя бабушка дом с Забайкалу плавила* (Бус. Своб.). *Раньше купцы плавили товар на баркасах, прямо плавили по Амуру, приставали в дере́внях и торговали* (Наг. Окт.). *Веснодельный лес весной заготовливают и потом его плавят* (Пашк. Облuch.). Амур. (Магд. Мих. Своб. Скв. Шим.). Хаб. (Вяз. Лен. Облuch. Окт.). ◻ *Перевозить по реке. Садился в лодку и плавил на тот берег* (Алб. Скв.). Амур. (Магд. Скв.). Хаб. (Бир. Вяз. Лен.). – Ср. П р у́ дить.

ПЛАВНАЯ СЕТЬ. Удерживающаяся на воде, плавающая сеть. *Плавная сеть, она с наплавом. Раньше с берестá наплова делали, чтоб на плаву она была* (Уш. Шим.). *Плавная сеть пускается по течению* (Уш. Шим.). *Плавная сеть на красну́ рыбу, а ставная сеть в заливах ставится* (Кн-ка Кнст.). Амур. (Кнст. Шим.).

ПЛАВУН, а, мн. п л а в у н а́ и п л а в у н ы́. 1. Плывун. *Землю пучит, вверх поднимат, и она не тонет, дак это плаву́н* (Заб. Вяз.). *Тут плавуна кругом* (Кук. Вяз.). Хаб. (Вяз. Окт.).

2. Поплавок. *Ставили снасти на большу́ рыбу, плавуны там были* (Калин. Мих.). Амур. (Мих.).

ПЛАКАТЬ. ◊ *Сироты плачут*. См. Сироты.

ПЛАКУ́Н, а, м. 1. Лекарственное растение дербенник иволистый – *Lythrum salicaria* L. *Плакун лечит ребят от молодёческой* (Черн. Магд.). *Плакун уж плачет, как чуть, так у него роса, на день плачет* (Н.-Вскр. Шим.). *Плакун и по садам садят, к дождю капает у него по листьям* (Союз. Окт.). *Плакун ко́ло воды растёт* (Ст. Окт.). Амур. (Благ. Магд. Шим.). Хаб. (Бик. Окт.).

2. Комнатный цветок бальзамин – род *Impatiens*. *Плакун есь домашний, тоже к дождю ётот цветок плачет, цветы жёлтые, листья у его мелкие, острые* (Ст. Окт.). *Цветок плакун, листья темно-зелёны, к дождю плачет, дома растёт* (Е.-Ник. Окт.). Хаб. (Окт.).

ПЛАКУ́ЩИЙ, а я, о е. Несовершеннолетний (о ребенке). *Плакущих детей не оставил, всех до ума дрэ́л* (Чесн. Мих.). Амур. (Мих.).

1. ПЛАСТА́ТЬ, а ю, а е ш ь, несов.; испластáть, а ю, а е ш ь, сов., что. Рвать, разделять на части. *Наташка-то всё пласта́т здесь, всю газету испластала в клочья* (Алб. Скв.). Амур. (Скв.).

2. ПЛАСТА́ТЬ, а е т, несов. Экспр. Хлестать (о дожде). *Целый день дождь пластал* (Заг. Сел. Своб.). Амур. (Своб.).

3. ПЛАСТАТЬ, а ю, а е ш ь, несов. Бродить без дела. Только *пластат* целый день с ребятами (Деж. Лен.). И *чѣ ты пласташь* без дела (Марк. Благ.). Амур. (Благ.). Хаб. (Лен.). Нов.-Даур.

ПЛАСТАТЬСЯ, а ю с ь, а е ш ь с я, несов. Экспр. Стараться усердно и много работать. *Невестами были, всё равно куда не ходили, целыми днями пластались* (Уш. Шим.). *Руки, ноги не подыму, целый день пласталась* (Марк. Благ.). Амур. (Благ. Шим.).

ПЛАСТОРЕЗ, а, м. Специальный плуг для вторичной обработки целинной земли; лущильник. *Пласторез* *счас называют лущильником, им целину обрабатывали* (Алб. Скв.). Амур. (Скв.). — Ср. Пласторёзка.

ПЛАСТОРЕЗКА, и, ж. То же, что пласторез. *Пласторезками целину разрабатывали* (Заг. Сел. Сврб). Амур. (Своб.).

1. ПЛАЩИНА, ы, ж. Половина распиленного вдоль бревна. *Распиленный лес, ну, плащина* — *плащина* — *распилено пополам бревно* (Пуз. Окт.). *Телеги делают: дерево распилят на чурки, така плащина ешюб* (Е.-Ник. Окт.). Хаб. (Окт.). — Ср. Плоскотина во 2-м знач., Половинник.

2. ПЛАЩИНА, ы, ж. Участок земли. *Копачом раскопашь плащину каку-нибудь* (Е.-Ник. Окт.). Хаб. (Окт.).

ПЛЁВА, ы, ж. Слой подкожной клетчатки на внутренней стороне шкуры; мездра. *Плёву снять, колесу ли снять литовкой* (Пуз. Окт.). *Снимали с кожи плёву, мякотька становится козулька* (Пуз. Окт.). Хаб. (Окт.).

ПЛЕНКА, и, ж. Плен. *Один парень пришёл из пленки, за него я и пошла* (Уш. Шим.). Амур. (Шим.).

ПЛЁНКА, и, ж. 1. Волосной силоч для ловли птиц и мелких животных (рис. 18, 1). *Плётки ставили на зайцев, на снегурей* (Серг. Благ.). *Плётки ставили на островах, ловили на их зимой* (Нев. Лазо). *Плётки на тетеря, у коня хвост вырезашь, две волосины берешь, сучишь и делашь плётку* (Арг. Лазо). *Вечером прилетали на гумно утки, дак плётки на их ставили* (Пашк. Облuch.). Амур. (Благ. Кнст. Своб. Шим.). Хаб. (Лазо Лен. Облuch. Окт.). Нов.-Даур.

2. Перен. Паутина. *Паутину плёнкой называли. В избе много копоты, и плётки надо снимать* (Бус. Своб.). Амур. (Своб.). Нов.-Даур.

1. ПЛЁС, а, м. Мелкое песчаное место на реке. *Мёлко место на реке — плёс*. *Рыба на плес выходит истрать* (Уш. Шим.). *На плёс иногда садятся пароходы* (Алб. Скв.). *Плёт называют, где галька с песком перемешивается* (Чесн. Мих.). Амур. (Мих. Своб. Шим.).

2. ПЛЁС, а, м. Участок земли около пяти сотых гектара. *Плёт не грядка маленька, а участок, примерно, соток пять. У нас говорят: "Я посадил два или три плёса земли"* (Алб. Скв.). Амур. (Скв.). — Ср. 2. Плёсо.

1. ПЛЁСО, а, ср. 1. Широкий, со спокойным течением участок реки, отличающийся большей, чем на перекатах, глубиной. *Вот у нас здесь плёсо, тихое, ровное место, глубокий участок от одного кривуна до другого* (Алб. Скв.). *У нас здесь, на Амуре, плёсо, тихо место идёт, нет перекатов, всё одно* (Джл. Скв.). *Пустоплёс без камня, а плёсо*

с камнем. Ты, гыт, на этом плёсо обязательно банки поставь (Чесн. Мих.). Амур. (Мих. Своб.). Хаб. (Окт.). Нов.-Даур.

2. Столкновение двух течений при слиянии рек. *Так это плёсо, разбой воды, а не поворот. Два течения, плёсовались они* (Пуз. Окт.). Хаб. (Окт.).

3. Большая льдина. *Плёсо — это льдина, вот плёсо какю несёт, больши таки льдины* (Раб. Облuch.). *Плёсо — это льдина* (Каз. Хаб.). Хаб. (Лазр Облuch. Хаб.).

2. ПЛЁСО, а, ср. То же, что 2. Плёс. *Я вот два плёса огрёб, ещё одно к меже осталось* (Джл. Скв.). *А плёсо-то побольше обыкновенной грядки. Это широка гряда для картошки* (Джл. Скв.). Амур. (Скв.). Нов.-Даур.

ПЛЕТЕНУХА, и, ж. Плетеное изделие, которым обычно обвинялись глиняные сосуды. *Корчажки в плетенухах были* (Алб. Скв.). Амур. (Скв.).

ПЛЕТЕНУШКА, и, ж. Сарай со стенами, сплетенными из ивовых прутьев. *Птицу держали в плетенушках* (Деж. Лен.). *Делали таки же плетенушки для птиц* (Деж. Лен.). Хаб. (Лен.). — Ср. Плетня.

ПЛЕТЕШКОМ, нареч. Переплетая гибкие ветви или прутья (о способе соединения чего-л.). *Плетешком построили сараюшку* (Над. Бир.). Хаб. (Бир.).

ПЛЕТЕШОК, ш к а, м. Плетеный пояс. *А счас-то молодёжь всё плетешки носят. С материалу плетешок делают* (Марк. Благ.). Амур. (Благ.). Нов.-Даур.

ПЛЕТНУШКА, и, ж. Рыболовная снасть в виде корзины с воронкообразным отверстием, сплетенная из прутьев или проволоки. *Плетнушка така, корчагам называм, с молодых прутьев, с люминовой проволоки* (Бус. Своб.). Амур. (Своб.).

ПЛЕТНЯ, и, ж. То же, что плетенушка. *Плетни крылись соломой, хворост тоже тепло давал* (Джл. Скв.). Амур. (Скв.).

ПЛЕТУНУШКА, и, ж. Корзина из прутьев. *Плетунишки таки были с ручками. Таки удобны, из прутьев* (Нев. Лазо). Хаб. (Лазо). — Ср. Плетуха.

ПЛЕТУХА, и, ж. То же, что плетунушка. *У нас плетухи были, в их куры неслись. В курнике ставили плетухи или на дворе* (Поярк. Мих.). Амур. (Мих.). Нов.-Даур.

ПЛЕТУШКА, и, ж. То же, что плёт. *Косатка не растёт, а плетушка выват до полметра* (Бус. Своб.). Амур. (Своб.).

ПЛЕТЬ, и, ж. Рыба амурского бассейна, косатка-плеть — *Liocassis ussuriensis* (Dyb.) *Плеть под вид змеи, страшна, на хребте колючки* (Взм. Вяз.). *И щука, и толстолоб, и осетра, и плети, и калужонка водится* (Черн. Магд.). *В Амуре много всякой рыбы: верхогляд есть, плети, ротаны* (Поярк. Мих.). *Косатка толстая, а плеть-то черная, жёлтая да длинная* (Джл. Скв.). *Плеть живёт только на Амуре* (Кум. Шим.). Амур. (повсем.). Хаб. (повсем.). Нов.-Даур.

ПЛЁШНИК, а, м. Неодобр. 1. Груб. Сплетник. *А этот плёшник всех переплетёт* (Серг. Благ.). Амур. (Благ.). Нов.-Даур.

2. Ленивый человек. *Плёшник и лентяй, если работать не любит* (Пашк. Облuch.). *Плёшник — лентяй, плёшничат, гыт, ничѣ не делат* (Е.-Ник. Окт.). Хаб. (Облuch. Окт.).

ПЛЁШНИЦА, ы, ж. Неодобр. Ленивая жен-

щина. Как возьмет плёшница лентяйку, так и плёшничат (Ам. Окт.). Плёшница – вот ничё не делат. И чичас плёшница – лентяйка. Рассержусь – говорю: вот плёшница, ничё не делат (Рад. Облuch.). Хаб. (Облuch. Окт.).

ПЛЁШНИЧАТЬ, а ю, а е ш ь, несов. Неодобр. 1. Сплетничать. Чё ходишь плёшничать, да чё услышит, тут же перекажет (Серг. Благ.). Амур. (Благ.). Нов.-Лаур.

2. Предаваться лени, бездельничать. Плёшничашь ты, лентяйкой ничё не промоешь (Ам. Окт.). Ничё не делат, сидит курит, руку под щёку, плёшничат (Бдж. Лен.). Плёшничашь ты, а рукам бы вымыла, а не шваброй (Ам. Окт.). Хаб. (Лен. Окт.).

ПЛИЦА, ы, ж. Деревянный или металлический совок. Плицей мы муку набирам, совочек так называется (Алб. Скв.). Сергеевские говорят плица, а мы совок (Серг. Благ.). Амур. (Благ. Скв.). – Ср. Пличка.

ПЛИЧКА, и, ж. То же, что плица. Нет, у нас пличкой зовут (Серг. Благ.). Пличкой золу выгребём (Джл. Скв.). Амур. (Благ. Скв.).

ПЛОДУХА, и, ж. Внутренний орган животного, в котором развивается зародыш; матка. У кобыл плодуха (Уш. Шим.). Амур. (Шим.).

ПЛОДУШНЫЙ, а я, о е. Плодовый. Крольы плодушны, только знай отсаживай крольчат (Серг. Благ.). Амур. (Благ.).

ПЛОМБЕРКА, и, ж. Поплавка на рыболовной снасти. Пломберки – поплавки, оне привязывались к крючкам, чтобы не ложились на дно. Рыба цапёт пломберками, а сама на крючок попадётся (Джл. Скв.). Амур. (Благ. Скв.).

ПЛОСКИН, а, м. То же, что плоскось. Плоскин выбирашь, веточками вяжешь (Уш. Шим.). Амур. (Шим.).

ПЛОСКОНЬ, и, ж. Мужская особь конопля. Плоскось – без семян конопля (Ин-ка Арх.). Плоскось выбирам и в озеро на неделю погружам (Кн-ка Кнст.). Амур. (Арх. Кнст.).

ПЛОСКОТА, ы, ж. Равнинное место. На плоскоте, где сопок нет, кулёмки делали (Джл. Скв.). Елань, плоскота – местность така (Рад. Облuch.). Амур. (Скв.). Хаб. (Облuch.). – Ср. Плоскотина в 1-м знач.

ПЛОСКОТИНА, ы, ж. 1. То же, что плоскота. Шёл по увалу, вышел на плоскотину, равнину такую (Джл. Скв.). Гряда – это коод горы межуются, гора, потом плоскотина, потом опять гора (Джл. Скв.). Амур. (Скв.).

2. Половина распиленного вдоль бревна. Плоскотинной пол настилали, выстругаешь их, ровный пол такой (Алб. Скв.). Амур. (Скв.).

ПЛОТ, а, м. Настил на дне реки из веток или бревен, на которые крепятся жерди для перегораживания реки, протоки. Плоты спускают, камнем придавливают, а потом кобылицы стагают, и заёзок готов (Ст. Окт.). Тальник нарубишь, плот сделаешь, тальнику настелешь, потом кобылицы (Ст. Окт.). Хаб. (Окт.). – Ср. Плотина.

ПЛОТИНА, ы, ж. То же, что плот. Плотину делали в заливах, а в речке просто галькой заваливали. На плотину ставили козла (Блг. Окт.). Плотина с тальнику, его давят, а потом завалют (Наг. Окт.). Хаб. (Окт.).

ПЛОТИТЬ, пл о ч у, пл о т и ш ь, несов., что. Скреплять в несколько рядов бревна для сплава. У нас всё больше говорили паромить лес, ещё называли плотить лес (Джл. Скв.).

Мы тогда плотá плотили (Пашк. Облuch.). Одинарные паромы там плотили (Черн. Магд.). Амур. (Магд. Скв.). Хаб. (Облuch. Окт.).

ПЛОТЧИК, а, м. Человек, делающий плоты. Плотчики были из крестьян (Джл. Скв.). Плотчики свяжут плот, потом гонят (Джл. Скв.). Амур. (Скв.).

ПЛОШИНОК, н к а, м. Что-л. ветхое, изношенное. Плошинок называли постель, лбопоть стару, изношену (Союз. Окт.). Хаб. (Окт.).

ПЛУГ-САМОЛЕТ, а, м. Устар. Плуг с сиденьем для пахаря. Плуги-самолёты с сиденьями. В их по три лошади запрягали (Красн. Маз.). Амур. (Бел. Маз.).

ПЛУГ НА СЕДЛЕ. То же, что плуг-самолёт. Даже я поехала, кода пошли плуги на седле (Ключ. Бел.). Амур. (Бел. Маз.).

ПЛУСКАТЫЙ, а я, о е. Невысокий, приплюснутый. Кокосник такой плускатый (Заг. Сел. Своб.). Амур. (Своб.).

ПЛЫВКОМ, нареч. Находясь на поверхности воды, всплывая. Погода кака, плывком всё, уложил всё дождь (Чесн. Мих.). Амур. (Мих.).

ПЛЫТЬ. о Плыть на жерновах. Шутливое выражение о сплаве переселенцев из Забайкалья на Амур. Всё говорили: гыт, на жерновах плыли с Забайкалу (Джл. Скв.). Тут большинство были из Забайкалу, их называют гуранами, на жерновах плыли, смеялись мы с них (Голов. Бир.). Плыли на жерновах: два круглых камня, один на другом лежит. Они по Шилке плыли на жерновах, на плотах плыли (Над. Бир.). Амур. (Скв.). Хаб. (Бир. Облuch. Окт.).

ПЛУСКИЙ, а я, о е. 1. Приплюснутый. Глаза узки, нос плюский (Марк. Благ.). Амур. (Благ.).

2. Плоский, с низкими краями. Желёзны банки плюски были (Черн. Магд.). Латки плюски делали, в их жарили (Алб. Скв.). Амур. (Благ. Магд. Скв.).

ПЛЮШКА, и, ж. Женское полупальто, сшитое из плюша. Плюшки дороги были, их по праздникам носили. Пригталена плюшка шилась (Джл. Скв.). Счас у меня плюшка, а когда-то рак (Пашк. Облuch.). Плюшки под вид курмушки ли, пальто (Белояр. Маз.). Амур. (Бел. Маз. Своб. Скв.). Хаб. (Облuch.).

ПНУТЬСЯ, н у с ь, н ё ш ь с я, сов. Упасть, свалиться. Мотри, доченька, не пнись в эту яму (Черн. Магд.). Амур. (Магд.).

ПО, предлог, с дат. падежом отвлеченных существительных. Употребляется при указании на образ действия. Оне [чушки (см.)] по воле ходят (Нев. Лазо). По жару не могут ходить (Черн. Магд.). Амур. (Магд.). Хаб. (Лазо.).

ПОБАНИТЬСЯ, н ю с ь, н и ш ь с я, сов. Помыться в бане. Вчера бы пришли к нам, побанились бы, мы баню топили (Алб. Скв.). Амур. (Скв.).

ПО-БАЗАРСКИ, нареч. Не домашним способом, не кустарно. Счас по-другому делают телеги, по-базарски (Ст. Окт.). Хаб. (Окт.).

ПОБЕГАЛО, а, ср. Деревянное или металлическое кольцо у бороны, к которому прикрепляется оглобля; регулирует поворот бороны. Побегало, или барашек, ешио зовут, по ём кольцо разворачивается (Е.-Ник. Окт.). Рама у бороны и побегало в виде кольца, чтобы

борона разворачивалась (Е.-Ник. Окт.). Хаб. (Облук. Окт.).

ПОБЕГУШКА, и, ж. 1. Девушка, вышедшая замуж без согласия родителей. *Моя племянница — побегушка, убёгом ушла, потом уж родителей известила* (Алб. Скв.). Амур. (Скв.).

2. Неодобр. Женщина легкого поведения. *Кака хлёмшится, это уж побегушка, ветер, хлестушка, говорёли* (Пашк. Облук.). Хаб. (Облук.). — Ср. Хлестушка.

ПОБЕДА, ы, ж. Нов. Сорт овса с крупным колосом (какой?). *Золотой дождь, победу, кири сейли. Это всё овес. Кири и победа одинаковы, у их крупны колосья* (Алб. Скв.). Амур. (Скв.).

ПОБЕЖНИК, а, м. Вербка, за которую тянут невод. *Невод тянут, побержник называются, а пята держат* (Купр. Мих.). Амур. (Мих.).

ПО-БЕЛОМУ. Баня по-белому. См. Баня.

ПОБЕРЕЖНИК, а, м. То же, что побержник. *За побержник иногда тянешь невод целый, человек девять надо* (Уш. Шим.). Амур. (Шим.).

ПОБЕРЕЗНИК, а, м. Гриб подберезовик — *Lessinum scabrum* (Fr.) Grau. *И побержники, и подосинники у нас есь* (Заг. Сел. Своб.). Амур. (Своб.). — Ср. Подберезовка, 2. Подушка.

ПОБРЕДНИТЬ, н ю, н и ш ь, сов., кого. Половить рыбу бреднем. *Вы бы здесь побреднили, рыбу половили* (Уш. Шим.). Амур. (Шим.).

ПОБРИГАДИРИТЬ, р ю, р и ш ь, сов. Нов. Поработать некоторое время в должности бригадира. *Ты, паря, побригадирь езжай* (Алб. Скв.). Амур. (Скв.).

ПО-БУЗУЙСКИ, нареч. Неряшливо, неопрятно. *Надо переодеться, а то как-то по-бузуйский одет* (Заг. Сел. Своб.). Амур. (Своб.).

ПОБЫГАТЬ, а е т, несоз. Сохнуть некоторое время на ветру, морозе. *Побыгат бельё на ветру, а потом его в дом* (Е.-Ник. Окт.). *Побыгат кожа, а до конца не выбыгат, её тальчат тальками* (Е.-Ник. Окт.). Хаб. (Окт.).

ПОВАЛЬНОЙ, а я, о е. Пригодный к рубке (о лесе). *А тут ранче повальной лес был* (Черн. Магд.). Амур. (Магд.).

ПОВАРЁНКА, и, ж. Созвездие Большой Медведицы. *Её-то поварёнка называли, звездка такá, Коши* (Внц. Лен.). Хаб. (Лен.).

ПОВАРИЦА, ы, ж. Повариха. *Я поварицей работала в кохозе* (Кум. Шим.). *Что, йха поварица сходила за продуктами?* (Кум. Шим.). Амур. (Шим.).

1. **ПОВДОЛЬ**, нареч. Вдоль. *Солому раскладывают повдоль, колбёся в середину* (Е.-Ник. Окт.). *Ножиком разрежут повдоль, берёсту большую выберет* (Покр. Бик.). Хаб. (Бик. Окт.).

2. **ПОВДОЛЬ**, предлог. Употребляется с род. надежом. Вдоль чего-л. *Задолбит надо пашню повдоль пашени, повдоль гон* (Е.-Ник. Окт.). *Повдоль дороги здесь тополя насажены* (Марк. Благ.). Амур. (Благ.). Хаб. (Окт.).

ПОВДОЛЬНЫЙ, а я, о е. Продольный. *Хребтовина в повдольной снасти. Повдольная снасть веревочка, она ставится на два якоря. На повдольну — нплав обязательно* (Пашк. Облук.). Хаб. (Облук.).

— **ПОВЕРСТАТЬСЯ**, а ю с ь, а е ш ь с я, сов.

Устар. 1. Повстречаться. *Поверстаться раньше было, а счас повстречаться* (Е.-Ник. Окт.). *Поверстался барин рядом, бросил взор свой на меня, стал он спрашивать меня* (из песни) (Алб. Скв.). Амур. (Скв.). Хаб. (Окт.).

2. Поравняться. *Надёрнешь поводья, а как поверстаться с ём, с фязаном, так и бьёшь* (Пашк. Облук.). Хаб. (Облук.). Нов.-Даур.

3. Перен. Помириться. *Ой, поверстались уж, опеть вместе сидят. Счас говорят помирились, а у нас поверстались* (Союз. Окт.). Хаб. (Окт.).

1. **ПОВЕРТУХА**, и, ж. Народное название болезни, выражающейся в общем недомогании, и ломоте в суставах. *Опеть повертуха кака-то налетела, всё тело разламывает* (Серг. Благ.). *Повертухой переболела* (Серг. Благ.). Амур. (Благ.).

2. **ПОВЕРТУХА**, и, ж. Ветер, меняющий свое направление несколько раз за день. *Ну-зуха была и повертуха. Повертуха, гыт, опеть началась. В день-то несколько раз развернёт то в одну сторону, то в другую сторону* (Чесн. Мих.). Амур. (Мих.).

ПОВЕРТУШКА, и, ж. Приспособление в капкане, предохраняющее цепь от перекручивания. *Повертушка не даёт цепи перекручиваться, когда зверь в капкан попадат* (Ст. Окт.). *Повертушка — это мотаузина с ниток ссучена, в чернила вымазана* (Наг. Окт.). Хаб. (Окт.).

ПОВЕРХ, предлог. Употребляется с род. надежом. Против чего-л. *Плыли поверх воды, против течения, трудно было* (Джл. Скв.). Амур. (Скв.).

ПОВЁСМА, ы, ж. Пучок льна, подвергаемый обработке для пряжи. *Эту повесму чешут, из повесмы получают куделя, качественно волокну* (Кн-ка Кнст.). Амур. (Кнст.).

ПОВЕТКА, и, ж. То же, что повесть во 2-м знач. *Летом коровы под поветкой жили. Навес был такой* (Джл. Скв.). *Загоно с вечера под поветку, так и стоит* (Джл. Скв.). *Коровы летом в поветке жили* (Джл. Скв.). Амур. (Скв.).

ПОВЕТЬ, и, ж. 1. Легкая постройка с навесом для загона скота или хранения хозяйственного инвентаря. *Кака-нибудь повесть сделана, туды всё складывали, коней загоняли* (Башур. Облук.). *Стайки для коров называли поветью* (Калин. Мих.). *Повесть — это столбы ставили метра три высотой, застипали досками, наверх солому клали. Туды в жаркое время скотину загоняли* (Уш. Шим.). *Кони зимовали, повесть называли: три стены, крыша, а одна стена поляя* (Джл. Скв.). Амур. (Бел. Благ. Кнст. Магд. Скв. Шим.). Хаб. (Бик. Бир. Лазо., Облук. Окт.). Нов.-Даур. — Ср. Поднавес.

2. Крыша, навес. *Повесть — это одна крыша, навес покатом в ту сторону* (Алб. Скв.). *Навес называли поветью* (Джл. Скв.). Амур. (Кнст. Мих. Скв. Шим.). — Ср. Повебка, Повея.

3. Верхнее чердачное помещение над сараем. *Успел до дождя сено на повесть сбросать* (Толб. Скв.). *Прямо заехал на повесть по звёзду и свалил сено* (Кн-ка Кнст.). *Ясли делали с повеги дырочки, в неё сено сбрасывали скоту* (Кн-ка Кнст.). Амур. (Кнст. Скв.).

4. Охатка веток, сена, прикрывающая

что-л. *Берёзовы ветки на ловушку ложили, повесть для зайца* (Джл. Скв.). Амур. (Скв.).

ПОВЕЧЕРОВАТЬ, р у ю, р у е ш ь, сов.

1. Поужинать. *Приходите к нам повечеровать, чаю попить, вместе поужинам* (Алб. Скв.). Амур. (Скв.).

2. Провести вечер у кого-л. *В соседи бегала повечеровать, поговорить с ними* (Алб. Скв.). *Клубов-то не было, у тех повечеровали, у других (Н.-Вскр. Шим.)*. Амур. (Скв. Шим.).

ПОВЕЯ, и, ж. То же, что повесть во 2-м знач. *Повея — така крыша из соломы для лошадей. Лошади спасались от дождя под повеей* (Алб. Скв.). Амур. (Скв.).

ПОВИВАЛКА, и, ж. Женщина, оказывающая помощь при родах. *Раньше всё повивалки детей принимали, да и сейчас бабка Аксинья повивалка* (Алб. Скв.). Амур. (Скв.).

ПОВИЛИЦА, ы, ж. Травянистое растение семейства гречишных, горец — род *Polypodium*. *Трава на полях, повиллица, похожа на гречицу, токо чёрна* (Е.-Ник. Окт.). *В войну-то и повиллицу ели* (Сам. Окт.). *Повиллица в поле по хлебу растёт, сплетётся по земле* (Е.-Ник. Окт.). *Повиллица — сорная трава, на гречку похожа, вьётся, цветом розовым светёт* (Кум. Шим.). Амур. (Благ. Кнст. Магд. Шим.). Хаб. (Окт.).

ПОВИННОСТЬ, и, ж. Взыскание, наказание за проступок. *Повинности не имеют, одни токо похвальности* (Алб. Скв.). Амур. (Скв.).

ПОВИТУХА, и, ж. Вирусное (типа гриппа) инфекционное заболевание. *Повитуха к нам пришла, все подряд болеют* (Алб. Скв.). Амур. (Скв.).

ПОВОЛОСАТИТЬСЯ, т ю с ь или ч у с ь, т и ш ь с я, сов. Неодобр. Подражаться, дергая за волосы друг друга. *Вот у меня соседка живёт, вредна, стерва, поволосатились мы с ей* (Джл. Скв.). *Дакто же тебе даёт поволосатиться? Хватай её за волосы и таскай, сколько угодно* (Джл. Скв.). Амур. (Скв.).

ПОВОРОТЬ, нареч. Заново. *Поворот ты начнут спрашивать* (Пашк. Облuch.). Хаб. (Облuch.).

ПОВЯЛЕТЬ, е ю, е е щ ь, сов. Завянуть. *Картошка повялела: дожди всё время идут* (Ам. Окт.). *На окошке герань, ты не вянь, ты повялешь — я полью, кто посватат — я пойду* (Ам. Окт.). Хаб. (Окт.).

ПОГИНУТЬ, н у, н е ш ь, сов. Погибнуть. *Во время войны много погинули, и дочь погинула двадцати семи лет* (Джл. Лен.). *Четвёртый сынаха погинул* (Бус. Своб.). *Сколько людей в ту войну погинуло* (Нев. Лазо). Амур. (Своб.). Хаб. (Вяз. Лазо Лен.).

ПОГЛЯНУТЬСЯ, н у с ь, н е ш ь с я, сов. Понравиться. *А в Книзевке вам поглянется* (Ключи Бел.). *Поглянулась девака парню* (Джл. Скв.). *Теперь плашкой ловить не поглянулось, капканы делают* (Ст. Окт.). *Счас выходят замуж, а то убёгом, приехал жених, поглянулся, и убёгла я* (Поярк. Мих.). Амур. (Арх. Бел. Благ. Магд. Мих. Шим.). Хаб. (Лен. Облuch. Окт.).

ПОГНАТЬ. ◊ *Погнать гонком*. Перегнать скот на большое расстояние. *Не повезли коров, а пешем, погнали гонком* (Н.-Вскр. Шим.). Амур. (Шим.).

ПОГОВОРЕТЬ, р ю, р и ш ь, сов. 1. Провести некоторое время в разговорах. *Поговорели маненько, и хватит. Всё уж забыла* (Поярк. Мих.). Амур. (Мих.). Хаб. (Окт.).

2. Рассказать. *Есть всё-таки чё, поговорели вам* (Чесн. Мих.). Амур. (Мих.).

ПОГОВОРКА, и, ж. Говор, произношение. *В Орловке казаки больше шепелявили. Поговорка у их друга. У забайкальских казаков тоже интересные поговорки* (Алб. Скв.). Амур. (Скв.). — Ср. *Поговорье*.

ПОГОВОРЬЕ, ь я, ср. То же, что поговорка. *Невельское поговорье интересное* (Арг. Лазо). Хаб. (Лазо).

— **ПОГОДА**, ы, ж. 1. Ненастье, непогода. *Погода — ветер, дождь, пурга подыматся, буря* (Пашк. Облuch.). *Погода остановится — сразу буду красить* (Арг. Лазо). *Погода остановилась, солнце выглянуло* (Саг. Арх.). *Поднавес кроют на случай погоды* (Черн. Магд.). Амур. (Арх. Магд. Мих. Своб. Скв.). Хаб. (Лазо. Облuch. Окт.).

2. Ветер. *Отгуль погода как повеет, так всё песок несёт* (Н.-Андр. Бел.). *Хлеб-то, говорят, погодой привало, весь на земле лежит* (Серг. Благ.). Амур. (Бел. Благ. Своб.). Хаб. (Облuch.). Нов.-Даур.

ПОГОДЕТЬ, ж у, д и ш ь, сов. Повременить, подождать. *Надо было немного погодеть* (Пуз. Окт.). *Погодели во немного, девки, мама скоро придёт* (Марк. Благ.). Амур. (Благ.). Хаб. (Окт.).

ПОГОДУШКА, и, ж. Нар.-поэт. Ласк. к погоде во 2-м знач. *Ты повеи, повеи, погодушка* (из песни) (Бус. Своб.). Амур. (Своб.).

ПОГОДЯ, нареч. Погодя. *Счас свои-то дети всё-таки, а чужь-то пбгодя* (Е.-Ник. Окт.). Хаб. (Окт.).

ПОГОЛЁНКИ, н о к, мн. Устар. Холщовые чулки, надеваемые на покос. *Поголёнки шили с холстины, ноги не колет, и ладно. На покос поголёнки носили* (Кум. Шим.). Амур. (Шим.). — Ср. *Поголёшки*.

ПОГОЛЁШКИ, ш е к, мн. Устар. То же, что поголёнки. *Чулки не носили, поголёшки носили, сошьют из холщового полотенца* (Ключи Бел.). Амур. (Бел.).

ПОГОНЯЛЫ, л о в, мн. Подвижная игра, в которой один из участников должен догнать кого-л. *На тачках в погонялы играли, хоровады водили* (Заг. Сел. Своб.). Амур. (Своб.). — Ср. *Погорёлы*.

ПОГОРЁЛЫ, л о в, мн. То же, что погонялы. *На тачках и в погорёлы играли: все убегают, а один ловит* (Заг. Своб.). Амур. (Своб.).

ПОГОСТЕВАТЬ, с т ю ю, с т ю е ш ь, сов. Погостить. *Её-то не было с нами, да мы и без неё погостевали* (Алб. Скв.). Амур. (Скв.).

ПОГРАМОТИЧНОМУ, нареч. Нов. Грамотно. *Я по-грамотичному не знаю, как скажу, так и ладно* (Уш. Шим.). Амур. (Шим.).

ПОГРАНИЦА, ы, ж. Государственная граница. *Потом он на погранице остался служить* (Обл-е). *А мы всю жизнь на погранице живём, ничё, привыкли* (Алб. Скв.). Амур. (Скв.). Хаб. (Облuch.).

ПОГРЕБАЛКА, и, ж. Веспло. Погребалки из фанеры выпиливали, воду гребли погребалками (Алб. Скв.). Амур. (Скв.).

ПОГРЕБКА, и, ж. Постройка над погребом. *Поставь молоко в погрёбку, а не в погреб* (Н.-Андр. Бел.). *Погрёмка покрыта драньём дошйёчки такй, под ним погреб* (Н.-Андр. Бел.). Амур. (Бел.).

ПОГРЕБУШЕЧКА, и, ж. Уменьш.-ласк. к погребушка. *Погребушечки в сарае, это ямка,*

обложенная льдом (Марк. Благ.). Амур. (Благ.).

ПОГРЕБУШКА, и, ж. Небольшой погреб. Тама, в погребушке, угурчики ставили (Пашк. Облuch.). Раньше, погребушку почему-то не делали, а сейчас делаем (Алб. Скв.). Побежала в погребушку, ешшо упадёт [о маленькой девочке] (Пашк. Облuch.). Амур. (Бел. Благ. Скв. Шим.). Хаб. (Бик. Облuch.).

ПОГРОБИТЬ, б л ю, б и ш ь, сов., кого. Загубить (здоровье). Не побереглась, погребила себя, уей двадцать два ребёнка было (Ст. Окт.). Хаб. (Окт.).

ПО-ГУРАНСКИ, нареч. Подобно гуранам, (см.) — местным жителям Приамурья. А оне всё по-гурански делают, дак оне подика гураны (Джл. Скв.). Мы по-гурански чай пили, сливали сперва, а потом пили (Полярк. Мих.). Амур. (Мих. Скв.).

ПОДАВАЛКА, и, ж. Вилы с длинной рукояткой, используемые при скирдовании. Хлеб гребли и складали подавалками (Ст. Окт.). Возьми вон подавалку, да быстрей давай метать, дождь будет (Алб. Скв.). Амур. (Скв.). Хаб. (Окт.).

ПОДБАВИТЬ. ◊ Подбавить духу. Подлечить. В больнице подбавили мне духу, и прошлый год я бегал ешшо ничё (Уш. Шим.). Амур. (Шим.).

ПОДАТНО, нареч. Быстро, ловко, споро. Вот эта-та полоса податна, она маленька. Я податно работаю (Н.-Андр. Бел.). Она рукавицы податно вяжет (Н.-Андр. Бел.). Амур. (Бел.).

ПОДАТНЫЙ, а я, о е. Легко поддающийся обработке. Податный говорят, если подаётся вперёд, кода чё делаешь (Н.-Андр. Бел.). Приедешь в поле, собираешь картошку, ой, кака не податная полоса (Н.-Андр. Бел.). Амур. (Бел.).

ПОДБЕРЕЗОВКА, и, ж. Гриб подберезовик — *Leccinum scabrum* (Fr) Gray. Подберезовки, подосыинники растут по березникам (Союз. Окт.). Хаб. (Окт.).

ПОДБОЛЬШЕТЬ, ё ю, ё е ш ь, сов. Подрасти. Подбольшели дети, пока он у их рос (Полярк. Мих.). Вот подбольшеют ребятишки, тогда умирать можно (Полярк. Мих.). Амур. (Мих.).

ПОДБОР, а, м. Старинный танец (какой?). На вечерках подбор танцевали (Уш. Шим.). Амур. (Шим.).

ПОДБОРНИК, а, м. 1. Плотничный инструмент, которым делают желобки на деревянных деталях. Подборником съемешь, и закробь получится (Ст. Окт.). Подборником скат делают (Ст. Окт.). Хаб. (Окт.).

2. Приспособление для сгребания сена. Подборник сено подбирает, подборник на комбайн надеют на режущую часть (Кн-ка Кнст.). Амур. (Кнст.).

ПОДБОРЫ, о в, мн. Женские ботинки с каблуком-подбором. На вечерках женщины носили подборы, ботинки такй с каблуком (Джл. Скв.). Амур. (Скв.). Нов.-Даур.

ПОДБЫГАТЬ, а е т, сов. Подсохнуть на ветру, на морозе. Сырые повесили на ночь, оне подыгают (Алб. Скв.). Бельё-то подыгало, надо снимать (Джл. Скв.). Амур. (Скв.).

ПОДВАЗИВАТЬ, а ю, а е ш ь, несов., что. Подкладывать жердь — вагу, приподнимая что-л. Когда нужно было, подвазивали, под-

нимали деревья вагой (Уш. Шим.). Амур. (Шим.).

ПОДВЕНЕЦ, н ц а, м. Устар. Головной убор невесты. На другой день подвенец-то снимали с невесты (Рад. Облuch.). Хаб. (Облuch.).

ПОДВЕНЕЧНИК, а, м. Устар. Вечер перед свадьбой. Милости просим к нам на подвенечник (Кн-ка Кнст.). Амур. (Кнст.).

ПОДВЕНЕЧНИЦА, ы, ж. Устар. Подруга невесты. Подвенецницей тогда называли подругу невесты (Заг. Сел. Своб.). Амур. (Своб.).

ПОДВИД, предлог. Употребляется с род. пад. Наподобие, вроде, кого-чего-л. Подсанки подвид лыж, длиной метра полтора (Черн. Магд.). Корыто делается из толстой тапы, подвид жердей (Уш. Шим.). Вырубается бируза с изгибом подвид лыж (Черн. Магд.). Амур. (Благ. Магд. Мих. Шим.). — Ср. Приподобие.

ПОДВИЛКИ, л о к, мн. Самодельные вилы с небольшими зубьями. Кода забрасывают скирду, скирдовщики подвилками ловят снопы (Алб. Скв.). Амур. (Скв.).

ПОДВОДКА, и, ж. Подводный лов рыбы. Зимой подводка, делают пролубя и палкой просовывают. Это тайменя подводкой ловили (Купр. Мих.). Амур. (Мих.).

ПОДВОЛОК, а в, м. 1. Чердак. Подволоок — это в сарае был и в дому, там спали (Ам. Окт.). Хаб. (Окт.). Нов.-Даур.

2. Потолок. Подволоок — это потолок (Ам. Окт.). Хаб. (Окт.).

ПОДВОЛОКА, и, ж. То же, что подволоок в 1-м знач. Нашнуришь табак и вешишь на подволоку (Е.-Ник. Окт.). Слезь на подволоку, возьми веник (Кн-ка Кнст.). Подволоку называли ещё горчице (Кн-ка Кнст.). Амур. (Кнст.). Хаб. (Окт.). Нов.-Даур.

ПОДВОЛОКА, и, ж.; обычно мн. подволоки, ко в. 1. Охотничья лыжка, подбитая кусочком оленьей шкуры. Зимой охотились на подволоках (Дж. Скв.). Подволоку сделаешь, камыс прибьешь, не скользят оне (Джл. Скв.). Амур. (Скв.).

2. Войлочная стелька. Подволокой называют стельку под ногу, чтобы не мёрзла нога (Алб. Скв.). Амур. (Скв.).

ПОДВОРОТНИЦА, ы, ж. 1. Пространство, щель между воротами и землей. У, залез в подворотницу! (Кн-ка Кнст.). Амур. (Кнст.).

2. Доска, закрывающая щель между воротами и землей. Если есть подворотница, шиш попадешь в ограду (Кн-ка Кнст.). Амур. (Кнст.).

ПОД ГОЛОВАШКИ, нареч. В изголовье. Под головашки ключи спрятал (Н.-Андр. Бел.). Под головашки положил (Н.-Андр. Бел.). Амур. (Бел.).

ПОДГОРНАЯ, о й, ж. Народный танец под музыку с песней "Ты, подгорна, ты, подгорна, широкая улица...". Подгорна — танец был такой (Калин. Мих.). Плясали подгорну: один становится против другого, вызывали друг друга (Кн-ка Кнст.). Ешшо мы подгорную танцевали, ух, и весёлый танец (Калин. Мих.). Амур. (Кнст. Мих. Шим.).

ПОДГРАДСКИЙ, а я, о е. Пригородный. Подградска ведь Сергеевка, образованная (Белояр. Маз.). Амур. (Маз.).

— **ПОДГРЕБНИК**, а, м. Жердь, к которой крепятся весла на плотах. Привёртываш

сперва подгребник (Белояр. Маз.). Амур. (Маз.).

ПОДГУЗКА, и, ж. Небольшая пеленка, которой обертывают нижнюю часть туловища ребенка. Дай подстилку, пелёнку обыкновенную и дай подгузку (Алб. Скв.). Амур. (Скв.).

ПОДДАВОК, в к а, м. Деталь ловушки на пушных зверей, давящий механизм в виде доски или бревна. Плашка, этот поддавок подымается, кряж есь, насторожка есь. На ётим давкё срублена лесина сырая, придавлят (Калин. Мих.). Амур. (Мих.).

ПОДДЕВАШКА, и, ж. Стеганный жилет. Поддевашки зимой мужчинам шьют (Н.-Андр. Бел.). Надевашку оденешь, такую тёплую поддевашку – потом рубаху (Алб. Скв.). Амур. (Бел. Скв.).

ПОДДЕВИНОК, н к а, м. Поросяенок. Поросята были, на зиму поддевинка оставила (Н.-Вскр. Шим.). Амур. (Шим.).

ПОДДЁВКА, и, ж. То же, что поддевашка. Поддёвки, безрукавки носили, чтобы теплее было (Джл. Скв.). Поддёвки надевали под шубу на охоту (Бус. Своб.). Амур. (Бел. Своб. Скв. Шим.).

ПОДДЕЖУРНЫЙ, о г о, м. Помощник дежурного. Ну, у нас, видите, дежурные были, поддежурные были, ходить-то далеко (Уш. Шим.). Амур. (Шим.).

ПОДДЕРЖИХА, и, ж. Медоносное растение (какое?). С августа пойдут дикоросы: вязиль, клевер, подержиха – очень медоносная. Не знаю, как её по-научному называют (Биб. Благ.). Амур. (Благ.).

ПОДДЁРНУТЬ, н у, н е ш ь, сов., кого-что. Зачерпнув, вытащить. Решетом поддёрнешь вьюнов, возьмёшь их домой и ешь (Кн-ка Кнст.). Амур. (Кнст.).

ПОДДОСКА, и, ж. Железная полоса, врезанная под ось телеги, чтобы она меньше терлась; подосина. Оси обделывают и подводят две железные поддоски. Их крепят на гвозди (Марк. Облуч.). Вот прежняя телега – втулок, чтобы легко шло, туды вдалбливается железо – поддоска. Телега ходила по осё (Ст. Окт.). Хаб. (Облуч. Окт.).

ПОДДУВАЙЛО, а, ж. Поддувало. Поддувайло, где зола сыпается в печке внизу (Пояр. Мих.). Амур. (Мих.).

ПОДЕЛЯТЬСЯ, л я ю с ь, л я ё ш ь с я, нес. Производить раздел, делиться. Жениховы родители поделются, разводятся (Дим. Мих.). Амур. (Мих.).

ПОДЁНОВО, нареч. Чередуясь день за днем. Вет невёрски поденово и стряпают: один день одна, другой – друг (Джл. Скв.). Амур. (Скв.).

ПОДЁНЩИНА. \diamond Работать подёнщину. См. Работать. \diamond Шибать подёнщину. См. Шибать.

ПОДЖЕНИШНИК, а, м. Ближайший друг жениха на свадьбе; дружка. Друга жениха называли подженишником (Заг. Сел. Своб.). Амур. (Своб.).

ПОДЖИТЬСЯ, жив у с ь, жив ё ш ь с я, сов. Обогатиться, нажить много денег. Приехали с Западу, думали, тут корёлки на лесинках висят, ничем не поджились, работать везде надо (Кн-ка Кнст.). Амур. (Кнст.).

ПОДЗАТЫКАТЬ, а ю, а е ш ь, сов., что Заткнуть слегка. Тонул три раза, лодку подзатыкала, а она течёт, сам влавёв доплыл (Алб. Скв.). Амур. (Скв.).

ПОДЗАТЫЛЬНИК, а, м. Устар. Часть женского головного убора – кички, покрывающая затылок. Впереди кичка, а сзади красивый такой подзатыльник (Заг. Своб.). Кичку надевали, а там подзатыльник (Введ. Серьш.). А раньше подзатыльники были (Н.-Андр. Бел.). Амур. (Бел. Своб. Серьш.).

ПОДЗОРНИК, а, м. Кружево, обрамляющее нижний край покрывала, простыни. Вязали подзорники на кровати (Марк. Благ.). Подзорники к простыне подшивали, кровати убирали (Джл. Скв.). Подзорник у меня и счас есь на нижнем покрывале (Кн-ка Кнст.). Амур. (Благ. Кнст. Скв.).

ПОДИКОВАТЬ, к у ю, к у е ш ь, сов. Удивиться. А мы подиковали, да и ушли (Черн. Магд.). Я, гыт, девка, подиковала-подиковала, ничё не поняла (Е.-Ник. Окт.). А отец подиковал, как он гребёт, не как раньше (Черн. Магд.). Амур. (Магд.). Хаб. (Окт.). Нов.-Даур.

ПОДКАЛЫМИТЬ, м л ю, м и ш ь, сов. Получить заработок дополнительно к основному. Он в двух местах работат, бегат, там подкалымит, там подшабашит (Черн. Магд.). Летом подкалымили немного на стройке (Марк. Благ.). Амур. (Благ. Магд. Скв.). – Ср. Подшабашишь.

ПОДКАПНИВАТЬ. См. Подкопывать.

ПОД КАРАНДАШ, нареч. Нов. Под запись, по списку, без наличного расчета. Я не люблю, когда в столовой под карандаш дают, не интересно (Уш. Шим.). В магазине под карандаш всё давали по мелочи (Серг. Благ.). Амур. (Благ. Шим.).

ПОДКАТ, а, м. Постройка во дворе для хранения хозяйственного инвентаря. Всё в подкат ставили (Е.-Ник. Окт.). Хаб. (Окт.).

ПОДКЛАД, а, м. Подкладка. Тужурку сошьют с подкладом (Н.-Вскр. Шим.). Амур. (Шим.).

ПОДКЛАДЬ, и, ж. См. Подклад. У ей тужурка с подкладью (Колыч. Шим.). Амур. (Шим.).

ПОДКЛЁПОЧКА, и, ж. Уменьш.-ласк. Пакля. Подклёпочку толкали между брёвнами, паз затыкали подклёпочкой (Кн-ка Кнст.). Амур. (Кнст.).

ПОДКЛЁТ, а, м. Устар. Брачное ложе. Молодых кладут на подклет, где сношения будет (Башур. Облуч.). Хаб. (Облуч.).

ПОДКЛЁТЬ, и, ж. Место под русской печью, приспособленное для хранения домашней утвари (рис. 9, 1е). В русской печке ешш подклеть была (Алб. Скв.). Вон ухваты в подклёти (Алб. Скв.). Амур. (Скв.).

1. **ПОДКОПЁННИК**, а, м. 1. Приспособление для перетягивания копен к стогу; волокуша. Подкопёнником один подкапниваешь. Подкопённик-то деревянный, с верёвкой. Подоткнёшь под копну и обводишь коня, а подкопённик, чтоб стоял повыше (Заг. Сел. Своб.). Амур. (Своб.).

2. Одна из жердей в помосте, на который ставятся копыны, стог. Подкопённик – палка такá, клали её под копну, чтоб сено не гнило (Уш. Шим.). Амур. (Шим.).

2. **ПОДКОПЁННИК**, а, м. Цыпленок, выведенный в конце июля. Когда курица выводит в конце июля, подкопённики вышли, а это уже поздний, подсулёбники (Уш. Шим.). Амур. (Шим.).

ПОДКОПЁННИЦА, ы, ж. Устар. Религиоз-

ный праздник в честь богородицы (?). *Кода подкопёнища – стога разбива́т. Говорят: "Куды едешь, подкопёнища сёдни". В июле подкопёнища будет, сердитая богородица: конны, зароды разворачиват, часто заорались зароды* (Н.-Андр. Бел.). Амур. (Бел.).

ПОДКОПНИТЬ, н ю́, н и́шь, сов.; подка́пнивать, а ю, а ешь, несо́в., что. Подложить веревку под кошу для ее перевозки. *Копна возили конями, четыре коня верху́ю, затем верёвку подкапниваот и везут* (Полярк. Мих.). Подкопнить – это перевезти кошку с поля, чтобы не осталась никаких одёнок (Алб. Скв.). Амур. (Мих.).

1. **ПОДЛЕГЧИТЬ**, чу́, чи́шь, сов., кого. Кастрировать, выложить. *Ну, паря, пойдём подлегчим кабана* (Полярк. Мих.). Подлегчить кабана – выложить кабана (Пашк. Облuch.). Амур. (Мих.). Хаб. (Облuch.). – Ср. Подложить, Подходостить.

2. **ПОДЛЕГЧИТЬ**, чу́, чи́шь, сов. Помочь. *Подлегчи, гыт, мне* (Пуз. Окт.). Хаб. (Окт.).

ПОДЛЁДНО, нареч. О способе подледного лова рыбы. *Я сам ловил рыбу подлёмно: выдолбаш пролу́бу пешей, спустишь туды нырлю и вытёгивашь рыбу* (Купр. Мих.). Подлёмно сачком ловили рыбу, и так приспособивались (Внц. Лен.). Амур. (Мих. Скв.). Хаб. (Бир. Лен.).

1. **ПОДЛИЗНИК**, а, м. Металлический круг, на котором крепится подушка телеги и ось. Подлизник – *железна пластина такá, чтобы, кода колесо ходит, дерево не стёрлось* (Ин-ка Арх.). Подлизник снизу телеги, сзади на шворень прикрепляется, чтобы ось не болталась. На шворень надеётся подлизник, с поднизу (Н.-Вскр. Шим.). Амур. (Арх. Шим.).

2. **ПОДЛИЗНИК**, а, м. Тот, кто лстыит, стараясь снискать расположение. *У не́т негу подлизников на работе* (Уш. Шим.). Амур. (Шим.).

ПОДЛОВЯШ, а, м. Деталь охотничьей ловушки (какая?). Подловяш – *деталь ловушки и деталь кулёмки* (Бикин). Хаб. (Бик.).

ПОДЛОГ, а, м. Половой настил. *В доме ровный подлог, а в этом доме высокий подлог, ко́ло окон* (Н.-Вскр. Шим.). *В новом доме уже настелили подлог* (Заг. Сел. Своб.). Амур. (Своб. Шим.). – Ср. Подлога.

ПОДЛОГА, и, ж. То же, что подлог. *В новом доме уже настелили подлогу* (Бус. Своб.). Амур. (Своб.).

ПОДЛОЖИТЬ, жу́, жи́шь, сов., кого. То же, что подлегчить. *Кода подложить кабана, мясо вкуснее* (Полярк. Мих.). Подложенный бык на мясо идёт (Полярк. Мих.). Амур. (Мих.).

ПОДМАЗ, а, м. Кусок сала или тряпочка, смоченная в масле, для смазывания сковороды, противня. *А у меня подмаз – сало* (Серг. Благ.). *Подмаз – тряпочка такá в масле, формы мазать* (Е.-Ник. Окт.). Амур. (Благ.). Хаб. (Окт.). – Ср. Подмазок.

ПОДМАЗОК, з ка, м. То же, что подмаз. Подмазок для смазки форм при выпечке (Е.-Ник. Окт.). Хаб. (Окт.).

ПОДМАРИСТЫЙ, ая, ое. Низменный (о местности). *Лисвень есь на подмаристых местах* (Заг. Сел. Своб.). *А потом подмаристая местность, там ерничок, гулубица растёт* (Серг. Благ.). Амур. (Благ. Своб.).

ПОДМО́ГА, и, ж. Помощь, поддержка. *Все дети выросли, разъехались, нету подмоги мне* (Серг. Благ.). *Оне́ её, избу, на гвось подмогу делат* (Квш. Лен.). Амур. (Благ.) Хаб. (Лен.).

ПОДМО́ТКА, и, ж. Портянка. Подмотки надевали в унты (Кольц. Шим.). *Дак подмотки были всегда, и в войну были* (Джл. Скв.). Амур. (Скв. Шим.).

ПОДМУЛЕРОВАТЬ, р у́ю, р у́ешь, сов., что. Подкрасить что-л. слегка. *Тут вот пол подмулеровать надо* (Нев. Лазо). Хаб. (Лазо).

ПОДМЫШЕК, ш ка, м. Подмышка. *Я же не понимала, под подмышек закопаю в землю ребёнка, а сама полю навстречу, а он смеется, смиренный был, а ножки-то отялись у него* (Н.-Андр. Бел.). Амур. (Бел.). – Ср. Подпáзуха.

ПОДНАВЕС, а, м. 1. То же, что пове́ть в 1-м знач. *Поднавес кроют на случай погоды, кода́ ветер, пурга, дождь*. (Черн. Магд.). *Корова под поднавесом стоит* (Алб. Скв.). *Сарай, поднавес – одно и то же* (Уш. Шим.). *В поднавес дрова клали* (Пашк. Облuch.). *Пове́ть час поднавес зовут* (Джл. Скв.). Амур. (Магд. Скв. Шим.). Хаб. (Облuch.). Нов.-Даур.

2. Хозяйственное строение, которое имеет лишь три стены. *Навес просто – крыша одна, шатер, а поднавес – это уже кругом закрыто, входная сторона остаётся* (Уш. Шим.). Амур. (Шим.).

3. Крытая площадка для молотьбы хлеба или сушки зерна. *Поднавес – площадка, на которой молотят* (Взм. Вяз.). *Поднавес и зерно сушить, на гумне поднавес* (Кврж. Кнст.). Амур. (Кнст.). Хаб. (Вяз.). Нов.-Даур.

ПОДНАПЛА́ВНЯ, и, ж. Бечевка в рыболовной снасти. Поднаплавня – *верёвка, наплав деревянный, метра два длины, опуска́шь на воду, он держится на воде* (Сар. Арх.). Поднаплавня – *бечева такá, связывающая хребтину с подъякорником* (Сар. Арх.). Поднаплавню держишь в лодке, в руках (Е.-Ник. Окт.). Амур. (Арх.). Хаб. (Окт.).

ПОДНАУМИТЬ, м лю, м и́шь, сов., кого. Навести на мысль, надумить. *Надо поднаумить, какí ковары́-то были* (Союз. Окт.). *Я уж забыла, а вы поднаумили меня* (Союз. Окт.). Хаб. (Окт.).

ПОДНЕВО́ЛЯ, и, ж. Устар. Неволя. *Жаль было отдавать, но шёл в подневолю* (Н.-Андр. Бел.). Амур. (Бел.).

ПОДНОЖЕК, ж ка, м. Подставка в прядильном станке. *Подножек качи́шь, колесо крутится, и вся пряжа работат* (Кн-ка Кнст.). Амур. (Кнст.).

ПОДНЯТЬ. ◊ Поднять но́рки. Стать высокомерным, загордиться, заняться. *Опéть зауросила и подняла норки* (Серг. Благ.). Амур. (Благ.).

ПОД ОДНО́, нареч. Вместе, рядом, подряд. *Коек не было, стали под одно* (Башур. Облuch.). Хаб. (Облuch.).

ПОДО́Л, а, м. Равнина, низкое место под горой. *Подол снизу сопочки, наверху окол, а на околе этом растёт рошица* (Пуз. Окт.). *Подол – это подход к сопке, равнина такá* (Уш. Шим.). Амур. (Шим.). Хаб. (Окт.).

ПОДОШЕВКА, и, ж. Колодка для пошива обуви в домашних условиях. *Обу́тки мы*

сами шили. Обутки шили на подошвах (Алб. Скв.). Подошвы деревянные были. Это из чего обутки кроили (Алб. Скв.). Амур. (Скв.).

ПОДПАЗУХА, и, ж. То же, что подмышек. Одежа была кулиная, дак ешиб чичас от пота подпазухи болят (Серг. Благ.). Амур. (Благ.).

ПОДПАРИВАТЬ, а ю, а ешь, несов., что. Делать землю структурной, более рыхлой, мягкой. Гречиха хорошо подпариват землю (Нев. Лазо). Хаб. (Лазо).

ПОДПАРИВАТЬСЯ. См. Подпариться.

ПОДПАРИТЬСЯ, р юсь, р ишь ся, сов.; соединиться к кому-л. Кода поют, я с любым подпарюсь (Алб. Скв.). Если у нас в доме есть хозяин, который может к ним подпариться, он подпаривается, и они идут в следующий дом (Черн. Магд.). Ребята к имя подпарятся (Е.-Ник. Окт.). Амур. (Магд. Скв.). Хаб. (Окт.).

ПОДПАРОК, р к а, м. Земля, оставленная под пар. На подпарок сначала пшеницу сеяли, а счас ячмень сеют (Поярк. Мих.). По парам, а это по подпарку (Заг. Сел. Своб.). Амур. (Мих. Своб.).

ПОД ПЕСОК, нареч. Устар. Чисто (о мытье некрашенных полов с песком). Раньше полы не красили, мыли под песок, голикми шбркали (Уш. Шим.). Амур. (Шим.).

ПОДПЕЧНИК, а, м. Место под русской печью, приспособленное для хранения хозяйственной утвари. Бельницы в подпечник лжили сушиться (Алб. Скв.). Амур. (Скв.).

ПОДПОЛ, а, м. 1. Помещение под полом для хранения съестных припасов. Подпол — яма это, в подпол картошку сыпали (Уш. Шим.). В подпол, в холодно место, поставишь молоко (Бус. Своб.). Время подойдет, картошку выкопашь, да в подпол (Н.-Вскр. Шим.). Амур. (Своб. Шим.).

2. Ход в подполье. Через подпол лазили туды (Серг. Благ.). Амур. (Благ.).

ПОДПОСЛЕДОК, нареч. В конце. Подпоследок меня крепко ранили (Кн-ка Кнст.). Амур. (Кнст.).

ПОДПЯТНИК, а, м. Гнездо, выемка на стыке деталей. Подпятник у косы, где она к косевнице присоединяется (Каз. Хаб.). Старую ступицу найдешь, а колёса — вот подпятник (Е.-Ник. Окт.). Хаб. (Окт. Хаб.). Нов.-Даур.

ПО-ДРАЗНИНОМУ, нареч. В насмешку, давая прозвища. Косыга, ну это же по-дразниному (Е.-Ник. Окт.). Хаб. (Окт.).

ПОДРЕШЕТНИК, а, м. Гриб (какой?). Подрешетники как обдки, токо снизу как бы дырочки (Заг. Сел. Своб.). Амур. (Своб.).

ПОДРОСТИТЬ, ст ю или шу, стишь, сов., кого. Вырастить. Так их подрастить надо, а потом уж на мясо (Кум. Шим.). Амур. (Шим.).

ПО-ДРУГАМИ, нареч. По-другому. По-другами рассказывают, память уже счас худая (Лерм. Бик.). Хаб. (Бик.).

ПОДСАЧИВАТЬ. См. Подсчитать.

ПОДСАЧИТЬ, чу, чишь, сов.; подсачивать, а ю, а ешь, несов., что. Отделить бересту от древесины (при изготовлении берестяной посуды). Отрубись берёзовый кусок, а потом сачки так подсачишь, чтоб они проходили, и склотень отойдет (Черн.

Магд.). У верхинки сдирают догола, с обеих сторон подсачивают сачком, плоская пластинка, томенька (Джл. Скв.). Амур. (Магд. Скв.). Нов.-Даур.

ПОДСАБЛИВАТЬ, а ю, а ешь, несов., что. Удобрять. Подсабливают землю, плодородной делатся земля (Серг. Благ.). Амур. (Благ.).

ПОДСЕВАЛА, ы, общ. Неодобр. Лыственный человек. А эта подсевала всем угодить хочет, ходит, подсевайт начальству (Марк. Благ.). Ох и подсевала этот Иван! (Серг. Благ.). Амур. (Благ.).

ПОДСЕВАЛКА, и, ж. Большое решето для очистки зерна. Подсевалкой зерно подсевали, а муку ситом (Алб. Скв.). Амур. (Скв.).

ПОДСЕВАТЬ, а ю, а ешь, несов., что. Грубо сыпать с целью добиться чего-л. расположения, достигнуть желаемого. Я не умею подсевайт-то, дак че они мне дадут (Серг. Благ.). Амур. (Благ.).

ПОДСИНЬКА, и, ж. Синька. Без подсиньки белёе быстро желтеет. С подсинькой выполошу, дак оно блестит (Серг. Благ.). Амур. (Благ.).

1. **ПОДСКАЛЬНИК**, а или у, м. Устар. Блок в самопрямке, приводящий ее в движение. Тут ешиб подскальник должен быть, кбло колёсика, да потеряла (Марк. Благ.). Амур. (Благ.).

2. **ПОДСКАЛЬНИК**, а или у, м. Устар. Жердь, при помощи которой закреплялись берестяные крыши. Берёстом крыли, вперед подскальник (Внц. Лен.). Подскальник — палка. Берёстом крыши крыли, подскальником придавли (Внц. Лен.). Хаб. (Лен.). — Ср. Подскальник.

ПОД СКОБКУ, нареч. Одинаково, ровно (об обработке и сортировке древесины). Лес надо продорожить, уровнять. Счас оно под скобку называется, чтоб оно одного диаметра было. Под скобку делают, подгоняют бревна (Н.-Вскр. Шим.). Амур. (Шим.).

ПОДСЛЕДЫШЕК, ш к а, м. Ласк. Младший, последний ребенок в семье. Заскрёбышек, подследышек — последний ребёнок (Каз. Хаб.). Хаб. (Хаб.).

ПОДСМЕШКА, и, ж. Насмешка. Над нами подсмешки всяки строили зажиточные (Бус. Своб.). А я им говорю, что мы пойдем на подсмешку (Бус. Своб.). Амур. (Своб.).

ПОДСМОТР, а, м. Присмотр. А маленьки без подсмотру (Каз. Хаб.). Хаб. (Хаб.).

ПОДСОЛНЕЧНИК, а, м. Подсолнечное масло. Подсолнечник счас такой, токо водичка желтая, разведут масло, ем нельзя подмазывать лист, всё льнет к ему, присыхат (Кн-ка Кнст.). Амур. (Кнст.).

ПОДСОЛНУШ, а, м. 1. Растение подсолнечник — Helianthus annuus L. В огороде растут кукуруза, подсолнуш (Ам. Окт.). Подсолнуш так называли, иди сорви подсолнуш (Каз. Хаб.). Хаб. (Бик. Окт. Хаб.).

2. Семечко подсолнечника. Подсолнуш толкали, масло делали (Уш. Шим.). Подсолнуши, семечки так называли (Лонч. Бик.). Амур. (Шим.). Хаб. (Бик.).

ПОДСОСОК, с к а, м. Детеныш животного, сосущий мать. Подсосок — телёнок подсосывает с коровы, подсоском его звали, сосали они у матери, как ребёнок (Пашк. Облuch.). Сам козёл с рогами — гурин, а маленький —

подсосок (Заг. Сел. Своб.). *Телёнка маленького звали подсосок, матку сосал* (Каз. Хаб.). Амур. (Своб.). Хаб. (Облuch. Окт. Хаб.). Нов.-Даур.

ПОДСОЧАТЬ, а ю, а ешь, несов., что. Делать надрезы на дереве для получения сока. *Сочаешь, сочаешь её. С обеих сторон подсочаешь её, чтобы желобок был* (Заг. Сел. Своб.). *Подшкуриваешь, подсочаешь дерево, чтобы оно высохло, потом легче выкорчавывать* (Заб. Вяз.). Амур. (Своб.). Хаб. (Вяз.). Нов.-Даур.

ПОДСТЕГА, и, ж. Крупный, с ветром дождь. *Ветер временами с порывами, дождь подхлёстывает под крышу, это подстегаю зовётся* (Джл. Скв.). Амур. (Скв.).

ПОДСТЕЖИВАТЬ, а ю, а ешь, несов., что. Подшивать стеганую подкладку под что-л. *Туда под орбоду подстеживают подкладку* (Калин. Мих.). Амур. (Мих.).

ПОДСТИГНУТЬ, ну, нешь, сов., кого. Внезапно захватить, застать. *Тут война нас подстигла, сын у меня погиб* (Пашк. Облuch.). Хаб. (Облuch.).

ПОДСТОЙКА, и, ж. Вертикальный брус, служащий опорой для дома. *Дом на стойках, подстойки под ём* (Калин. Мих.). Амур. (Мих.).

ПОДСТРОПЬЛЬНИК, а, м. Бревно, брус, расположенный под стропилами. *Подстропильник – бревно, кладёшь его под стропила* (Уш. Шим.). Амур. (Шим.).

ПОДСТЯЖИВАТЬ, а ю, а ешь, несов., что. См. Подстеживать. *Кубайку вытягивали из ваты. Вату подстяживали* (Уш. Шим.). Амур. (Шим.).

ПОДСУСЛОННИК, а, м. Поздний цыпленок, выведенный наседкой под укладкой снопов – суслоном (см.). *Подсуслонники и подздушки от самосадки получаются. Сядет под суслоном и высидит цыплушек, а потом домой ведёт* (Алб. Скв.). Амур. (Скв.).

ПОДСУХАРИТЬ, рю, ршь, сов. Ирон. Пофлиртовать. *Парни все в поле, не с кем подсухарить* (Уш. Шим.). Амур. (Шим.). – Ср. *П о с у х а р и т ь*.

ПОДСУЧИТЬ, чу, чишь, сов. Груб. Соперничать, соблазнить. *Я с им жила и не легистрировалась, а моя невестка его подсучила* (Голов. Бир.). Хаб. (Бир.).

ПОДТАЙ, я, м. Место, где снизу, по краям, подтаял лед, снег и появилась вода. *Да у самого берега в подтай угодила* (Осеж. Скв.). Амур. (Скв.). – Ср. *П о д т а й к а*.

ПОДТАЙКА, и, ж. То же, что подтай. *Подтайки делаются в апреле, весной, в снегу. Он становится водянистым, потом замерзает. Попадёшь в подтайку, ноги промочишь* (Джл. Скв.). Амур. (Скв.).

ПОДТКАНЬЕ, я, ср., собир. Тряпье, старые вещи. *Подтканье носили после войны, всякая тряпка. Это то, чё дондживали, подтканье на латки шло* (Кн-ка Кнст.). Амур. (Кнст.).

ПОДТЯГА, и, ж. Подтяжка к охотничьим голенищам – арамузам (см.). *Арамузы – это вот с подтягой, на ремешке* (Алб. Скв.). Амур. (Скв.). – Ср. *Т е л е г и*.

ПОДУШЕЧКА, и, ж. Уменьш-ласк. к 2. Подушка. *Подушечки здесь растут, оне таки сверху черненьки, как шапочки одеты, у их корешок толстый* (Алб. Скв.). Амур. (Скв.).

1. **ПОДУШКА**, и, ж. Подоконник. *Подушки уж начинают портиться на окнах. Надо*

покрасить их (Черн. Магд.). *Верхний брус над окном – верхняк, нижний – подушка* (Уш. Шим.). *Это косяки, а это подушка* (Внц. Мих.). Амур. (повсем.). Хаб. (Лен. Окт.).

2. **ПОДУШКА**, и, ж. Гриб подберезовик – *Leccinum scabrum* (Фг.) Gray. *А обавки ещё подушками называли* (Алб. Скв.). Амур. (Скв.).

ПОДУШЛИВЫЙ, а я, о е. Душистый, имеющий сильный запах. *Бадьян, подушливый, цветки синеньки* (Черн. Магд.). Амур. (Магд.).

ПОДОУГОВАТЬ, гую, гуюшь, сов., что. Подчистить доску фуганком. *Пилку протаскивашь у пилишь, потом подфугуешь её, и хорошо получатся* (Черн. Магд.). Амур. (Магд.).

ПОДХВАЧ, а, м. Ухват. *Подай подхвач, чугунок достану* (Кн-ка Кнст.). Амур. (Кнст.).

ПОДХОДИК, а, м. Ирон. Уловка, ухищрение. *С таким подходчиком подойдёт* (Джл. Скв.). Амур. (Скв.).

ПОДХОДЯЛЫЙ, а я, р е. Пожилой. *Да я уж подходялая, а ешиб работаю, скоро семьдесят, а я всё сторожу* (Кн-ка Кнст.). Амур. (Кнст.). Нов. Даур.

ПОДХОЛОСТИТЬ, щу, стшь, сов., что. Кастрировать, выложить. *Выложить, подхолостить – одно и то же. Некастрированного быка надо подхолостить* (Алб. Скв.). Амур. (Скв.).

ПОДХОМУТИНА, ы, ж. Мягкая подкладка под хомут, подхомутник. *Подхомутина делалась из телятины, она набивалась соломой. Это клешня, это подхомутина называются* (Черн. Магд.). *С внутренней стороны она, подхомутина, круглая, из кожи* (Кольц. Шим.). Амур. (Магд. Шим.).

ПОДЦАПЛИВАТЬ, а ю, а ешь, несов., что. Захватывать, подцепляя. *Сковородником подцапливали сковороды* (Алб. Скв.). Амур. (Скв.).

ПОДЧИНБАРИТЬ, рю, ршь, сов., что. Подпоясать брюки – чинбары (см.). *Чинбары у нас подчинбаривали* (Н.-Вскр. Шим.). Амур. (Шим.).

ПОД ЧИХ, нареч. Кое-как. *Коренушки, конечно, надо специально выбрать – просто так, под чих, не делают* (Уш. Шим.). Амур. (Шим.).

ПОДШАБАШИТЬ, шу, шишь, сов. Получить заработок дополнительно к основному. *Он в двух местах работает, там подкальмит, там подшабашит* (Черн. Магд.). Амур. (Магд.).

ПОДШЕВЕЛИТЬ, лю, лишь, сов., что. Слегка взрыхлить. *Подшевелишь вначале картошку, как бы кислорода больше дашь, сразу рост лучше* (Алб. Скв.). *Пора уж угурчики подшевелить* (Марк. Благ.). Амур. (Благ. Скв.).

ПОДШЕСТОК, т к а, м. Место под русской печью, приспособленное для хранения хозяйственной утвари. *Подшесток – это под печку складывают дрова, клюку, ухват* (Уш. Шим.). Амур. (Шим.).

ПОДШИБ, а или у, м. Поденная работа. *Работала я на подшибе, подолгу работала* (Черн. Магд.). Амур. (Магд.).

ПОДШУНИВАТЬ, а ю, а ешь, несов. Подшучивать. *Подшучивают над ним мужики* (Серг. Благ.). Амур. (Благ.).

ПОДЪЁМНАЯ ТРАВА. Лекарственное растение медуница – *Pulmonaria molissima*, приме-

няемое в народной медицине при гинекологических заболеваниях. Горькая бархотка, она подъёмная трава, от спущения матки, она женская трава. Так её подъёмная трава зовут (Лонч. Бик.). Хаб. (Бик.).

ПОДЪЮРЛО, а, ср. Чурбан, на который кладутся концами три бревна для разведения и сохранения огня охотниками. Костёр горюда чурбаками. Чурбаки — это подюрло называют, снегом с той стороны, а отсюда костер (Анос, Шим.). Амур. (Шим.).

ПОДЪЯКОРНИК, а, м. 1. Вережка, при помощи которой якорь привязывается к снасти. Подъякорник — это веревка такд, связывается якорь, а потом к снасти привязывается (Калин. Мих.). Амур. (Мих.).

2. Дополнительное грузило, подвешиваемое к якорю в рыболовной снасти. Два якоря делаются, два подъякорника, к якорям привязываются хребтина (Саг. Арх.). Подъякорник — добавление к основному якорю, делаются два-четыре подъякорника из камней. Нескольких камней в мешок — и подъякорник (Пашк. Облуч.). Амур. (Арх. Мих.). Хаб. (Облуч. Окт.).

ПОДЫГАТЬСЯ, а́ е т с я, несов. Нанизываться на крючки, зацепляться. Бросали крючки попере́к, и рыба за них подыгалась (Деж. Лен.). Хаб. (Лен.).

ПОДЗЫБИЦА, ы, ж. Чердак. Ну-ка, залезай на подзыбицу (Черн. Магд.). На подзыбице, венки хранят. Трубу закрывали все с подзыбицы (Черн. Магд.). Вон гуды, на подзыбицу, так-то (Н.-Андр. Бел.). Амур. (Бел. Магд.).

ПОДЫМАТЬ. ◊ Подыма́ть на голоса́. Исполнять песню с подголоском. Песню на голоса подымают, подымут на голоса — красиво (Е.-Ник. Окт.). Да просто так называли: давайте голосить песню, подыма́ть на голоса. Коды́ в один голос, коды́ и р́зно, кто как заре́ёт (Союз. Окт.). Хаб. (Окт.).

ПБЕДЬ, и, ж. Приманка для животных, оставляемая охотником в ловушке. На зайца можно сделать кулёмку, там ему поедь дают, а за поедью надо лезть. Победь — это капуста. Соболь тоже на поедь идёт (Черн. Магд.). Амур. (Магд.).

ПОЕЗЖАНЕ, а́ н или н о в, мн. Устар. Участники свадебного поезда, гости на свадьбе. С нами поезжанов много приехало, три кошевы́ (Алб. Скв.). Поехали в церкву, а тут уже поезжане, дружки все (Черн. Магд.). Поезжане обычно песни пели (Бус. Своб.). В четверг невесте косу красят, а в субботу ведут в баню девичью. Потом приезжат жених с поезжанами, в церкву едут (Черн. Магд.). Амур. (повсем.). Нов. Даур.

ПОЕЗЖАНЫ, а́ н, н о в, мн. См. Поезжане. Свадебный поезд. А как же? Приехали, потом гостей стали угощать, поезжанов (Чесн. Мих.). Поезжан угощать стали, поезжаны из другой деревни приехали (Чесн. Мих.). Амур. (Мих.). Хаб. (Бир.). Нов.-Даур.

ПОЕЗЖАНЫЙ, о г о, м. Устар. Человек, который правит упряжкой, где едут жених и невеста. Поезжанный вперёд с женихом и невестой, а за ими весь свадебный поезд (Н.-Андр. Бел.). Амур. (Бел.).

ПОЖАЛИТЬСЯ, л ю с ь, л и ш ь с я, сов. Высказать неудовольствие, посетовать на кого-л. Глядишь, монатки складывают, можно

и поругаться, можно и пожалиться (Алб. Скв.). Амур. (Скв.).

ПОЖАТЬ, по ж н у́, по ж н ё ш ь, сов., что. Перен. Экспр. Съесть много. "Да я не хочу есть, съел три яичка". "О, да ты счастливее нас, а мы пожали всю капусту с луком." (Алб. Скв.). Амур. (Скв.).

ПОЖИТЬСЯ, жи в ё т с я, сов., безл. 1. Благополучно пожить. Замуж вышла, да не пожилась ей (Н.-Андр. Бел.). Не пожилась мне с тем мужем (Черн. Магд.). Амур. (Бел. Магд.).

2. Пожить некоторое время. Ну как вам пожилось, у ей? (Бус. Своб.). Амур. (Своб.).

ПОЖУЛЬКАТЬ, а ю, а е ш ь, сов., что. Постирать слегка, потерев белье руками. Пожулькала рубашки да стирать больше ничё не выстирала. Перед стиркой обязательно замочи рубахи да пожулькай их, а потом поставь кипятить (Н.-Вскр. Шим.). Мало-мало пожулькала час и всё (Черн. Магд.). Амур. (Магд. Шим.).

ПОЗАВЕСТИ, ве д у́, ве д ё ш ь, сов., ко-го-что. Приобрести, обзавестись кем-чем-л. в значительном количестве. Сейчас позаведено всё: дом, корова. Чего не жить? (Джл. Скв.). Амур. (Скв.).

ПОЗАВИДОВАТЬ, ду ю, ду е ш ь, сов., кого. Полюбить. Он увидел и позавидовал меня (Уш. Шим.). Амур. (Шим.).

ПОЗАД, предлог. Употребляется с род. падежом. Позади. Конь идёт бороздой, а окучник позад его огреба́т (Джл. Скв.). Амур. (Скв.).

ПОЗАДЬ, предлог. См. Позад. Баня у нас позадь этой улицы, в центре (Черн. Магд.). Амур. (Магд.).

ПОЗАЖИНАТЬ, а́ ю, а́ е ш ь, сов., что. Зажать туго со всех сторон, зашпигнуть. Шаньги? Сделают лепешку, в середку накладывают начинки, а края позажинают (Калин. Мих.). Амур. (Мих.).

ПОЗАЛОНИ, нареч. Устар. В позапрошлом году. Чичас говорят по числам, а раньше: лони — прошлого году, позалони — за тем годом (Поярк. Мих.). Лони — прошлого гбду, позалони — за тем годом говорели (Уш. Шим.). Амур. (Мих. Шим.). Нов.-Даур.

ПОЗДОЙ, а́ я, б е. Поздний. Если поздой хлеб, дак его хватит инеем (Черн. Магд.). Цыплята у меня поздой были, в июле вывелись (Черн. Магд.). Там козулята поздой лежали (Уш. Шим.). Амур. (Магд. Шим.). Нов.-Даур.

ПОЗДУШКА, и, ж. Детеныш или птенец, появившийся позже обычного срока. Поздушки от самосадки получают. Позды́ цыплята были то́ко в июле (Алб. Скв.). Амур. (Скв.). — Ср. П о з д ы ш, П о з д ы ш к а.

ПОЗДЫ. ◊ Самые поздые. В самый поздний срок. Самые позды садила помидоры (Арг. Лазо.). Хаб. (Лазо.).

ПОЗДЫШ, а́, м. То же, что поздушка. Коды́ курица выводит в июле — подкопёнкики, а в августе — подсуслонники, поздыши (Уш. Шим.). Амур. (Шим.). Нов.-Даур.

ПОЗДЫШКА, и, м. То же, что поздушка. Гляжу: она уже суя́гна, а потом поздышки у ей, уж декабрь месяц (Черн. Магд.). Амур. (Магд.).

ПОЗДРАСТАТЬСЯ, а ю с ь, а е ш ь с я, сов. Поздороваться. Не поздравстался со старым человеком, так его родители ремнём (Белояр. Маз.). Амур. (Маз.).

ПОЗЕМ, а, м. Сушеная рыба. *Старик угощал нас позёмом и квасом* (Ин-ка Арх.). Амур. (Арх.).

ПОЗЁМОК, м ка, м. Поземка. *Позёмок идёт, тащишь снег с земли* (Джл. Скв.). *Вон какой позёмок дует, прямо снизу поддуват* (Серг. Благ.). Амур. (Благ. Скв.).

ПОЗНАТЬСЯ, аю сь, а ешь с я, сов. Познакомиться. *Потом я познакомился с сибиряком* (Уш. Шим.), Амур. (Шим.).

ПОЗОРИТЬСЯ, рюсь, рйшь с я, сов. Разориться. *Наводнение там было в пятьдесят девятом году, все позорились, ничё не осталось* (Алб. Скв.). Амур. (Скв.).

ПОЗЫКАТЬ, аю, а ешь, несов. Экспр. Работать некоторое время с большим напряжением. *Целый день позыкаешь, так работать дальше не сможешь* (Н.-Андр. Бел.). Амур. (Бел.).

ПОИМАТЬ, и м аю, и м а ешь, сов., когочто. 1. Поймать. *Поимат коня, съедет и пошёл* (Черн. Магд.). *А картошку-то её не поимашь, где её в котле найти, вся разварилась* (Черн. Магд.). *Тридцать штук енотов поймал* (Пашк. Облuch.). Амур. (Магд. Шим.). Хаб. (Облuch.).

2. Схватить за что-л. *Я как закричу, как токо он меня поймал за бок* (Черн. Магд.) Амур. (Магд.).

3. Задержать, перехватить. *Вечером я тут буду, автобус поймаю, а утром не беспокоиться: любую машину поймаю, и увезём постели* (Черн. Магд.). Амур. (Магд.).

4. Перен. Уловить чутьем, почувствовать (о запахе). *Дух коза поймала, вот наверх лезет* (Лен-ское Лен.). *Я говорю: "Серко, Серко", а он уже запах медведя поймал* (Черн. Магд.). Амур. (Магд.). Хаб. (Лен.).

ПОИНАЧЕ, нареч. Иначе. *Счас поиначе зовут обутки, а раньше олочи, моршины, ичижонки* (Алб. Скв.). *Счас онё уже поиначе таницуют* (Калин. Мих.). Амур. (Мих. Скв.).

ПОЙТИ. В словосочетаниях.

◊ **Пойти в дудку**. Начать расти преимущественно в стебель. *Выбруниться — значит, хлеб пошёл в дудку* (Бдж. Лен.). *Редиска кончилась, вся в дудку пошла* (Серг. Благ.). Амур. (Благ.). Хаб. (Лен.).

◊ **Пойти в колос**. Начать колоситься. *Пашаница выколосится, пойдёт в колос, головня чёрна нападёт, как пепел, как сажка* (Пашк. Облuch.). Хаб. (Облuch.).

◊ **Пойти в полный гуж**. Устар. Стать полноценным работником. *С няньков я пошла в полный гуж, делала всё, чё заставят* (Черн. Магд.). Амур. (Магд.).

◊ **Пойти в поправу**. Начать выздоравливать. *Потом я в поправу пошла, мне лучше стало* (Алб. Скв.). Амур. (Скв.).

◊ **Пойти в цвет**. Начать цвести. *Ботун большой, в цвет пошёл* (Черн. Магд.). *Если угурцы в цвет пошли, то уж скоро будут* (Серг. Благ.). Амур. (Благ. Магд.).

◊ **Пойти на детей**. Жениться или выйти замуж за человека, имеющего детей. *Вон Иван-то на детей пошёл, не испугался, а как хорошо живёт* (Серг. Благ.). Амур. (Благ.).

◊ **Пойти по гостям**. Стать гостем некоторое время, переходя из одного дома в другой. *А зимой делать нечего, пойду по гостям, чай поью* (Уш. Шим.). Амур. (Шим.).

◊ **Пойти по стряпкам**. Устар. Работать кухаркой в чужом доме. *Я с молоду по стряпкам пошла, всё у чужих людей жила* (Уш.

Шим.). *Надоело по стряпкам ходить, дак замуж вышла* (Уш. Шим.). Амур. (Шим.).

ПОИСТЬ, пойм, пойшь, сов., что. Поесть. *Други прибегут (брательники были): "Поисть ешь че-нибудь?"* (Ин-ка Арх.). *Поисть раньше ничего было* (Лен-ское Лен.). *Свой-то хлеб испечёшь, дак его лобю поисть* (Голов. Бир.). Амур. (Арх.). Хаб. (Бир. Лен.).

ПОКАТА, б в, мн. Наклонно расположенные доски, по которым поднимают наверх бревна. *Дом строят, ложат поката* (Алб. Скв.). *Если уж высоко, кладёшь поката и закатываешь бремена* (Серг. Благ.). *Кладут лёжки, поката, на их брёвна закатывали* (Алб. Скв.). Амур. (Благ. Мих. Скв.).

ПОКАТНЫЙ, ая, ое. Наклонный, расположенный покато. *Бросишь полбу, она сразу по гроботу летит, а мелочь на сита и скатывается на землю через покатое сито* (Н.-Вскр. Шим.). Амур. (Шим.).

ПОКЕЛЬ, союз временной. Пока. *Покель читают законы, онё слушают* (Белояр. Маз.). Амур. (Маз.).

ПОКЛЁПЧКА, и, ж. Уменьш.-ласк. Пакля. *Поклёмочкой мы дыры заделывали, в пазы забивали* (Кн-ка Кнст.). *Поклёмочку клали между брёвнами* (Кн-ка Кнст.). Амур. (Кнст.).

ПОКЛОН. ◊ Дать поклон. См. Дать.

ПОКОЗОВАТЬ, зую, з у ешь, сов. Поохотиться на коз. *Пошёл осенью, покозовал маленько, две штуки домой принёс* (Марк. Благ.). Амур. (Благ.).

ПОКОЛЯ, и, ж. Сорняк, внешне напоминающий пшеницу; куколь (?). *У покولي маленько зерно, покolia похожа на пшеницу, токо мелкенька* (Пашк. Облuch.). Хаб. (Облuch.).

ПОКОРМОВАТЬСЯ, му́ю сь, му́ешь с я, сов. Покормиться. *Живой зверь вышел из леса на поле, покормовался и лёжку сделал* (Алб. Скв.). *Конь ночь там покормовался, а утром я его увёл* (Алб. Скв.). Амур. (Скв.).

ПОКОРОДИТЬСЯ, дю сь, дишь с я, сов. Поухаживать за девушкой. *Сперва покородится, а потом уж сватает* (Биб. Благ.). Амур. (Благ.).

ПОКОСОБЕНИТЬ, ню, нишь, сов., что. Сделать кривым, перекошенным. *Ты попробуй зелену ягоду, она ешибь горька, так сразу рот покособенит* (Джл. Скв.). Амур. (Скв.).

ПОКОСТИ, и, ж. 1. Вред, зло. *От покости всё поободрали* (Черн. Магд.). Амур. (Магд.). 2. Тот, кто приносит вред, зло. *А дети были таки покости, стеклину выташат, пенку ножом сдерут* (Черн. Магд.). *Ишь, покости каки, всю изгородь изломали* (Алб. Скв.). Амур. (Магд. Скв.).

ПОКОТЬ, и, ж. Склон горы. *Логотина внизу, между покотями сопок* (Алб. Скв.). Амур. (Скв.). Нов.-Даур.

ПОКРОЙ, я, м. Любой строительный материал, используемый для крыши. *Чем покрывают крышу? Тёсом. Покрой — это железо, если железа нет, то на покрой идёт толь, черепица* (Пашк. Облuch.). Хаб. (Облuch.).

ПОКРУПНЕВЕ, сравн. степеня прилаг. Покрупнее. *Каменный глухарь покрупнее северного* (Алб. Скв.). Амур. (Скв.).

ПОКРЫВАТЬСЯ. См. Покрывать.

ПОКРЫТКА, и, ж. Неодобр. Женщина, родившая внебрачного ребенка. *Покрытка она, без мужа родила* (Уш. Шим.). Амур. (Шим.).

ПОКРЫТЬСЯ, покрóется, сов.: покрываться, а́ется, несов. Случиться (о животных). Корова не покрывалась, вот и яловая ходит (Алб. Скв.). Кода́ коро́ва погуля́т, то говора́т покрыва́льс (Кн-ка Кнст.). Амур. (Благ. Кнст. Скв.).

1. **ПОКУЛЬ**, союз временной. См. Покель. Покуль этот трактор не прошёл, она всё молилась (Е.-Ник. Окт.). Хаб. (Окт.).

2. **ПОКУЛЬ**, нареч. Пока. Был покуль в отпуске (Арг. Лазо.). Покуль маленько двигаюсь (Арг. Лазо.). Хаб. (Лазо.). Нов-Даур.

ПОКУЛЯ, нареч. См. 2. Покуль. Он покуля живёт, не номер (Полярк. Мих.). Покуля маленько двигаюсь (Арг. Лазо.). Амур. (Мих.). Хаб. (Лазо.).

ПОЛ. оС полу не взять. См. Взять.

ПОЛАТ, а, м. Устар. Полати. Полат – это где люди спали (Черн. Магд.). Жили-то мы давно, бедно на полатах спали (Джл. Скв.). Амур. (Магд. Скв.).

ПОЛАТ, а, м. Устар. См. Полат. На полат забрался и плакал. Раньше доски на печку накладывают – это и был полат. Там дети спали (Черн. Магд.). Амур. (Бел. Магд.).

ПОЛЕВОЙ КУДРЯШ. Растение (какое?). Раньше мы их [цветы] звали полевыми кудряшами (Н.-Андр. Бел.). Амур. (Бел.).

ПОЛЗУНИХА, и, ж. Травянистое растение (какое?), сорняк, стелющийся и сплетающийся все в огородах. Эта ползуниха как поползёт, не успеешь выдирать (Серг. Благ.). Она и цветёт ползуниха (Алб. Скв.). Амур. (Благ. Скв.). – Ср. Ползуно́к, Ползу́шка.

ПОЛЗУНОК, н к а, м. То же, что ползуниха. Дак это ползунок, он прямо ползёт по земле, все корни переплетат (Ключи Бел.). Амур. (Бел.).

ПОЛЗУШКА, и, ж. То же, что ползуниха. У меня в огороде мелка трава, она, как ползушка, ползёт (Полярк. Мих.). Амур. (Мих.).

ПОЛИВАЛКА, и, ж. Сосуд в виде ведра с трубкой, через которую льют жидкость для полива; лейка. Ведро и воронка с дырочками поливать огород, её поливалкой называют (Джл. Скв.). Амур. (Скв.).

ПОЛИВОК, в к а, м. Специальный ковш, который используют при золотодобыче вручную. А один стоит и пошёл поливом наливать. Железный грохот растират, а поливом наливаю? (Полярк. Мих.). Амур. (Мих.).

ПОЛКАТЬ, а ю, а е ш ь, несов. Неодобр. Бегать без дела, проводить время попусту. Целый день полка́т, личёшеньки не делат (Марк. Благ.). Амур. (Благ.). Нов-Даур.

ПОЛНО-НАПОЛНО, нареч. Много, сверх меры. Поставишь мордушу, утром придёшь – полно-наполно рыбы (Черн. Магд.). Амур. (Магд.).

ПОЛНЫЙ. о Пойти в полный гуж. См. Пойти.

ПОЛНЯКОМ, нареч. Полностью, целиком. У меня уж полняком ведро (Каз. Хаб.). Полняком набрала корзину, и всё одни белые грибы (Серг. Благ.). Амур. (Благ.). Хаб. (Хаб.). – Ср. Полбм, Полони.

ПОЛОВА, ы, ж. Мякина. Мякина у нас половиной называют (Калин. Мих.). Веют зерно, полова отлетат (Джл. Скв.). У пшеницы или овса зерно выпадат, а это полова, кто мякиной называт. Веянки то́ко отбивают половиу (Полярк. Мих.). Амур. (Бел. Мих. Скв.).

ПОЛОВАЯ ШЕЛЁВКА. Доска для настила полов со специальным пазом. Пол из половой шелёвки стлался в закрóй, то есть ребро одной доски вталкивалось в паз другой. Половую шелёвку собьёшь, и вода не пройдёт (Джл. Скв.). Амур. (Скв.).

ПОЛОВИК, а, м. Деготь, получаемый из бересты и сосновых шишек. Жидкая смола, половик. Дак это половина берёсты, половина шишек. Половик применяют для смазки (Заг. Сел. Своб.). Амур. (Своб.).

ПОЛОВИНКА, и, ж. Выделанная с обеих сторон кожа дикого зверя (изюбра, сохатого, козы). Половинка – сама лучша кожа из дикого зверя, она как бамазья, мягенька (Джл. Скв.). В дуб половинку не сдят, половинка с большого зверя (Пашк. Облuch.). Половинку выдывляли с двух сторон, и на подошву шла половинка (Уш. Шим.). Перчатки с этой половинки даже делают (Заг. Сел. Своб.). Поехали сохатничать на мясо, шкуры выдывались на половинку (Башур. Облuch.). Верхняя часть кожи с шерстью сниматся – остаётся половина кожи, это и есь половинка (Уш. Шим.). Амур. (Бел. Магд. Мих. Своб. Скв. Шим.). Хаб. (Облuch.). Нов-Даур.

ПОЛОВИНКИ, н о к, мн. 1. Устар. Обувь, считая из выделанной с двух сторон кожи дикого зверя – половинки (см.). Половинки шили, оло́чки половинчатые, с сохатинки половинку делали (Черн. Магд.). Половинки раньше носили, обувки таки с половинки (Джл. Скв.). Раньше половинками называли и унты, если с двух сторон кожа (Черн. Магд.). С какой-то, половинки шили и носили половинки, обувку таку (Полярк. Мих.). Амур. (Магд. Мих. Скв.).

2. Рукавицы, сшитые из выделанной с двух сторон кожи дикого зверя – половинки (см.). Раньше половинчатые рукавицы шили, половинки их звали (Алб. Скв.). Половинки – мягоньки таки рукавицы (Черн. Магд.). Амур. (Магд. Скв.).

ПОЛОВИНИК, а или у, м. Половина бревна, распиленного вдоль. Счас из половиннику кладут дома, они же холодные (Черн. Магд.). Раньше-то пол делали с половинника, бревно напoлoма, прочный пол был (Алб. Скв.). Амур. (Магд. Скв.).

ПОЛОВИНАЧАТЫЙ, а я, о е. Сделанный из половинки (см.) – кожи дикого зверя, обработанной с обеих сторон. Половиначатые ичиги у мужа есь (Черн. Магд.). Половиначатые рукавицы шили, внизу-то из шерсти наденешь, а сверху половинки (Алб. Скв.). Лосинковые рукавички из лoся шили, лосинковые не боялись сырости, а половиначатые боялись (Алб. Скв.). Убивал изюбров, сохатых, делали половинку. Из половинки верхинки половинчатые шили (Пашк. Облuch.). Унты половиначатые сшили, а есь и лпчатые унты (Алб. Скв.). Половиначатые унты обшивают материалом (Пашк. Облuch.). Шили половиначатые анчурёи (Орл. Скв.). Амур. (Магд. Мих. Своб. Скв. Шим.). Хаб. (Облuch.).

ПОЛОЕ МЕСТО. Место между тазобедренной костью и ребрами. Седни лихотит меня, полое место болит, прямо нету терпencia (Н.-Андр. Бел.). В паху до спины, идё поло место, болит (Н.-Андр. Бел.). Поло место – сзади, кончается кость, а потом позвоночник.

кости там нет — пло место (Н.-Андр. Бел.). Амур. (Бел.).

ПОЛОЖЕНИЕ. ◊ Войти в положение. См. Войти. ◊ Зайти в положение. См. Зайти.

ПОЛОЙНИК, а, м. Устар. Передник, фартук. *Полойники звали фартук. Всяки шили полойники: и с нагрудником, и без него* (Джл. Скв.). Амур. (Скв.).

ПОЛОМ, нареч. То же, что поल्याком. *Полом ведро ягод наберёшь* (Каз. Хаб.). Хаб. (Хаб.). Нов.-Даур.

ПОЛОНИ, нареч. То же, что поल्याком. *В ём полони болони, в мендичевом лесу* (Черн. Магд.). Амур. (Магд.).

ПОЛОНКА, и, ж. Лунка для посадки овощей. *Капусту в полонки сажали, в ямки такй* (Алб. Скв.). Амур. (Скв.).

ПОЛОРОТЫЙ, ая, ое. Бран. Глупый, несмышленный. *А она у нас полорота какдто. Ей всё нипочём, глупая* (Серг. Благ.). Амур. (Благ.). Нов.-Даур.

ПОЛОТЕНЕЦ, нца, м. Полотенце. *Где банный-то полотенце? (Поярк. Мих.). Возьми чистый полотенце* (Серг. Благ.). Амур. (Благ. Мих. Скв.).

ПОЛОТЬЕ, я, ср. Прополка. *Копачом молочник выбирам, а теперь разе полотье? (Чесн. Мих.). Раньше как начнётся полотье, все выходят в поле* (Серг. Благ.). Амур. (Благ. Мих.).

ПОЛСТИТЬ, стью или щу, стийшь, сов., что. Катать, скатывать войлок. *Полстишь до тех пор, пока не сделается войлоком, а потом катают в горячей воде* (Джл. Скв.). Амур. (Скв.).

ПОЛУБОЛОТНЫЕ САПОГИ. Кожаные или резиновые сапоги с высокими голенищами. *Полуболотные сапоги, из кожи, такй длинны, лёгки, на фабрике их делали* (Джл. Скв.). Амур. (Скв.). — Ср. Полуболотники.

ПОЛУБОЛОТНИКИ, ов, мн. То же, что полуболотные сапоги. *У меня были полуболотники, сапоги такй длинны, лёгкие* (Джл. Скв.). *Делали полуболотники, длинны с голенищами сапоги* (Н.-Андр. Бел.). Амур. (Бел. Скв.).

ПОЛУВАЛЬНИК, а, м. Разновидность настура, используемого для обработки деревянных изделий. *Есь наструг внутренний и наружный, круглый наструг и полувальник — это внутренний наструг* (Н.-Вскр. Шим.). Амур. (Шим.).

ПОЛУДНОВАТЬ, ную, нуешь, несов.; пополуновать, ную, нуешь, сов. Полдничать. *В поле, кода работашь, пообедали, отдохнули, солнце в полдень — есть охота, пойдём пополунодем* (Джл. Скв.). *Идите пополуновать* (Серг. Благ.). Амур. (Благ. Скв.).

ПОЛУДОШКА, и, ж. Короткая шуба из овчины. *У меня была дошка и полудошка сероватая* (Уш. Шим.). *Козляк — это под вид полудошки, короткий* (Алб. Скв.). *Счас дохи да полудошки, а раньше сошьёшь борчатку, да и всё* (Алб. Скв.). Амур. (Своб. Скв. Шим.).

ПОЛУДРУЖКА, и, м. Помощник дружки (в свадебном обряде). *Полудружки везут багаж невесты. Раньше были на свадьбе дружки и полудружки* (Джл. Скв.). Амур. (Скв.). Нов.-Даур.

ПОЛУДУРИК, а, м. Неодобр. Глупый чело-

век. *Один полудурик убил гуранёнка* (Бус. Своб.). Амур. (Своб.).

ПОЛУКИЛЁВКА, и, ж. Лодка, имеющая подводную часть — киль. *Полукилёвка делатся из осины, дно у ей килевое* (Уш. Шим.). Амур. (Шим.).

ПОЛУНОЧНАЯ ЗАРЯ. Планета Венера. *Зашла утренна заря, полуночна зашла. Утренна и полуночна — это одно. Она не така, как те, мелконьки звёзды, а видно её* (Союз. Окт.). Хаб. (Окт.). — Ср. Полночица.

ПОЛУНОЧНИЦА, ы, ж. То же, что полуночная заря. *Полуночица подошла на своё место, сейчас называют вечерняя зарница* (Пуз. Окт.). Хаб. (Окт.).

ПОЛУПАЙ, я или ю, м. Устар. Половинный пай, доля. *Я к купцам полупайщиком ходил, онё с неводом — им пай, а мне полупай* (Уш. Шим.). Амур. (Шим.). — Ср. Полупайка.

ПОЛУПАЙКА, и, ж. То же, что полупай. *Ну вот понимают: пай и полупайка, на всю зиму хватало* (Ин-кал Арх.). Амур. (Арх.).

ПОЛУПАЙЩИК, а, м. Устар. Член артели, имеющий половинный пай, долю. *Я к купцам полупайщиком ходил, онё с неводом — им пай, а мне полупай* (Уш. Шим.). Амур. (Шим.).

ПОЛУПОЛЬТИК, а, м. Устар. Ласк. Полупальто. *А кортки полупольтики называли. Онё широки были, пуговица одна наверху* (Поярк. Мих.). Амур. (Мих.).

ПОЛУСАК, а, м. Устар. Короткое женское пальто. *Помню ещё сакки и полусаки носили* (Алб. Скв.). *Полусак такой же, как и сак, токо покороче* (Н.-Вскр. Шим.). Амур. (Скв. Шим.).

ПОЛУШАЛИК, а, м. Шаль небольших размеров. *На голове полушалки, на руках варежки* (Поярк. Мих.). Амур. (Мих.). Нов.-Даур.

ПОЛЫЙ, ая, ое. 1. Распахнутый настезь. *Опёт дверь поляя, Тома, закрой* (Н.-Андр. Бел.). Амур. (Бел.). Нов.-Даур.

2. Открытый, не прикрытый одеждой. *Я как платье шью, так прошу портниху: "Не делай мне полную грудь"* (Н.-Андр. Бел.). Амур. (Бел.).

3. Незащищенный, открытый. *На кол мотырь делатся, синкой привязывается, зверь видит, что пло, синку заденет, мотырь улетит* (Джл. Скв.). *Под повестью кони зимовали, три стены закроют, а одна поляя стоит* (Черн. Магд.). Амур. (Бел. Магд. Скв.).

ПОЛЫНЯ, и, ж. Устар. Место на льду, используемое для молотыбы. *Полыня — на льду ток, чтоб зёрнышки не терять* (Калин. Мих.). Амур. (Мих.).

ПОЛЬНИК, а, м. Изгородь из жердей в поле. *Городили польниками, колья, жерди возили, каждый своё огораживал* (Алб. Скв.). Амур. (Скв.).

ПОЛЯКА, ов, мн. 1. Устар. Выкроенная особо часть блузы, рубашки на плечах. *Вот тут поляка были, чехлики на плечах, а тут ленточки* (Н.-Андр. Бел.). *Рубахи были с поляками* (Н.-Андр. Бел.). *Поляка — это как вставка на самым плече, онё расшивались, но не собирались* (Введ. Серьши.). Амур. (Бел. Серьши.).

ПОЛЯНКА, и, м. Лужайка, площадка для танцев, игр сельской молодежи. *На полянку придут вечером за деревню и танцуют там, как на токё* (Марк. Благ.). Амур.

(Благ.). — Ср. Ток, Толо́ка в 1-м знач., Точо́к.

ПОЛЯНСКИЙ, а я, о е. Полевой. Девки любили по полям цветы полянски собирать (Джл. Скв.). Амур. (Скв.).

ПОМАЛЕНЕЧКИ, нареч. Понемногу, в небольшом количестве. Землянику помаленечки собирали (Алб. Скв.). Амур. (Скв.). — Ср. Помалёньки.

ПОМАЛЁНЬКИ, нареч. То же, что помалёнечки. В Ленинском дочь живёт, помалёньки помагáт (Лен-ское Лен.). Земляника бывáт помалёньки (Черн. Магд.). А делать всё делаем помалёньки: вчера стирлась, сёдни поглядюсь (Голов. Бир.). Амур. (Магд. Мих. Скв.). Хаб. (Бир. Лен. Облuch.).

ПОМЕРЗАЙКА, и, ж. Ирон. Очень чувствительная к холоду, всегда ябнущая женщина. Сортировали руками, крутишь сортировку, руки мёрзнут. Я всё в рукавицах руки грела, такá какá-то была померзайка (Уш. Шим.). Амур. (Шим.).

ПОМЕСТЬЕ, я, ср. Крестьянский двор со всеми жилыми и хозяйственными строениями. И тут поместье всё загородил (Уш. Шим.). У меня небольшое поместье, вон времянка то́ко (Серг. Благ.). Поместье взяла рядом загодя, на том поместье квадратный дом стоял (Н.-Андр. Бел.). Всё поместье оставил: дом новый, сарай (Бус. Своб.). Дом с постройками поместьем люди называли (Алб. Скв.). Амур. (Бел. Благ. Своб. Скв. Шим.).

ПОМЛЕТЬ, м л е ш ь, м л е т, сов., что. Подвергать некоторое время воздействию пара и тепла. Квасникú сдвинешь, чтобы они помлели в печке (Н.-Андр. Бел.). Амур. (Бел.).

ПОМНО́Е, нареч. Много, в большом количестве. Помно́е не сеяли, а помалёньки (Калин. Мих.). Помно́е держали скота (Пашк. Облuch.). Её помно́е сеяли — гречки, на крупу и на муку (Голов. Бир.). Амур. (Мих.). Хаб. (Бир. Лен. Облuch.).

ПОМОГНУТЬ, н у́, н ё ш ь, сов. Помочь. Он ему не помогнул ничего (Кн-ка Кнст.). А чё он мне, помогнул чё ли? Сама всё делала (Серг. Благ.). Амур. (Благ. Кнст.). — Ср. Помогчи́.

ПОМОГЧИ́, м о г у́, м ó ж е ш ь, сов. То же, что помогну́ть. Надо бежать помогчи ей чё сделать (Е.-Ник. Окт.). Хаб. (Окт.).

ПОМОЙНИЦА, ы, ж. Помойное ведро. Помойницы были, они с ушкам, такú уж дырки провергáт. Хошь лоханкой назови, хошь помойницей — всё одно (Черн. Магд.). Амур. (Магд.).

ПО МОЛЧАНКЕ, нареч. Неодобр. Скрыто, тайком. А он по молчанке продаёт и продаёт всё (Алб. Скв.). Амур. (Скв.).

ПОМОРОВАТЬ, г у́ ю, г у́ е ш ь, сов. Подумать, поразмыслить. Помороговать бы надо насчёт песен-то, позабыли уж всё (Голб. Скв.). Амур. (Скв.).

ПОМОРОЦЫ, е в, мн. Устар. Один из старобрядческих толков. Поморцы без попа моля́тся (Заг. Своб.). Наши семейские, а другие нырки́ и поморцы (Заг. Своб.). Амур. (Своб.).

ПОМОЧКА, и, ж. Дождь. Если есть помочка всё хорошо в огороде растёт (Алб. Скв.). Есть завдушки у узгурцо, помочки надо, даждá (Голов. Бир.). Амур. (Скв.). Хаб. (Бир.).

ПОМОЧЬ, и, ж. Устар. Коллективная по-

мощь за угощение кому-л. из жителей села. Девки собирались, помочь делали (Полярк. Мих.). Помочь делали, надо бежать помогчи ей (Е.-Ник. Окт.). Сделал вот эту помочь, и на весь дом вывезли кедря́к (Союз. Окт.). Собирали помочь, человек двадцать-тридцать приходят эту пшеницу опихáть (Черн. Магд.). Амур. (Магд. Мих. Своб. Скв. Шим.). Хаб. (Окт.). Нов.-Даур.

ПОМОШЬ. ♦ Дать помо́шь. См. Дать.

ПОМПА, ы, ж. Особо прочная толстая кожа, которую использовали на подошвы обуви. Подошвы делали́ из помпы, толстой кожи (Алб. Скв.). Такá кожа делáется — помпа. Подошва — из её и подбор, кожа то́нка, а помпа с палец шириной (Алб. Скв.). Амур. (Бел. Скв.).

ПОМПОВЫЙ, а я, о е. Относящийся к помпе — особо прочной, толстой коже. Обувь был кожанный. Это всё было помпово, резины не было, помпово на подошву, кожу сами делали (Полярк. Мих.). Амур. (Мих.).

ПОМУХА, и, ж. То же, что помха. Помуха бьёт пшеницу, и хлеб с такой пшеницы не споркúй (Н.-Андр. Бел.). Амур. (Бел.).

ПОМХА, и, ж. Туман, поражающий созревающие злаки. Туман — помха мы назывáем его. Хлеб налива́ется, как помхой побьёт его, так он чёрный станет (Черн. Магд.). От росы эта помха. Роса падает в налив, кода свет кончается. Упадёт помха, считай, хлеб пропал (Н.-Андр. Бел.). Амур. (Бел. Магд.). — Ср. Помуха.

ПОМЫТЬ, м б е т, сов. Смыть, снести сильным течением во время наводнения. Здесь деревня была, всё наводнением помыло, ничё не осталось (Черн. Магд.). Амур. (Магд.).

ПОМЯГЧИТЬ, ч у́, ч и́ ш ь, сов., что. Вспахать. Если плохá земля, помягчить её надо (Рад. Облuch.). Хаб. (Облuch.).

ПОНАТЯНУТЬ, н у́, н е ш ь, сов., что. Испытать трудности. А моя невестка тоже с детства вся понатянута, родителей не было, всё видела (Черн. Магд.). Всяко жила, всё понатянула (Черн. Магд.). Амур. (Магд.).

ПОНЕВА. См. Панёва.

ПОНИЗ, предлог. Употребляется с род. падежом. Вниз по (течению, реке и т.п.). Плавежом пониз воды плывём сами, не толкали плот (Джл. Скв.). Амур. (Скв.).

ПОНИСТОЖИТЬ, ж у, ж и ш ь, сов., кого-что. Уничтожить. В войну-то сколько людей понистожили (Бус. Своб.). А как налетит эта тля, всё понистожит (Полярк. Мих.). Амур. (Мих.).

1. **ПОНО́С**, а или у, м. Течение. Поносу нет, течения нет, ни лисьев, ни палки не тянет (Алб. Скв.). Амур. (Скв.).

2. **ПОНО́С**. Хватить поносом. См. Хватить. **ПОНОСИТЬ**, с и т, несов., безл. Шатать, качать. Такá худá была, что меня ветром поносило (Войк. Кнст.). Амур. (Кнст.).

ПОНОСИТЬСЯ, н о ш у́ с ь, н ó с и ш ь с я, несов. Испытывать недомогание, тошноту в период беременности. Тяжёлы поносы у ей, поносится она (Пашк. Облuch.). Чижало ей счас, поносится она (Серг. Благ.). Амур. (Благ.). Хаб. (Облuch.).

ПОНОСНЫЙ, а я, о е. Проточный. Поносу нет — течения нет. Не поносная вода, стоячая вода (Алб. Скв.). Эту воду можно пить, поносная вода (Алб. Скв.). Амур. (Скв.).

ПОНОСЫ, о в, мн. Болезненное состояние женщины в период беременности. *Тяжёлые поносы у ей, поносятся она* (Пашк. Облуч.). Хаб. (Облуч.).

ПО-НОНЕСННОМУ, нареч. По-современному. *Горьоба — это и есь забор по-нонешнему* (Кн-ка Кнст.). *Теперь мы по-нонешнему делам свадьбу* (Каз. Хаб.). Амур. (Кнст.). Хаб. (Хаб.).

ПОНУЖАТЬ, а е т, несов. Экспр. Идти (о сильном дожде). *На той стороне Амура дождь понужат, а у нас нет* (Алб. Скв.). Амур. (Скв.). Нов.-Даур.

ПОНУЖНУТЬ, н у́, н ё ш ь, сов., кого. Экспр. Прогнать. *Как понужнули их [фашистов], и голова полетела, и ноги — всё полетело* (Уш. Шим.). *Она прибежала к хозяйке в город, а он живо понужнул её* (Алб. Скв.). Амур. (Скв.). Нов.-Даур.

ПОНУРЯТЬ, я ю, я е ш ь, несов., кого. Понуждать кого-л. к действию. *Он меня всё понурят в шапки играть, а я не умею* (Черн. Магд.). Амур. (Магд.).

ПОНЯВА, ы, ж. 1. Всякая свободная, неряшливая одежда. *Наденешь не свою рубаху, отец говорит: "Чё ты поняву напялил?"* (Алб. Скв.). Амур. (Скв.).

2. Неодобр. Перен. О человеке в неопрятной одежде. *Ежели она сама себя в порядок привести не может, от говорят, такя понява ходит* (Каз. Хаб.). *Наденешь не свою рубаху, отец говорит: "Ты чё как понява, подбери рубаху"* (Алб. Скв.). Амур. (Скв.). Хаб. (Хаб.). Нов.-Даур.

ПООДИНКЕ, нареч. Поодиночке. *А раньше и поодинке за грибам ходили, я дак ничё не боялась* (Кн-ка Кнст.). Амур. (Кнст.).

ПООРОКАТЬ, а ю, а е ш ь, сов. Покричать некоторое время. *Мы поорокали, чтобы они перестали* (Черн. Магд.). Амур. (Магд.).

ПООТДАВАТЬ, д а ю́, д а ё ш ь, сов., что. Отдать, передать всё или многое в разное время. *Мы людям поотдавали все книги* (Калин. Мих.). *После смерти старика я всё поотдавала, чё было у меня* (Серг. Благ.). Амур. (Благ.).

ПООХОТНИЧАТЬ, а ю, а е ш ь, сов. Поохотиться некоторое время. *Пока погода, онё поохотничают* (Черн. Магд.). *За свою жизнь мы уж поохотничали* (Чесн. Мих.). Амур. (Магд. Мих.).

ПОП КРАСНЫЙ. Гриб подосиновик — *Lecanum*. *Грибы всаки были: были попы красные, это красны таки грибы, шляпка красна, их жарили* (Поярк. Мих.). Амур. (Мих.).

ПОПАУЖИНАТЬ. См. Паужинать.

ПОПЕРЕВЕСТИ, в е д у́, в е д ё ш ь, сов., кого-что. Экспр. Уничтожить, истребить всех. *Чёртова пацанва. Уничтожили всех белок, поперевели и только* (Калин. Мих.). Амур. (Мих.). — Ср. Поугробить.

ПОПЕРЕЧНО, нареч. Поперек. *От пруда-то русло, а там две палки поперечю* (Черн. Магд.). Амур. (Магд.). — Ср. Поугробить.

ПОПЕРВОСТИ, нареч. Прежде, раньше чего-л. *Попервости токо серпами, литовками косили* (Калин. Мих.). *Попервости я болела, был попервости дом пятистенный* (Пашк. Облуч.). *Счас ток, а попервости гумно* (Черн. Мих.). *Попервости орудий лова не было* (Голов. Бир.). Амур. (повсем.). Хаб. (повсем.).

ПОПЛАВ, а, м. Приспособление у рыболов-

ной сети, удерживающее её во время лова на нужной глубине: поплавок. *И сеть, и нерба их называли, как сетку плетут и всё. На верёвочку привяжешь полав, он удерживат сеть* (Поярк. Мих.). *Поплав — это так называли поплавок* (Каз. Хаб.). Амур. (Мих.). Хаб. (Хаб.).

ПОПЛАВИТЬ, в л ю, в и ш ь, сов., кого. Перевести на лодке. *Для мой невесту себе из соседнего села полавил* (Джл. Скв.). *А если надо, то и через Селемджу поплавят* (Алб. Скв.). Амур. (Скв.).

ПОПЛАВНАЯ РЫБА. Общее название мелкой нежирной рыбы. *Поплавная рыба не совсем жирная, зубатка, ну, в общем, нежирная* (Чесн. Мих.). Амур. (Мих.).

ПОПЛУГАРИТЬ, р ю́, р и ш ь, сов. Поработать некоторое время на плуге. *Поплугарила немного, была же коммунисткой* (Уш. Шим.). Амур. (Шим.).

ПОПОЛУДНОВАТЬ См. Полудновать.

ПОПРАВА. ◊ Пойти на поправу. См. Пойти.

ПОПУПОЧЕК, ч к а, м. Ласк. Избыток чего-л., верхняя часть переполненного ведра, корзины. *Ягоды усыпано, помаленьки набрали ведро с попупочком* (Джл. Скв.). Амур. (Скв.). Амур. (Скв.).

ПОПУСКАТЬСЯ. См. Попуститься.

ПОПУСТИТЬСЯ, щ у́ с ь, сти ш ь с я, сов.; попускаться, а ю с ь, а ё ш ь с я, несов. 1. Прекратить, перестать что-л. делать. *Попустись, отец, злить меня* (Джл. Скв.). *Я ходила хорошо по ягоды, грибы, а надоело, и попустилась* (Алб. Скв.). *Раньше сено косили близко к колхозным полям, потом попустилась, не стала больше косить* (Алб. Скв.). *Счас попустились, не лежат травами* (Кн-ка Кнст.). Амур. (Кнст. Магд. Скв. Шим.). Хаб. (Бир.).

2. Ленижло, Он трудился, да и я не попускалась, тяжело, конечно, было (Алб. Скв.). *Да я попустилась совсем: весь огород зарос травой* (Джл. Скв.). Амур. (Сев.).

ПОПУШОЧЕК, ч к а, м. Ласк. Соцветие в виде шишечки. *Попушочек — цветочек на самом вершочке. Это такя трава, она по дороге растёт, крючком вёсится, бордовым шишечкам наверху* (Уш. Шим.). Амур. (Шим.).

ПОПЫТАТЬ, ◊ Ума попытять. Посоветоваться. *Ума попытять у отца можно, он большую жизнь прожил, я всегда с им советовалась* (Нев. Лазо). Хаб. (Лазо).

ПОРАНЕ, нареч. Пораньше. *Поране встану да прополю всё. Днём-то жарко* (Черн. Магд.). Амур. (Магд.).

ПО-РАНЕШННОМУ, нареч. Раньше, в прежнее время. *По-ранешнему-то строго было, а по-сечасному особенно* (Е.-Ник. Окт.). *Из-за ётой погоды меня душит по-ранешнему* (Арг. Лазо). Хаб. (Лазо Окт.).

ПОРЁЗНАЯ ТРАВА. Лекарственное растение тысячелистник из семейства сложноцветных — *Achillea asiatica* Serg. *Кодя руку порежешь, порёзну траву прикладывали, сразу рану затягиват* (Серг. Благ.). *Порёзная трава кустиком растёт, на раны прикладывается* (Зг. Сел. Своб.). *Порёзна трава — как нарезаны листочки, как зубики, светёт белевным, мелконьким, на полях растёт и в огородах* (Лонч. Бик.). Амур. (Бел. Благ. Своб.). Хаб. (Бик.). Нов.-Даур.

ПОРЕПАТЬСЯ, а е т с я, сов. Потрескаться (о коже). *Руки все порепались от воды* (Н-

Андр. Бел.). *Таня, а чей-то ремень у тебя порепался?* (Марк. Благ.). Амур. (Бел. Благ.).

ПОРОГ. \diamond Память до порогу. См. Память.

ПОРОДСТВО, *а, ср., собир.* Родственники. *Породство у нас большое. Породство? Да как всех ближних называли* (Джл. Скв.). Амур. (Скв.).

ПОРОЗ, *а, м.* Бык-производитель. *Бык-производителя порозом звали, а хряк — это свинство* (Уш. Шим.). *Мы выгнали нашего пороза в стадо* (Поярк. Мих.). Амур. (Мих. Скв. Шим.).

ПОРОС, *а, м.* Боров. *У мене ноне два пороса, один соам* (Марк. Благ.). *Кабана у нас поросом звали* (Марк. Благ.). Амур. (Благ.).

ПОРОШКА, *и, ж.* Пренебр. Поросенок. *Какое хозяйство? Порошюшки вон только* (Серг. Благ.). *Ты порошюшку сдавал?* (Кум. Шим.). Амур. (Благ. Шим.).

ПОРОШКА. \diamond Стрелять по порошке. См. Стрелять.

ПОРЯНЬОЙ, *а я, о е.* Хлопчатобумажный. *Счас всё больше портяны плаття шьют, искусственны надоели, чижало в их* (Благ. Марк.). Амур. (Благ.).

ПОРШНИ, *е й, мн.* См. Мёршни. *Поршни дед сам шил* (Алб. Скв.). Амур. (Скв.).

ПОРЯДЛИВЫЙ, *а я, о е.* 1. Хозяйственный, любящий порядок. *Марушка ёйная порядливая, там дом как картинка* (Н.-Андр. Бел.). *Порядливый — хозяйственный, хороший, вообще самостоятельный и в хозяйстве, и среди людей* (Н.-Андр. Бел.). Амур. (Бел.).

2. Порядочный. *Кода не пёт, порядливый такой, а выпьет — глаза кровавые, гадкий такой* (Н.-Андр. Бел.). Амур. (Бел.).

ПОРЯДОК, *д к а, м.* Сторона улицы. *По этому порядку всё прошли?* (Калин. Мих.). *Вы были у всех по этому порядку?* (Калин. Мих.). Амур. (Благ. Мих.).

ПОРУБЬ, *и, м.* Молодой лес, выросший на месте вырубленного. *Срубил лес, и на его месте выросла порубь* (Заг. Сел. Своб.). *Новый лес счас порубью зовут* (Заг. Сел. Своб.). Амур. (Своб.).

ПОСАД, *а или у, м.* Устар. 1. Снопы, уложенные на току по кругу, колосьями к центру для конной и ручной молотбы. *Сколько посадов намолотил?* (Черн. Магд.). *Настилали посад, снопы под чурку, зерно к зерну* (Алб. Скв.). *До завтрака посад измолачивали. Двести сорок снопов в овине, а мы пол-овина выстилам посад* (Черн. Магд.). Амур. (Магд. Мих. Скв. Шим.).

2. Площадка для молотбы. *Место расчистят и посад сделают, водой обольют, и на это место кляли снопы, и чуркой катали вокруг* (Алб. Скв.). *Посад — это место на току, его для молотбы готовят, чтобы снопы положить* (Джл. Скв.). Амур. (Скв.).

ПОСАДНО, *нареч.* То же, что посадом. *Снопы штук триста кляли посадно, посадом, конь идёт, чурка катится взади и молотит зерно* (Алб. Скв.). Амур. (Скв.).

ПОСАДОМ, *нареч.* Один к одному, рядом по кругу, колосьями внутрь (об укладке снопов). *Кладут снопы посадом, чтобы легче молотить* (Черн. Магд.). *Хлеб выстилали посадом для ручной молотбы* (Башур. Облuch.). Амур. (Магд. Скв.). Хаб. (Облuch.). || Вместе, близко друг к другу. *Спали на полу посадом, ходили гусам* (Алб. Скв.).

Спали на полу посадом, все в ряд (Чесн. Мих.). *Постеляют кочмы, и все посадом спят* (Уш. Шим.). Амур. (Магд. Мих. Скв. Шим.). — Ср. П о с а д н о, П о с т а т ь ю.

ПОСАПАТЬ, *а ю, а е ш ь, сов., что.* Прополоть картофель, овощи тяпкой. *Я вижу, как ты сапал, посапал всю картошку* (Заг. Сел. Своб.). *Посапали маленько до жары, а потом вечером* (Заг. Сел. Своб.). Амур. (Своб.).

ПОСДОБИТЬ, *б л ю, б и ш ь, сов., что.* Сделать тесто сдобным. *Посдобить тесто, масла гуды, яйца, немного сахару, тогда оно вкусно* (Черн. Магд.). Амур. (Магд.).

ПОСЕВКА, *ь я, ср.* Деревянная лопаточка для замешивания теста. *Посевкой мы и месили. Посевка, весёлка ешиб называли* (Алб. Скв.). Амур. (Скв.).

ПОСЕЛБЕ, *ь я, ср.* Населенный пункт, селение. *Соединились три деревни и дали этому поселю одно название* (Кас. Арх.). Амур. (Арх.).

ПОСЕЛЬНЫЙ, *о г о, м.* Переселенец. *А посельных счас много стало, гуранов мало, а посельных много* (Черн. Магд.). Амур. (Магд.).

ПОСЕРЕДЬ, *предлог.* Употребляется с род. падежом. *Посреди. Посередь огорода стали (Нев. Лазо). Посередь дня чё полоть, солнце пекёт* (Уш. Шим.). Амур. (Шим.). Хаб. (Лазо).

ПОСЕСЬ, *нареч.* Сейчас. *И посесь мы поём старинные песни* (Ив-ка Ивановск.). Амур. (Ивановск.).

ПОСИДЕНКИ, *н о к, мн.* Посиделки. *На посиденках плясали, дурили там. Иногда капусту шинковали на посиденках* (Джл. Скв.). *На посиденках сидели, прями, пели и танцевали* (Кум. Шим.). *Посиденки собирали, шалюшки и чулки там вязали, а после вечерку устраивали* (Бус. Своб.). *На посиденки в один дом собирались, вязали, прями там* (Пашк. Облuch.). Амур. (Своб. Скв. Шим.). Хаб. (Облuch.).

ПОСКАЛЬНИК, *а или у, м.* Устар. Жерди, при помощи которых закреплялись берестяные крыши. *Поскальник кладут на крышу, стерва поскальник, потом берёсту, потом опёт поскальник* (Черн. Магд.). *Поскальник — налка такá потолще удилица. На крышу кладут поскальник* (Черн. Магд.). Амур. (Магд.). Хаб. (Лен.).

ПОСКОТА, *ы, ж.* То же, что поскоти́на в 1-м знач. *Поскота, чтобы скот не попал на поле* (Кас. Арх.). Амур. (Арх.).

ПОСКОТИНА, *ы, ж.* 1. Огороженное пастбище, выгон для скота. *У нас дык поскотина была рядом* (Пашк. Облuch.). *Поскотина, там короёвы паслись у нас* (Заг. Сел. Своб.). *Мы ушли далеко за поскотину* (Джл. Скв.). *Чтобы скот не шатался, поскотины делали* (Алб. Скв.). *Поскотину жердями городили, чтоб скот в друудеревню не ходил* (Н.-Вскр. Шим.). Амур. (Благ. Мих. Своб. Скв. Шим.). Хаб. (Облuch. Окт.). Нов-Даур. — Ср. П о с к о т а.

2. Изгородь вокруг выгона. *Поскотина — городьба в селе, чтоб скот не выходил, там пастбище для них* (Белояр. Маз.). *Поскотинной огородишь, там скот пасся* (Алб. Скв.). Амур. (Магд. Маз. Скв. Шим.). Хаб. (Облuch. Окт.). Нов-Даур.

ПОСЛЕД. \diamond До самого последу. До самого конца. *Невестка жила до самого последу*

(Алб. Скв.). *Работал до самого последу* (Каз. Хаб.). Амур. (Благ. Скв.). Хаб. (Хаб.).

ПОСЛЕДУШНИЙ, а я, о е. Конечный в каком-л. ряду предметов. *Отхон пушшай живёт, он и так последушный, завершающий* (Черн. Магд.). Амур. (Магд.).

ПОСЛИВАТЬ, а ю, а е ш ь, сов., что. Сместать, довести до готовности особый чай-сливан (см.), переливая его неоднократно ковшом в одной посуде. *Ковшом посливают его — сливничик называли* (Пашк. Облуч.). *Сливан сливали у нас. Посливают, заварят, послият, масло положат, молока нальют — вот и сливан* (Джл. Скв.). *Туды, в байдару, кладут всё и сливают сорок-то сливков, ковшом посливают его, сливничик называли* (Пашк. Облуч.). Амур. (Мих. Скв.). Хаб. (Облуч.).

ПОСЛУХМЯНЫЙ, а я, о е. Послушный. *Шибко послухмянный он был* (Н.-Андр. Бел.). Амур. (Бел.).

ПОСОЛЕТЬ, а ю, а е ш ь, сов. Просолиться. *Сделашь тузлук, и в него на ночь окорок, чтобы он посолеел* (Черн. Магд.). *Если посолеют грибы, то можно есть* (Черн. Магд.). Амур. (Магд.).

ПОСОЛОДАТЬ, а е т, сов. Сделаться солодовым. *Постоит малёнки, посолодат, потом в печку* (Марк. Благ.). Амур. (Благ.).

ПОСОЛОМЩИК, а, м. Устар. Человек, отбрасывающий солому во время молотбы. *Я у батюшки посоломщиком была, малёнка, а солому умела отбрасывать* (Алб. Скв.). Амур. (Скв.).

ПО-СОРОМСКИ, нареч. Непристойно, озорно. *А теорему-то я по-соромски доказала им, думала, со школы выгонят* (Уш. Шим.). Амур. (Шим.).

ПОСОРОМЩИНА, ы, ж. Грубость, непристойность. *Если бы он вам начал петь, он бы напел одну посоромщину* (Уш. Шим.). Амур. (Шим.).

ПОСОТКАТЬ, т к у́, т к ё ш ь, сов., кого. Проткнуть, неоднократно исколоть. *Он его [тайменя] сколько раз острогой посоткал, чуть не всего посоткал* (Заг. Сел. Своб.). Амур. (Своб.).

ПОСРУБИТЬ, б л ю́, б и ш ь, сов., что. Построить в большом числе деревянные дома. *Сначала шалаши делали, потом дома посрубил себе* (Кн-ка Кнст.). Амур. (Кнст.).

ПОСТАВИТЬ, о Поставить в неделю. Устар. Определить работу невестке на неделю в большой крестьянской семье. *И за невестку не считали, а в неделю поставили* (Н.-Андр. Бел.). *Меня поставили в неделю. Неделя у квашиной мая, неделю за скотом* (Черн. Магд.). Амур. (Бел. Магд.).

ПОСТАНОВ, а, м. Назойливость, настойчивая просьба. *На постанов взял, вот давай да и только* (Н.-Андр. Бел.). Амур. (Бел.).

ПОСТАТЬ, и, ж. 1. Участок земли, взятый для обработки группой людей, вставших в один ряд. *Берите участок, вот и постать. Мы прошли постать, Фенька говорит: "Постатьи гоните"* (Н.-Андр. Бел.). Амур. (Бел.). Нов.-Даур.

2. Полоса, которую жнет, косит один человек. *Мать моя всё серпом постать жала* (Алб. Скв.). *Поликарп Фролыч, можешь стать на ту постать?* (Джл. Скв.). *Будешь косить пос-*

тать одна (Черн. Магд.). Амур. (Бел. Магд. Скв.). Нов.-Даур.

3. То же, что посад в 1-м знач. *Постать раскладат зерном внутрь, а комелями наружу* (Пашк. Облуч.). *Кода молотят, расстилают постать* (Алб. Скв.). Амур. (Скв.). Хаб. (Облуч.).

ПОСТАТЬЮ, нареч. То же, что посадом. *На гумне снопы клали постатью* (Кольц. Шим.). *Бабы как пойдём? Постатью* (Н.-Андр. Бел.). Амур. (Бел. Шим.).

ПОСТАФЕТОЧКА, и, ж. Лиск. Оборка, кружево, подшитое внизу платья. *Постафеточка раньше была длинная с разными оборочками, широкая. А счас постафеточки прошевенны делают* (Алб. Скв.). Амур. (Скв.).

ПОСТЕГОНКА, и, ж. Дратва. Постегонку *сделашь, катыш, катыш, как нитки получают* (Калин. Мих.). *Постегонки сучили из конопля на коленках сшивать олочи* (Пашк. Облуч.). *Ты давай сучи постегонки* (Черн. Магд.). *Постегонки насучишь, и сами подшивали пимы* (Серг. Благ.). *Сами мы и постегонку сучили. Мать, бывало, говорит: "Насучите постегонки"*. (Джл. Скв.). Амур. (Благ. Магд. Мих. Своб. Скв.). Хаб. (Лен. Облуч. Окт.). Нов.-Даур.

ПОСТЕГОНОЧКА, и, ж. Лиск. к постегонка. *Постегоночку надо ссукать. Ссукат, ссукат и почиат обутку* (Калин. Мих.). *Из ниток постегоночку ссучишь тоненьку, она крепка, ёю шьют* (Черн. Магд.). Амур. (Магд. Мих. Скв.).

ПОСТЕЛЁНКА, и, ж. Пренебр. Спальные принадлежности. *На лавку сбросишь постелёнку, дерюжку да ешшо чё-нибудь, да и спишь* (Уш. Шим.). Амур. (Шим.). — Ср. П о с т е л ё ш к а.

ПОСТЕЛЁШКА, и, ж. Пренебр. То же, что постелёнка. *Постелёшка, известно, какá была: дерюжка самотканая, аршина на полтора* (Голов. Бир.). Хаб. (Бир.).

ПОСТЕЛЬНИК, а, м. Устар. Человек, который вслед за невестой везет постель к жениху в дом. *На второй уж день постельник едет к жениху* (Серг. Благ.). Амур. (Благ.).

ПОСТЕЛЬЩИЦА, а, ж. Устар. Женщина, которая следом за невестой везет ее постель к жениху в дом. *Вот постельщица и везёт вещи невесты и постель её к жениху* (Черн. Магд.). Амур. (Магд.).

ПОСТИЛ, а, м. Устар. Снопы, уложенные на току по кругу колосьями к центру для конной и ручной молотбы. *Перед молотбой хлеб укладывают зерном внутрь, постил называется* (Уш. Шим.). *Постил настелешь снопов триста и молотишь* (Алб. Скв.). Амур. (Скв. Шим.).

ПОСТИЛКА, и, ж. Пеленка. *Да вон она постилки замыват. Счас-то нет нужды в пелёнках* (Черн. Магд.). Амур. (Магд.).

ПОСТИНА, ы, ж. Постная пища. *Вот и дёжат все до пэски на постине токо жили* (Джл. Скв.). Амур. (Скв.).

ПОСТНАЯ ЗЕМЛЯ. Неудобренная или малодобренная земля. *Под овёс двоепашку не делают, он жируётся. Он любит постную землю* (Поярк. Мих.). Амур. (Мих.).

ПОСТНАЯ ТРАВА. Непитательная трава. *Еланы, на луку солонцы, трава постная там, на острову ещё больше солонцы* (Купр. Мих.). Амур. (Мих.).

ПОСТНЫЙ ЧАЙ. Чай без молока. Я люблю только постный чай и без сахара, а мама моя забеленный пьет (Серг. Благ.). Амур. (Благ.). Хаб. (Бик.).

ПОСТОВАТЬ, т у ю, т у е ш ь, *несов. Устар.* У верующих – соблюдать посты, поститься. *Постовали раньше, ничё жирного, молочного не ели* (Башур. Облuch.). Хаб. (Облuch.). Нов.-Даур.

ПОСТОЛЫ, о в, *мн. Устар.* Легкая обувь, сплетенная из лыка. *На старушке были стареньки постолы, в руках падка* (Марк. Благ.). *Больше босиком раньше ходили, лапти сроду не надевали, какй-то постолы ешибь были, говорят, их из лык вязали* (Полярк. Мих.). Амур. (Благ. Мих.).

1. **ПОСТОРОНКА,** и, *ж.* Постромка. *Коня запрягашь, тут посторонки, онё вместо оглоблей. Два коня, четыре посторонки* (Джл. Скв.). *От хомута идут верёвки, посторонки их называют, цепляются за валькú* (Анос. Шим.). *Посторонки – лямки для пахания* (Нев. Лазо). *Две посторонки привязывали за барок, чтоб не тёрли лошадь* (Полярк. Мих.). Амур. (Благ. Кнст. Мих. Скв. Шим.). Хаб. (Лазо).

2. **ПОСТОРОНКА,** и, *ж.* Задвижка в печной трубе. *Посторонкой трубу в печке закрывали, чтоб тепло не выходило* (Марк. Благ.). *Поранешнаму, посторонкой звали задвижку* (Бус. Своб.). *С тыльной стороны задвижка, она посторонкой называется* (Башур. Облuch.). Амур. (Благ. Своб. Шим.). Хаб. (Облuch.). Нов.-Даур.

ПОСТОЯЛ, а, *м.* Устар. Постоялый двор. *Заехал в постоял* (Кум. Шим.). Амур. (Шим.).

ПОСТОЯЛКА, и, *ж.* Непарное, стоявшее молоко. *Надька, принеси постоялки* (Черн. Магд.). Амур. (Магд.).

ПОСТРОЙ, я, *м.* То, что построено. *Вот сделал построй для лошадей, под повесть лошадей загоням* (Алб. Скв.). Амур. (Скв.).

ПОСТРЯПУШКИ, ш е к, *мн.* Различные изделия из теста. *Постряпушки напекёшь и на мороз их, они всегда свежьи* (Бус. Своб.). *Постряпушки всякй стряпали* (Полярк. Мих.). *Кажно воскресенья постряпушки: свой-то испекёшь, дак его любó пойсъ* (Голов. Бир.). Амур. (Благ. Мих. Своб.). Хаб. (Бир.).

ПОСТЫРИТЬСЯ, р ю с ь, р и ш ь с я, *сов.* Груб. Пospорить, поспориться с кем-л. *Ты чё сюда пришёл поцапаться, постыриться? Прекрати!* (Алб. Скв.). Амур. (Скв.).

ПОСУДНИК, а, *м.* 1. Полотенце для посуды. *Подай-ка посудник мне* (Джл. Скв.). *А вон посудником вытри тарелки* (Алб. Скв.). Амур. (Скв.).

2. Шкаф для хранения посуды. *Посуда вся хранилась в посуднике* (Кн-ка Кнст.). Амур. (Кнст.).

ПОСУХАРИТЬ, р ю, р и ш ь, *сов. Ирон.* Пofлиртовать. *Соберёмся и посухарим немного* (Джл. Скв.). *Посухарись, бывало, с девкой, да и домой* (Джл. Скв.). Амур. (Скв.).

ПОСЧАС, *нареч.* Сейчас, в настоящее время. *Я и посчас грамотна, четыре года училась* (Полярк. Мих.). Амур. (Мих.).

ПОСЫМАТЬ, а ю, а е ш ь, *сов.* Снять все или многое (о одежде, украшениях). *Это всё посымают и косу заплетают* (Деж. Лен.). Хаб. (Лен.).

ПОТАРЗЫКАТЬ, а ю, а е ш ь, *сов. Экспр.* Пойти, пошагать. *Раньше по шпалам потарзы-*

кали к врачу, дали таблетки, и всё (Калин. Мих.). Амур. (Мих.).

ПОТАШНИК, а, *м.* Пособник. *Я знал, поташник был у нас* (Заг. Своб.). Амур. (Своб.).

ПОТЁМОК, м к а, *м.* Выемка в конце бревна при заделке углов в деревянной постройке (рис.11.5). *Лапа, в ей потёмок вырубáтся* (Уш. Шим.). *Потёмок так заделывается: одно бремно вставля́тся в другое* (Джл. Скв.). *Вырезается такой потёмок, а в верхнем бревне назывáтся зуб* (Заб. Вяз.). *Потом вырубáтся зуб и вставля́тся в потёмок* (Уш. Шим.). Амур. (Скв. Шим.). Хаб. (Вяз. Окт.).

~ В потёмок, *нареч.* О способе заделки углов в деревянных постройках. *В лапу угол делают, как и в потёмок* (Е.-Ник. Окт.). *Угол в потёмок крепче, чем в охряпку* (Сам. Окт.). Амур. (Бел. Магд.). Хаб. (Окт.).

ПОТЕТЁШКАТЬ, а ю, а е ш ь, *сов.*, *кого.* Понянчить некоторое время. *Одного возьмёт, потетёшкат, другого и не знат* (Н.-Андр. Бел.). Амур. (Бел.).

ПОТНИК, а, *м.* Матрац, сшитый из войлока. *В яшишке было бельё, полотенце, две подушки да потник* (Каз. Хаб.). *Раньше и потники сами делали, стали на их* (Джл. Скв.). *Потники шили из кочмы* (Калин. Мих.). Амур. (Кнст. Мих. Своб. Скв. Шим.). Хаб. (Облuch. Хаб.). Нов.-Даур.

ПОТНИЧОК, ч к а́, *м.* Уменьш.-ласк. к потник. *Там потничок какой постелешь, печка горяча, потничок постелешь* (Калин. Мих.). *Приданое у меня было: потничок, да простынка* (Бус. Своб.). Амур. (Мих. Своб.).

ПОТОЛОК, л к а́, *м.* Чердак. *Это разнослóвица: кто чердак назывáт, кто потолок* (Полярк. Мих.). *Залезешь туды, на потолок, венки повесишь* (Полярк. Мих.). *Слазь на потолок, посмотри трубу* (Кум. Шим.). Амур. (Мих. Шим.).

ПОТОПА, ы, *ж.* Наводнение. *Потопа большá была, всё снесло* (Пашк. Облuch.). *Потопа была на ключе* (Биб. Благ.). Амур. (Благ.). Хаб. (Облuch.).

ПОТРОНУТЬ, н у, н е ш ь, *сов.*, *кого.* Побеспокоить. *Тут тихо, не потронет вас никто* (Нев. Лазо). Хаб. (Лазо).

ПОТРОНУТЬСЯ, н е т с я, *сов.* Подняться (о кислом тесте). *Тесто потронется – в печь его толкает* (Пуз. Окт.). *Квашня потронется, дак это кода она хорошо поднимется, тогда можно раскатывать* (Марк. Благ.). Амур. (Благ.). Хаб. (Окт.).

ПОТРАСОМ, *нареч.* Плавно, иноходью (о лошади). *Виноходь идёт на винах, то есть потрясом. Хорошо на ём ходить, так легко, плавно, потрясом бежит* (Алб. Скв.). Амур. (Скв.).

ПОТУХНУТЬ. ◊Зрénие потухло. См. Зрénие. **ПОТЫ,** о в, *мн.* Вьючные мешки. *Раньше из кожи шили поты* (Уш. Шим.). Амур. (Шим.).

ПОТЬМА, ы, *ж.* Темнота. *Так и хожу по потьме* (Н.-Андр. Бел.). Амур. (Бел.).

ПОТЯГ, а, *м.* Веревка, надетая на шею лошади, идущей за возом. *Свяжут на потяг коня, на шею суды надедут, ему тянет, потяг называли* (Калин. Мих.). Амур. (Мих.).

ПОУГРОБИТЬ, б л ю, б и ш ь, *сов.*, *кого-что. Экспр.* То же, что поперевестí. *Мальчишки поугробили всех барсуков* (Калин. Мих.). Амур. (Мих.).

ПОУПАСТЬ, п а д у́, п а д ё ш ь, *сов.* Погиб-

нуть (о многих). *Ой, чѣ немцы делали. Сколько молодежи поупало* (Уш. Шим.). Амур. (Шим.).

ПОУТРО, нареч. Утром. *Поутро пойдѣм, выйдем весь огород* (Уш. Шим.). Амур. (Шим.).

ПОХАРЧАТЬ, ч у́, ч и́ ш ь, сов. Похрипеть. *Четыре дня похарчал да и помер* (Голов. Бир.). Хаб. (Бир.).

ПОХВАЛЬНОСТЬ, и, ж. Благодарность. *Повинности не имею, одни токо похвальности* (Алб. Скв.). Амур. (Скв.).

ПОХВАТЫ, о в, мн. Пигментные пятна на лице, теле беременной женщины. *Ой да какá она чѣрна стала, всё лицо в похватах* (Н.-Андр. Бел.). *Маджкí редко, больше говорили похваты* (Н.-Андр. Бел.). Амур. (Бел.).

ПОХИЛИТЬСЯ, л и т с я, сов. Покосяться, прогнуть. *Мáтка у меня на полу была и на потолке, так половая матка похилилась, вся так в серёдку, ушла* (Нев. Лазо). Хаб. (Лазо).

ПОХЛЕСТАТЬСЯ, щ у́ с ь, щ е ш ь с я, сов. Экспр. Побродить. *Скорее бы грибы да ягоды, сходим, по лесу похлѣшимся* (Алб. Скв.). Амур. (Скв.).

ПОХМЕЛЬНЫЙ. ◊ Похмельные столы. См. Стол.

ПОХМЕЛЮШКА, и, ж. Неодобр. Попойка. *Турки злые напитки напивались, в похмелюшках похвалялись* (из песни) (Полярк. Мих.). Амур. (Мих.).

ПОХОРОНЬЕ, ь я, ср., собир. Похороны. *Корь пошла, тогда сплошное похоронье, дифтерия пошла, опѣть похоронье, по сорок гробов утаскивали* (Уш. Шим.). Амур. (Шим.).

ПОХРУЩЕ, прилаг. в сравн. степени. *Привозили эту рожь, она немного похруще, зѣрнышко потолще, поядрѣне* (Ст. Окт.). *В ситѣх раньше волосянь клетки похруще были* (Алб. Скв.). Амур. (Бел. Скв. Шим.).

|| Побольше. *Кички были похруще* (Н.-Андр. Бел.). Амур. (Бел.). Нов.-Даур.

ПОЦАПАТЬ, а ю, а е ш ь, сов., что. См. Посапать. *Картошку надо поцапать, раньше так говорѣли* (Рад. Облuch.). *Зято помог поцапать в огороде* (Пуз. Окт.). Хаб. (Облuch. Окт.).

ПОЧАЛЬНИК, а, м. Однотонный платок с кистями. *Почальники – платки с кистями, однопольный платок, без цветов* (Деж. Лен.). Хаб. (Лен.).

ПОЧАТЬ, ч н у́, ч н é ш ь, сов., что. Устар. Начать. *Хлеб посеяли с того и почали жись на новом месте* (Бус. Своб.). Амур. (Своб.).

ПОЧВЕННЫЙ, а я, о е. Насыщенный влагой, мягкий. *Почвенна земля была, ступишь, дак плавѣшь* (Черн. Магд.). Амур. (Магд.).

ПОЧЕ, нареч. То же, что почтó в 1-м знач. *Почѣ ты ей спички дал? Она же облизет их* (Алб. Скв.). *Почѣ нам надо огород? Пенцию получим сто рублей* (Н.-Вскр. Шим.). Амур. (Скв. Шим.).

ПОЧЕСТЬ, нареч. Почты. *Когда жили одиночно, то почесть не ездили туды. Книжка интересная, я её почесть всю прочитал* (Пашк. Облuch.). Хаб. (Облuch.).

ПОЧТАРЬ, я́, м. Устар. Почтовый пароход. *Почтарь туг по Амуру ходил, пароход такой был* (Джл. Скв.). Амур. (Скв.).

ПОЧТО, нареч. 1. Зачем, с какой целью. *Почто ругаешь их? Почто пошѣл туда?* (Марк. Благ.). *Почто ты ходишь к ей – не ходи* (Уш.

Шим.). *Вы почто сюды приехали, девки?* (Джл. Скв.). Амур. (Благ. Магд. Скв. Шим.). – Ср. П о ч ѣ.

2. Почему, отчего. *Почто ты такá?* (Бикин). *Ты почто сегодня не пришла?* (Джл. Скв.). *Почто дети остались у меня? Я болела* (Ключи Бел.). Амур. (Бел. Скв.). Хаб. (Бик.).

ПОЧТОВАЯ. ◊ Гоня́ть почтовую. См. Гоня́ть.
ПОШВЫРКАТЬ, а ю, а е ш ь, сов., что. Экспр. Выпить чай. *Пошвыркают сливн да идут на работу* (Полярк. Мих.). *Пошвыркам маленко чаю да снова косить* (Кн-ка Кнст.). Амур. (Кнст. Мих.).

ПОШЕВНИ, е й, мн. Большие сани с коробом для перевозки различных грузов. *На пошевнях навоз и снег возили со двора. Пошевни – это сани простой работы* (Джл. Скв.). Амур. (Скв.).

ПОШИНЫГАТЬ, а ю, а е ш ь, сов., что. Потереть некоторое время шерсть. *Девочки, пошингайте мне шерсть* (Уш. Шим.). Амур. (Шим.).

ПОШИРКОВАТЬ, а ю, а е ш ь, несов. Неоднократно издавать звуки, шуршать. *Лежит поширковат в кустах: шур да шур* (Заг. Сел.). Амур. (Своб.).

ПОШИРШЕ, прилаг. в сравн. степени. Шире. *Сноп растребушишь, чтобы поширше был* (Джл. Скв.). Амур. (Скв.).

ПОЩЕЛКАТЬ, а ю, а е ш ь, сов., что. Пострелять некоторое время. *Я там хоть медведей пощелкал* (Пашк. Облuch.). Хаб. (Облuch.).

ПОЯС. ◊ Задѣрнуть за пояс. См. Задѣрнуть.
ПОЯСНИКА, и, ж. Поясница. *Что-то в спину вступило, поясника заболела* (Алб. Скв.). Амур. (Скв.).

ПРАВБАБУШКА, и, ж. Прабабушка. *И теперь тоже правбабушка* (Лонч. Бик.). *Правбабушка я счас, уже у внуков дети* (Лонч. Бик.). Хаб. (Бик.).

ПРАВДЕДУШКА, и, м. Прадед. *У меня не было правдедушки* (Лонч. Бик.). *А счас редко у кого есть правдедушка, всех в войнуто побилó* (Джл. Скв.). Амур. (Скв.). Хаб. (Бик.).

ПРАВѢЖ, á, м. Приспособление на лодке для управления ею. *ПравѢж – палка выдолбленная, плоская у основания, шириной один метр и ручка. Человек на корме правит правѢжóm* (Черн. Магд.). Амур. (Магд.).

ПРАВЫЙ, а я, о е. Свободный от работы. *Всѣ сделам, всю траву соберём, потом я правый, нучѣ не делаю* (Союз. Окт.). Хаб. (Окт.).

ПРАЛЬНИК, а, м. Валек для выколачивания белья при стирке. *Одна девчонка полотенец намочила и давай пральником колотить* (Кн-ка Кнст.). Амур. (Кнст.).

ПРАМНИК, а, м. Правнук. *Да вот не фартит ей, прамники-то все умерли* (Уш. Шим.). Амур. (Шим.).

ПРЕВОЗВОДИТЕЛЬ, я, м. Самец, производящий потомство. *В колхозе есть бык производитель, пользуются им* (Калин. Мих.). Амур. (Мих.).

ПРЕДАТЬСЯ. ◊ Предаться к смерти. *Заболеть, почувствовать сильное недомогание. Приехали, надо всё стаскивать: и хлеб, и мясо, а я к смерти предалась* (Н.-Андр. Бел.). *Ой, я и счас-то к смерти предалась, совсем нехожу* (Н.-Андр. Бел.). Амур. (Бел.).

ПРЕДАМБАР, а, м. Место, пристройка перед амбаром. *Кдло амбара строили крыль-*

цо, вроде террасочки, предамбар такой (Джл. Скв.). Амур. (Скв.). — Ср. П р е д а м б а р о к.

ПРЕДАМБАРОК, р к а, м, То же, что предамбар. Предамбарок был коло амбара, пристроекка такá, вроде крыльца (Алб. Скв.). Амур. (Скв.).

ПРЕДБАНОК, н к а, м. Предбанник. В пребанке раздвѣньтсь, а то в бане жарко (Алб. Скв.). Онé зимой в предбанке печку топилл (Алб. Скв.). Амур. (Скв.). Нов.-Даур.

ПРЕДПЕЧЕК, ч к а, м. Место перед устьем в русской печи; шесток. Предпечек перед чувалом, на него горшки ставят (Уш. Шим.). Амур. (Шим.). — Ср. П р и п е ч е к.

ПРЕПОН, а, м. Устар. Дорожная кормушка из брезента, прикрепляемая к оглоблям. Препон, что колода, с брезента. Оглоблю опустил он, растянутый препон (Заг. Сел. Своб.). Препон к оглоблям прикреплять (Заг. Сел. Своб.). В санях сделаны голбовки в передок, верёвки протаскивали, делаются корыто-препон, к оглоблям крепится (Заг. Сел. Своб.). Амур. (Своб.).

ПРЕСНОЕ. ◊ Спутьать кислое с пресным. См. Спутьать.

ПРЕСЕЧЬ, с е к у́, с е ч ё ш ь, сов., кого. Застать на месте преступления. Он ходил там, шнурился кбло капкана, я его и пресёк, а он меня и пыхнул (Пашк. Облuch.). Хаб. (Облuch.).

ПРИБРАТЬСЯ, б е р у́ с ь, б е р ё ш ь с я, сов. Умереть. Все стары-то примёрли, прибралсь (Нев. Лазо). Стары-то люди час прибираются, все прибралсь, мало осталось, скоро некого спрашивать будет (Алб. Скв.). Амур. (Скв.). Хаб. (Лазо).

ПРИВАДНОЕ ИМЯ. Прозвище. Гурáн-казак — это привадное имя было (Полярк. Мих.). А это у его такó привадное имя — Кривой (Пуз. Окт.). Чё это, привадное имя чё ли? (Ам. Окт.). Крестьяне за что-то не любили казакóв, дали имя привадное имя — гураны (Чесн. Мих.). Амур. (Мих.). Хаб. (Окт.). Нов.-Даур.

ПРИВИВКА, и, ж. Приманка зверя. Охотники поехали сами подсолить для прививки зверя (Алб. Скв.). Амур. (Скв.).

ПРИВОЖНИК, а, м. Часть упряжи для пристяжной лошади. Привожник из верёвки, из волосу, ремённый были, кода на парé едет. На коренном коне возжамы, а на пристяжé привожник (Рад. Облuch.). Амур. (Мих.). Хаб. (Облuch.). Нов.-Даур.: Привожжок.

ПРИВОЛОКА, и, ж. Закваска. Квас делали, и приволока своя. Приволока, вообще так: поростишь рожь, она сдѣлается сладкой, измелешь, потом делашь приволоку, заваривашь и заквашивашь, квас с неё делают, приволокой заквашивали (Заг. Сел. Своб.). Амур. (Своб.).

ПРИГЛЯДАТЬ, а ю, а е ш ь, несев., кого. Присматривать, наблюдать с целью надзора. Я буду приглядать их тут (Бус. Своб.). Без пригляду не будут, я сама буду приглядать (Бус. Своб.). Амур. (Своб.).

ПРИГОН, а, м. Огородное место для скота. Коровы жили, лошади жили в пригонах (Алб. Скв.). У кулаков были большие пригоны, по сорок лошадей держали (Серг. Благ.). Корова в пригоне лежала (Пашк. Облuch.). Пригон вычистить надо (Полярк. Мих.). Амур. (повсем.). Хаб. (Облuch. Окт.), Нов.-Даур. — Ср. П р и г о р о д о к, П р и с к о т и н а.

ПРИГОРОДОК, д к а, м. То же что пригон.

Клев был, а ешио пригородок делали, жердями загораживали, коров, лошадей там держали (Джл. Скв.). Амур. (Скв.).

ПРИДАВЛЯТЬ, а ю, а е ш ь, несев., что. Давя, прижимать к чему-л. Раньше гвоздѣв не было — придавлили всё давком, берёсту на крыше придавлили давком (Наг. Окт.). Солонцы ставишь, плотик и насторожку, насторожка раз и придавлять птицу (Голов. Бир.). Амур. (Мих.). Хаб. (Бир. Облuch. Окт.).

ПРИДАНКИ, о в, мн. Приданое невесты. Везут на лошади пожитки, приданки невесты (Красн. Маз.). Амур. (Маз.).

ПРИДАТНЫЙ, а я, о е. Быстрый, ловкий, обладающий сноровкой. Ох, и придатная в работе Аксинья, всё в руках у её горит (Марк. Благ.). Одна придатная была, сама стадо ворочала (Марк. Благ.). Амур. (Благ.).

ПРИДОРОЖНИК, а, м. Подорожник. Не надо каплев, желудок заболел — пей придорожник (Заг. Сел. Своб.). Вон придорожник у заплаты растёт (Заг. Сел. Своб.). Амур. (Своб.).

ПРИДУТЬ, д у́ ю, д у́ е ш ь, сов., что. Поджечь что-л., раздувая тлеющие угли. Она придула от уголька, и та придула лучину от уголька (Черн. Магд.). Амур. (Магд.).

ПРИЕЗДНОЙ, а́ я, о́ е. Приезжий. Народ тут теперь приездной всё (Кварж. Кнст.). Амур. (Кнст.).

ПРИЁМЛИВЫЙ, а я, о е. Приветливый. Они буряты, таки приёмливы ребятишки, ласковы все (Заг. Сел. Своб.). Амур. (Своб.).

ПРИЁМНЫЙ КРЮК. Основной крючок в рыболовной снасти. Приёмный крючок такой острый, как иголка, к нему балдуюшу привязывали, он плават. Приёмным крючком подцепляшь и вытаскивашь (Н.-Вскр. Шим.). Амур. (Шим.). Хаб. (Облuch.).

ПРИЕХАТЬ. ◊ Приехать за косой. Устар. Приехать за приданым невесты. Жених сам приехал за косой — сундуком с добром (Заг. Сел. Своб.). Амур. (Своб.).

ПРИЖИМ, а, м. Небольшой выступ в скалистых местах над обрывом. По прижиму страшно идти, обрыв там сразу (Джл. Скв.). По прижиму дальше тропы нет (Джл. Скв.). Амур. (Скв.).

ПРИЗАМЁРЗНУТЬ, н у, н е ш ь, сов. Замерзнуть немного. Как чуть призамёрзнешь зимою, погрееешь (Голов. Бир.). Хаб. (Бир.).

ПРИИМНЫЙ, а я, о е. Радужный, гостеприимный. Онé приимные такá, кода ни придѣшь, завсегда угостят (Н.-Андр. Бел.). Все наезжие приимные были (Джл. Скв.). Амур. (Бел. Скв.).

ПРИКЛИНИТЬ, н ю, н и ш ь, сов., что. Присоединить клинкою что-л. Клиньяи приклинишь, и не болтáтсь цендровка (Ст. Окт.). Хаб. (Окт.).

ПРИКОЛБАСИТЬ, с ю́, с и́ ш ь, сов., что. Экспр. Присовить, присоединить, захватить. Это наш остров был, так они его приколбасили (Уш. Шим.). Амур. (Шим.).

ПРИКОЛЕСИТЬ, с ю́ или ш у́, с и́ ш ь, сов., кого. Привезти на коляске, тележке. Кода приколесила ребёнка, муж уже дома был (Черн. Магд.). Амур. (Магд.).

ПРИКОЛУПАТЬСЯ, а ю́ с ь, а е ш ь с я, сов. Экспр. Незаслуженно упрекнуть, предъявить претензии к кому-л. К чистуле

не приколупаться, у ей завсегда чисто (Пуз. Окт.). Хаб. (Окт.).

ПРИКОПОТКИ, о в, мн. Устар. Меховые чулки или носки. Прикопотки (крпютки по-народному) — это в виде чулка, онé с шерстью (Лен-ское Лен.). Прикопотки делали из собачин, онé в виде чулка (Лен-ское). Хаб. (Лен.).

ПРИКОЦАТЬ, а ю, а е ш ь, сов., кого. Груб. Убить. А ему чё, придёт и прикоцат его (Заг. Сел. Своб.). Амур. (Своб.).

ПРИКОЧЕВНИК, а, м. Тот, кто приехал откуда-н.; переселенец. Вот эти гураны — приковечники из Забайкалу (Кас. Арх.). Приковечников-то счас много с Западу (Нев. Лазо). Амур. (Арх.). Хаб. (Лазо).

ПРИКОЧЕВНОЙ, а я, б е. Приезжий. Он, приковечной, едет в лавку чё-нибудь купить, граница-то открыта была (Ам. Окт.). Знаешь, она оттуда, приковечная, из Забайкалья (Нев. Лазо). Хаб. (Лазо Окт.).

ПРИКОШЕЛИТЬСЯ, л ю с ь, л и ш ь с я, сов. Остаться на житье. Отец прикошелился на Красной речке, а я переехала в мэгэс (Лерм. Бик.). Хаб. (Бик.).

ПРИЛАВОК, в к а, м. Доска на перилах крыльца. На прилавке выставлены все цветы, град как дал — всё и побило (Уш. Шим.). Амур. (Шим.).

ПРИЛОВЧИТЬ, ч ь, ч ь ш ь, сов. Установить, приделать. Ты приловчи литьевку-то на место (Алб. Скв.). Амур. (Скв.).

ПРИЛЮБИТЬ, б л ю, б и ш ь, сов., кого. Полобить. Видать, не прилюбил её, раз не сошлись (Бус. Своб.). Амур. (Своб.).

ПРИМАСТЕРИТЬСЯ, р ю с ь, р и ш ь с я, сов. Приспособиться, приобрести определённые навыки. Перва́ не могла работать на ферме, а потом переборолла себя, примастерилась там (Уш. Шим.). Амур. (Шим.).

ПРИМАТЬ, а ю, а е ш ь, несов., что. Принимать. Чё, не будет примать бутылки? (Ст. Окт.). Хаб. (Окт.).

ПРИНЕВОЛЬНО, нареч. Насильно, принудительно, против воли. Приневольно заставили фотографироваться (Н.-Андр. Бел.). Амур. (Бел.).

ПРИНЯТЬ. В словосочетаниях.

◇ Гора́ принять. Испытать много горя. Который приковечной народ, ох, онé горя приняла (Пуз. Окт.). Ну, горя принял, гыт, и всё в свои руки (Внц. Лен.). Хаб. (Лен.).

◇ Принять голодашки. Испытать голод. Там тоже после войны-то голодашки приняли: ничё не было (Пашк. Облuch.). Хаб. (Облuch.).

ПРИОБЩАТЬ, а ю, а е ш ь, несов., кого. Устар. Причащать. Приобщают маленьких в церкви из одной ложки, где больные, где здоровые — всё одно (Джл. Скв.). Амур. (Скв.).

ПРИПАМНИВАТЬ, а ю, а е ш ь, несов., кого-что. Припоминать. Что-то я не припамниваю Вас (Куз. Лен.). Хаб. (Лен.).

ПРИПАРИТЬ, р ю, р и ш ь, сов., кого. Дать в помощь, присоединить. Из второй команды ко мне припарили, дак сразу пошло дело (Пашк. Облuch.). Хаб. (Облuch.).

ПРИПАРИТЬСЯ, р ю с ь, р и ш ь с я, сов. Присоединиться. Она ко мне припарилась (Алб. Скв.). Сколько седня картошки увезли? Я бы припарилась и продала бы куля два (Голов. Бир.). Амур. (Скв.). Хаб. (Бир.).

ПРИПАРИТЬСЯ, р ю с ь, р и ш ь с я, сов.

См. Припариться. А они ко мне припарились, поодинке не ходили (Кн-ка Кнст.). Амур. (Благ. Кнст.).

ПРИПАСОК, с к а, м. Припасы, снаряжение. Припасок доставать трудно, а зверья-то много (Уш. Шим.). Амур. (Шим.).

ПРИПЕЧЕК, ч к а, м. 1. Место перед устьем в русской печи; шесток (рис. 9, 1 з). В русской печи и припечек есь, туды́ чугунок поставишь (Н.-Вскр. Шим.). Это вот перед входом в печку припечек (Джл. Скв.). Амур. (Бел. Благ. Магд. Скв. Шим.).

2. Устар. Углубление в наружной стене русской печи, используемое для освещения комнаты. В русской печи, есь припечек, углубление такб. Электричества не было, зажгут сальники, лучины, бабы прыдут (Уш. Шим.). Амур. (Шим.). Нов-Даур.

ПРИПОДОБИЕ, предлог. Употребляется с род. падежом. Наподобие, вроде кого-чего-н. Багун, он приподобие багульника (Заг. Своб.). Она приподобие шёлку, похожа на шёлк (Заг. Своб.). Амур. (Скв.).

ПРИПРАВИТЬ, в л ю, в и ш ь, сов., кого. Доставить, привезти к месту назначения. Взяли несколько семей и приправили сюда (Джл. Скв.). Амур. (Скв.).

ПРИРВАТЬ, р в ь, р в ь ш ь, сов., что. Разорвать, порвать все или многое. Да вот худо чё прирвёшь на тряпки. Все штаны прирвал и пришёл (Союз. Окт.). Хаб. (Окт.).

ПРИСЕВОК. ◇ Работать за присевок. См. Работать.

ПРИСКАЗАТЬ, ж ь, ж е ш ь, сов., что. Подсказать, посоветовать. А одна мне приказала козьим салом его лечить (Алб. Скв.). Он Вам так приказал (Черн. Магд.). Амур. (Магд. Скв.).

ПРИСКОТИНА, ы, ж. То же, что пригон. Прискотины были, для скота огораживали во дворе (Калин. Мих.). Амур. (Мих.).

ПРИСКРЕБАТЬ. См. Прискресть.

ПРИСКРЕСТИ, с к р е б ь, с к р е б ь ш ь, сов.; прискребать, а ю, а е ш ь, несов., что. Собирая, сгребать что-л. Счас прискребу угли и поставлю туды́ тыкву париться (Ст. Окт.). Ключка жар прискребать (Ст. Окт.). Хаб. (Окт.).

ПРИСНОРОВИТЬСЯ, в л ю с ь, в и ш ь с я, сов. Приспособиться, приобрести навыки, умения. Так вот и присноровились к этим дойкам (Черн. Магд.). Амур. (Магд.).

ПРИСПОКОИТЬСЯ, к б ю с ь, к б и ш ь с я, сов. Успокоиться. Я его положила на место, Мишка-то приспокоился (Алб. Скв.). Амур. (Скв.).

ПРИСТАВАТЬ. См. Пристать.

ПРИСТАВЛЯТЬСЯ, л я ю с ь, л я е ш ь с я, несов. Принимать на себя какой-л. вид с целью ввести в заблуждение. Чё, думаете, не болела, думаете, приставаюсь? (Алб. Скв.). Хватит приставаляться — работать надо (Серг. Благ.). Приставилась бедным, а у него денег тыщи (Уш. Шим.). Амур. (Благ. Скв. Шим.).

ПРИСТАТЬ, с т а н у, с т а н е ш ь, сов.; приставать, с т а ю, с т а е ш ь, несов. Устать, утомиться. Пристала вот седни и легла отдохнуть (Алб. Скв.). Ох, и пристала я, всю избу выбелила (Серг. Благ.). Ой, дед, я пристала (Н.-Андр. Бел.). Пристанет рука-то у Вас писать, я наговорю много (Нев. Лазо). Машин не было, кони приставали, а работать надо

(Деж. Лен.) . Амур. (повсем.) . Хаб. (Лазо Лен.) . Нов.-Даур.

ПРИСТАЧА, и, ж. Причал, остановка. *Как заревет главный, что пристача, так все к берегу* (Внц. Лен.) . Хаб. (Лен.) .

ПРИСТРАШИТЬ, ш ы ш ь, сов., кого. Устрашить слегка. *Никого под суд не сдаёт, так пристрашит и всё* (Н.-Андр. Бел.) . *Пристрашил пацанов, дак больше не лязят* (Марк. Благ.) . Амур. (Бел. Благ.) .

ПРИСТРОЕК, о́й к а, м. Пристройка к зданию. *Дед мой вот этот пристроек делал, чтоб побольше школа была* (Алб. Скв.) . Амур. (Скв.) .

ПРИСТЫ́ГНЫЙ, а я, о е. Припорошенный. *Смотрим, стоит за амбаром ёлка, снегом пристыгнутая* (Н.-Андр. Бел.) . Амур. (Бел.) .

ПРИСТЯ́ГА, и, ж. Лошадь в упряжке для помощи коренной. *Один корневой, другой в пристягах* (Заг. Сел. Своб.) . Амур. (Своб.) .

ПРИСТЯ́Ж, а́, м. Тот, кто правит пристяжной лошастью. *Пристяжом был, коня запрягут, а я иду впереди со старым конём* (Уш. Шим.) . *Отец отоался в пристяж и пристяжом ездил. Погонщик и пристяж – одно и то же* (Уш. Шим.) . Амур. (Шим.) . – Ср. Пристяжник во 2-м знач.

~В пристяжках, нареч. То же, что в пристяжé. *В пристяжах раньше работали маленькие дети* (Саг. Арх.) . *Вот поедем в пристяжах* (Е.-Ник. Окт.) . *Работал с самого сызмалу: в пристяжах ездил* (Саг. Арх.) . *Ну ладно, будешь в пристяжах сидеть – пахать от поедем* (Е.-Ник. Окт.) . Амур. (Арх. Шим.) . Хаб. (Окт.) .

~В пристяжé, нареч. Сидя верхом на пристяжной лошади, погоняя ее. *С малолетства работал в поле: гонял в пристяже* (Пашк. Облuch.) . *Я с детства в пристяже ездил: привяжут к коню и погоняшь* (Деж. Лен.) . *По первости один в пристяже ездил* (Уш. Шим.) . *В пристяже я работала в детстве* (Е.-Ник. Окт.) . Амур. (Арх. Шим.) . Хаб. (Лен. Облuch. Окт.) .

ПРИСТЯ́ЖКА, и, ж. Неодобр. Любовница. *Пристяжка? У нас незаконную жену пристяжкой называли* (Джп. Скв.) . *Пристяжку завёл, хороводится с ей, детей забыл* (Серг. Благ.) . Амур. (Благ. Скв.) .

ПРИСТЯ́ЖНИК, а, м. 1. Лошадь, запряженная сбоку от оглобел для помощи коренной. *Два пристяжника идут за имя* (Пашк. Облuch.) . *Коренщик в центре, а по бокам пристяжники бегут* (Алб. Скв.) . Амур. (Скв.) . Хаб. (Облuch.) .

2. То же, что пристя́ж в 1-м знач. *Пристяжник – пацанчик какой-то, сидит на пристяжной, конём рулит* (Голов. Бир.) . *Два пристяжника идут впереди* (Пашк. Облuch.) . *Два коня в ряд, и один впереди, и пристяжник на ём* (Голов. Бир.) . *Кодд с пристяжником, то легко, только смотри за плугом, а он правит* (Над. Бир.) . Хаб. (Бир. Облuch. Окт.) .

ПРИСТЯ́ЖОК, ж к а́, м. Уменьш.-ласк. к пристя́ж в 1-м знач. *С девяти лет на покосе, с девяти лет, мыслимо ли, пристяжком ходил, был пристяжком* (Черн. Магд.) . Амур. (Магд.) .

ПРИТАРТА́ТЬ, а́ ю, а́ е ш ь, сов., кого-что. Экстр. Привезти, доставить. *Сам сел в кабину и притартал его* (Бус. Своб.) . *Это Вы его притартали, *бесчувственного?* (Марк. Благ.) . Амур. (Благ. Своб.) .

ПРИТО́П, а, м. Добавочная топка у русской

печи. *Притоп сделал, счас топлю притоп*

(Марк. Благ.) . Амур. (Благ.) .

ПРИТУ́ЛЯ, и, м. Пренебр. Пристойка. *Хоть бы какой притуля был, а то за каждой мелочью на чердак лезешь* (Нев. Лазо) . Хаб. (Лазо) .

ПРИТУПНА́Я, о́й, о́ е. Слабая, ослабевшая с возрастом (о памяти). *Память стала притупная, вроде как я волнуюсь* (Алб. Скв.) . Амур. (Скв.) .

ПРИТУРГА́НИТЬ, н ю, н и ш ь, сов., кого. Заставить вести кого-л., как подобает. *Его притурганить надо хорошенько, чтоб он не шлялся, а работал* (Союз. Окт.) . Хаб. (Окт.) .

ПРИТЫ́КЧИВАТЬ, а е т, несов. Обильно литься, прибывая растения к земле (о дожде). *Куда же Вы пойдёте, вон дождь пошёл, ишь, как начал притыкивать, всё полегло* (Алб. Скв.) . Амур. (Скв.) .

ПРИХВО́СТНИК, а, м. Неодобр. Ребенок, неотвязно следующий за матерью. *Бежит за мной, как прихвостник, за матерью бегат* (Союз. Окт.) . Хаб. (Окт.) . Нов.-Даур.

ПРИХЕ́РИТЬСЯ, р ю с ь, р и ш ь с я, сов. Груб. Принять на себя какой-л. вид с целью обмана. *Он прихерился, такой, как змеёныш, притворятся все* (Нев. Лазо) . Хаб. (Лазо) .

ПРИХИ́ЛИТЬСЯ, л ю с ь, л и ш ь с я, сов. Принять на себя какой-л. вид с целью ввести в заблуждение; притвориться. *Он прихилится, дак такой, как овечка* (Нев. Лазо) . Хаб. (Лазо) .

ПРИХО́ЖКА, и, ж. Прихожая. *Сразу, как заходишь в дом, прихожка, здесь разуются и в зал проходят* (Джп. Скв.) . *Счас идите в прихожку* (Рад. Облuch.) . Амур. (Арх. Скв. Шим.) . Хаб. (Лазо Облuch.) .

ПРИХРЯ́ПАТЬ, а ю, а е ш ь, сов., что. Груб. Привести в негодность, сломать. *Прихряпали всю лопату, не дам больше* (Алб. Скв.) . Амур. (Скв.) .

ПРИЧЕПУ́РИТЬСЯ, р ю с ь, р ы ш ь с я, сов. Приодеться, напудриться, подумяниться. *Ишь причепурилась: туфли модельные надела* (Марк. Благ.) . *Перед зеркалом причепурилась, припудрилась* (Черн. Магд.) . Амур. (Благ. Магд.) .

ПРИЧИНА́ТЬ, а́ е т, несов. Обнаруживать признаки приближающегося отела, быть близкой к отелу (о корове). *Корова у меня вымнет, значит, скоро отелится, причинат, говорят* (Н.-Вскр. Шим.) . *Если выдать, что корова причинает, то у ей вымечко начинает наливаться молочком. Молочны железы набрякают* (Кн-ка Кнст.) . Амур. (Кнст. Скв. Шим.) .

ПРИШ́ВА, ы, ж. Устар. Передний вал домашнего ткацкого станка, приспособленный для навивания холста. *А это пришива, на её мотатся тканый холст, а это ниченки* (Поярк. Мих.) . *К кроснам прилаживаешь навойку, а впереди пришива, на её наматываешь холст* (Марк. Благ.) . Амур. (Благ. Мих. Скв.) .

ПРИЦА́ПЛИВАТЬ, а ю, а е ш ь, несов. Прикреплять, соединять с чем-либо. *Лошадь прицапливат борону деревянными, железными зубцами* (Пашк. Облuch.) . Хаб. (Облuch.) .

ПРИЩЕГО́ЛЬЕ, я, ср. Неодобр. О женщине, любящей носить украшения. *Прищеголье – форсит, значит, она украшения носит, бусы в четыре. О, это прищеголье-то!* (Пашк. Облuch.) Хаб. (Облuch.) .

ПРИЮ́ТЬЕ, я, ср. Приют. *Сразу у них не было никакого приютя* (Пашк. Облuch.) . Хаб. (Облuch.) .

ПРОБИТНО́Й, а я, б е. Практичный, цепкий, умельный. *Пробитной така́ была жена. Катанки сама подщивала* (Анос. Шим.). Амур. (Шим.).

ПРОБРОСИТЬ, ш у, с и ш ь, сов., кого. Пропустить, оставить незамеченным. *Как бы нам не пробросить девочку* (Заг. Сел. Своб.). Амур. (Своб.).

ПРОБУРОВАТЬ, в л ю, в и ш ь, сов., что. Просверлить, сделать отверстие. *И вот пробуруют ямку* (Ст. Окт.). Хаб. (Окт.).

ПРОВЕНТИТЬ, т ю или ч у́, т и ш ь, сов., что. Обдуть ветром, воздухом. *Почистят сначала рыбу, вымоют, провентят, а потом коптили* (Джл. Скв.). Амур. (Скв.).

ПРОВОДНИЧАТЬ, а ю, а е ш ь, несов. Работать проводником. *Едем, я проводничаю* (Черн. Магд.). Амур. (Магд.).

ПРОВОДОК, д к а́, м. Проводы. *Думаю, вот проводок достали: на одну бутылку пятеро* (Заг. Сел. Своб.). Амур. (Своб.). — Ср. П р о в о ж и н ы.

ПРОВОЖАНЫ́, о в, мн. Друзья жениха. *Провожаны садятся, и все едут. Девушки провожают невесту, парни своего жениха* (Джл. Скв.). Амур. (Скв.).

ПРОВОЖАТКА, и, ж. Устар. 1. Подруга невесты. *Садятся поезжаны, провожатки, свахи. Подарки подарят провожаткам от жениха* (Кум. Шим.). *Моя провожатка Глафира была* (Каз. Хаб.). *И провожатки были у невесты* (Каз. Хаб.). *Провожатки невесту замуж собирают и провожают* (Черн. Магд.). Амур. (Кнст. Магд. Своб. Скв. Шим.). Хаб. (Вяз. Облuch. Окт. Хаб.).

2. Человек, сопровождающий молодоженов. *Провожатки — это уж с чужой деревни* (Голов. Бир.). *Провожатки провожали невесту в другую деревню* (Голов. Бир.). Хаб. (Бир.).

ПРОВОЖИНЫ, и н, мн. То же, что проводок. *Я думал, провожины большие будут* (Заг. Сел. Своб.). Амур. (Своб.).

ПРОГОЛОСОВАТЬ. См. Голосовать.

ПРОГОЛЫЗИНА, ы, ж. Пропущенное или плохо обработанное место в поле при пахоте, посеве. *Оставили просев, проголызину, не досеяли, не захватили. Оставил проголызину, кто просев, выг, сделал* (Рад. Облuch.). Хаб. (Облuch.). — Ср. П р о с е в, С е л е з е н ь.

ПРОГОН, а, м. Вербка, бечева, к которой привязываются рыболовные крючки. *Прогон вытягивали по заливу* (Над. Бир.). Хаб. (Бир.).

ПРОГОНИСТЫ́Й, а я, о е. Тонкий, вытянувшийся во время роста. *И дочка такая же тонкая, прогонистая* (Н.-Вскр. Шим.). Амур. (Шим.).

ПРОГРУДИТЬ, д ю или ж у, д и ш ь, сов., что. Разгрести что-н., оставляя комья, груды по сторонам. *Я понял, что это медведь прогрудил снег, тасканина идет* (Черн. Магд.). Амур. (Магд.).

ПРОДАВАТЬ. ◊ *Продавать ко́су*. Устар. Элемент свадебного обряда, во время которого ленты с косы невесты кладут на тарелку и предлагают друзьям жениха выкупать их. *Лендочки с косы невесты кладут на блюдечко, обходят всех, косу, продают, а друзья жениха выкупают* (Бус. Своб.). *Косу продают, деньги на поднос кидают, и друзья жениха выкупают* (Кн-ка Кнст.). Амур. (Кнст. Мих. Скв. Своб.). Хаб. (Вяз. Окт.).

ПРОДЕРНУТЬСЯ, н е т с я, сов. Пронестить, пройти слухам. *Разговор продернулся по деревне* (Е.-Ниж. Окт.). Хаб. (Окт.).

ПРОДЛИНИСТЫ́Й, а я, о е. Имеющий удлиненную форму, продолговатый. *Листья продлинисты так!* (Бус. Своб.). Амур. (Своб.).

ПРОДЛИТЕЛЬНЫЙ, а я, о е. Протяжный (о песнях). *Пели песни свадьбишные, продолжительные* (Заг. Сел. Своб.). *Раньше частушки мало пели, а пели больше продолжительные песни* (Заг. Сел. Своб.). Амур. (Своб.).

ПРОДО́ЛЬ, нареч. Вдоль. *Чурка круглая есть и продоль* (Черн. Магд.). Амур. (Магд.).

ПРОДОРОЖИНА, ы, ж. Столярный плотнический инструмент, которым делают выемку-дорожку. *Продорожина, окллевка — струментина дорожки делать* (Серг. Благ.). Амур. (Благ.).

ПРОДОРОЖИТЬ, ж у, ж и ш ь, сов., что. Гладко стесать, делая выемку. *Лес надо продорожить, уравнивать. Счас оно под скобу называется* (Н.-Вскр. Шим.). Амур. (Шим.).

ПРОДРАТЬ, д е р е́т, сов., что. Стать ясным, безоблачным (о небе). *Продрало всё, ясно стало. О, батенька мой, продрало и пролупило всё* (Алб. Скв.). *Сеони вроде бы продрало небо, может, установится погода* (Серг. Благ.). Амур. (Благ. Скв.).

ПРОДОЖИТЬ, ж у, ж и ш ь, сов. 1. Сохранить силы, прожить некоторое время. *Может, скоко годков ешиш продожу* (Серг. Благ.). *Не знаю, продожит ли старик?* (Бус. Своб.). Амур. (Благ. Своб.).

2. Выдержат, выстоять некоторое время, сохраняя известную прочность. *Печка в бане продожит теперь зиму, ни за что бы не выдюжила* (Черн. Магд.). Амур. (Магд.).

ПРОЖИЛИ́НА, ы, ж. 1. Поперечная жердь, доска в деревянном строении, на которую кладут продольные брусья. *Ты сделал обрешётку? Нет, одной прожилины не хватат* (Полярк. Мих.). *Прожилина — это вот жердь поперечна, к которой прибавляют доски* (Джл. Скв.). Амур. (Мих. Скв.).

2. Длинная поперечная жердь, к которой крепятся бревна в плоту. *Рубят жерди, длинны так! прожилины* (Алб. Скв.). *Паромят лес. Ряд бревен наклали, прожилину кладут* (Калин. Мих.). Амур. (Мих. Скв.).

ПРОЖИТЬ. ◊ *Прожить век за холщовый мех. Прожить жизнь в бедности. Так и прожили век за холщовый мех, провели век за холстом да пряхей* (Н.-Вскр. Шим.). *Попу платили десять копеек в год, прожили век за холщовый мех* (Е.-Ниж. Окт.). Амур. (Арх. Мих. Шим.). Хаб. (Вяз. Окт.).

ПРОИСШЕСТ, а, м. Происшествие. *Вот такой был происшет на охоте* (Лерм. Бик.). Хаб. (Бик.).

ПРОКАВКАТЬСЯ, а ю с ь, а е ш ь с я, сов. Экспр. Прокашляться, откашляться. *Но я просижусь, просижусь, прокавкаюсь и опеть работаю* (Башур. Облuch.). Хаб. (Облuch.).

ПРОКАНТИТЬ, т ю́, т и ш ь, сов., что. Истратить легкомысленно. *Деньги-то получил, в город съездит и прокантит их* (Ст. Окт.). Хаб. (Окт.).

ПРОКАНТОВАТЬ, т ю́, т у́ е ш ь, сов., что. Обработать, отесать бревно. *С одной стороны балку надо прокантовать, отесать, чтобы она прямая была* (Уш. Шим.). Амур. (Шим.).

ПРОКА́Т, а, м. Гать. *Гать у нас прокатом*

называют, прокат через болото (Алб. Скв.). Амур. (Скв.).

ПРОКОЛОТЬ, л е т, сов, безл. Испытать острую колющую боль в теле. Так меня проколото. Думаю, что же там (Заг. Сел. Своб.). Ой, чё-то меня всю проколото, крбыльца все ломит, наверно, грипп (Серг. Благ.). Амур. (Благ. Своб.).

ПРОКОНЮИТЬ, ш у́, ш и́ ш ь, сов. Проработать некоторое время конюхом. Год проконюшил, одиннадцать лошадей было (Уш. Шим.). Всю жись проконюшил, какой я рассказчик (Н.-Андр. Бел.). Амур. (Бел. Шим.).

ПРОКОЧЕВАТЬ, ч у́ ю, ч у́ е ш ь, сов. Переехать куда-л. за длительное время. Мать из России прокочевала, а отец с Забайкалу (Чесн. Мих.). Амур. (Мих.).

ПРОЛЕТАРИЯ, и, ж. Пролетарка. Я-то истинная пролетария была (Уш. Шим.). Амур. (Шим.).

ПРОЛЁТОВАТЬ, т у́ ю, т у́ е ш ь, сов. Выдерживать срок в течение лета. Пролётишь берёзу, осину, и два срока стоит, а с корой лето пролетует и пропала (Алб. Скв.). Она пролетует, прозимует, потом её начал пахать (Деж. Лен.). Амур. (Скв.). Хаб. (Лен.).

ПРОЛОБОК, б к а, м. Устар. Место на границе, где разрешался и осуществлялся переход людей в другую страну. Правда, там пролобки были, огорают до проволоки (Уш. Шим.). Амур. (Шим.).

ПРОЛУБКА, и, ж. То же, что пролубь. Зимой рыбачили в пролубках (Джл. Скв.). Пролубки пешней долбили (Алб. Скв.). Амур. (Скв.).

ПРОЛУБЩИК, а, м. Человек, выдалбливающий прорубь. Раньше в пролуби поили скот, а в деревне пролубщик долбил пролубь пешней (Полярк. Мих.). Амур. (Мих.).

ПРОЛУБЬ, и, ж. Прорубь. Поперёк речки долбили пролубь и делали юрту (Внц. Вяз.). Постирьшь, в пролуби выполоскашь и все (Алб. Скв.). Делаешь четыре пролубы, и снасти затягали (Обл-е). Амур. (Мих. Скв. Шим.). Хаб. (Вяз. Облuch. Окт.). Ср. П р о л у б к а.

ПРОЛУНОК, н к а, м. Промежуток между лунками. Кода обрабываешь лунку, то становишься в междулунок, или пролунок, ешишó говорят (Алб. Скв.). Амур. (Скв.).

ПРОЛЫЩИВАТЬ. См. Пролыщить.

ПРОЛЫЩИТЬ, ш у́, ш и́ ш ь, сов.; пролыщивать, а ю, а е ш ь, несов., что. Снять кору с дерева, очистить от коры. Я жерди всегда пролыщивал, чтобы онé больше жили. Пролыщишь березу, осину, два века стоит (Алб. Скв.). Амур. (Скв.). – Ср. П р о т я с ы в а т ь.

ПРОМАНТУЛИТЬ, л ю, л и ш ь, сов. Экспр. Проработать с большим напряжением определенное время. Промантулила всю жизнь, проработала, а сейчас сажу (Джл. Скв.). Амур. (Скв.).

ПРОМАХНУТЬ, н у́, н ё́ ш ь, сов. 1. Не попасть в цель, промахнуться. Выстрелишь: или промахнул, или убил (Над. Бир.). Хаб. (Бир.). – Ср. П р о н и м и т ь.

2. Экспр. Пропустить, упустить что-л. Зерно и конфеты собирай только знай. Дети-то промахнут? Это радость имя (Нев. Лазо). Хаб. (Лазо).

ПРОНИМАТЬ. ◊ Слезы пронимают. См. Слезы.

ПРОНИМИТЬ, м ю́ или м л ю́, м и ш ь,

сов. То же, что промахнуть в 1-м знач. Ковды́ в драке, он хоть и ударит, да нимо, не попал в него, пронимил, зыг (Союз. Окт.). Пронимил опеть, не убил утку (Е.-Ник. Окт.). Хаб. (Окт.).

ПРОНЫР, а, м. Шест для протягивания сети подо льдом (при подледном лове рыбы). Проныром пронырили, чтобы зацепить снасть (Башур. Облuch.). Все четыре долбишь, чтобы пронырить две, а потом соединить, грузило туда (Рад. Облuch.). Хаб. (Облuch.).

ПРОНЫРИВАТЬ, а ю, а е ш ь, несов. Протягивать подо льдом снасть специальным шестом-нырилом (см.). Проныр нацеливается, проныром пронырили, чтоб пронырить и присоединить (Пашк. Облuch.). Проныриваешь нырилом, а потом пускаешь сеть (Н.-Вскр. Шим.). Амур. (Шим.). Хаб. (Облuch.).

ПРОНЫРКА, и, ж. То же, что проныр. Проныркой тянешь бечёвку от лунки до лунки (Кн-ка Кнст.). Под лёд пронырку толкаешь, нырило. Это под вид палки, от лунки до лунки таскаешь (Кн-ка Кнст.). Амур. (Кнст.).

ПРОПАЗИТЬ, з ю́ или ж у́, з и́ ш ь, сов., что. Сделать пазы в бревнах. Ковда кладут бревно, пропazят его, а потом кладут (Калин. Мих.). Брёвна пропazены (Пашк. Облuch.). Матка пропazена, а сверху кладётся потолок (Калин. Мих.). Амур. (Мих.). Хаб. (Облuch.).

ПРОПАСТИНА, ы, ж. Труп животного. Пропастина вомяет, всяку падаль туда бросают (Марк. Благ.). Амур. (Бел. Благ.). Нов.-Даур.

ПРОПАСТЬ, и, ж. То же, что пропастина. Пропасть, раз она пропала, подошла свинья, ну, падаль (Е.-Ник. Окт.). Пропасть в тот овраг сбрасывали (Голов. Бир.). Хаб. (Бир. Окт.). Нов.-Даур.

ПРОПАСТЬ. В словосочетаниях.

◊ Пропасть со́ смеху. Смеяться чрезмерно. А сейчас скажи ородашка – пропадут все со смеху (Калин. Мих.). Ой, да с них пропала со смеху я, так потешно рассказывали (Марк. Благ.). Амур. (Благ. Мих.).

◊ Упaсть да пропaсть. См. Упaсть.

ПРОПАШКА, и, ж. Непропаханный участок; огрех. На пропашках, на залагах бывали и шипишки. Пропашка – это кода землю плохо пропахивали (Алб. Скв.). Амур. (Скв.).

ПРОПЛЁШНИЧАТЬ, а ю, а е ш ь, сов. Экспр. Провести время попусту за разговорами. Ни-чё не делала, проплёшничала, проболталась, время прошло (Башур. Облuch.). Хаб. (Облuch.).

ПРОПРОТЬ, р ю́, п о́ р е ш ь, сов., что. Проколоть, поранить. Да тут у меня корова захромала, ногу чё-то пропрола (Алб. Скв.). Амур. (Скв.).

ПРОПУСКНОЙ, а́ я, о́ е. Неотрезной по тали. Пропускное платье с перелинкой, длинное, называли холодайкой (Алб. Скв.). На рубашки пропускная говорили. Пропускная рубашка, а снизу кружево (Алб. Скв.). Плаття разные шили, больше мудрости, а сейчас – рубаха пропускни́ (Бдж. Лен.). Амур. (Скв.). Хаб. (Лен.). Нов.-Даур.

ПРОПЫХНУТЬ, н е т, сов. Воспламенившись, прогореть очень быстро. Ой, дрова-то пропыхнули (Ам. Окт.). Хаб. (Окт.). Нов.-Даур.

ПРОРЕВЁТЬ, р е в у́ или р е в л ю́, в ё́ ш ь,

сов., кого. Позвать. Она меня проревела, я и зашел к ней (Черн. Магд.). Амур. (Магд.).

ПРОРУБЛИВАТЬ, а ю, а е ш ь, *несов.*, что. Прорубать, делая отверстие. Прорубливали пролуби, пролубки (Анос. Шим.), Амур. (Шим.).

ПРОСВѢТКА, и, ж. Оконный проем. Вырубашь вот такую прсветку, да не одну (Уш. Шим.). Амур. (Шим.).

ПРОСЕВ, а, м. Пропущенное или плохо обработанное место в поле при пахоте, посеве. Просевов наоставляли, до чертѣ просевов получалось (Калин. Мих.). Я селя, дак просевов не получилось (Башур. Облuch.). Оставили просев, прогользину (Рад. Облuch.). Амур. (Мих.). Хаб. (Облuch. Окт.).

ПРОСѢРП, а, м. Расстояние в ширину захвата одного серпа. Простоян – расстояние пятьдесят – шестьдесят сангиметров (Черн. Магд.). Амур. (Магд.).

ПРОСИДЕТЬСЯ, ж ́ у с ь, д ́ и ш ь с ь я, *сов.* Присидеть некоторое время. Но я просижуся, просижуся, прокѣваюся и опѣть работю (Башур. Облuch.). Хаб. (Облuch.).

ПРОСОРУХА, и, ж. Просорушка. Пара коней, просоруха была, в старинны года, до войны же единолично жили (Поярк. Мих.). Амур. (Мих.).

ПРОСТИГНУТЬСЯ, н ́ у с ь, н ́ е ш ь с ь я, *сов.* Собраться идти куда-нибудь; пройтись. – Ты куда пристигнулась? – Да я в магазин пошла, куплю мыла (Чесн. Мих.). Амур. (Мих.).

ПРОСТИНЫ, и н, *мн.* Устар. Обряд прощения родителями молодоженов, обвенчавшихся тайно. Если убегом ходят, на простины сходят, их простят родители, потом венчаются (Алб. Скв.). Жених с невестой едут на простины к родителям (Бус. Своб.). На простины, на масленку ездили (Черн. Магд.). Амур. (Бел. Магд. Своб. Скв.).

ПРОСТИТЬСЯ, щ ́ у с ь, ст ́ и ш ь с ь я, *сов.*; прощѣться, а ю с ь, а е ш ь с ь я, *несов.* Устар. Совершить обряд простин, состоящий в прощении родителями молодоженов после их бракосочетания. Проститься приезжают после убѣга (Заг. Своб.). Бѣгом убежали, потом у родителей прощѣются, потом уже свадьбу играют (Н.-Андр. Бел.). Бѣтка с мѣткой стоят, коды молодые простѣтся (Н.-Андр. Бел.). Шли прощѣться, чтобы мать простила (Орл. Скв.). Амур. (Бел. Своб. Скв.).

ПРОСТО. ◊ Жить за всяко просто. См. Жить.

ПРОСТОВЯЗКА, и, ж. Сноповязалка. Первоначально простовязкой жали хлеб (Белояр. Маз.). Амур. (Маз.).

ПРОСТОЙ, а я, о е. 1. Пустой, порожний, не занятый кем-чем-н. Возьми вѣдры простѣ, неси их сюда (Н.-Андр. Бел.). Летом конски двory простѣ были (Калин. Мих.). Амур. (Бел. Мих.).

2. Свободный от работы. Сходи к ней, она всегда простая сидит (Н.-Андр. Бел.). Амур. (Бел.).

3. Пустой, незасаженный. Огороды простѣ стоят, ниче не сядят, а земли здесь хороши (Уш. Шим.). Амур. (Шим.).

ПРОСТОКИША, и, ж. Простокваша. Колоба пекли на простокише (Пашк. Облuch.). Мбзгло молоко – только начиндет закипать, это ешбо не простокиша (Черн. Мих.). Притащили вот такой туѣс, а в ѣм простокиша (Черн. Магд.). Летом простокиши напрешься – вот

и завтрак (Заб. Вяз.). Амур. (Магд. Своб. Скв. Шим.). Хаб. (Бик. Бир. Вяз. Лазо Облuch. Окт.). Нов.-Даур.

ПРОСТОМОЛ, а или у, м. Мука грубого помола, вместе с отрубями. Простомол шѣл на посыпку. Мололи конѣм простомол на посыпку, не отсеивали отрубѣя (Поярк. Мих.). Раньше была у нас мука на водяных мельницах, простомол (Черн. Магд.). С одной стороны простомол, а сѣянка – на белый хлеб (Н.-Вскр. Шим.). Амур. (Кнст. Мих. Скв. Шим.). – Ср. Простомолка, Простомолот, Просторазмол.

ПРОСТОМОЛКА, и, ж. То же, что простомол. Ешь простомолка, сѣянка (Уш. Шим.). Амур. (Шим.).

ПРОСТОМОЛОТ, а или у, м. То же, что простомол. На мельнице той и сѣянку мололи, и простомол (Алб. Скв.). Амур. (Скв.).

ПРОСТОМОЛЬНЫЙ, а я, о е. Смолотый грубо, без просеивания, без отделения отрубей. Это из простомольной муки, из пшеницы, там маленько сняты отрубѣя (Уш. Шим.). Амур. (Шим.).

ПРОСТОРАЗМОЛ, а или у, м. То же, что простомол. Просторазмол с отрубями был (Алб. Скв.). С просторазмолу хлеб был (Бус. Своб.). Амур. (Своб. Скв.).

ПРОСТРАМИТЬ, м л ю, м ́ и ш ь я, *сов.*, кого. Пристыдить, отчитать, отругать. Никого под суд не сдѣет, так протрамит и всѣ (Н.-Андр. Бел.). Амур. (Бел.).

ПРОСТУШКА, и, ж. Всякая примитивная сельскохозяйственная машина. Простушка, или крыльцѣна, – одинаково косилка (Поярк. Мих.). Сѣялки обѣчны были и простушки (Поярк. Мих.). Я на простушке работал (Кум-Шим.). Амур. (Мих. Шим.).

ПРОСУДИТЬ, ж ́ у, д ́ и ш ь я, *сов.*, кого. Осудить. Ты меня, жерет, просудишь, но я говорю правду (Алб. Скв.). Амур. (Скв.).

ПРОСОК, а, м. Растение петушие просо из семейства злаковых – *Rosmet Sch.* Это просок, он колосится, как просо растѣт, а сѣяночки маленьки, мленьки (Кольц. Шим.). Амур. (Шим.).

ПРОСЯНИЧНИК, а, м. Просянице. Да вот это просяничник, если просо сняли, гречанина, если гречиху сняли (Поярк. Мих.). Амур. (Мих.).

ПРОТРОПИТЬ, п л ю, п и ш ь я, *сов.*, что. Протоптать дорожку, тропу. На тропях бочеп оставили, где протропленная тропка, там и ставят (Черн. Магд.). Амур. (Магд.).

ПРОТЯНУТЬ. ◊ Протянуть тонь. Забросить и вытянуть один раз невод. Протянули одну тонь, одну тонь дали – пять пудов рыбы (Уш. Шим.). Амур. (Шим.).

ПРОТЯСЫВАТЬ, а ю, а е ш ь я, *несов.*, что. Снимать кору с дерева. Его топором протясывают (Алб. Скв.). Амур. (Скв.).

ПРОФУКАТЬ, а ю, а е ш ь я, *сов.*, кого. Экспр. Просквозить. Окна надо закрыть, а то профукат Вас (Союз. Окт.). Хаб. (Окт.).

ПРОХОДИМЕЦ, м ца, м. Устар. Не местный человек. Проходимцем звали любого человека, который не гурѣн (Джл. Скв.). Вон проходимцев скбо понаехало (Джл. Скв.). Амур. (Скв.).

ПРОХОДНѦЯ КОШЕВѦ. Сани с крытым верхом для перевозки пассажиров и груза на большое расстояние. Если сѣмья едет, проход-

на кошева, у него там печка (Кас. Арх.). Проходный кошевы: короб большой, большой багаж почтовый возили (Кас. Арх.). Амур. (Арх.).

ПРОХОДНОЙ, а я, о е. Цельный, сплошной. Проходная подошва у чизгов, без каблука (Алб. Скв.). Амур. (Скв.).

ПРОЧАПАТЬ, а ю, а е ш ь, сов. Экспр. Пройти, прошагать. Это же не пять километров — триста надо прочапать (Черн. Магд.). Амур. (Магд.).

ПРОЧЕСАТЬ, ч е ш ́, ч е́ ш е ш ь, сов.; прочёсывать, а ю, а е ш ь, несов., что. Снять, стесать округлую часть бревна. Одну сторону прочешу, а другая остаётся круляком (Уш. Шим.). Длинными топоричами стены прочёсывали, одна сторона брёвен обязательно прочёсывается (Уш. Шим.). Два хороших бревна прочёсывают, их и спаривают (Колыц. Шим.). Амур. (Шим.).

ПРОЧЭСЫВАТЬ. См. Прочесать.

ПРОШЛОГОДКА, и, ж. Лошадь на втором году жизни. Прошлогодки теперь пасутся в табуне (Взм. Вяз.). Хаб. (Вяз. Хаб.).

ПРОЩАТЬСЯ. См. Проститься.

ПРОЩИНЫ, и н, мн. См. Простыны. А потом делают процины, просят прощения, кланяются, просят благословения (Ключи Бел.). Ити на процины к отцу надо было (Черн. Магд.). Амур. (Бел. Магд.).

ПРОЯВИТЬ. ◊ Проявить моду. Показать пример. Это уж какой-то проявил моду: по другому икры засолку делать (Нев. Лазо). Хаб. (Лазо).

ПРУДИТЬ, ж ́, д ́ и ш ́, несов., что. Сплавать по воде, используя течение. Прудят от лесот, везут на веслах или пармах (Кн-ка Кнст.). Амур. (Кнст.). Нов.-Даур.

ПРЫТКО, нареч. Очень, сильно. Он прытко остыл. Озяб прытко (Бус. Своб.). Амур. (Своб.).

ПРЯЛЬЩИК, а, м. Мастер, изготавливающий прялки. Пряльщик он, сам прялки делал (Уш. Шим.). Амур. (Шим.).

ПРЯМКОМ, нареч. Не разрезая по талии, по долевой нитке (о способе раскройки одежды). Платье сошьёт прямком, длинное такое, лишь бы голова да руки влезли (Черн. Магд.). Амур. (Магд.).

ПРЯМОКРОЙНЫЙ, а я, о е. Цельнокроенный. Раньше платте шили простое, сейчас прямокройно называется (Алб. Скв.). Амур. (Скв.).

ПРЯСЕНКА, и, ж. Прimitivesкое устройство для прядения веретеном. Прясенками раньше пряли. Она из двух дощечек состоит, к верхней дощечке шерсть привязывали (Алб. Скв.). Амур. (Скв.). — Ср. П р я с л и ц а в 1-м знач., П р я с л и ц а.

ПРЯСЛИЦА, ы, ж. 1. То же, что прясенка. На один конец пряслицы садиться, на другой куделю приклепляшь (Черн. Магд.). Амур. (Магд.).

2. Прялка. На пряслицах ведь пряли, прялки так назывались (Алб. Скв.). А у нас прялку просто пряслицей называли (Джл. Скв.). Амур. (Скв.). Нов.-Даур. — Ср. П р я х а, Самопряха, Самопрядка, Санопрялка.

ПРЯСЛО, а, ср. 1. Изгородь из жердей или досок, положенных горизонтально между вкопанными в землю столбами. Заплог, который

слёгами городят, так пряслами называли (Алб. Скв.). Сейчас забор, а у нас прясло звали. Частоколом городили (Черн. Магд.). Сестрёнка скрозь прясла на улицу поглядела. Прясла — это вот жердями городили раньше (Ключи Бел.). Амур. (Бел. Магд. Скв.). Хаб. (Вяз.). Нов.-Даур.

2. Жердь из изгороди длинной в пролет — от столба до столба. Ограду городишь, а к брёвнам прясло прибавишь (Джл. Скв.). Прясла — жерди большие, огораживали огород (Калин. Мих.). Амур. (Мих. Скв. Шим.).

ПРЯСНИЦА, ы, ж. То же, что прясенка. Возьмёшь прясницу, привяжешь куделю и прядёшь. Где там прясница поставлена? (Кн-ка Кнст.). Амур. (Кнст.).

ПРЯТАЛКИ, л о к, мн. Прятки. Играли в пряталки (Черн. Магд.). И в пряталки играли (Внц. Вяз.). Амур. (Магд.). Хаб. (Вяз.).

ПРЯХА, и, ж. То же, что прясница во 2-м знач. Летом укрывались редюгой, тряпки негодные рвут, на пряхе скручивают (Кн-ка Кнст.). Приходили девки на вечерку и принесли пряхи с собой, а мы ими ёмки готовили (Полярк. Мих.). У меня пряха в амбарушке (Марк. Благ.). Амур. (Бел. Благ. Кнст. Мих.).

ПТИЧНИЦА, ы, ж. Помещение для кур; птичник. А птицы в птичнике жили (Кн-ка Кнст.). Амур. (Кнст.).

ПТИЧЬЕ ГНЕЗДО (ГНЕЗДЫШКО). Созвездие Плеяд. Птичье Гнездо — кучка-то звёзд. Их называли Птичье Гнездо (Серг. Благ.). Птичье Гнездо — вон, видите, кучка звёздочек, они как гнездо (Колыц. Шим.). Амур. (Благ. Шим.).

ПУДЕРА, ы, ж. См. Падера в 1-м знач. Когда я венчаться ездила, така пудера была (Биб. Благ.). Амур. (Благ.).

ПУДЕРГА, и, ж. Сильный ветер с дождем или снегом, буря. Ой, ветер, пудерга поднялся (Ам. Окт.). Пурга, пудерга — сильный снег (Вас. Бик.). Хаб. (Бик. Окт.). Нов.-Даур.

ПУЖАЛО, а, ср. 1. Палка, с помощью которой загоняют рыбу в сеть. Пужало — палка такая, когда подъезжаешь, то пугаешь им рыбу (Лерм. Бик.). Когда кривду забросят, длинной палкой, пужало, пугаешь рыбу, чтоб в сеть заходила (Лонч. Бик.). Хаб. (Бик.).

2. Перен. О человеке, который нелепо выглядит. Как пужало, внук у меня тут (Алб. Скв.). Амур. (Скв.).

ПУЗАН, а, м. Глиняный кувшин округлой формы. Пузаны из глины сами делали. Таки красивые, пузаты куклины с ручкой (Бус. Своб.). Амур. (Своб.).

ПУЗАНОК, н к а́, м. Сорт овса из семейства злаковых — *Avena sativa* L. Овёс у нас назывался одногривый, золотой дождь и ешиб пузанок (Пашк. Облuch.). Пузанок такой, как золотой дождь, но раньше узревал (Пашк. Облuch.). Хаб. (Облuch.).

ПУЗАНКИ, о в, мн. Огурцы муромские — *Cucumis*. Огурцы пузанки сажали, скороспелки (Калин. Мих.). Каки-то там пузанки, чёли. Они маленькие, толстенки, мы их не садим (Калин. Мих.). Амур. (Мих.).

ПУЛСТАКАННИК, а, м. Подстаканник. Эти пулстаканники дали, непривычно нам (Пашк. Облuch.). Хаб. (Облuch.).

ПУНЬКА, и, ж. То же, что пуня. Пуньки были, сено туды складали (Н.-Андр. Бел.). Амур. (Бел.).

ПУНЯ, и, ж. Сарай для скота, хранения сена, соломы. *Построил пуню новую и корову туды поставил* (Н.-Вскр. Шим.). Амур. (Шим.).

ПУПЫШ, а, м. Цветок, имеющий шарообразную форму. *Кодá волчья саранка не расцветает ешё, не распусти́тся — пупыш* (Башур. Облuch.). Хаб. (Облuch.); Нов.-Даур.

ПУПЫШОК, ш к а, м. Ласк. к пупыш. У кровохлёбки цветок пупышком, цветёт на длинной былке (Анос. Шим.). Амур. (Шим.). Нов.-Даур.

ПУРГА, и, ж. Сильная метель, пурга́. *Пурга быёт страшная. У нас говорят пурга, а не пурга́* (Алб. Скв.). *Знат, что сумётъ, пурга ведь всё же* (Арг. Лазо). Амур. (Арх. Скв.). Хаб. (Бик. Лазо Лен. Окт.). — Ср. П у р ж а к.

ПУРЖАК, а, м. То же, что пурга. *Такой пуржак сёдни, не пройдёт автобус* (Саг. Арх.). Амур. (Арх.).

ПУРКАЛКА, и, ж. 1. Пульверизатор. *Дед любит себя из пуркалки деколо́ном брызгать* (Алб. Скв.). Амур. (Скв.). — Ср. Ф у к а л к а в 1-м знач.

2. Специальный баллончик с пульверизатором, наполненный ядовитой жидкостью для травли насекомых. *Мух-то я из пуркалки обрызгала, да окна все порешила дихлофосом* (Джл. Скв.). Амур. (Скв.). — Ср. Ф у к а л к а во 2-м знач.

ПУРХАВКА, и, ж. Гриб (какой?). *Пурхавка, она как гриб, такая белая, потом лопается. Раньше, что заболит, всё пурхавкой лечили, привяжешь и ходишь* (Заг. Сел. Своб.). Амур. (Своб.).

ПУСТАРНИК, а, м. Растение пустырник — *Leonurus L.* *Пустарник применяют от нервной болезни, пустарником называют, так как в середине пусто* (Уш. Шим.). Амур. (Шим.). — Ср. П у с т ы р н ы к.

ПУСТОГЛЯД, а, м. Открытое, безлесное пространство. *Здётся, конечно, холодно, будет, везде пустогляд* (Н.-Андр. Бел.). Амур. (Бел.). — Ср. П у с т о п л ё с ь в 1-м знач., Пустоплесье в 1-м знач.

1. **ПУСТОЙ**, а́ я, б́ е. Имеющий малое число лепестков, не махровый. *Особенно полную люблю гвоздику, а пустая не глянется* (Калин. Мих.). Амур. (Мих.).

2. **ПУСТОЙ**, б́ го, в́ знач. суц. Ранний выкидыш. *У Васильевны один ребёнок и один пустой. Как место, вышел сгусток крови. У меня три пустых было, выкидыши получались* (Заб. Вяз.). Хаб. (Вяз.).

ПУСТОПЛЁС, а или у, м. Отмель посреди реки. *Пустоплес без камня, а плёсо с камнем. Плёсо и пустоплес между островками* (Чесн. Мих.). Амур. (Мих.).

ПУСТОПЛЕСЬ, и, ж. 1. То же, что пустогляд. *Стоит мой дом на пустоплеси, а я привыкла, глянется здесь. Зяя за огородом* (Н.-Андр. Бел.). Амур. (Бел.).

2. Место, заброшенное, оставленное людьми; пустырь. *Здесь дома раньше стояли, теперь пустоплесь* (Н.-Андр. Бел.). Амур. (Бел.). — Ср. П у с т о п л ё с ь во 2-м знач.

ПУСТОПЛЕСЬЕ, я, м. 1. То же, что пустогляд. *На пустоплесье от деревни далеко станешь* (Черн. Магд.). *На чистом поле за деревней верст десять пустоплесье* (Нев. Лазо). *Строились на пустоплесье* (Нев. Лазо). Амур. (Арх. Бел. Магд.). Хаб. (Лазо). Нов.-Даур.

2. То же, что пустоплесь во 2-м знач. *Там уже всё запущено, пустоплесье в тех селах* (Черн. Магд.). *Строили на пустоплесье опять* (Саг. Арх.). Амур. (Арх. Магд.). Хаб. (Лазо Окт.).

3. Дикое, безлюдное место. *А здесь было вообще пустоплесье, тайга была* (Ст. Окт.). *Страшно одной, вы подумайте, на пустоплесье одна* (Нев. Лазо). Амур. (Кнст.). Хаб. (Лазо Окт.). Нов.-Даур.

ПУСТЫРНЯК, а́ или у́, м. То же, что пуста́рник. *Пустырняку наведу, настойку сделаю, им и спасаюсь, пустырняк, ой, хороший!* (Алб. Скв.). *Пустырняк собирал, запаривал его, почки им и вылечил. Пустырняком и вылечился* (Алб. Скв.). Амур. (Скв.).

ПУТ, а, м. Перевязь, которой стягивают передние ноги животных на время пастбы; путы. *Ноги путали у лошадей путом, его со всего делают, из гривы конской срезают, вяют на прялке и делают пут* (Колыц. Шим.). Амур. (Шим.). — Ср. П у т а, П у т а н к а в 1-м знач.

ПУТА, ы, ж. То же, что пут. *А коней путой путам. Мотауз вили, путы делали* (Полярк. Мих.). *Пута волосная была, и корову, бывало, путали* (Серг. Благ.). Амур. (Бел. Благ. Скв. Шим.).

ПУТАЛЬНИЦА, ы, ж. То же, что путанка во 2-м знач. *Путальница — сама тонка, мелкая сеть, рыба запутывается в ей* (Пашк. Облuch.). Хаб. (Облuch.).

ПУТАНИК, а, м. То же, что путанка во 2-м знач. *Путаник, как невод, такд тоненька сетка, ставили поперёк реки* (Лонч. Бик.). Хаб. (Бик.).

ПУТАНКА, и, ж. 1. То же, что пут. *Путанки из волоса свитые, и ноги передние у лошади опутывают* (Взм. Вяз.). Хаб. (Вяз.).

2. Рыболовная снасть, связанная из тонких нитей, с маленькими ячеечками в середине и более крупными по краям. *Путанками карасей ловили, от там запутывается в тонких нитках и ячейках* (Заг. Сел. Своб.). *Путанки делались из очень тонкой нити, как паутинка, но крепкая* (Заг. Сел. Своб.). *Сетки путанки по лёд ставили* (Бикин). *С тонкого капрона путанки делали* (Пашк. Облuch.). *Путанка в середине густая, а края редкие режаки. Рыба заходит и сидит, ка в мешке* (Заб. Вяз.). Амур. (Своб.). Хаб. (Вяз. Облuch. Хаб.). — Ср. П у т а л ь н и ц а, П у т а н и к, П у т к а.

3. Тонкая перепутанная проволока, используемая в качестве ограждения. *Путанка — мелкая проволока. Попадёшь в путанку — не вылезешь* (Заб. Вяз.). *Вон по берегу сколько путанки* (Марк. Благ.). Амур. (Благ.). Хаб. (Вяз.).

ПУТИК, а, м. 1. Звернина тропа, на которой ставили ловушки. *Загородит там низок, и путик там ведёт в поскóтику* (Черн. Магд.). *Один путик за день пройдёшь, а это двенадцать кулёмок проверишь* (Зяя Зейск.). Амур. (Зейск. Магд.).

2. Ловушка на крупного зверя в виде огражденного узкого прохода на тропе. *А то есь путик, на тропе путик — изгородь ставишь, туды лось кодá попадат* (Черн. Магд.). Амур. (Магд.).

ПУТКА, и, ж. То же, что путанка во 2-м знач. *Путка — это сама тоненька сеть, еишо её паутинка называют* (Калин. Мих.). *Путки*

сети есть, пúтка – двухстенная сеть, она мёлка (Пуз. Окт.). Амур. (Мих.). Хаб. (Окт.).

ПУТЦЕ, а, м. Ремешок или веревка, соединяющие части цепа. *Путце, как верёвка, в молотиле путце* (Ст. Окт.). Хаб. (Окт.).

ПУТЦО, а́, ср. Волосной силко для ловли птиц и мелких животных. *Путца наставишь, овесцá насытешь, две палочки воткнёшь и путцо привязывашь, попадали клоктуны* (Пашк. Облuch.). Хаб. (Облuch.).

1. **ПУХ**, а, м. Сорная трава (какая?). В хлебе много сорняков было: *кислица, пух, дудки, пúчки* (Алб. Скв.). Амур. (Скв.).

2. **ПУХ**, о Набить пúху. См. **Набить**.

ПУХЛАТЫЙ, а я, о е. Покрытый нежными тонкими волосинками, пушистый. В июне у грибов под вид *пухлáты колпачки* (Серг. Благ.). Амур. (Благ.).

1. **ПУЧКАТЬ**, а ю, а ешь, *несов.*; испúчать, а ю, а ешь, *сов.*, что, Делать грязным, пачкать. *Чё пучкать-то платте, надень халат* (Союз.). *Я не испучкаю его* (Союз. Окт.). Хаб. (Окт.).

2. **ПУЧКАТЬ**, а ю, а ешь, *несов.*, кого-что. Бить, колотить. *Вот он и пúчат вострым концом, шлèпат по печи, когда печи бьют* (Пуз. Окт.). *Он её каждый день пучкат, как слéдоват, так она его боится* (Черн. Мих.). Амур. (Магд. Шим.). Хаб. (Лазо Окт.).

ПУЧКАТЬСЯ, а юсь, а ешься *несов.*; испучкаться, а юсь, а еться, *сов.* 1. Становиться грязным, пачкаться. *Грязны работы были, так испучкашься* (Каз. Хаб.). *Ребятишки, им чё, знают, только пучкаются* (Каз. Хаб.). Хаб. (Окт. Хаб.). Нов.-Даур.

2. *Экспр.* Заниматься кропотливой работой. *Я всё в огороде пучкаюсь, трава одолеват* (Пуз. Окт.). *Целый день с пчелами пучкаюсь* (Пуз. Окт.). *Пучкашсь в малине столько* (Уш. Шим.). Амур. (Шим.). Хаб. (Окт.).

ПУЧКОВАТЬ, кú ю, кú ешь, *несов.*, что. Связывать в пучки. *Мы плоты делали в один ряд, счас пучкуют, связывают* (Джл. Скв.). Амур. (Скв.).

ПУШАСТЫЙ, а я, о е. Пушистый. *Котёнок у меня как кошка, шерсть длинная, пушастый, пушастый* (Алб. Скв.). Амур. (Скв.).

ПУШНИНА, ы, ж., *собр.* Перен. Пушные животные. *Пушнины много водилось, ловили её, на её и жили* (Голов. Бир.). *Я больше охотился за пушшиной* (Пашк. Облuch.). Хаб. (Бир. Облuch.).

ПЧЁЛИК, а, м. Улей. *Домик для пчёл – пчёлник. Улик и пчёлник – одно и то же* (Алб. Скв.). Амур. (Скв.).

ПЧЕЛОВОДИТЬ, вó жу, вóдишь, *несов.* Заниматься пчеловодством. *Третий год он пчеловодит* (Бдж. Лен.). *Я в колхозе стала работать, он пчеловодил* (Рад. Облuch.). Хаб. (Лен. Облuch.).

ПЧЕЛОПАСЕК, а, м. Пчеловод. *Шёл и у пчелопасека сразу дом купил* (Алб. Скв.). Амур. (Скв.).

ПШЕНИЧИЩЕ, а, ср. 1. Поле, засеянное пшеницей. *Пшеничище – это где пшеницу сеяли, вот там на пшеничище будут работать* (Рад. Облuch.). *Пшеничище – это кода́ года два сеют пшеницу, поле пшеничное* (Калин. Мих.). Амур. (Мих.). Хаб. (Облuch. Окт.).

2. Поле, с которого убрана пшеница. *С пшеничища уже убрали хлеб, нет, пшеничи-*

ще, кода́ уж уберут хлеб (Алб. Скв.). Амур. (Скв.). – Ср. Пшеничник.

ПШЕНИЧНИК, а, м. То же, что пшеничище во 2-м знач. *Да вот это овсяничья, а это пшеничник, а это просяничник, если просо сняли* (Полярк. Мих.). Амур. (Мих.).

ПЫЖМА, ы, ж. Растение пыжма северная – *Tanacetum boreale* Fisch. *Пыжма – трава от расстройства желудка, длинная, жёлтая, растёт пучком* (Заб. Вяз.). Хаб. (Вяз.).

ПЫЛ, а, м. Сильный жар, огонь. *Раньше и пыла больше было, так теплей в доме было* (Н.-Андр. Бел.). *Их вот в печку не поставишь, в пыл* (Пашк. Облuch.). Амур. (Бел.). Хаб. (Облuch.).

ПЫЛКИЙ, а я, о е. Быстро воспламеняющийся, ярко горящий. *Листьяны дрова – сама смоль, пылкие такí* (Н.-Андр. Бел.). Амур. (Бел.).

ПЫРХНУТЬ, ну, нешь, *сов.* Порхнуть. *Петух из-под печка как пырхнет да в окошко* (Кн-каКнст.). Амур. (Кнст.).

ПЫТАТЬСЯ, а юсь, а ешьсья, *несов.* Дознаться, попытаться. *Это мы не пыталися у них, где ихá сын* (Бдж. Лен.). Хаб. (Лен.).

ПЫХТА, и, ж. Пихта. *На строительстве используется кедра, пыхта, лисвень* (Пашк. Облuch.). *Пыхта, она такá же, и иголки у её ёлины* (Ст. Окт.). Хаб. (Облuch. Окт.).

ПЫХТОВНИК, а, м., *собр.* Заросли пихты. *Пыхтовник густой растёт, не прoderётся через него* (Е.-Ник. Окт.). Хаб. (Бик. Окт.).

ПЫШНИНА, ы, ж. 1. См. **Пушнина**. *Сдавали пышнину, на её и жили* (Пашк. Облuch.). *Её сын работает, пышнину принимают* (Е.-Ник. Окт.). Амур. (Шим.). Хаб. (Бик. Облuch. Окт.).

2. См. **Пушнина**. *Ловушки ставили на пышнину, а вообще, здесь на зверя охотятся на ружьё* (Бацур. Облuch.). Хаб. (Облuch. Окт.).

ПЫШНИНКА, и, ж. *Ласк.* к **пушнина** во 2-м знач. *Пышнинку убивашь, шкуру сдаёшь, мягка такá* (Пуз. Окт.). Хаб. (Окт.).

ПЬЯНИКА, и, ж. Ягода голубика – *Vaccinium uliginosum* L. *Нарвёшь пьяники, наешься, и голова кружится. Голубика – она пьяная* (Кн-каКнст.). Амур. (Бел. Кнст.).

ПЬЯНИЦА. о Даться в пьяницу. См. **Даться**.

ПЬЯНОТ, ы, м. Неодобр. Пьяница. *Рядом вон пьяноты живут, кур берут: пить на что-то надо* (Калин. Мих.). Амур. (Мих.).

ПЯЛЫ, ов, мн. 1. Задняя часть кузова саней с возвышающимися бортами. *Взаде у саней пялы ставили, чтоб сено не свалилось* (Алб. Скв.). *Пялы сзади, навалился на пялы и сидит* (Мар. Облuch.). *К этим саням, чтобы ехать покульгурнее, можно сделать пялы: два бруса, выдалбливаются четыре окошечка и два бруса поперечных с двумя шипами* (Мар. Облuch.). Амур. (Арх. Скв.). Хаб. (Облuch.).

2. Деревянная рама, на которую натягивался холст, служащий дном детской колыбели. *На пялы материал натянешь – вот и зыбка* (Джл. Скв.). Амур. (Скв.). – Ср. Пяльцы во 1-м знач.

3. Приспособление в виде рамы для плетения сетей. *Низ у её вяжется мешком, а верх – на пялах* (Черн. Магд.). Амур. (Магд.).

ПЯЛЬЦЫ, е в, мн. 1. То же, что **пялы** во 2-м знач. *Пяльцы обшоют безрезентом или другой материей, и зыбку подвешивали к потол-*

ку за бочеп (Джл. Скв.). Амур. (Скв.). Хаб. (Окт.).

2. Небольшой ручной ткацкий станок. У нас пльцы другие были. Ткали на пльцах шарфы, кушаки (Уш. Шим.). Амур. (Шим.).

ПЯСТЬ, и, ж. Рыба косатка-плеть — *Liosassis ussuriensis* Dub. Плясть длинная, а косатка маленькая (Марк. Благ.). Амур. (Благ.).

ПЯТА́, ы, ж. 1. Хвостовая часть невода, на которой крепятся грузила. Невод тянут, побегник называется, а пята держит (Купр. Арх.). Амур. (Арх.). — Ср. Пятка.

2. Конец лебедки на пароме. Тут, на конце, пята называется (Черн. Магд.). Амур. (Магд.).

ПЯТЕРИ́К, а́, м. Устар. Укладка из пяти снопов, составленных в поле для просушки. Пятерик так ставили: четыре ставят, а пятым закрывают (Н.-Вскр. Шим.). Шестерики, пятерики ставили, сколько снопов возмешь, так и ставишь (Алб. Скв.). Амур. (Своб. Шим.).

ПЯТЁ́РКА, и, ж. 1. Доска толщиной в пять сантиметров. Тёс — тоже доска, только тоньше плахи. Были двадцатки — доска в двадцать миллиметров, тридцатки — тридцать миллиметров, сороковка — сорок миллиметров, пятерка — пятьдесят миллиметров (Уш. Шим.). Амур. (Шим.).

2. Рыболовная сеть с ячейками размером 5 x 5 сантиметров. Вяжешь сетку с очком в пять сантиметров — пятерку, в три сантиметра — тройку (Пашк. Облuch.). Амур. (Мих.). Хаб. (Облuch.). — Ср. Пятидесятка.

3. Коса, длина лезвия которой равна примерно 50 сантиметрам. Пятерка называлась коса в пять ладоней (Заг. Сел. Своб.). Амур. (Своб.).

ПЯТЕРНЯ́, и́, ж., собир. Пять человек. Муж помер, осталось одна с пятерней (Заг. Сел. Своб.). Амур. (Своб.).

ПЯТИДЕ́СЯТКА, и, ж. То же, что пятерка во 2-м знач. Ячейка бывает пятьдесят миллиметров — это пятидесятка (Н.-Петр. Кнст.). Амур. (Кнст.).

ПЯТИКЛИ́НКА, и, ж. Юбка, имеющая пять расширяющихся книзу полос. Старинная юбка пятиклинки сошита (Деж. Лен.). Счас снова стали пятиклинки шить (Серг. Благ.). Амур. (Благ.). Хаб. (Лен.).

ПЯТИПА́ЛИЧНАЯ ТРАВА́. Растение из семейства гераниевых — *Geranium* L. Пятипальчатую траву запаривают и пьют, она как пять пальцев (Джл. Скв.). Амур. (Скв.).

ПЯТИСТЕ́ННИК, а, м. Деревянный дом, разделенный на две части капитальной стеной (рис. 10, 1). Пятистенник сам рубил с бабкой (Заг. Сел. Своб.). Пятистенник с капиталкой, рубится дом на семь — восемь метров, счас называют двухквартирный дом (Черн. Магд.). Амур. (Бел. Магд. Своб.). — Ср. Пятистенник.

ПЯТИСТЕ́НОК, нка, м. То же, что пятистенник. Пятистенок — одна капитальная стена и четыре наружных (Джл. Скв.). Амур. (Скв.).

ПЯТИ́ТКА, и, ж. Оценка "пять". Наша Леночка ничё сдала, хорошо, на пятитку училась (Дерм. Бик.). Хаб. (Бик.).

ПЯ́ТКА, и, ж. То же, что пята́ в 1-м знач. Пятка в неводе — конец, к нему прикрепляется грузило (Калин. Мих.). Амур. (Мих.).

ПЯТНОВА́ТЬ, н у́ю, н у́е ш ь, несов., что. Пристрелять ружье перед охотой. Ходил пятновать, пробовать ружье перед охотой. Углем кружок обведёт, пятнует, пробует ружье перед охотой (Н.-Вскр. Шим.). Амур. (Шим.).

ПЯТНЯ́, и́, ж. Человек, идущий за неводом, держащий его конец. Впереди брежняк заводит, а позади пятня (Марк. Благ.). Амур. (Благ.).

ПЯ́ТРА, о в, мн. Настил из досок под крышей амбара. В амбарах такие выступы, как полки, всё туда складывали: хомуты, чуманы, ящики — пятра назывались (Алб. Скв.). Вали ты на пятра, у нас навес в амбаре, а у них пятра (Серг. Благ.). Амур. (Благ. Скв. Шим.).

Р

РАБО́ТА. ◊ Быть в работе. См. Быть. ◊ Работать работу. См. Работать.

РАБО́ТАТЬ. В словосочетаниях.

◊ Работать за присевок. Устар. Работать у хозяина только за пропитание. Работал за присевок. За присевок работать: сколь хозяин скажет работать, столь и работали. Работал отец лишь бы прокормиться — за присевок работал (Пашк. Облuch.). Хаб. (Облuch.).

◊ Работать подёшницу. Работать на подёшнице. Работали подёшницу, хлеба пуд заработаешь (Е.-Ник. Окт.). Хаб. (Окт.).

◊ Работать работу. Выполнять какую-либо работу. Чужую работу работала (Е.-Ник. Окт.). И работала всякую работу (Деж. Лен.). Всякую работу работали в колхозе (Союз. Окт.). Свою-то работу работала, как же я буду работать? (Чесн. Мих.). Всякую работу приходилось работать (Ключи Бел.). Амур. (Бел. Мих.). Хаб. (Лен. Облuch.).

РАБО́ТНИК. ◊ Запродать в работникам. См. Запродать. ◊ Ходить по работникам. См. Ходить.

РАБО́ЧИЙ, ая, е е. Работящий. Она рабочая была, да вот пила (Джл. Скв.). Амур. (Скв.).

РА́ДЫЙ, ая, о е, в знач. сказ. О чувстве радости, удовольствия. Все встречают своих, все такие радые, когда пришли красные (Бус. Своб.). Амур. (Своб.).

РА́ЖЕНЬ, ж ня́, м. или и, ж. См. Рожень. Ражень мужики делали на покосе, на ей копны возят (Джл. Скв.). Амур. (Скв.).

РАЗБО́Й. ◊ Разбой воды. См. Вода.

РАЗБО́ЛОКАТЬ. См. Разболокчи.

РАЗБО́ЛОКАТЬСЯ. См. Разболокчись.

РАЗБО́ЛОКЧИ́, к у́, к е́ ш ь, сов.; разболокать, а ю, а е ш ь, несов., кого-что. Раздеть, снять одежду. Давай онé нас разболокать и разболокчи (Пуз. Окт.). Невесту разболокуют после свадьбы (Кум. Шим.). Амур. (Шим.). Хаб. (Бир. Окт.).

РАЗБО́ЛОКЧИ́ТЬСЯ, к у́ с ь, к е́ ш ь с ь, сов.; разболокаться, а ю с ь, а е ш ь с ь, несов. Раздеться. Счас говорят: одеться, раздеться, а по-нашему: оболокчись — разболокчись (Бдж. Лен.). Жарко было — ну и разболоклась, а

простыть долго ли! (Н., -Вскр. Шим.). *Ты что пробыла долго?* *Разболакайся!* *Разболакались и лопоть вешали на спичку* (Алб. Скв.). Амур. (Магд. Скв. Шим.). Хаб. (Бик. Лен. Окт.). — Ср. Расконишитъся.

РАЗБОРТИТЬ, чу или т ю, т и ш ь, сов., что. Распороть. *Я разбортила всю старую одёжу* (Заг. Своб.). Амур. (Своб.).

РАЗБРЮХНУТЬ, нет, сов. Увеличиться в объеме, пропитавшись влагой; разбухнуть. *Чуть мокро, олоча уже разбрюхнет. Она сделала вся страшна, из маленькой делатся большой обувь* (Союз. Окт.). *Олочи разбрюхнут, вот и починяшь их* (Деж. Лен.). Хаб. (Лен. Окт.).

РАЗБУДИТЬСЯ, жу с ь, ди ш ь с я, сов. Проснуться. *Вот разбудусь в шесть часов и лежу. Он перед светом разбудился* (Пашк. Облuch.). *Ребёнок разбудится — не уймёшь* (Е.-Ник. Окт.). *Видела во сне, что с собакой разговариваю, и разбудилась* (Е.-Ник. Окт.). *Я чечас разбудился* (Черн. Магд.). Амур. (Магд. Шим.). Хаб. (Бир. Облuch. Окт.).

РАЗВАЛ. ◊ Пахать в развал. См. Пахать.

РАЗВАЛКИ, л о к, мн. Розвальни. *Сани делали развалистые. Развалки, делали, чтоб пошире были. Дрова на развалках возили* (Уш. Шим.). Амур. (Шим.).

РАЗВЕСЕЛИВАТЬ, а ю, а е ш ь, несов., кого. Заражать веселостью, веселить. *Дочь померла, а то она меня маленько развеселивала* (Голов. Бир.). Хаб. (Бир.).

РАЗВИЛАХА, и, ж. Развиллина (у дерева). *Развилаха где ветки расходятся, развилаха и внизу была* (Уш. Шим.). Амур. (Шим.).

РАЗВОД, а, м. Разболтанная в воде мука. *Яришний развод соеоло, горшки накаляются докрасна, выташшу* (Черн. Магд.). Амур. (Черн.).

РАЗВОЗИТЬ. ◊ Развозить красоту. Элемент свадебного обряда — катание на повозках, украшенных разноцветными лентами. *Красоту развозили по деревне на лошадях, на тройках, украшали лентами дуги и развозили по деревне* (Н.-Вскр. Шим.). Амур. (Шим.).

РАЗВОЛОЧКА. ◊ Дать разволочку. См. Дать.

РАЗГАЛТЕРИВАТЬ, а ю, а е ш ь, несов., что. Распиливать, раскалывать бревно вдоль. *Кряж разгалтеривают на несколько частей и кряком драку деру* (Уш. Шим.). Амур. (Шим.).

РАЗГОВОР, а или у, м. 1. Язык, речь. *Эти нанайцы жили внизу, голыдами их звали, разговор разный был у них от нанайцев* (Ст. Окт.). Хаб. (Окт.).

2. Говор. *Я не бкала, а он, разговор-то, как зачался, так оно и пошло* (Пашк. Облuch.). Хаб. (Облuch.).

РАЗГОВОРНЫЙ, а я, о е. Разговорчивый. *Ох, он какой разговорный, сын-то Акинфиев!* (Н.-Андр. Андр. Бел.). Амур. (Бел.).

РАЗГОН, а или у, м. Устар. Расстояние между двумя станциями на почтовом тракте. *Такой разгон — в которых станках не дожат кони* (Кас. Арх.). Амур. (Арх.).

РАЗГРЕЗИТЬСЯ, жу с ь, зи ш ь с я, сов. Экспр. Оправдаться. *Не дай, если че сгрезишься с внуком, дак никак потом не разгрезишься* (Е.-Ник. Окт.). Хаб. (Окт.).

РАЗГРУДИТЬ, д ю, ди ш ь, сов., что. Разровнять, разгрести. *Тесто растальчить, скатать и разгрузить потом* (Ам. Окт.). Хаб. (Окт.).

РАЗДАВАТЬ. ◊ Раздавать красоту. Элемент

свадебного обряда, при котором перед венчанием раздают подругам невесты ленты из ее косы. *Перед тем как идти к венцу-то, у невесты красоту раздают: снимают все ленточки с косы и подружкам раздают* (Алб. Скв.). Амур. (Скв.).

РАЗДВОРИТЬ. ◊ Раздворить рюки. Сделать движение руками в стороны. *А губернатор Амурский вот так вот руки раздворит* (Кврж. Кнст.). Амур. (Кнст.).

РАЗДВОЯТЬ, а ю, я е ш ь, несов., что. Делить пополам; раздваивать. *Корзины-плетенушки раздвояют вот так* (Нев. Лазо). Хаб. (Лазо).

РАЗДЕЛКА, и, ж. Кирпичная кладка между печью и стеной избы. *Кирпичный простенок — разделка то есть — ставится у печки, чтобы отделить деревянную стену от огня* [вспыхнуть может], а с кирпичом ничё не случится. *Когда переборки поставили, а не подрастали: места под разделку не оставили, пришлось отпиливать* (Джл. Скв.). Амур. (Скв.).

РАЗДЕЛЫВАТЬ, а ю, а е ш ь, несов., что. Застраивать, создавать жилой массив. *Село стали разделявать всё больше и больше. Вот разделили село* (Кук. Вяз.). Хаб. (Вяз.).

РАЗДЁРГИВАТЬ, а ю, а е ш ь, несов. Экспр. Играть на гармонии, на баяне. *На гармонии-то раздёргивают — любо смотреть* (Ин-ка Арх.). Амур. (Арх.).

РАЗДОЛЬ, нареч. Вокруг, всюду. *"Не твою ли, бедняк, хату ветер пошатнул, с крыши ветхую соломку разметал раздоль"* (из песни) (Серг. Благ.). Амур. (Благ.).

РАЗДУТЬ. ◊ Раздуть (раздувать) норки. Рассердиться, обидеться. *Ходит норки раздула, с бабкой не разговариват* (Серг. Благ.). *Раздует норки и за стол не садится* (Уш. Шим.). *Норки-то не раздувай! Шибко не боюсь!* (Алб. Скв.). Амур. (Благ. Скв. Шим.).

РАЗДУШНОЕ ОКНО. Отверстие, отдушина в подполье. *В подполье делали раздушные окна. Онё к зиме закрываются, а летом открываются* (Джл. Скв.). Амур. (Скв.).

РАЗДЫМАТЬСЯ, а е т с я, несов. Развеваться. *А платок на голове раздымается* (Кврж. Кнст.). Амур. (Кнст.).

РАЗЖЕНИ, ей, только мн. Разведенные супруги. *Вот разжени, разошлись в прошлом году* (Джл. Скв.). Амур. (Скв.).

РАЗЖЕНИХА, и, ж. Неодобр. Женщина, разведенная с мужем. *Разжениха она: с мужем развелась недавно, одна теперь* (Н.-Вскр. Шим.). Амур. (Шим.).

РАЗЖИЗНУТЬ, нет, сов. Размокнуть, сделаться вязким. *Если дожди пойдут, глина разжизнет* (Уш. Шим.). Амур. (Шим.).

РАЗИНУТЬ. ◊ Глаз (глаза) не разинуть. Глаз не открыт (о большом количестве гнуса). *Комара было ой-ё-ёй — глаз не разинешь* (Джл. Лен.). *В траве-то счас глаза не рззинешь, а в степе накомарники надо* (Ст. Окт.). Хаб. (Лен. Окт.).

РАЗИТЬСЯ, зи ш ь с я, сов. Наброситься. *Он [пес] на меня разился да сапоги-то прокусил* (Джл. Скв.). Амур. (Скв.).

РАЗЛЕПЕТАТЬ, чу, ч е ш ь, сов., что и без доп. Пренебр. Рассказать. *Чё знаю, так разлепечу как-нибудь, чё не знаю, не скажу* (Союз. Окт.). Хаб. (Окт.).

РАЗЛИВИСТЫЙ, а я, о е. Имеющий небольшое дно и широкое горло (о сосуде). *Латка*

она разливица така; дно узко, суды шире, толсты края и загнуты, разливица така (Е.-Ник. Окт.). Байдара́ из глины, ложки деревянные, байдара́ разливица (Пашк. Облuch.). Ещё была разливи́стая байдара́ – шире кверху и уже книзу (Пуз. Окт.). Байдара́ разливи́стей, чем крынка (Алекс. Шим.). Амур. (Шим.). Хаб. (Облuch. Окт.).

РАЗЛИВНУХА, и, ж. Нов. Вино, которое продается в розлив. Водки нет, а разливному красную придают (Джл. Скв.). Амур. (Скв.).

РАЗЛОМАТЬСЯ, аю сь, аешь сь, сов. 1. Привести себя в состояние бодрости. Нога болит, а разломалась и нечѐ (Алб. Скв.). Амур. (Скв.).

2. Проснуться, пробудиться. Опѣть я разломалась (Лен-ское Лен.). Хаб. (Лен.).

РАЗЛОПАТЬ, аю, аешь, несов., что. Экспр. Разломать, разбить. Отцова́ русска печь с глины, я её кое-как разлопал (Башур. Облuch.). Хаб. (Облuch.).

РАЗЛУКА, и, ж. Устар. Подвижная игра молодёжи. То мешком играли, а то в разлуку: трое станут и в разные стороны разбегаются, а потом один убегает, а трое догоняют (Черн. Магд.). Амур. (Магд.).

РАЗЛУЧКА, и, ж. Игра (какая?). Разлучка? Ставали парами, а впереди один ставал, пел: Гори, гори ясно, чтобы не погасло" и ловят. Это подростки (Бикин). В разлучку играли, а как то́к темне́ется, так домой (Е.-Ник. Окт.). Разлучка – старинная игра (Лонч. Бик.). Хаб. (Бик. Окт.).

РАЗМАХАЙ, я, м. Устар. Женское платье свободного покроя. А раньше размахай сошьѣшь, тако́ широко́ платье, вот и холода́йка (Алб. Скв.). Амур. (Скв.). – Ср. Холода́й, Холода́йка.

РАЗМАЯЧИТЬ, чу, чишь, сов., что. Разъяснить, объяснить. Как бы вам всё это размаячить (Черн. Магд.). Амур. (Магд.).

РАЗМЫВАТЬ. ◊ Руки размывать. Устар. Элемент повивального обряда, состоящий во взаимном омовении рук родильницы и повитухи. Бабка роды примет, потом неделю родильницу растирает, а потом руки размывать идёт, подарки получать. Руки размое́т и уже больше не ходит (Серг. Благ.). Бабка поливает родильнице руки: "Прости меня!" – "Бог простит". А потом родильница бабке руки поливает. Родит – надо руки размывать, прощения просить (Джл. Скв.). Амур. (Бел. Благ. Скв.). Нов.-Даур.

РАЗНИК, а, м. Цветок астра – Aster L. из семейства сложноцветных. Разник разным цветѣт: и белым, и синим, и красным (Заг. Сел. Своб.). Разники цветут разными цветами. Разники называли раньше, а чѣс – астры (Н.-Андр. Бел.). Амур. (Бел. Своб.).

РАЗНОВѢРКА, и, ж. Иноверка. Разноверка я – свекровь меня не любила (Бус. Своб.). Амур. (Своб.).

РАЗНОЛЕСИЦА, ы, ж. Смешанный лес. Разнолесица там: всякий лес. разные деревья (Е.-Ник. Окт.). Чернолесье, разнолесица там (Пуз. Окт.). Хаб. (Окт.). – Ср. Разнолѣсье.

РАЗНОЛѢСЬЕ, ъ я, ср. То же, что разнолѣсница. Тайга там, разнолѣсье (Нев. Лазо). Хаб. (Лазо).

РАЗНОРЫБИЦА, ы, ж. Рыба разных пород. Разнорыбицу накладыт – вот и получа́тся двойная уха (Уш. Шим.). Амур. (Шим.).

РАЗНОСИТЬ. ◊ Го́ре разноси́ть. Делиться горем, несчастьем с кем-л. Вечерова́ть бабы собира́ются: горе разносим. У меня мужика в сорок первом убили (Союз. Окт.). Хаб. (Окт.).

РАЗНОСЛОВИЦА, ы, ж. Различие в названиях одного и того же предмета, явления в одном языковом коллективе. Это разнословица: кто чердак называет, кто – потолок (Полярк. Мих.). Амур. (Мих.).

РАЗНОТРАВИЦА, ы, ж. Разнотравье. На лугу, в островах разнотравица (Купр. Мих.). Вязиль, польнь, пырей – разнотравица разная (Калин. Мих.). Разнотравица всяка же на лугу: карандашики цветут (Уш. Шим.). Амур. (Мих. Шим.). – Ср. Разнотравник.

РАЗНОТРАВНИК, а, м. То же, что разнотравица. Пойдѣмте к ре́лке сходим: это чистое место, там разнотравник (Джл. Скв.). Амур. (Скв.).

РАЗНОЯГОДКА, и, ж. Растение (какое?). У разноягодки коробочка как Марьины корѣнья, как пион; коробочка расколется – там разные ягодки: синеньки и красеньки. (Лонч. Бик.). Разноягодка от родимца. Ребѣнок родится, его бѣёт – поят разноягодкой (Пашк. Облuch.). Хаб. (Бик. Облuch.).

РАЗНЯТЬ, ннмѣу, ннмешь, сов., что. Разжечь. В этой загнетке уголёк, если сохранился, можно разнять огонѣк (Черн. Магд.). Амур. (Магд.).

РАЗОБРАТЬСЯ, берѣусь, берѣшь сь, сов. Раздѣлѣть, приготовившись ко сну. Постучали в окно, а я уже разобрата́ была (Обле. Облuch.). Он уже лёг, разобрался, а его зовут на сходку (Уш. Шим.). Амур. (Шим.). Хаб. (Облuch.).

РАЗОЗНАТЬ, аю, аешь, сов., кого. Узнать, опознать кого-л. Мы вот и разознали мать. Когда я разознала мать, ушла к ней, а у мачехи моей родня. Онѣ разознали это (Черн. Магд.). Амур. (Магд.).

РАЗОЗНАТЬСЯ, аю сь, аешь сь, сов. Дознаться, разоблачить кого-л. А потом уже разозналися, что она колдовка (Нев. Лазо). Хаб. (Лазо).

РАЗОРИТЬСЯ, и́т сь, сов. Стать неисправным, поломаться, разрушиться. Лампа разорится – казанѣц разжигали (Марк. Благ.). Амур. (Благ.).

РАЗОСТАВИТЬ, в лю, вишь, сов., что. 1. Расставить, разместить на видных местах. Я только купила духи, а она их разоставила, дети и вылили (Бушур. Облuch.). Хаб. (Облuch.).

2. Раздвинуть, увеличив расстояние между чем-л.; расставить. Грязь была – ноги разоставили и бухнулись (Черн. Магд.). Амур. (Магд.).

РАЗОСГЕЛИТЬ, лю, лешь, сов.; разостилать, аю, аешь, несов., что. Расстелить. Разостелешь шкуру на полог (Лен-ское Лен.). Разостилашь лён, потом на заплѣты развѣшишь (Пашк. Облuch.). Хаб. (Лен. Облuch.).

РАЗОСТИЛАТЬ. См. Разостелить.

РАЗОТКНУТЬ, нѣу, нѣшь, сов., что. Откупорить. Таки́ широко́ были горшки, разоткнѣшь дырку – сусло бежит (Рад. Облuch.). Хаб. (Облuch.).

РАЗРУБАТЬ, аю, аешь, сов., что. Разрубить. Дерево разрубаеть – и челѣк – дощечка, белка на неё наступает и проваливается (Черн. Магд.). Амур. (Магд.).

РАЗЪЯСНИВАТЬ. См. Разъяснять.

РАЗЪЯСНЯТЬ, ит, сов.; **разъяснять**, в а е т, несов., безл. Проясниться (о погоде). Хотя бы *разъяснело, выяснело бы к утру* (Ст. Окт.). *Сейчас начинатъ разъяснивать, а утром тучи были* (Кольц. Шим.). Амур. (Шим.). Хаб. (Окт.).

РАЛО, а, ср. Устар. Железный лемех деревянной сохи (рис. 12, 16). У сохи *рало, лемех ли, соха деревянна вся, деревяшка называлась, а лемех железный* (Ст. Окт.). Хаб. (Вяз. Окт.). — Ср. Р а л ь н и к, Рез в 1-м знач.

РАЛЬНИК, а, м, Устар. То же, что рало. Только *ральник железный у сохи, а там всё деревянно: грабёль и всё остальное* (Пуз. Окт.). Хаб. (Окт.).

РАМУЗЫ, ра му з или з о в, мн. См. Арамузы в 1-м знач. *Рамузы наделили на ноги, оне кожаны были. Без рамуз штаны-то изорвёшь. Выше колена, судьи за вошкур привязывали* (Е.-Ник. Окт.). *На штаны сверху рамузы одевали, длинны таки, чтобы штаны не равались* (Черн. Магд.). Амур. (Магд.). Хаб. (Окт.).

РАНЕШНИЙ, я я, е е. Давний, старинный. *Ранешний хром мяекий, а сейчас выделка химическая* (Черн. Магд.). *Ранешна свадьба лучче, чем сейчас глянется* (Голов. Бир.). Амур. (Магд.) Хаб. (Бир.).

РАНЕШНО, нареч. Раньше, прежде. *Ранешно хлебушек рази такой был? В печке русской спекёшь — лубо поись!* (Алб. Скв.). Амур. (Скв.).

РАНЕШНОЕ, ого, ср., в знач. суц. Прошлое, давнее. *Про ранешно-то вам рассказывать?* (Сам. Окт.). *Счас-то не сравнить с ранешным* (Деж. Лен.). Хаб. (Лен. Окт.).

РАНЕШНЫЙ, а я, о е. 1. См. Ранешный. *Она военна еишб песня, ранешна* (Бдж. Лен.). *Всё рамно вы ранешну-то жись не поймёте. Ранешну жись не видал бы её никто!* (Лерм. Бик.). *На зверя были в ранешное время ловушки* (Анос. Шим.). *Ранешны-то порядки были стробя* (Пуз. Окт.). *Счас уже ранешного ничё нет* (Черн. Магд.). Амур. (Арх. Магд. Мих. Шим.). Хаб. (Бик. Лазо, Лен. Облuch. Окт. Хаб.).

2. Коренной (о старожилах села). *Одна новосёлка не сняла крестик, а Авдеева тётя Шура она ранешная, она всё помнит* (Покр. Бик.). *Тоже были ранешные жители, а эти приковочные* (Пашк. Облuch.). Хаб. (Бик. Облuch.).

РАННЯЯ ЗАРНИЦА. Планета Венера. В четыре часа утра *ранняя зарница заходит* (Е.-Ник. Окт.). Хаб. (Окт.).

РАННЯЯ СВАХА. Устар. Первая, старшая сваха. *Ранняя сваха идёт, старшая, на тарелочке гребешочек, кусочек маслица, скидает с невесты фату, волосы расплетат* (Бус. Своб.). Амур. (Своб.).

РАСКАТАТЬ, а ю, а е ш ь, сов., что. Экспр. Разобрать (об избе). Ты дом-то давно *раскатала на дрова* (Алб. Скв.). Амур. (Скв.).

РАСКЛАД. о Пахать в расклад. См. Пахать.

РАСКОЛОМ, нареч. В расщепленном, расколотом виде. Там *расколом палочка, чтоб держала давяжок* (Черн. Магд.). Амур. (Магд.).

РАСКОЛОТИТЬ, ч у, ти ш ь, сов., что. Экспр. Размешать, взбить (о продуктах). Масло, яйца, сметану — всё это *расколотят* (Марк. Благ.). Амур. (Благ.).

РАСКОНИШИТЬСЯ, ш у с ь, ши ш ь с я, сов. Раздеться. *Расконишились с дочкой, три зимы на русской печи проспали, а что сделаешь* (Черн. Магд.). Амур. (Магд.).

РАСКОП, а, м. Нов. Раскопка. *Раскопы делали, ямы, и находили пятки* (Заг. Своб.). Амур. (Своб.).

РАСКОЧАВЫВАТЬСЯ. См. Раскочеваться.

РАСКОЧЕВАТЬСЯ, ч у ю т с я, сов.; **раскочавываться**, а ю т с я, несов. Покинуть место жительства, уезжая в другие места; *разъехаться. Там деревушки мленьки-то раскочевались* (Ст. Окт.). *За эти годы всяких наехали, оне все раскочевались* (Кн-ка Кнст.). *Оне стали раскочавываться из Пузиной, когда Пузину утопило* (Сам. Окт.). *Теперь дети раскочавываются кто куда* (Е.-Ник. Окт.). Амур. (Арх. Кнст.). Хаб. (Лазо Окт.).

РАСКОШЕВЫВАТЬСЯ, а ю с ь, а е ш ь с я, несов. Расщедриваться. *Поись ешь чё было, а одёжа, это, правда, тяжело было, так что сильно не раскошевывались* (Уш. Шим.). Амур. (Шим.).

РАСКОШЕЛИТЬСЯ, л я т с я. Уехать (?); отделиться от родителей (?). *Они детки-то женились да раскошелились. Они будут разве жить со стариками-то?* (Ст. Окт.). Хаб. (Окт.).

РАСКОШЕННЫЙ, а я, о е, прич. Расклевенный, расширенный книзу (об одежде). *Платья раскошленные шили. Платья с уборкой и без уборок — раскошленные шили* (Джл. Скв.). *Ковфта вся раскошена, агромантами ушита* (Белояр. Маз.). *Юбка олеть книзу раскошена* (Черн. Магд.). Амур. (Магд. Скв. Шим.).

РАСКРУПНЕНИЕ, я, ср. Нов. Разукрупнение. *Тогда раскрупление было в тридцать пятым году-ка* (Пашк. Облuch.). Хаб. (Облuch.).

РАСКУБОРИТЬ, р ю, ри ш ь, сов.; **раскубировать**, а ю, а е ш ь, несов., что. Распечатать что-л., вскрыть. *Раскуборил конверт и выгашил деньги* (Нев. Лазо). *Эту тоже раскубировать надо банку* (Нев. Лазо). Хаб. (Лазо).

РАСКУЛАЧЕСТВО, а, ср. Устар. Раскулачивание. Это уж *раскулачество кода было* (Рад. Облuch.). Хаб. (Облuch.).

РАСКУРОЧИТЬ, ч у, чи ш ь, сов., что. Экспр. Разломать. А прляку *раскурочили и выбросили* (Сам. Окт.). Хаб. (Окт.).

РАСПАДОК, д к а, м. 1. Широкая измененность, окаймленная со всех сторон сопками. *Между сопками распадок — широкое низкое место, на нём и сено косили* (Пуз. Окт.). *В том распадке места много. Горы кругом, а он ниже всех. Распадок туда и сюда* (Джл. Скв.). *Там место было среди сопок, его распадком звали* (Уш. Шим.). Амур. (Скв. Шим.). Хаб. (Окт.).

2. Широкая долина. *Распадок тянется между гор, там грибов, ягоды много. Он широкий* (Джл. Скв.). *Распадок в горах, между гор ровное место, там дорога может пройти* (Алб. Скв.). *Распадок? Примерно, сопка идёт, и с той стороны сопка, а тут перевал, ямина такая* (Алб. Скв.). Амур. (Магд. Скв.).

РАСПАЗИТЬ, з ю, зи ш ь, сов., что. Раскрыть, растворить, распахнуть. *Ну, чё ты дверь-то распазил? Выходи отсюда!* (Алб. Скв.). Амур. (Скв.).

РАСПАЛЕНИЕ, я, ср. Воспаление. *Распаление было в левом боку* (Голов. Бир.). Хаб. (Бир.).

РАСПАРАЛЛЕЛИВАТЬ, а ю, а е ш ь, несов.

Делить плот на более мелкие соединения бревен — сплотки. Приходится распараллеливать да сплотками выводить лес (Благ. Окт.). Хаб. (Окт.). — Ср. Расплачивать.

РАСПАРИВАТЬ, а ю, а ешь, *несов.*, что. Делить на две равные половины. Распаривают волосы и заплетают молодухе две косы: теперь ты не деушка (Голов. Бир.). Хаб. (Бир.).

РАСПАРИТЬСЯ, я т с я, *сов.* Разойтись парами. Вы что, распарились уже? Только что я встретил одну пару (Уш. шим.). Амур. (Шим.).

РАСПЕЧЬ, к ёт, *сов.* безл. Вспухнуть, распухнуть. Другой раз губы вот так распекёт (Арг. Лазо). Хаб. (Лазо).

РАСПИВАТЬ. ◊ Распивать столы. Устар. Устраивать свадебное гуляние сразу после венчания. Столы распивали сразу, как только жених с невестой из-под венца приходили (Джл. Скв.). Амур. (Скв.).

РАСПЛАЧИВАТЬ, а ю, а ешь, *несов.*, что. То же, что распараллеливать. Нос не расплачивают, а корму разводят, ставят оплеуху (Благ. Окт.). Хаб. (Окт.).

РАСПОРУХАТЬСЯ, а ет с я, *сов.* Экспр. Сломаться. Распорухался ваш магнитофон (Деж. Лен.). Хаб. (Лен.). Нов. -Даур.

РАСПРЕДЕЛИТЬ, л ю, лиш ь, *сов.*, кого-что. Определить, найти отличительные признаки чего-л., кого-л. Не пойму, как эту рыбу можно распределить (Купр. Мих.). Амур. (Мих.).

РАСПРОСТАТЬСЯ, а ю с ь, а ешь с я, *сов.* Разрешиться от бремени; родить. Женщина не могла распростаться, бабка пришла, и она через час распросталась (Ст. Окт.). Мать была дома и помогла ей распростаться (Н. -Андр. Бел.). Амур. (Бел.). Хаб. (Окт.).

РАСПРОСТЯГАТЬ, а ю, а ешь, *несов.*, что и без доп. Распространять весть, слухи. У нас сильно не распростягали, не рассказывали (Красн. Маз.). Амур. (Маз.).

РАСПУСКА, б в, мн. Телега для перевозки бревен. Оси надеют, два колеса, кладутся брёвны возить на распуску (Калин. Мих.). Распуску телега такá: у ей ни коробу нет, ничё (Блг. Окт.). Распуску были: специально распускаются по длине лесины (Н.-Вскр. Шим.). Амур. (Мих. Шим.). Хаб. (Окт.). Нов. -Даур.

РАСПУСТИТЬСЯ, и т с я, *сов.* Разойтись (о дожде). Опять дождь распустился (Алекс. Шим.). Амур. (Шим.).

РАСПУСТИХА, и, ж. Неодобр. 1. Слабовольная, слабыхарактерная женщина. Мамка — распустиха была: не могла воспитать детей, всё им позволяла (Н.-Андр. Бел.). Амур. (Бел.).

2. Болтливая женщина. Какá распустиха: больно болтáт много! (Джл. Скв.). Амур. (Скв.).

3. Женщина легкого поведения, распутница. Кто плохо вели себя женщины, много с мужиками крутили — тех распустихами звали (Алб. Скв.). Амур. (Скв.).

РАССЕВАЛКА, и, ж. 1. Сито, предназначенное для сева вручную. Берут рассевалку — сито большое, одевают её через плечо, сито и всё (Бикин). Хаб. (Бик.).

2. Сеялка. Сеяли врушную: рассевалок-то не было, врушну рассеешь, заборонишь и всё (Блг. Окт.). Рассевалки были конные: запрягáшь четыре коня, а были рядовые, обычные,

один конь запрягался (Калин. Мих.). Амур. (Мих.). Хаб. (Окт.).

РАССИЖИВАТЬСЯ, а ет с я, *несов.* Квохтать, готовиться выводить цыплят (о курице). Рассиживается курица — значит, в полном порядке: будет сидеть на яйцах, а то может недопарить, слететь с них (Алб. Скв.). Амур. (Скв.).

РАСКРЕСТИ, б у, б ёшь, *сов.*; раскреба́ть, а ю, а ешь, *несов.*, что. Разгрести, разровнять, сделать площадку. Раскребе́шь снег и огонь разведёшь (Ст. Окт.). Какú-нибудь площадочку раскребут, расчистят и живут (Е.-Ник. Окт.). Раскребут гумно и молотят хлеб (Деж. Лен.). Я раскребала сама да и молотила молотилом (Бдж. Лен.). Хаб. (Лен. Окт.).

РАССОЛОДИТЬ, ж у́ или д ю́, *сов.* Приготовить солод. Красёньки камушки накаля́т — и в эту смесь из ярицы. Это называется рассолодит (Наг. Окт.). Хаб. (Окт.).

РАССОХА, и, ж. Устар. Разновидность старинной сохи. Рассоха, криву́ла — одинаковые сохи, были железны и деревянные (Алб. Скв.). Рассоха? Это такá лесина вырубáется, рога́, а потом эдак. Вот из её и делают рассоху (Черн. Магд.). Амур. (Магд. Скв.).

РАССТОЯТЬСЯ, и т с я, *сов.* Увеличиться в объеме (о дрожжевом тесте). Когда выкаташь хлеб, он должез тронуться, приподняться, расстояться (Алб. Скв.). Амур. (Скв.).

РАССУЧАТЬ, а ю, а ешь, *сов.*; рассу́чивать, а ю, а ешь, *несов.*, что. Раскатать (о тесте). Сочень рассучают когда, рыбу кусочками кладут, заворачивают (Пуз. Окт.). Заводят тесто, рассучивают и режут, лепёшки пекут (Голов. Бир.). Хаб. (Бир. Окт.).

РАСТОПАТЬСЯ, ч у́сь, ч ешь с я, *сов.* Прийти в бодрое состояние после сна или болезни. Ай, пока растопчусь, ноги не ходят (Черн. Магд.). Амур. (Магд.).

РАСТРАНИВАТЬСЯ. См. Растро́нуться.

РАСТРОНУТЬСЯ, не т с я, *сов.*; растрани́ваться, а ет с я, *несов.* Подняться (о тесте). Хлеб надо, чтобы растронулся, когда растронется, он солёкий не быáет (Черн. Магд.). Утром ярушники выпекают: на капустные листы сажу, они растронутся (Пашк. Облuch.). Хлеб на листьях растранивается (Черн. Магд.). Амур. (Бел. Благ. Магд.). Хаб. (Облuch.).

РАТОВЬЕ, ь я́, ср. Руюкятка топора; топориче. Хорошо, что ратовье в руках осталось, потом вы́ташил весь топор (Разд. Маз.). Амур. (Маз.).

РАХ, а, мн. Палка с развилкой на конце. Стога укрепляются со всех сторон рахом (Черн. Магд.). Амур. (Магд.). — Ср. Ра́ха в 1-м знач.

РАХА, и, ж. 1. То же, что рах. Раха — палка, а наверху рогулину сделал, четыре рахи надо, чтоб держали стог (Черн. Магд.). Амур. (Магд.).

2. То же, что рогату́лина в 1-м знач. Три рахи у остроги на черню́ (Черн. Магд.). Амур. (Магд.).

РВАНИЦА, ы, ж. Болезнь — закупорка вен. Рванница — закупорка вен. У меня где рванница была, всё засохло, кожа тулоном встала (Н.-Андр. Бел.). Амур. (Бел.).

РВАНЦЫ, б в, мн. Кусочки теста, сваренные в кипящем бульоне; клецки. Рванцы — намесишь тесто и рвёшь. Туда картошечек

покрошишь, тесто замесишь круто и рвёшь в чугун — рванцы назывались (Пашк. Облuch.). Галушки ли, рванцы делают, кто руками нарвёт, кто нарежет (Н.-Вскр. Шим.). Амур. (Шим.). Хаб. (Облuch.).

РВАНЬ, и, ж. Низкое топкое место. Рвань там на первой улице была, ну, падушка такая (Алб. Скв.). Амур. (Скв.).

1. РЕБРО, а, ср. Устар. Один из брусьев, набираемых на короткое бревно — чурку (см.), служащее орудием молотбы. Чурками молотили: вот такой длины кряж, а к нему ребра прибавляются (Сам. Окт.). Вот така толста деревина, на её ребра набиваются, она скачет и молотит (Наг. Окт.). На конях молотили; запрягали их в чурки с рёбрами (Внц. Лен.). Хаб. (Лен. Окт.). — Ср. Ребровина.

2. РЕБРО, а, ср. Желобок, вырезанный на стволе растущего дерева для стока смолы. Первопроходец корит лес, снимают кору, второй идёт ведёт усы, ребра прорезает (Джл. Скв.). Амур. (Скв.).

РЕБРОВИНА, ы, ж. Устар. То же, что 1. Ребро. Чурка, на чурку набиваются ребровины, она и оммалачивает, стукат колёсся. Ребровины на чурку наколочены, бруски такі (Е.-Нцк. Окт.). Хаб. (Окт.).

РЕБЯТЁ, нескл. Устар. Название старинного хороводного танца. Ребятё танцевали, в ребятё там четверо: два парня и две девочки. Песню поют: "Ребятё мое, ребятё, где вы деньги берётё?" (Калин. Мих.). Амур. (Мих. Шим.).

РЕВ, а или у, м. Громкий разговор. Иду мимо Зинки, а у их ре́в: гости пришли, обедают (Черн. Магд.). Амур. (Магд.).

РЕВЕНЬ-КОРЕНЬ, ревеня-кóрня, м. Лекарственное растение борец — *Aconitum L.* Ревень-корень — он борец ядовитый (Джл. Скв.). Из ревеня-корня настои делают. У него красивые ягодки, а сам он как ёлочка (Алб. Скв.). Амур. (Скв.).

РЕВЕТЬ, в у́, в ёшь, несов., кого и без доп. Громко звать. Уйдут далёко, дак ревьёшь не доревёсся (Бдж. Лен.). Ревут: "Ну идите пужнать!" (Союз. Окт.). Реви, реви кошку-то — тогда она прибежит (Алб. Скв.). Амур. (Магд. Своб. Скв.). Хаб. (Лен. Облuch. Окт.). Нов.-Даур.

◊ Реветь на лихомат. Очень громко кричать. Привязала уреуль на саму-то колёнюю: он на лихомат ревел (Черн. Магд.). Амур. (Магд.).

РЕДЕЛЬ, и, ж. Рыболовная сеть квадратной формы с мелкими ячейками. Если как сейчас вот, ределью ловят, редель делают и ставят на речках. Она такая связанная, квадратная, мелкая ячейка в ей. Вот ловят сейчас чебаков, хайруса, ленка. Редель бывает всяка: три метра на три и четыре есь (Лонч. Бик.). Хаб. (Бик.).

РЕДЮГА, и, ж. Грубое покрывало, связанное из разноцветных тряпичных лент. Летом укрывались редюгой: тряпки негодные рвут и на пряжи накручивают (Кн-ка Кнст.). Амур. (Кнст.).

РЕДЮЖКА, и, ж. Домотканый холст из грубой пряжи. Плоская мелкий, а конопля на нитки шло. Из матерки редюшки пряли. Подстилка, рогожка из их (Кврж. Кнст.). Амур. (Кнст.).

РЕЖАВИНА, ы, ж. Толстая жердь, используемая в строительстве. В юрте поперёк матку клали — режавину, для юрты режавину хорошу надо вырезать. Толсту жердь режавиной звали (Ст. Окт.). На балки быки ставят, а на быки режавины посередке прибавают (Внц. Лен.). Стропила кладут, быки, на их прибавают режавины (Ст. Окт.). Хаб. (Лен. Окт.).

РЕЖАК, а, м. Мешкообразная часть рыболовной сети, состоящей из двух или трех полотен. Двухстенкой хорошо рыбачить. Это также сетка, только пришивается в центре режак; её ставили по ходу рыбы. Если трёхстенка — с двух сторон режак (Пашк. Облuch.). Путанка в середине густая, а края редкие — режаки: рыба заходит и сидит, как в мешке (Заб. Вяз.). Жабровка без режакёв, одна стенка (Вас. Бик.). Хаб. (Бик. Вяз. Облuch.). — Ср. 1, Ря ж во 2-м знач.

РЕЖИК, а, м. Нож. Не забудь взять режик! (Осеж. Скв.). Амур. (Скв.).

РЕЗ, а или у, м. 1. Устар. То же, что рало (рис. 12, 16). Рассоха — та же сама соха, деревяга, к ней привинчивают рез железный (Бдж. Лен.). Шаболá деревянна была, а это рез — землю режет (Внц. Лен.). Соха деревянна, а рез железный (Блг. Окт.). Хаб. (Лен. Окт.).

2. Плушной нож, который крепится при вспашке целины впереди лемеха. Рез делил землю, он впереди плуга шёл (Алб. Скв.). У конного плуга есть рез, на скобе он крепится к стрелке плуга (Вен. Вяз.). Запрягаем шесть лошадей, вперёд рез поставим (Рад. Облuch.). Колесо нарезное у сохи, где идёт рез, там колесо по целине идёт (Каз. Хаб.). Рез вперёд стоял острый, ставился кверху, а зось скобой укреплался (Лонч. Бик.). Амур. (Скв.). Хаб. (Бик. Вяз. Лен. Облuch. Хаб.).

РЕЗЕЦ, з а́, м. Устар. Нож круглой формы с зубцами для вырезывания из теста фигурного печеня. Печеня называли вырезные. Они как пряники. Резец был как ножик, зубчики на нём. Когда хворосты делаешь, вырежешь красиво, как светочки (Союз. Окт.). Резец они печеня делать (Пуз. Окт.). Резец был самодельный хворосты стряпать (Калин. Мих.). Амур. (Мих.). Хаб. (Облuch. Окт.).

РЕЗКА, и, ж. Приспособление, которым режут свинец при изготовлении дробы ручным способом. Дробь нарежешь резкой, резка называлась. У тебя есть резка или каталка? (Чесн. Мих.). Амур. (Мих.). Хаб. (Облuch.).

РЕЗКИЙ, а я, о е. С острыми краями (о предмете, о который можно порезаться). Отдаю она колючая, резкая, по падям растёт (Союз. Окт.). Хаб. (Окт.).

РЕЗНИК, а, м. Растение — *Carex* из семейства осоковых (какое?). Что осока, что резник (Купр. Мих.). Амур. (Мих.).

РЕЗУХА, и, ж. Растение (какое?). Резуха — жёсткая трава (Лонч. Бик.). Хаб. (Бик.).

РЕЗУЧКА, и, ж. 1. Многолетнее растение осока пузырчатая — *Carex vesicaria L.* Резучка — это на болоте растёт, на кочках, чуть — разрежешь руку. Для шиботок вот она идёт, жнут серпом, делали кисти белить (Пашк. Облuch.). Это трава — резучка, коровы не едят резучку: она на кочках растёт (Каз. Хаб.). У нас

много трав. Травы косят, больше пырей, болотную кочкóвую траву — резучку (Джл. Скв.). Амур. (Скв.). Хаб. (Облuch. Хаб.).

2. Многолетнее растение осока ранняя — *Sagex græsox* Gasg. Резучка осокой называется. Скот выгоняют на резучку, пока она молодая. Это из неё кисти делают, белят избу потом (Кум. Шим.). Резучка — это трава, осока (Пашк. Облuch.). Резучку не будешь косить, а выбираешь пырей (Лонч. Бик.). Амур. (Шим.). Хаб. (Бик. Облuch.).

3. Многолетнее растение — *Sagex* из семейства осоковых (какое?). Осока круглая, это не резучка, а плоская осока — резучка. Сноп вязали осокой круглой: по резучке пальцами не проведешь — порежешь (Серг. Благ.). Амур. (Благ.).

4. Многолетнее растение осока двудомная — *Sagex dioica* L. Трава резучка она вострая. Если сухую реать, руки порежешь. Резучка невысокая, по земле стелется, кушать её не едят (Бикни). Хаб. (Бик.).

5. Многолетнее растение — *Sagex* из семейства осоковых (какое?). Резучка — резучая трава, она в огороде растёт, шишечки у неё (Е.-Ник. Окт.). Хаб. (Окт.).

6. Растение неслия — *Neslia* Deev. Кругляш — высбка така трава, листья круглы и плоски есь, резучка ешшо зовут, на кочках растёт (Джл. Скв.). Амур. (Скв.).

РЕЗЬ, и, ж. То же, что рез во 2-м знач. Скобой привёртывалась резь эта (Е.-Ник. Окт.). Хаб. (Окт.).

РЕЛКА, и, ж. 1. Возвышенность, холм. Там, на рёлке, было село (Нев. Лазо). Корчевать надо рёлки, высокие места, там урожайности больше (Наг. Окт.). Рёлка? Дах это амурское название, возвышенность, чешнок на рёлках (Уш. Шим.). Рёлка — высóка местность, это по-гурански, и так говорят — на бугорке: и над речкой рёлка, и на лугах она же есь — рёлки (Черн. Магд.). Амур. (Бел. Благ. Магд. Скв. Шим.). Хаб. (Лазо Окт.).

2. Открытое ровное возвышенное место, пригодное под пашню или сенокосные угодья. Ну, рёлка — открытое ровное место. Рёлка и возле сопок бывает (Сад. Окт.). На рёлках траву косили (Уш. Шим.). Пойдёмте к рёлке сходим: это чистое место там разнотравник (Джл. Скв.). Амур. (Скв. Шим.).

|| Открытая ровная площадка на вершине сопки, холма. Вот выдалась возвышенность, а на ней ровное, открытое место — это рёлка (Заг. Своб.). Амур. (Своб.).

3. Пологий склон сопки, холма. Завтра надо объехать эти рёлки (Деж. Лен.). На рёлках растут саранки, светут в июле, в августе (Лонч. Бик.). Хаб. (Бик. Лен.).

4. Сухое, возвышенное место, островок среди болот или заболоченной низменности. Кругом болото, а в середине рёлка. На рёлках сено косили (Пуз. Окт.). Мокрые места, а посередине возвышенность. Она и называется рёлкой (Алб. Скв.). Амур. (Скв.). Хаб. (Окт.). || Островок на болоте, поросший лесом. На рёлке лес кучкой, а кругом болота, это место рёлкой называли (Вас. Бик.). Рёлка — на болоте участок, на нём черёмуха растёт, вёрба (Черн. Магд.). Амур. (Магд.). Хаб. (Бик.).

5. Гряды леса среди пашен. Рёлка — это

лес, а вокруг рёлки — поля (Уш. Шим.). Амур. (Шим.).

6. Мелколесье. Войдёшь в рёлку-то, в редкий лес, вот там чаще всего и растут берёзы. (Джл. Скв.). Амур. (Скв.). Нов.-Даур.

РЁЛОЧКА, и, ж. 1. Ласк. к рёлка во 2-м знач. Бутаны большие на возвышенных местах, на рёлочках (Пашк. Облuch.). Хаб. (Облuch.).

2. Возвышенное место на огороде. Рёлочку сквозь полюсу прошли. У меня кукурузы одна рёлочка (Н.-Андр. Благ.). Амур. (Благ.).

3. Ласк. к рёлка в 4-м знач. Перейдёшь рёлочку эту. Ну, остров на болоте, тальником зарос (Нев. Лазо). Хаб. (Лазо).

4. Островок леса на заболоченном месте. Через падь перенал эту козу, потом в рёлочке спрятался, стал поджидать (Джл. Скв.). Амур. (Скв.).

РЕМУЗЫ, рему́з или зов, мн. См. Раму́зы. Ремузы с крепкой кожи шьют чтоб штаны не рвались. Поверх штанов ремузы надевают и за пояс привязывают (Белояр. Маз.). Ремузы шили для охотников специально. Они только не меховые, они из кожи выделанные (Черн. Магд.). Амур. (Магд. Маз.).

РЕМУШКИ, ш е к, мн. Пренебр. Лохмотья. Дохранили одежду — одне ремушки остались (Е.-Ник. Окт.). Хаб. (Окт.). Нов.-Даур.

РЕССОРЫ, о в, мн. Сдобное печенье вроде хвороста. К паске рессоры я пекла (Алб. Скв.). Амур. (Скв.).

РЕШИТЬ, ш у́, ш и́шь, сов. 1. Что. Порезать, сломать, покалечить (об органах тела) Решить ногу, будешь сидеть дома! (Нев. Лазо). Ноги-то решишь, куды полезла? (Е.-Ник. Окт.). Хаб. (Лазо Окт.).

2. Кого. Погубить. Плыли по Амуру на плотах. Отец меня с собой брал. Мама говорила: "Стелан, ты решишь девочку!" (Уш. Шим.). Ой, молодуха, решишь сама себя! (Обл.-е.). Амур. (Шим.). Хаб. (Облuch.).

|| Что. Погубить (об имуществе). Все решил, всё утопил (Нев. Лазо). Хаб. (Лазо).

РЖАВЕЦ, в ца, м. Туман, поражающей зерно злаковых растений. Ежели дожди, ржавец падал на землю, насырет, так ржавец был на пшенице (Деж. Лен.). Ржавец вот падал: крапинки по всему зерну, пшеница поржалась (Бдж. Лен.). Хаб. (Лен.).

РЖАВЕЦ, в ца, м. Водоем со стоячей водой красноватого цвета. На ржавце стоячая вода, красная, как ржавая (Джл. Скв.). Амур. (Скв.). — Ср. Р ж а в е ц а.

РЖАВИЦА, ы, ж. То же, что ржавец. А ведь ржавицу-то сразу выдать: вода в ей красная от ржавчины (Джл. Скв.). Амур. (Скв.).

РЖАВКА, и, ж. Стоячая вода красноватого цвета. На болоте может быть и красная вода, как ржавчина, ржавкой называется (Джл. Скв.). Амур. (Скв.).

РЖАНУХА, и, ж. 1. Зерно яровой ржи. Сначала ржануху, зерно ярицы, намочат, она ростки даст, смелют, сделают лепёшки и просушат (Пашк. Облuch.). Хаб. (Облuch.).

2. Ржаная мука. Ржануху замешивают жидко, как кашу, и залепляют отверстие в корчаге (Пашк. Облuch.). Хаб. (Облuch.).

РЖИЩЕ, а, ср. Поле, на котором сеяли рожь. Ржищие надо спазать. Ржищие, где

рожь селяи, гречушиише, где гречиха (Нев. Лазо). Хаб. (Лазо).

РИДВАН, а, м. 1. Тарантас. Раньше назывался тарантас, а сейчас ридван (Ин-ка Арх.). Амур. (Арх.).

2. Устар. Длинная телега для перевозки снопов. Были ридваны — такі длинны телеги, снопы на их возили (Чесн. Мих.). Амур. (Мих.). — Ср. Ридвана, Ридванка.

РИДВАНА, ы, ж. Устар. То же, что ридван во 2-м знач. Ридвана была, телега такая длинная, хлеб возили, сено (Кн-ка Кнст.). Амур. (Кнст.).

РИДВАНКА, и, ж. То же, что ридван во 2-м знач. Грузовая телега есь для сена, соломы — дрожки, или ридванка (Калин. Мих.). Амур. (Мих.).

РИЗЕТКА, и, ж. Устройство для включения электроприборов в сеть; розетка. Не работат магнитофон: может, в ризетке че? (Калин. Мих.). Амур. (Мих.).

РОБИТЬ, блю, бишь, несов. 1. Работать, трудиться. Робят на пашне от зари до зари (Пуз. Окт.). Жили, робили, робили же врушну и внимания не брали (Деж. Лен.). Мы только слышали, как раньше-то робили на кулака, на барина (Е.-Ник. Окт.). Это уж я робить начал — железн-то сохи пошли (Е.-Ник. Окт.). Где бы он ни робил, везде выголяют (Е.-Ник. Окт.). Хаб. (Лен. Окт.).

2. Производить, изготовлять что-л. Де ж ему робить? Ему и робить некого: переделано уж всё (Деж. Лен.). Хаб. (Лен.).

РОВНЯ, и, ж. 1. Возраст. На игранчики по своей ровне все собирались (Е.-Ник. Окт.). Хаб. (Окт.).

2. Собир. Ровесники. А наша-то ровня девшники не делали (Внц. Лен.). Моя вся ровня умерли (Е.-Ник. Окт.). Хаб. (Лен. Окт.).

РОГ, а, м. Устар. Ручка примитивной деревянной сохи в виде естественной развилки (рис. 12, 1d). Рогалюха называли эту соху, у её ручки — рога (Наг. Окт.). Рогатка была така соха, держали за рога за эти (Н.-Вскр. Шим.). Амур. (Шим.). Хаб. (Окт.). — Ср. Рогаль во 2-м знач., Рогальха во 2-м знач., Рогатюля, Рогач в 1-м знач.

♠ Месяц на рогу. См. Месяц.

РОГАЛИНА, ы, ж. Деревянная палка с развилкой на конце. Сделат четыре рогалины над костром, и подкладывали дрова (Голов. Бир.). Хаб. (Бир.).

РОГАЛЬ, я, м.; мн. рогали. Устар. 1. Ручка сохи, плуга. Да у сохи разны части: ручку рогаль звали (Джл. Скв.). Рогаль — это за которую дбржатся, рогаль назывался — ручка сохи (Бдж. Лен.). Пахать пахал. Рогали у сохи, а поперек палка, прямо за их и держались (Е.-Ник. Окт.). Амур. (Скв.). Хаб. (Лен. Окт.).

2. То же, что рог. Рогалюха ли, развалюха она там? Деревяшка эту соху называли: рогаль у её, один сошник и попережина (Бикин). Деревянный-то сохи я застал, у их ручки — рогали (Е.-Ник. Окт.). Хаб. (Бик. Окт.).

РОГАЛЮХА, и, ж. 1. Изогнутая в виде рога деревянная палка. Деревяшка крива, рогалюха, прямо, да и всё, картошку рогалюхами копидь (Сад. Окт.). Хаб. (Окт.).

2. Устар. То же, что рог. Рогалюха у деревянной сохи, это за что брались во время

вспашки (Джл. Скв.). Ручка у сохи — рогалюха, крива, как рог, срублена из кривой берёзы (Пуз. Окт.). Амур. (Скв.). Хаб. (Лазо Окт.).

3. Устар. Деревянная соха с железным лемехом. Рогалюхой пахали деревянной, а на конце железина. Одна лошадь тянет, ни, колес, ничего (Черн. Магд.). Рогалюхи были. Когда разворачивается [пахарь] из борозды в борозду, на руках эту рогалюху заносили (Калин. Мих.). Хорошо помню рогалюху-то: у её всё деревянно, без колёс, а лемех железный (Ст. Окт.). Наши родители пахали рогалюхой. Эта рогалюха — така же кривулька; если её отпустить с рук, она в землю закапывается, конь оставаливается (Черн. Магд.). Амур. (повсем.). Хаб. (повсем.). — Ср. 1. Рогатка, Рогулька в 3-м знач., 2. Рогуля, Рогулятка.

РОГАЛЮШКА, и, ж. Пренебр. к рогалюха в 3-м знач. По-ранешному, я помню, пахали рогалюхами, рогалюшки были устроены самодельски (Алб. Скв.). Амур. (Скв.).

1. **РОГАТКА**, и, ж. То же, что рогалюха в 3-м знач. Рогатка была така соха, держались за рога за эти (Н.-Вскр. Шим.). Амур. (Шим.).

2. **РОГАТКА**, и, ж. Устар. Домик или будка, в котором помещалась таможня. Если подозрительный, тебя в дом отведут: там рогатка была, будка такая жилия, и стоит человек. Тебя тут обыщут (Черн. Магд.). Рогатки у их были [у китайцев], рогатки на берегу стояли (Ст. Окт.). На Амуре рогатки стояли, пропуска берёшь и идёшь (Уш. Шим.). Амур. (Магд. Шим.). Хаб. (Бир. Окт.).

РОГАТУЛИНА, ы, ж. 1. Один из зубцов развилки. Деревянные вилы были — двухрожки, а у их всего две рогатулины (Уш. Шим.). Амур. (Шим.). — Ср. Рогатюлька. Рогач во 2-м знач., Рогулька во 2-м знач.

2. С-образная деталь самопрямки с короткими полусогнутыми металлическими зубьями. На рогатулине нить сучили (Н.-Вскр. Шим.). Амур. (Шим.). — Ср. Рогатюлька. Рогач во 2-м знач., Рогулька во 2-м знач.

РОГАТУЛЬКА, и, ж. То же, что рогатулина во 2-м знач. Шерсть-то мы в рогатульку толкали, а потом нить тянули (Кн-ка Кнст.). Амур. (Кнст.).

РОГАТУЛЯ, и, ж. То же, что рог. Рогатули были у казули деревянны (Калин. Мих.). Амур. (Мих.).

РОГАЧ, а, м. 1. То же, что рог. У сохи рогачи, держатся за котёры (Войк. Кнст.). Амур. (Кнст.).

2. То же, что рогатулина во 2-м знач. А нитка у самопрямки через рогач идёт, не путается (Кврж. Кнст.). Амур. (Кнст.).

3. Ухват (рис. 5, 5). Чугуны ставят в печь, потом вытаскивают их рогачом на шесток (Пашк. Облч.). Возьми рогач да вытащи чугуун из печки (Сол. Джел.). Амур. (Джел. Кнст. Мих. Своб.). Хаб. (Бир. Вяз. Лазо Облч. Окт.). — Ср. Рогачик.

РОГАЧИК, а, м. То же, что рогач в 3-м знач. Если большие горшки, то большой рогачик, какие чугуночки, такой рогачик (Кн-ка Кнст.). Амур. (Кнст.).

РОГУЛИСТЫЙ, ая, ое. Ветвистый, кустистый (о растениях). Она вот така рогулиста, кустовата гречиха, она подпаривает землю (Нев. Лазо). Хаб. (Лазо).

РОГУЛЬКА, и, ж. 1. Палочка с развилкой

на конце. Масло сбивали рогулькой (Алб. Скв.). Амур. (Скв.). — Ср. Рогуляшка.

2. То же, что рога́тулина во 2-м знач. Сами пряли раньше девки на посиделках: это вот рогулька для ниток (Марк. Благ.). Амур. (Благ.).

3. Устар. То же, что рога́люха в 3-м знач. Котора шибко старинна соха, называлась рогулька. Рогульки где руками держались (Мар. Облuch.). Я рогулькой напахался: они деревянные были, и клин деревянный (Черн. Магд.). Была соха рогулька, отес пахал, эти рогульки-то я уж не застал (Деж. Лен.). Амур. (Кнст. Магд. Мих. Скв.). Хаб. (Лен. Облuch. Окт.).

1. РОГУЛЯ, и, ж. Дикая коза. Рогуля к ручью часто ходила вместе с козлёночком (Алб. Скв.). Амур. (Скв.).

2. РОГУЛЯ, и, ж. Устар. То же, что рога́люха в 3-м знач. Приехали судьбы, плугов-то ешё не было. Рогулю сделают из дерева и сошник сами приделывают (Бдж. Лен.). Хаб. (Лен.).

РОГУЛЯТКА, и, ж. Устар. То же, что рога́люха в 3-м знач. Мы гречиху сеяли до колхозов, ешё рогулятки были, какими-то рогулятками пахали (Деж. Лен.). Хаб. (Лен.).

РОГУЛЯХА, и, ж. Палка с развилкой на конце; рогуля. На спине торба: мы-то прямо в лямки, а на плечи рогуляху, вилашку лёгоньку, оно ловчѐ: остановился, сел, рогуляха упрѣтся — плечи-то и отдохнут (Ст. Окт.). Хаб. (Окт.).

РОГУЛЯШКА, и, ж. То же, что рогу́лька в 1-м знач. А в капкане делался така рогуляшка (Ам. Окт.). Хаб. (Окт.).

РОДИЛКА, и, ж. Женщина, которая недавно родила. Уход сейчас за родилками хороший, а раньше что... (Джл. Скв.). Амур. (Скв.).

РОДИМЕЦ, мца, м. 1. Эпилепсия. Её бьет родимец — младенческа болѣсь, её не излечат ничем (Союз. Окт.). Родимец у него — значит припадки бьют (Джл. Скв.). Амур. (Благ. Бел. Магд. Своб. Скв. Шим.). Хаб. (Облuch. Окт.). Нов.-Даур.

2. Болезненный припадок у маленьких детей, сопровождающийся судорогами и потерей сознания. Разноягодка от родимца: ребёнок родился — его бѣт (Пашк. Облuch.). Этот светок от родимца младенческа, аленький светочек, светѣт пятачком, заавривают, как чай, и дают ребёночку (Лонч. Бик.). Хаб. (Бик. Облuch.).

РОДИМЧАТЫЙ, ая, ое. Большой эпилепсией. Были у нас родимчатые дети, родимец был (Алб. Скв.). Парень, который мне пимѣ давал, был родимчатый. Заночу я крест в дверь, смотрю, а его родимец бѣт (Бус. Своб.). Амур. (Своб. Скв.).

РОДИМЫЙ, ая, ое. Плодородный. У ей огород родимый: там земля, как пух (Серг. Благ.). За родимой землѣй нужен глаз да глаз, чтоб урожай богатый был (Уш. Шим.). Почвы у нас родимые, какие урожаи бригада собирала! (Кольц. Шим.). Амур. (Благ. Магд. Шим.).

РОДИХА, и, ж. Рожаящая или только что родившая женщина. Ты туда не ходи: там родиха (Джл. Скв.). Родихой звали женщину, котора только что родила (Алекс.

Шим.). Амур. (Скв. Шим.). — Ср. Рожа́лка.

РОДНЫЙ, ая, ое. Урожайный, обильный (о плодах, зерне, овощах). Лопатой копашь, копашь, но та родная, крунная картошка (Черн. Магд.). Амур. (Магд.).

РОДОВА, ы, ж. 1. Собр. Родня, кровные родственники. Из моей родовой одна я осталась (Алб. Скв.). В чью онѣ родовой такѣ уроста? (Пуз. Окт.). Одна же родова у нас: вот этот дом дедов, этот брата. Много тут наших (Алб. Скв.). У нас вся родова песни пела (Черн. Магд.). Амур. (Бел. Благ. Магд. Скв.). Хаб. (Окт.). — Ср. Родства́.

2. Родословие, генеалогия. Брали невесту по родове. Она хорошей родовой: отец и мать спокойные, не лишебѣйники (Н.-Андр. Бел.). Амур. (Бел. Скв.).

3. Наследственность. Пьяницы то ли по родове, то ли сами себя так вели? (Н.-Андр. Бел.). Амур. (Бел.).

РОДСТВА, ы, ж. То же, что родова́ в 1-м знач. Поехал в Хабаровск, у меня там родства богатая (Уш. Шим.). Амур. (Шим.).

РОЖАЛКА, и, ж. То же, что родиха. Сейчас уход, конечно, не тот. Рожалка сейчас в отдельной комнате (Джл. Скв.). Амур. (Скв.).

РОЖДЕНКА, и, ж. Уроженка. Она рожденка здѣшня, она вам всё расскажет (Джл. Скв.). Лена тоже ушакѣвская рожденка (Уш. Шим.). Я ольгинская рожденка, а он черняевский (Черн. Магд.). Амур. (Магд. Скв. Шим.).

РОЖЕЛЬНИЦА, ы, ж. Женщина, которая рождает; роженица. Рожельниц всех собрали в родильном зале; рожельница — это рожат котора (Пашк. Облuch.). Хаб. (Облuch.).

РОЖЕНЬ, жнйя, м. Заостренная с обоих концов длинная жердь, которая используется на покосе при перевозке копен. Рожень — палка, возят копны. Подталкивают этот рожень под копку, а сверху тоже верѣвку, чтобы копна не разваливалась (Бикин.). Копны возили таском, палка называлась рожень (Наг. Окт.). Рожень — это така жердь, которую завѣстривают и под копку подталкивают, завязывают веревкой через верх копны; впрягают лошадь и везут через кочки (Алб. Скв.). Метали копны и на рожнях возили (Черн. Магд.). Амур. (Магд. Скв. Шим.). Хаб. (Бик. Окт.). Нов.-Даур.

РОЖОК. ◊ Месяц на рожкѣ. ◊ Месяц рожками вверх. См. Месяц.

1. РОНЖА, и, ж. Длинная толстая жердь. Ронжа — это жердь парѣмить ей, она длинна, лисьяна. Когда парѣмят, то бревно прихватывают ронжей. (Черн. Магд.). Два бревна снизу идут, и ронжа сверху. Ронжами крепили плот (Алб. Скв.). Брёвна складывают на берегу, а между бревнами — ронжи (Н.-Вскр. Шим.). Амур. (Магд. Своб. Скв. Шим.). — Ср. Слѣга в 1-м знач.

2. РОНЖА, и, ж. Птица сойка. Ронжи летают наподобие сороки. И птицу называют ронжа, как в лесозаготовках ронжи. Птица така же тонкая, пригонистая. А правильно их называют сойки (Н.-Вскр. Шим.). Птица — ронжа, я не знаю, как её по-научному. Она такая хитрая птица, тѣмно-голубого цве-

ту, по крыльям есть красивые напестрённые пёрышки (Черн. Магд.). Амур. (Магд. Шим.).

РОНЬЖА, и, ж. 1. См. 1. Ронжа. На пароме есть ронжа. Когда кольца вьют на двух брёвнах, там жердь, палка поперёдина — это и есть ронжа (Джл. Скв.). Сходи, наруби ронжи для плотов! Тащишь ронжи! (Черн. Магд.). На чё плотишь лес? На ронжи. За ронжи и соединяшь брёвна: через ронжу клином (Е.-Ник. Окт.). Ронжи для поперёдных лёжек, на них накатывают лес (Толб. Скв.). Амур. (Магд. Скв.). Хаб. (Бик. Окт.).

РОСЕЕЦ, росейца, м. Переселенец из европейской части России. Гурны говорят: "А это не амурские, переселенцы, росейцы" (Кн-ка Кнст.). Амур. (Кнст.). — Ср. Росейский.

РОСЕЙКИ, росеек, мн. Грибы подосиновики (?). Росеек набрали полно ведро. Оне под осинами больше, в осиновом лесу (Алб. Скв.). Амур. (Скв.).

РОСНОЙ ЛАДАН. Растение валериана — *Valeriana amurensis* L. Аверьянка трава у нас росла, раньше люди звали росной ладан: светёт малиновым, мелконьки листочки, выsóба растёт, а станешь копать — как рука корешочек (Лонч. Бик.). Хаб. (Бик.).

РОСПУСКИ, ов, мн. См. Распузка. Роспуски — это просто телеги: четыре колеса, ящик — на таких мы груз возили (Алб. Скв.). Как повезём брёвна да на роспуках, задок съмáшь у телеги (Ст. Окт.). Амур. (Скв.). Хаб. (Окт.). Нов.-Даур.

РОССЕЙСКИЙ, ого, м. То же, что росейц. Что-нибудь скажет не по-путёвому — сразу видно, что россейский (Кн-ка Кнст.). Это район вот россейские делают (Обл-е). Амур. (Кнст.). Хаб. (Облч.).

РОССТАНЬ, и, ж. Перекресток двух или нескольких дорог; распустье. Когда гадали на рождество, приходили на росстань, ложились (Кас. Арх.). На росстани зачёртываться шли, крес снимали (Н.-Андр. Бел.). Амур. (Арх. Бел.). Нов.-Даур.

РОССТАНЬ, и, ж. См. Росстань. В свяжки ходили девки, бежали на росстань гадать (Ам. Окт.). На росстань бежали, за деревню. За деревню выйдешь — там росстань (Рад. Облч.). Хаб. (Бир. Облч. Окт.).

1. **РОСТ**, а или у, м. Возраст. Мой рост-то, мои года, мы ешшо жили однолишно (Е.-Ник. Окт.). Вот мой рост: делали причёски! (Деж. Лен.). Хаб. (Лен. Окт.).

2. **РОСТ**, а или у, м. Росток у зерна. Большой рост вырастет, тогда высушишь это зерно и смелешь (Полев. Окт.). Хаб. (Окт.).

РОСТИТЬ, рощу, ростишь, несоев., кого. 1. Выращивать (о домашней скотине). Отец растил корову (Пашк. Облч.). Хаб. (Облч.).

2. Растить, воспитывать детей. Я осталась без мужика, всех детей сама растила (Ам. Окт.). Мать нас растила одна (Бир-жан). Амур. (Кнст. Мих.). Хаб. (Бик. Бир. Лен. Облч. Окт.).

РОТАН, а, м. 1. Рыба — *Percottus glehni* (Dyb.); обитающая в озерах и протоках бассейна Амура. Голова́нчик? Это ротан. Эта рыба вся в голове (Вен. Вяз.). У нас тут гольян, ротан чёрный, плёти (Н.-Петр. Кнст.). Ротан он маленький. Ерш озёрный, его ротаном зовут (Оренб. Бик.). Там ротан жи-

вёт, карась и косатка в чистой воде (Пашк. Облч.). Головастики, ротаны водятся в Амуре Гольян он и счас в озёрах-то, ротаном всё зовут, или озёрник (Наг. Окт.). Амур. (Кнст.). Хаб. (Бик. Вяз. Облч. Окт.).

2. Рыба подкаменник-широлобка; бычок — *Mesocottus haitej* (Dyb.). Колючки ешшо у бычка, или его ротаном зовут. Вот у ротана есть колючки по бокам головы (Джл. Скв.). Амур. (Скв.).

РОТАНЧИК, а, м. Ласк. к ротан в 1-м знач. Ротанчики на сома похожие (Кврж. Кнст.). Ротанчики — это така рыба озёрна (Внц. Лен.). Амур. (Благ. Бел. Кнст.). Хаб. (Лен.).

РОХЛЫЙ, ая, о е. Пористый, неплотный; рыхлый. Наступили на дерево свалёное, а оно трухлявое, рохлое, а сверху казалось крепким. Рохлае дерево уже никуда не годится (Джл. Скв.). Амур. (Скв.). Нов.-Даур.

РУБАХА. ◊ Перемы́ваха да рубаха. См. Перемы́ваха.

РУБАХА-ПЕРЕЛИВАХА, и, ж. О поношенной, застиранной одежде. Родители таки тупы были, не шили одёж. Одна рубаха-переливаха (Черн. Магд.). Амур. (Магд.).

РУБАШКА, и, ж. Верхняя оболочка берестяной посуды. Тулун — это самая целая берёста. А потом рубашку сверху для красоты и для прочности. Обручи тоже для красоты (Бикин). Хаб. (Бик.).

◊ Рубашку снять. См. Снять.

1. **РУБЕЛЬ**, рубля или рубеля, м. Деревянный брусок с вырубленными поперечными желобками для глажения или выколачивания белья (рис. 5, 9). Рубель — это каток, рубахи гладили, рублём их каташь — утюгов не было (Дим. Мих.). Рубель был: выкаташь рубашки — и как выглажены, рубель он с зубцами. Это ката́лка, а это рубель (Пашк. Облч.). Рубель — рубчатый валёк. Рублём катали и выколачивали (Черн. Магд.). Амур. (Благ. Кнст. Магд. Мих. Скв. Шим.). Хаб. (Облч.).

2. **РУБЕЛЬ**, рубеля, м. Жердь, с помощью которой притягивают сено или снопы на возу. Рублём сено притягивали, снопы тоже везут на ток, дак прижимают (Мих. Мих.). Через рубель верёвку перекинут и затягивают воз (Пашк. Облч.). Амур. (Мих.). Хаб. (Облч.).

РУБИТЬ. ◊ Стопу рубить (срубить). Делать сруб деревянного дома. Стопу рубить надо (Сам. Окт.). Дак вот стопу срубят из круглого лесу и начинают его тесать (Блг. Окт.). Стопу срубил или сруб срубил. — всё равно, потом крышу делашь (Черн. Магд.). Амур. (Магд.). Хаб. (Окт.).

РУБИТЬ. ◊ Рубить в чашку (чашкой). Строить деревянный дом, сарай и т. п., заделывая углы постройки так, чтобы конец одного бревна вставлялся в выемку, вырубленную в конце другого. Дом строился без гвоздей, рубили в чашку, выемку делали в брёвнах. Раньше сараи рубили чашкой (Заб. Вяз.). Хаб. (Вяз.).

РУБЧАТЫЙ ЯЗЫК. Деталь мялки для кожи — толстая палка с вырубленными на ней поперечными желобками. Рубчатым языком кожу мяли, в тальках мяли: на палке таки зарубки, зубцы (Пашк. Облч.). Хаб. (Облч.).



Рис. 1. Одежда: 1 - козляк; 2 - ергач; 3 - борчатка; 4 - гулами; 5 - казачок; 6 - курмушка.



Рис. 2. Головные уборы и рукавицы: 1 – дырватки; 2 – орогда; 3 – шубенки; 4 – вязенки; 5 – фалышонка; 6 – верхонки.



Рис. 3. Обувь: 1 - котики; 2 - коврики; 3 - сапожки; 4 - гусары; 5 - морщины; 6 - сапожки.

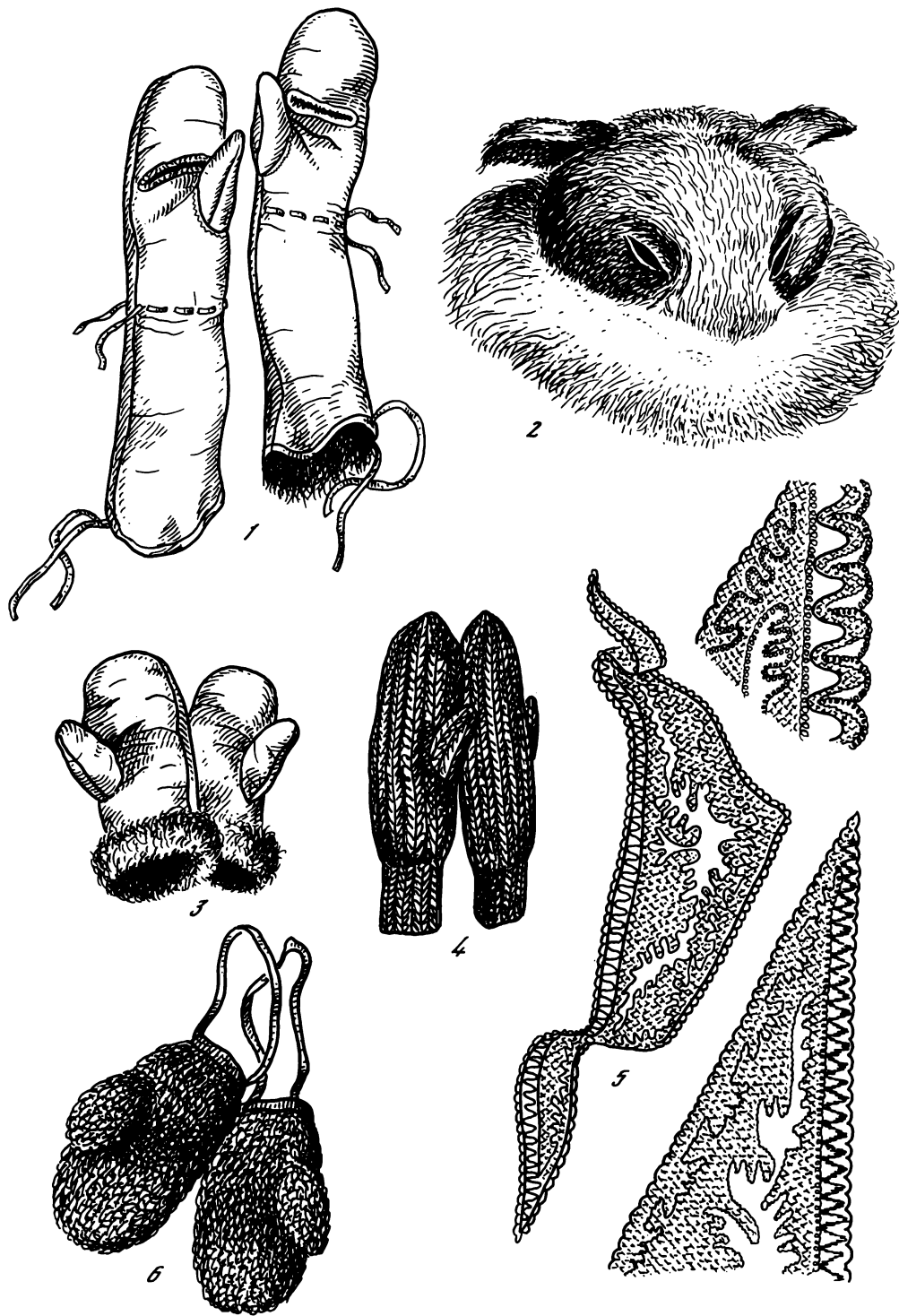

Рис. 4. Рабочая обувь: 1 – бродни; 2 – арамумы; 3 – олочи; а – стрелка; б – ковары; в – головки; г – оборки; 4 – доктоны.

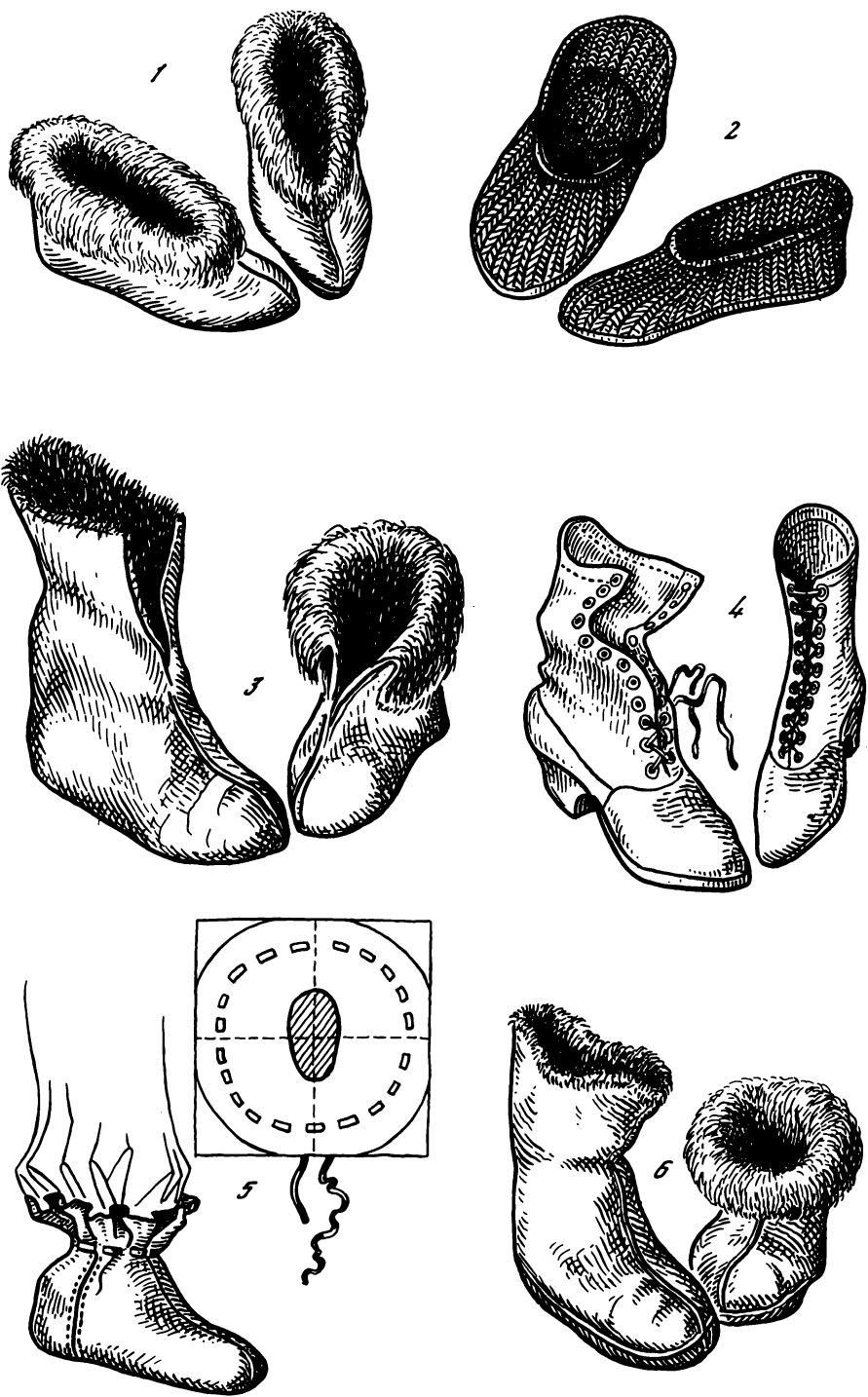

Рис. 5. Хозяйственная утварь и посуда: 1 — корчага; 2 — ланок; 3—4 — латки; 5 — рогач; 6 — чепельник; 7 — лагун; 8 — ршшалка; 9 — катальник; 10 — сельница; 11 — банка-самосадка.



Рис. 6. Берестяные изделия: 1 – туез; 2 – туесок; 3 – чуман; 4 – турсук; 5 – набирка; 6 – крошни; 7 – биток.

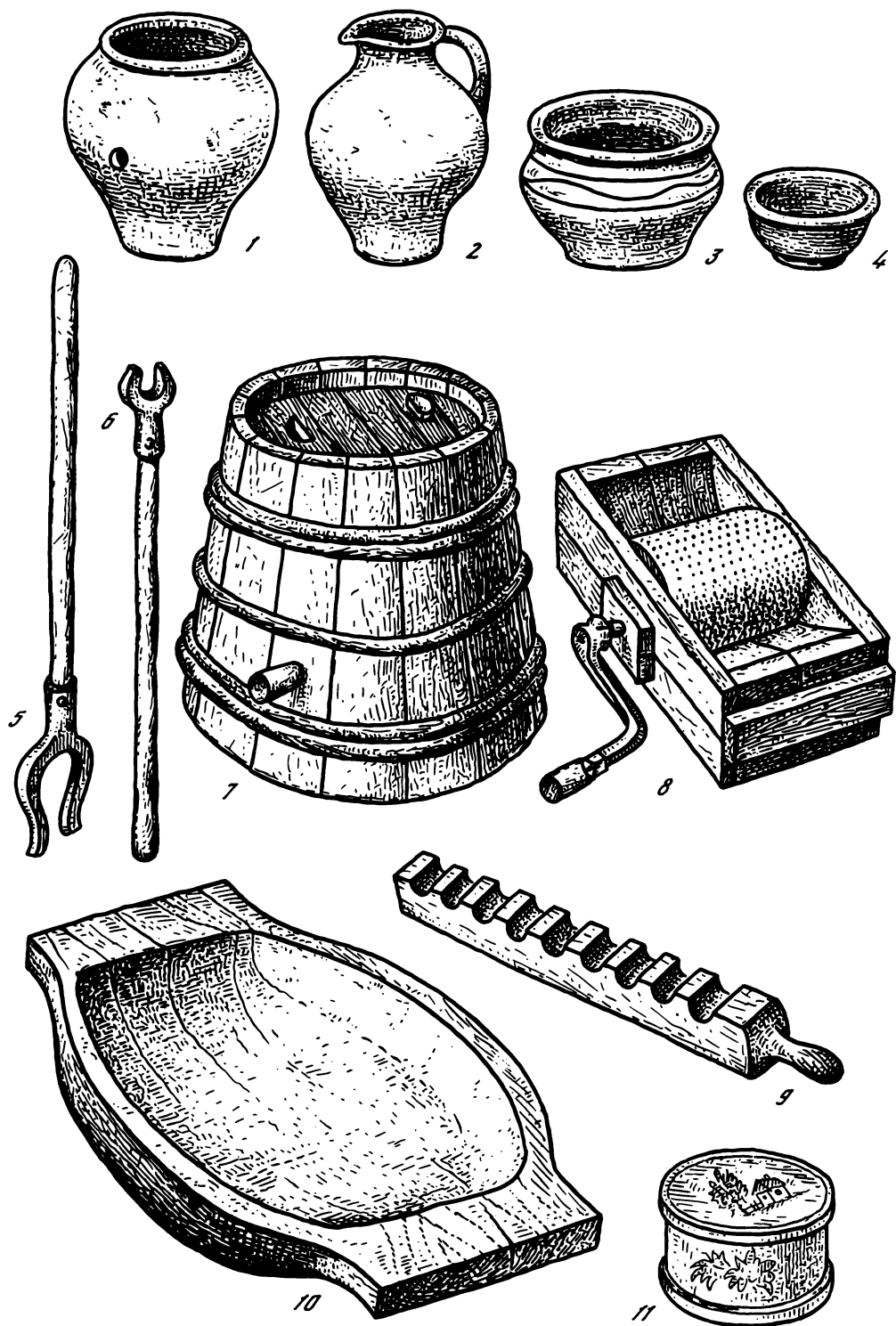

Рис. 7. Плотницкие инструменты: 1 — тесла; 2 — наструга; 3 — маховая пила; а — баклушка; 4 — кийка; 5 — бродок; 6 — голтель; 7 — выдерга; 8 — чекмарь; 9 — бало.

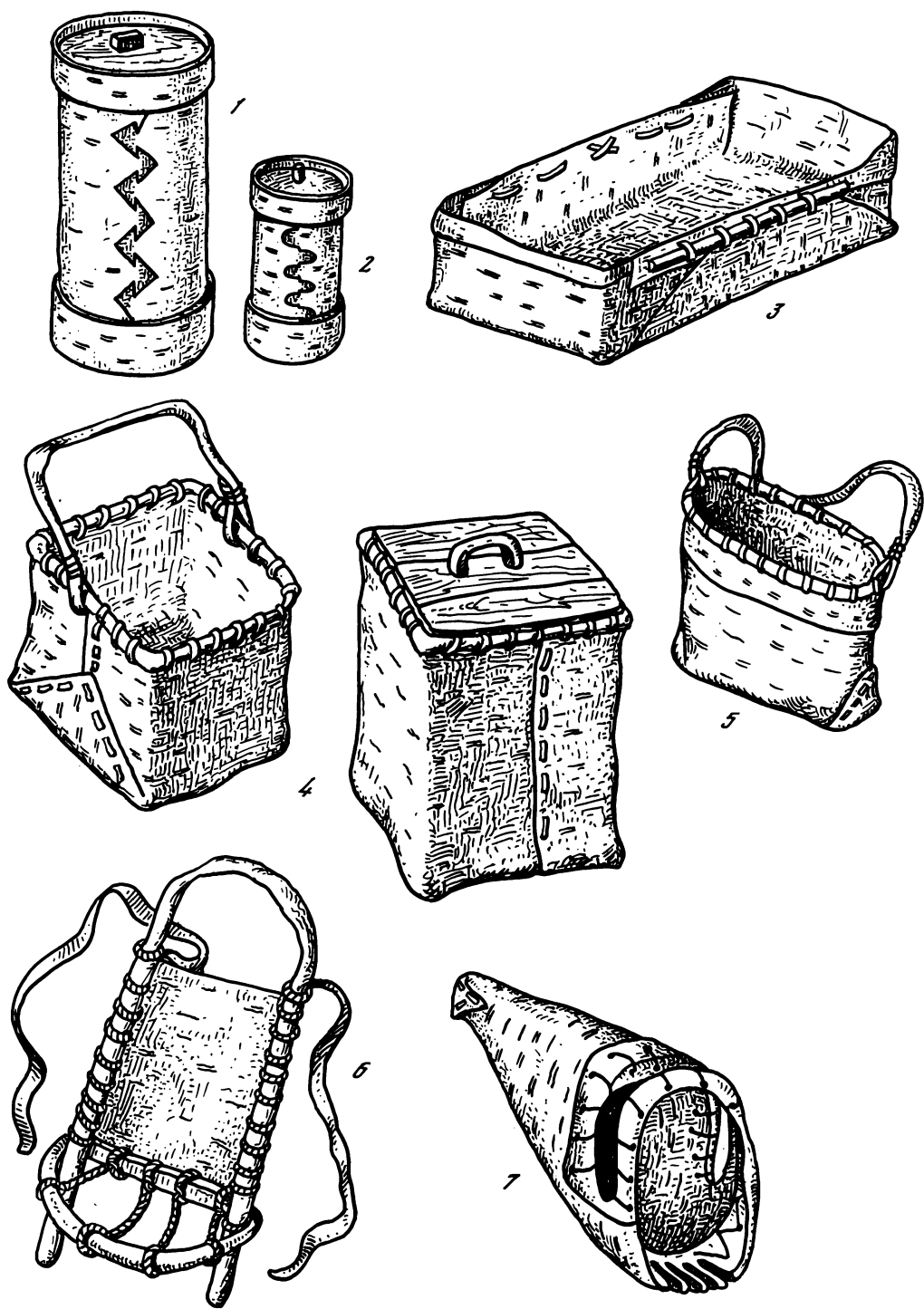

Рис. 8. Выделка кож: 1 — гребень; 2 — катырга; 3 — тальки: а — язык; 4 — кобылина; 5 — крюк.

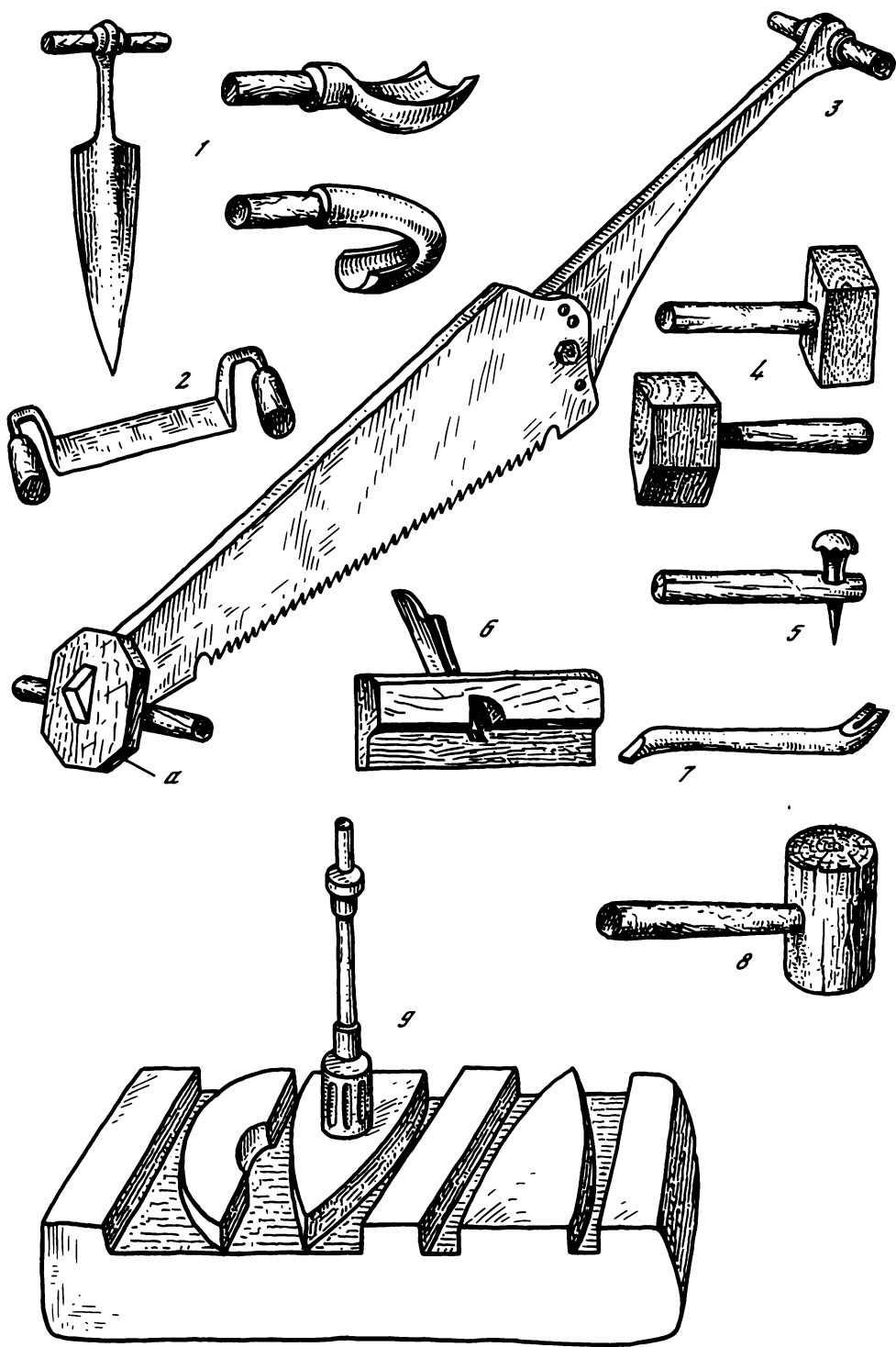

Рис. 9. Русская печь: 1 — битая печь; а — завьюшка; б — чувал; в — воздушник; г — печурка; д — цело; е — подклеть; ж — надпечка; з — припечек; и — опечек; 2 — заловок; 3 — пересовец.

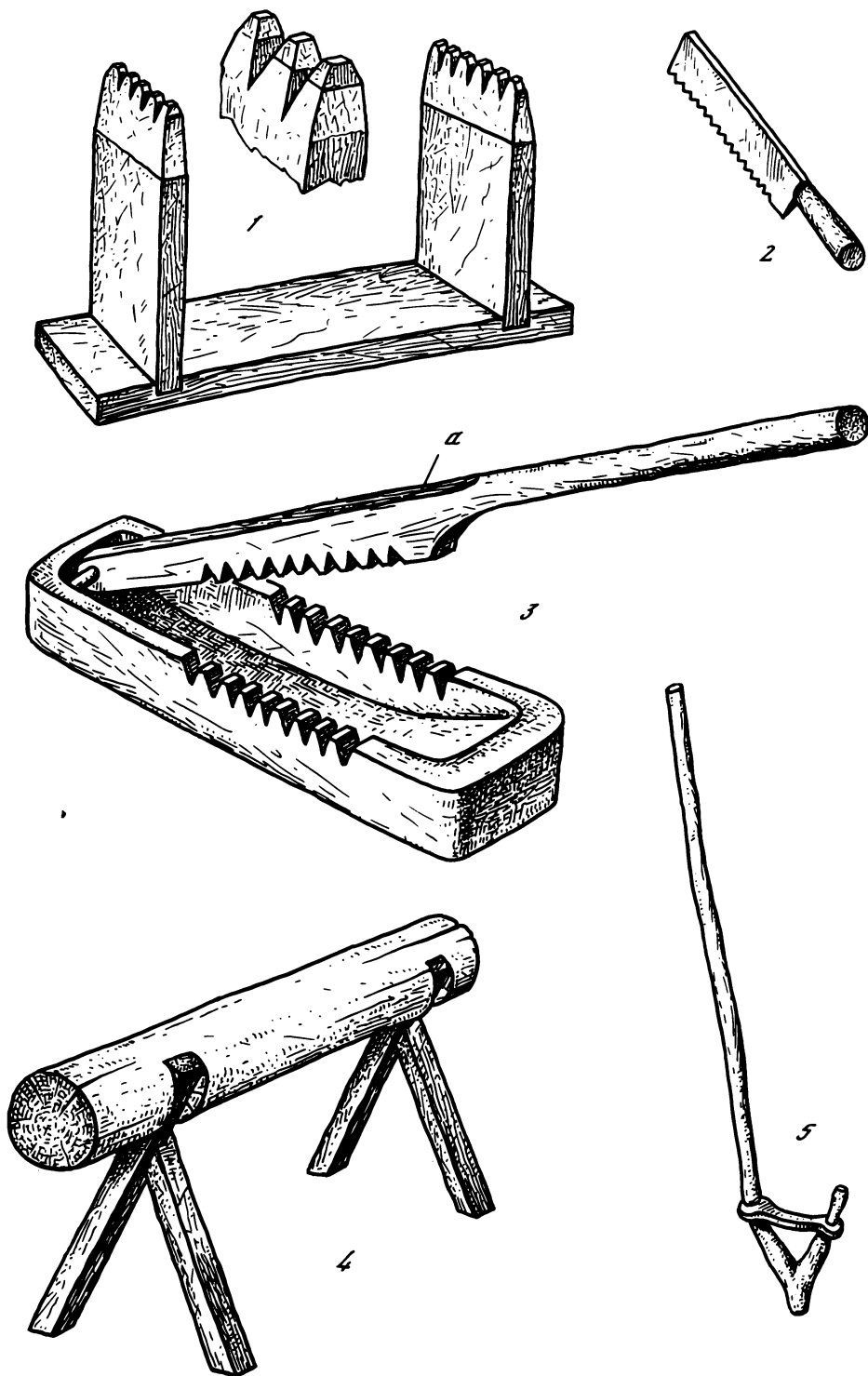

Рис. 10. Типы построек: 1 - пятистенник; 2 - крестовый дом; 3 - круглая крыша; 4 - верхняя обвязка; 5 - венец; 6 - стайка.

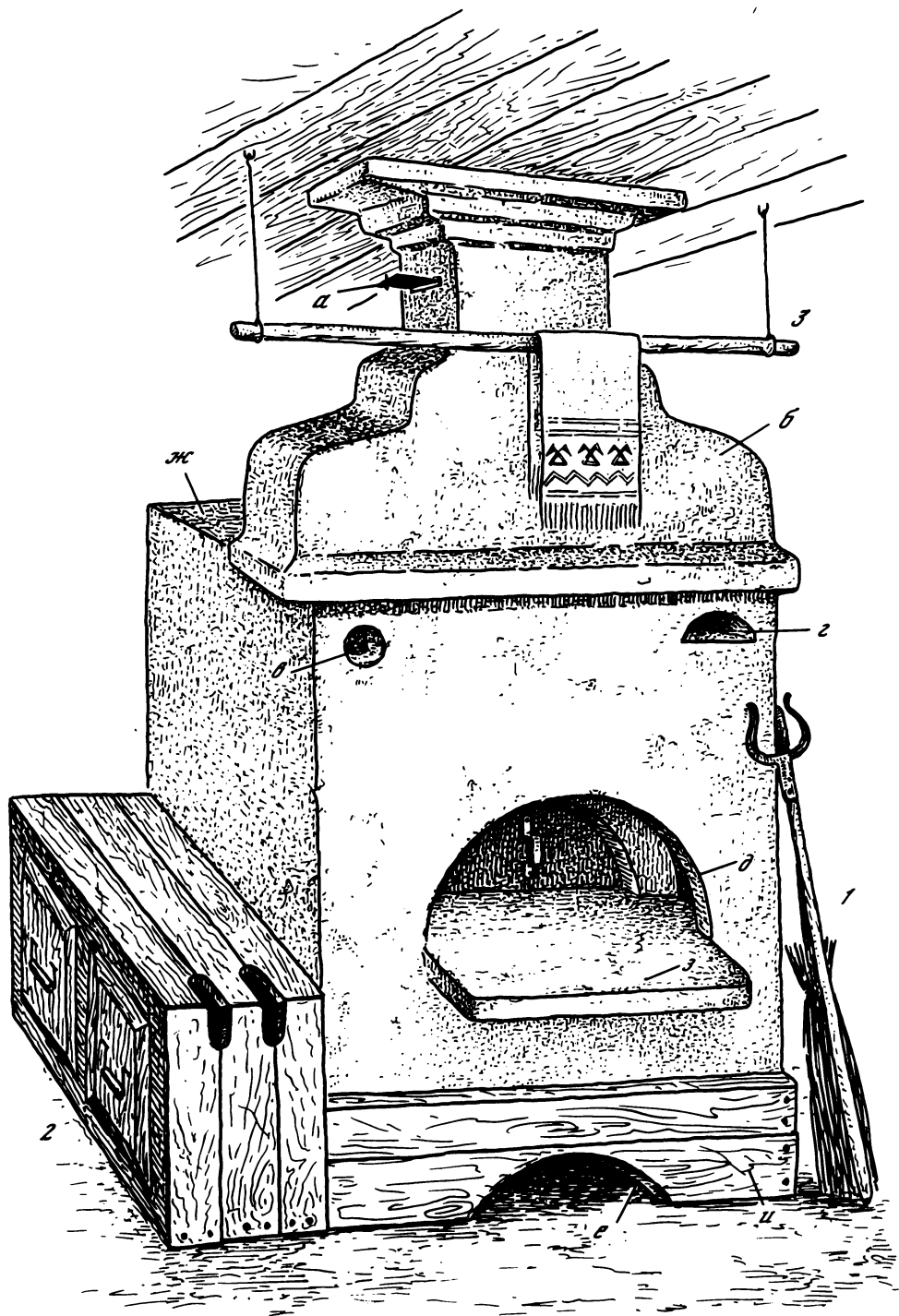

Рис. 11. Способы заделки углов в деревянных постройках: 1 — чистый угол; 2 — в охряпку; 3 — в лапу; 4 — в ласточкин хвост; 5 — потемок.

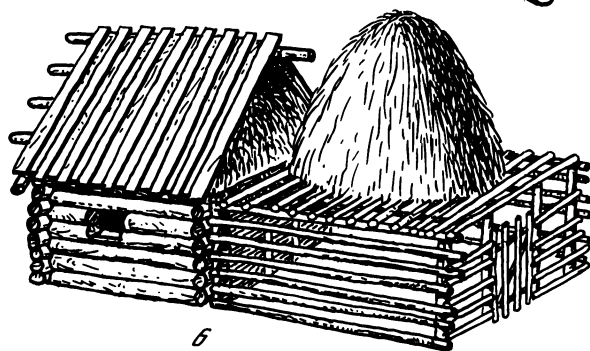
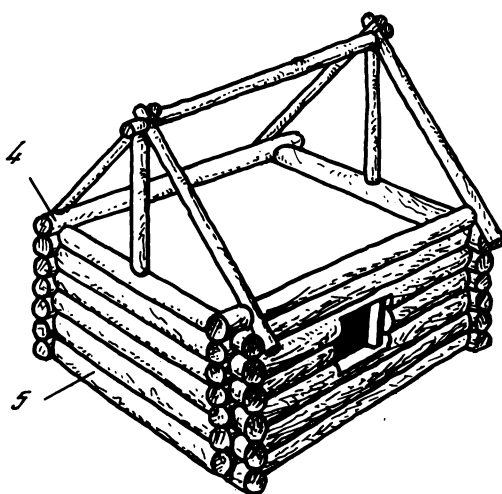
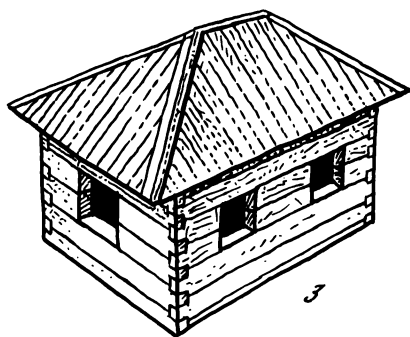
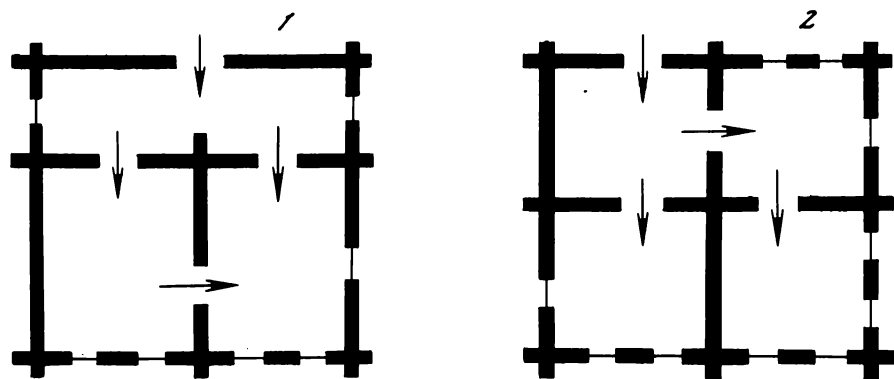

Рис. 12. Сельскохозяйственные орудия: 1 –
 грядилка: а – грядель; б – рез; в – отвалка;
 2 – колесня; 2 – козулька; 3 – куштан.

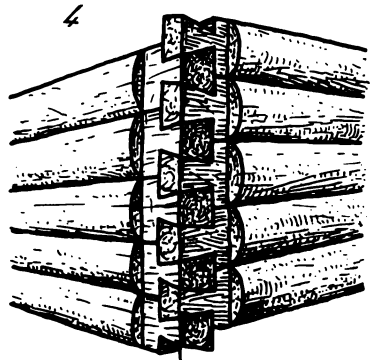
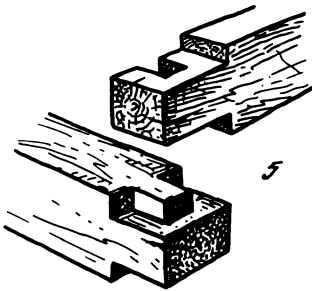
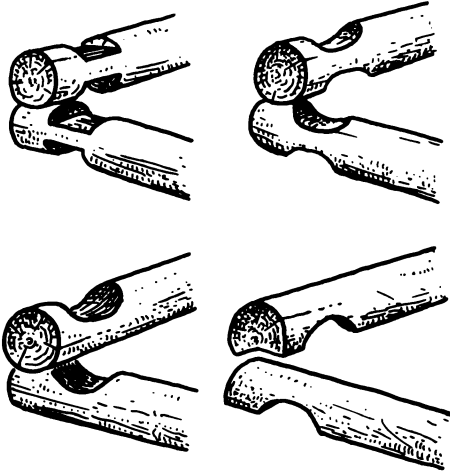
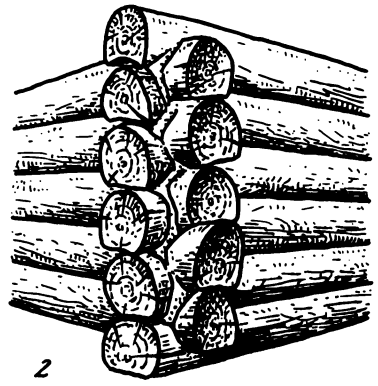
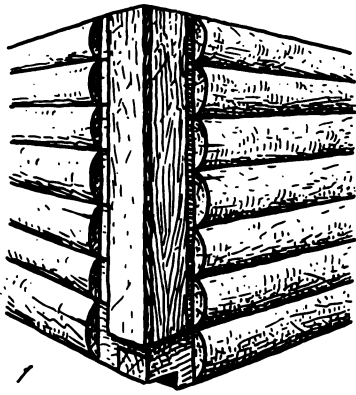

Рис. 13. Сенокосение и уборка хлеба: 1 – ветреник; 2 – зарод; 3 – остожье; 4 – верхник; 5 – двоерожки; 6 – трехроги; 7 – четырехроги; 8 – молотило: а – бадог; 9 – литовка: а – косьевище; б – банька.

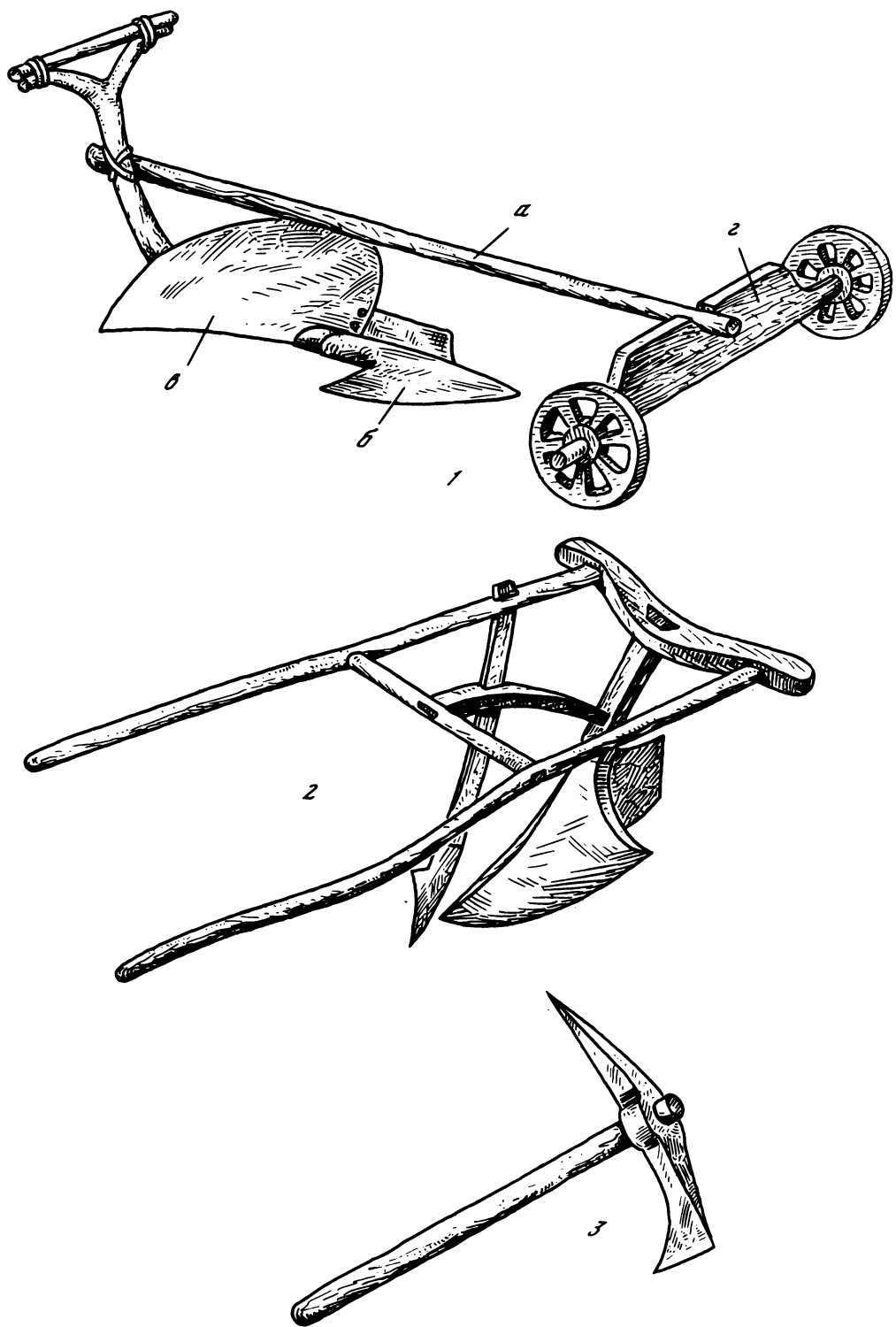

Рис. 14. Рыболовные сети и снасти: 1 – жабровка; а – кибас; 2 – двустенка; 3 – трехстенка; 4 – заездок; а – бердо; б – ворота; 5 – бамбера; б – донка; 7 – нырило.

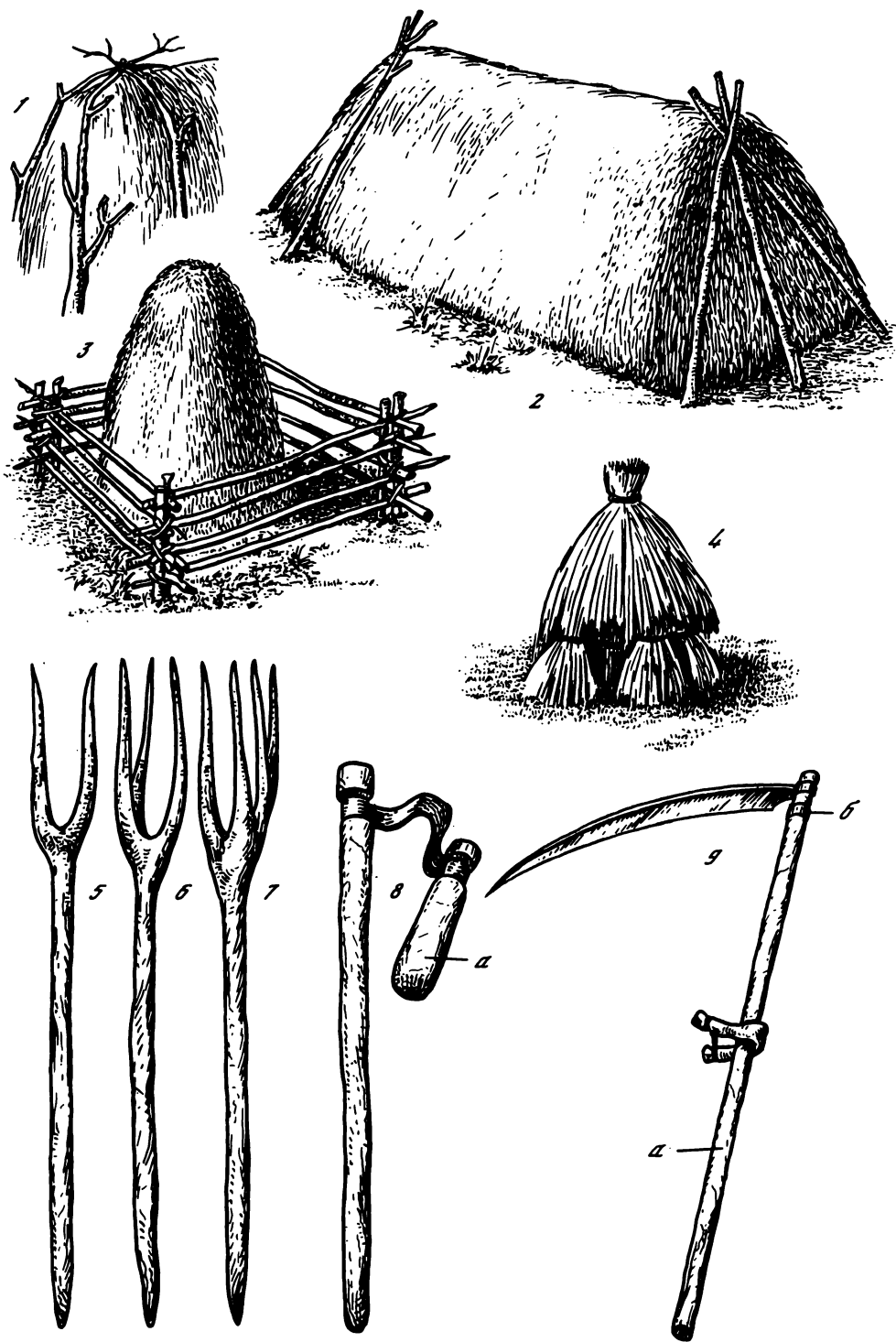

Рис. 15. Рыболовные снаряды: 1 – морда; 2 – кривда: а – открылок; 3 – корчага; 4 – вентерь: а – детеныш; б – горло; 5 – круглая сеть; 6 – зыбка.

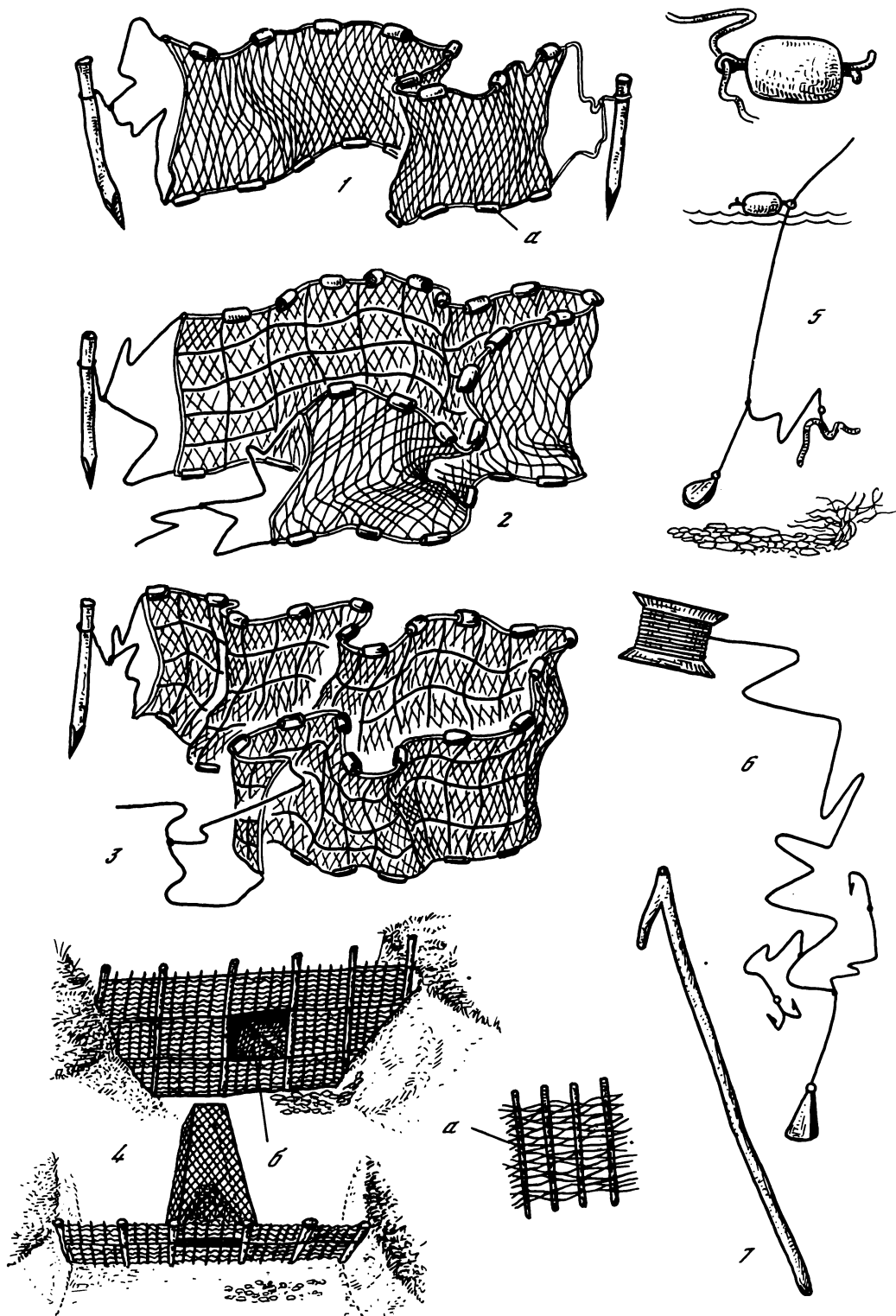

Рис. 16. Охотничьи сани: 1 — кукуль; 2 — четырехкопылки: а — головка; б — вяз; в — нахлестка; г — копыл; д — говенник; е — ключка; ж — завертка.

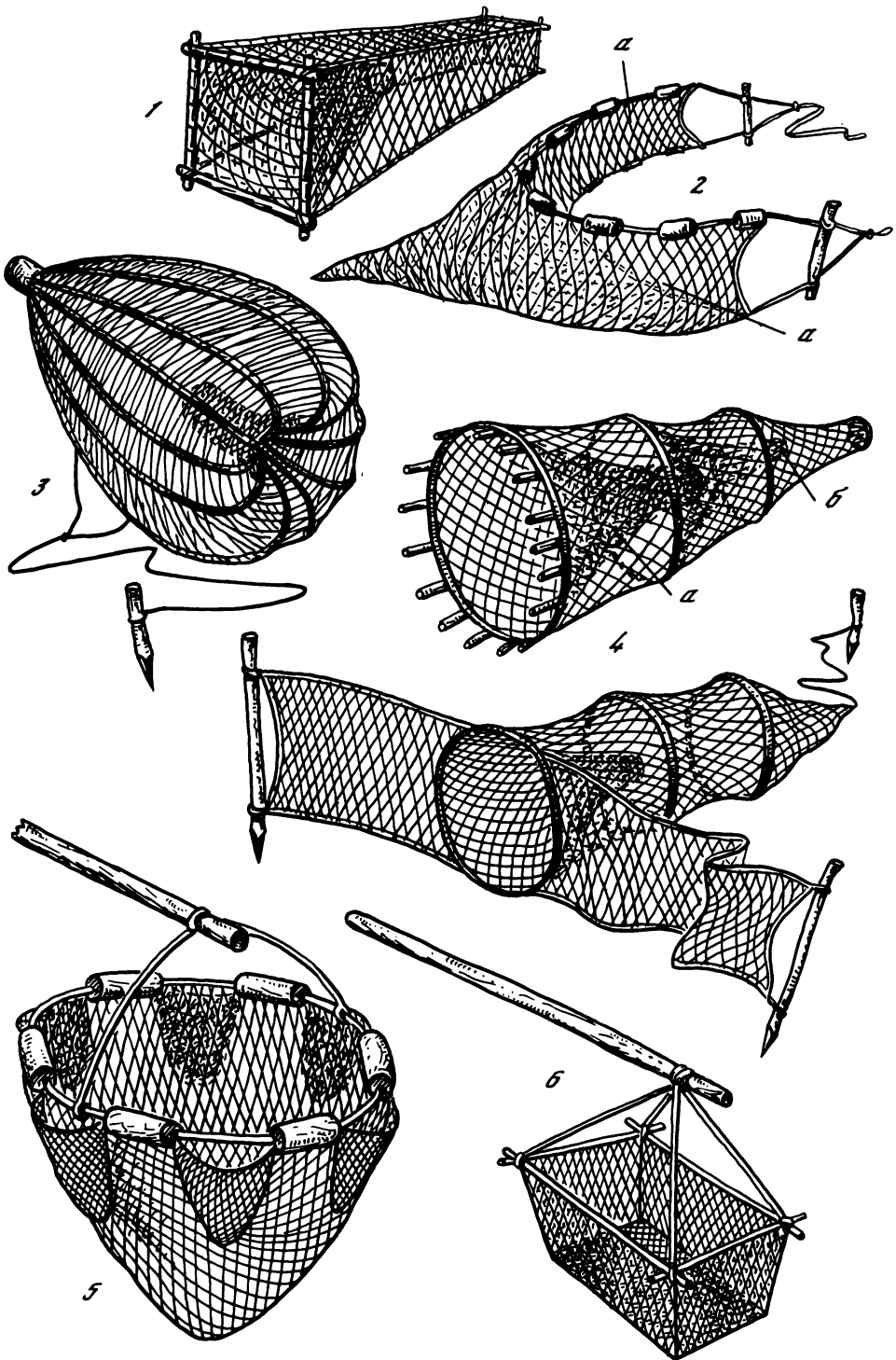

Рис. 17. Охота и рыболовство: 1 — сидьба; 2 — лабаз; 3 — гольдячка: а — сидулка; б — кобылка.

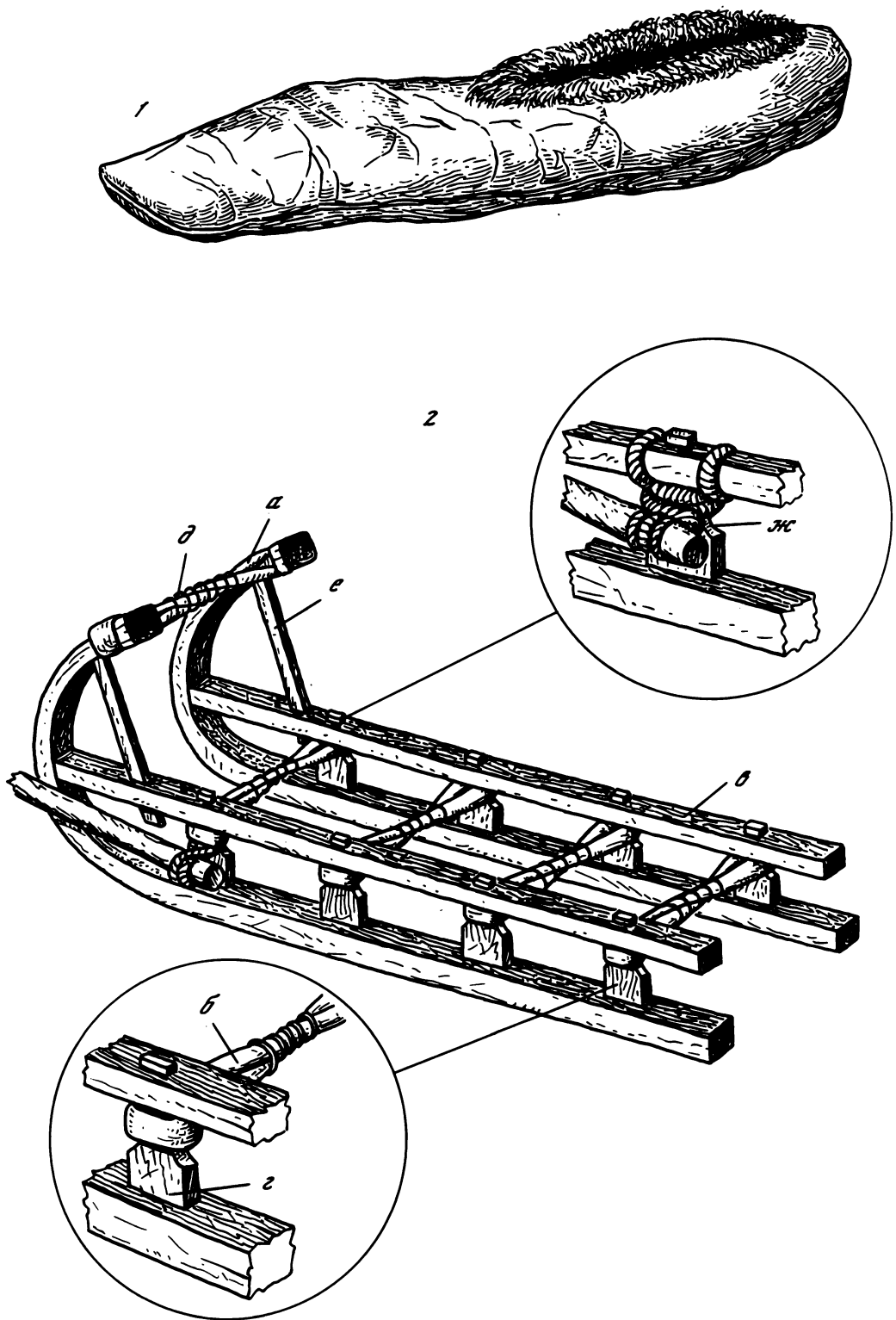

Рис. 18. Охотничьи ловушки: 1 — пленка; 2 — кулема: а — давок; б — мотылек; 3 — башмак; 4 — пасть.

РУГЛИВЫЙ, а я, о е. Сварливый. *Така тётка у хозяйна ругливая была* (Уш. Шим.). Амур. (Шим.).

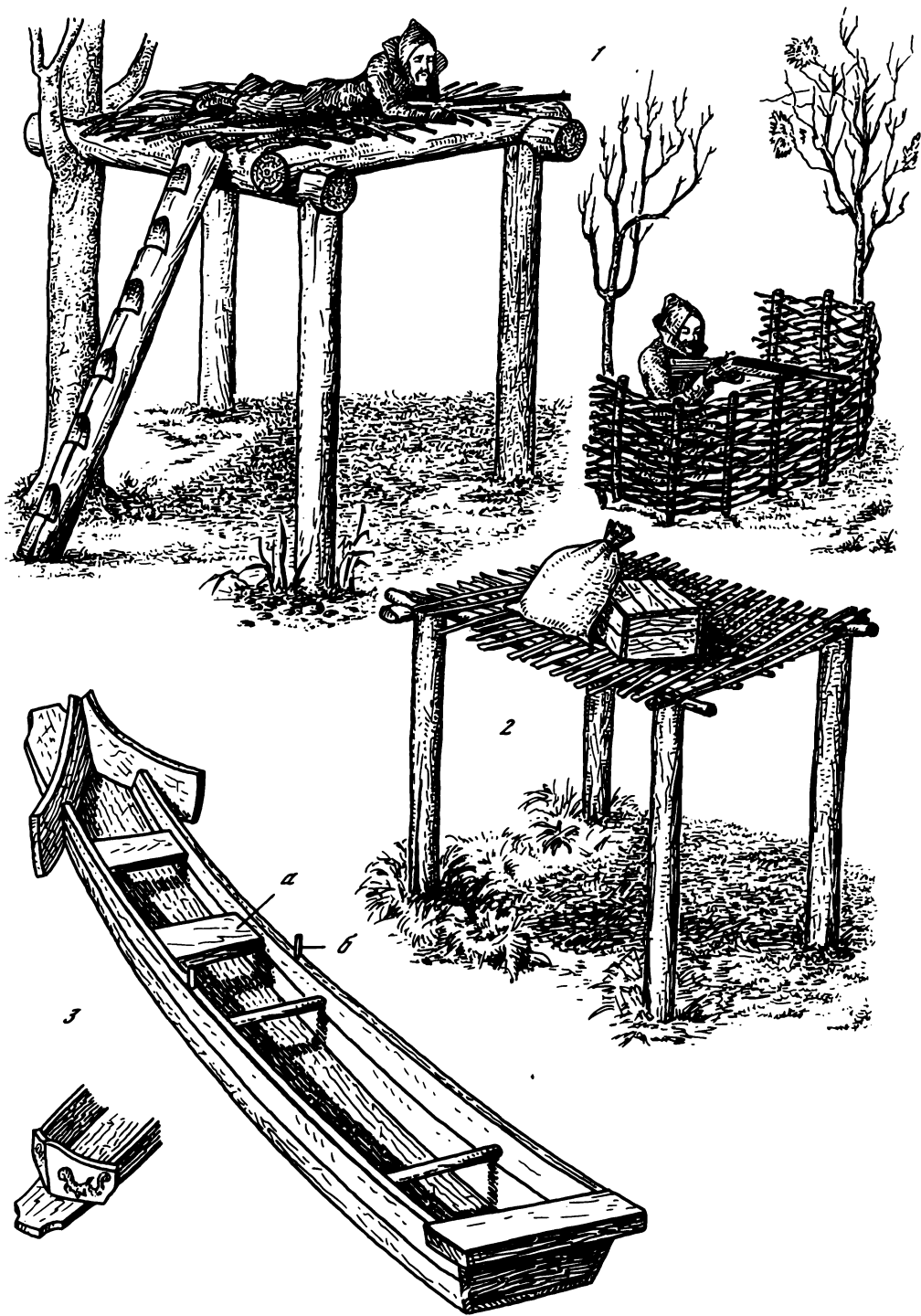
РУЖЬЁ. ◊ Охотиться на ружьё. См. Охотиться.

РУКА. В словосочетаниях.

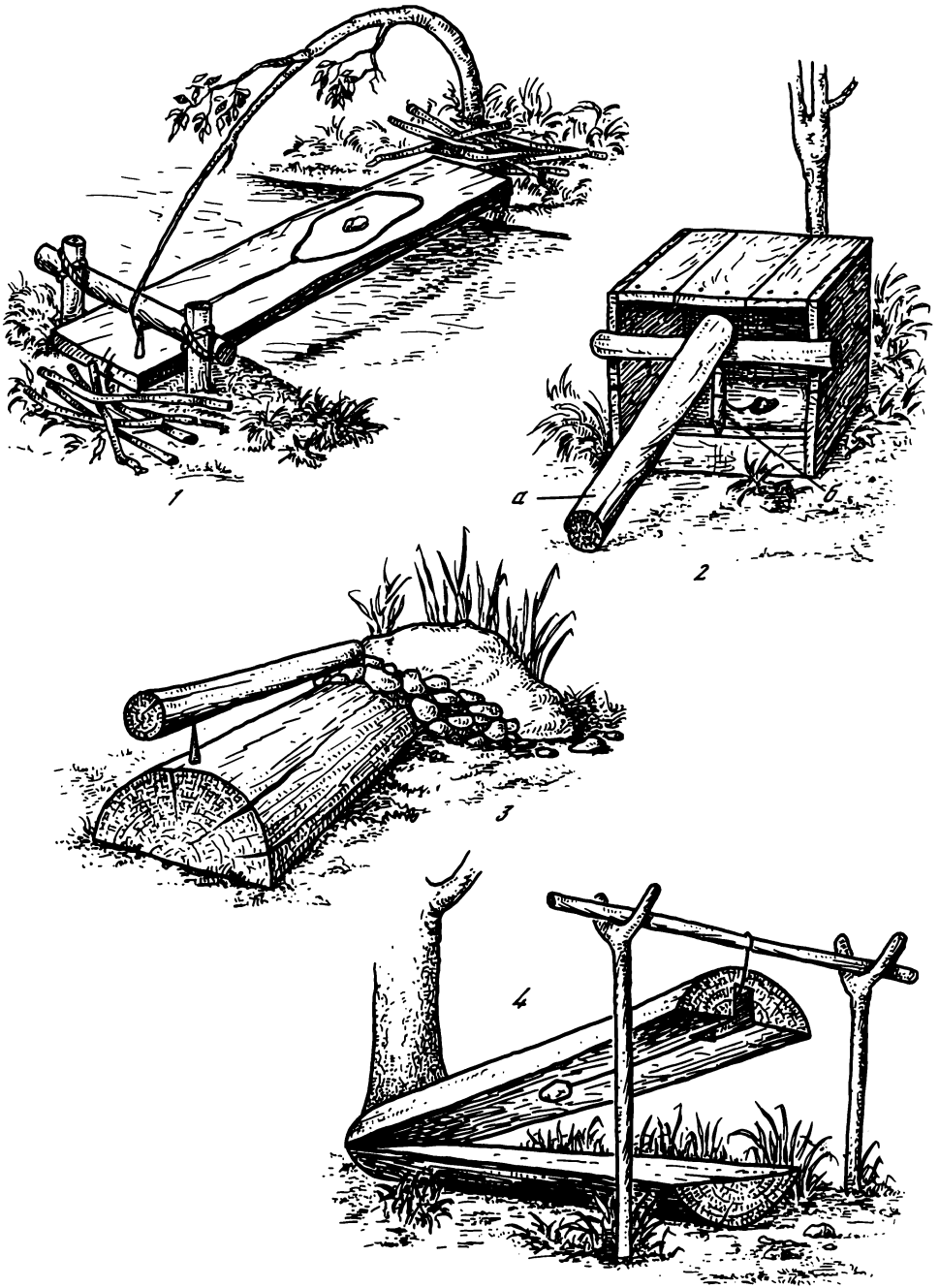
◊ *Живая рука*. Очень быстро. *Невод-то живая рука и подтянет!* (Ам. Окт.). *Вот я их живая рука и подстрелил!* (Ст. Окт.). *А мастерова! Брюки сошьёт живая рука* (Черн. Магд.). Амур. (Магд.). Хаб. (Окт.).

◊ *О двух рук*. Двумя руками. *О двух рук жала* (Ам. Окт.). Хаб. (Окт.).

◊ *Руки к сердцу*. Ирон. Об отдыхе. *Раньше работали с утра и до ночи на пашне, а счастье мы руки к сердцу и поживам* (Ам. Окт.). Хаб. (Окт.).

◊ *Раздворить руки*. См. Раздворить.

◊ *Размывать руки*. См. Размывать.

РУКАВ, а, м. Рыболовный снаряд в виде плетёной из прутьев продолговатой корзины. *Перегораживают речку и рукава ставят, морду*. Рукав — это ловушка из талы, он как короб, кзади узкий, а к переднему краю ручки приделаны (Уш. Шим.). Амур. (Шим.).

РУКАВИЦА. ◊ Месяц в рукавице. См. Месяц.

РУКОДЕЛЬ, и, ж. Искусная в рукоделии; рукодельница. *Дочь у меня рукодель ужасна; и шьёт хорошо, и вяжет* (Черн. Магд.). Амур. (Магд.).

РУКОДЕЛЬНЫЙ, а я, о е. Искусный в изготовлении вещей ручным трудом. *Отец у нас рукодельный был: и сани, и телеги делал, тески, ложки деревянные мог, унты, олочи шил* (Алб. Скв.). Амур. (Скв.).

РУКОПИСАНИЕ, я, ср. Устар. Церковная грамота с портретами святых, которую вкладывают в руки покойника. *В руки покойнику дают рукописание — пропуск на тот свет*. Святые на ней отпечатаны (Алб. Скв.). Амур. (Скв.).

РУКОТЁРТ, а, м. Полотенце, тряпка для вытирания рук. *Рукотёрт-то смени! Какой грязный!* (Н.-Вскр. Шим.). Амур. (Шим.). — Ср. Руц и н и к во 2-м знач.

РУМЯНА, румян или нов, мн. Лекарственное растение лихнис сверкающий — *Lichnis fulgens* Fisch. *Румяна стары люди собирали, детей поили*. В поле она везде растёт, в сыром месте; красна-красна светёт, трава невысока, но развиста, маковочка как разрезана, много светов на одном кустике (Лонч. Бик.). *Нарви нам румянов! Ребятишек ими бабки умывали от слезу* (Бикин). *Румяны — дудочка и маковочка*. Красные цветы как звёздочки. *Детей от испуха поили и от сердца пьют* (Кольц. Шим.). Амур. (Шим.). Хаб. (Бик.).

РУНА, ы, ж. Стая, косяк рыбы. *Смотришь в воду: конёк, троегуб, чебак, стоит стеной — целая руна* (Уш. Шим.). *Идёт рыба прямо руной — чё же её не изловит медведь* (Пашк. Облuch.). Амур. (Шим.). Хаб. (Лен. Облuch. Окт.). Нов.-Даур. — Ср. Ру н о.

РУНО, а, ср. То же, что руна. *Руно рыб вчера́ш видел* (Бикин). *Он же, троегубы, руно идет* (Пуз. Окт.). *Как подыматься рыба начинат, дак всё руном* (Пашк. Облuch.). Хаб. (Бик. Облuch. Окт.).

РУСЛО, а, ср. Деревянный желоб под кры-

шей дома для стока дождевой воды. *Русло было под крышей, отлив, а дальше вышка* (Внц. Лен.). Хаб. (Лен.).

РУСОЧКА, и, ж. Небольшая русская печь. *Печки большой час нет, но маленькую русочку сделала* (Уш. Шим.). Амур. (Шим.).

РУССКИЙ УГОЛ. Угол деревянной постройки, при заделке которого концы бревен торчат наружу. *Русский угол рубили в охряпку, а это чистый угол, немецкий угол, он рубится в лапу* (Внц. Лен.). Хаб. (Лен.).

РУХЛЫЙ, а я, о е. См. Рохлый. *Рухлый лёд весной бывает: на него не встанешь — обвалится* (Алб. Скв.). Амур. (Скв.).

РУЧИЦА, ы, ж. 1. Один из вертикальных брусьев, служащих опорой для короба телеги при перевозке сена или бревен. *Где ось, наверх оси, подушка кладётся с выемом, а в это отверстие подушка — ручица с наклоном от центра ставится, а на ручицы доски прибавляются, как у машины борта, только у телеги — с наклоном* (Джл. Скв.). *Впереди телеги верхняя часть, куда ручицы вставляются* (Уш. Шим.). Амур. (Арх. Скв. Шим.).

2. Уключина. *А вёсла на ручицы надеются: неводны-то большой лодки, там несколько гребцов садятся* (Блг. Окт.). *Для вёсел ручицы делаются* (Ам. Окт.). Хаб. (Окт.).

РУЧНАЯ СЕТЬ. Рыболовный снаряд, состоящий из нескольких мешкообразных полотен, крепящихся на обручах. *На ручной сети кошелы были*. Когда сеть вынимаешь, в кошелях рыба остаётся (Бикин). Хаб. (Бик.).

РУЧНОЙ, а я, о е. 1. Самодельный. *Перва-то веретёшка, а потом пошли самопрялки, ну ручной-то всё было* (Черн. Мих.). Амур. (Мих.).

2. О ребенке грудного возраста. *Маленький был Женя, ещё ручной: ходить-то не умел* (Лерм. Бик.). Хаб. (Бик.).

РУШАЛКА, и, ж. Устар. Крупорушка (рис. 5, 8). *На рушалке зерно обдирали: машина така, а стары люди — на жерновах* (Калин. Мих.). Амур. (Мих.). — Ср. Ру ш а л к а.

РУШАТЬ, а ю, а ешь, несов., что. 1. Ломать. *Эти рамки рушать, а эти на утёпку нельзя, там одна червь* (Пуз. Окт.). Хаб. (Окт.).

2. Распиливать на части доски, бревно, брус. *Болонь всю скимат и начинат рушать само бремно* (Пуз. Окт.). Хаб. (Окт.).

3. Перерабатывать зерно на крупу; рушить. *Первый раз рушают — легче жернова пускают, а второй раз пустят — потяжелет* (Пашк. Облuch.). Хаб. (Облuch.).

РУШКА, и, ж. То же, что рушалка. *В Константиновке рушка была, гречку рушили* (Дим. Кнст.). Амур. (Кнст.).

РУШНИК, а, м. 1. Полотенце. *Умойся и вытрись рушником* (Сол. Джел.). *Рушники ткали тонки* (Марк. Благ.). Амур. (Благ. Джел.).

2. То же, что рукотёрт. *Дай рушник руки вытереть* (Алб. Скв.). *Рушники из мешка шьют руки вытирать имя* (Серг. Благ.). Амур. (Благ. Скв.).

РУШНИК, а, м. См. Ярушник. *Рушники стряпали* (Пашк. Облuch.). Хаб. (Облuch.).

РЫБА. ◊ Долбить рыбу. См. Долбить. ◊ Перелив рыб. См. Перелив.

РЫБАЛОЧНИК, а, м. Рыболов. *Вот и рыбалошники пришли* (Пуз. Окт.). Хаб. (Окт.).

РЫБИЧИЙ, ья, ье. Рыбий. *Раньше картошку на рыбичьем сале жарили* (Пашк. Облук.). Хаб. (Облук.).

РЫБКИ, рыбок, мн. Род болезни, при которой распухают железы в паху у жеребят, телят. *Рыбки в паху у жеребят. Их раскусывали, разламывали. Рыбки — это така железа, и у телёнка в паху бывает, болит она* (Деж. Лен.), Хаб. (Лен.).

РЫБОЛОВ, а, м. Рыболовство. *Охотничали и рыболовом занимались* (Саг. Арх.). *Рыболовом занимаюсь он, охотой* (Бдж. Лен.). Амур. (Арх.). Хаб. (Лен. Облук.).

РЫДВАНКА, и, ж. См. Ридванка. *Суслоны возили рыдванками на клды. У рыдванки короб делался на подушках* (Кн-ка Кнст.). *Сваживают их [снопы] на рыдванке. Рыдванка одноконна, а жошара в трёх коней запрягают* (Н.-Петр. Кнст.). Амур. (Кнст.).

РЫЖАВИНА, ы, ж. См. Режавина. *Стропила для крыши, а на стропилы рыжавину клали* (Внц. Лен.). *Рыжавину-то клали вдоль крыши* (Черн. Магд.). Амур. (Магд.). Хаб. (Лен.).

РЫЖУХА, и, ж. Прозвище рыжей девочки, девушки, женщины. *Мать чёрная, а эта рыжуха какая-то* (Алб. Скв.). Амур. (Скв.).

РЫСКОВЫЙ, ая, ое. Смелый, отважный, отчаянный. *Ой, деака рыскова: не побоялась пона́* (Союз. Окт.). *Дед наш был рысковый: никою не испугается* (Е.-Ник. Окт.). Хаб. (Окт.). Нов.-Даур.

РЫСЯКОМ, нареч. Шугл. Бегом. *Это же так? Это кто идёт? [о тракторе]. И рысяком до Столбовой!* (Е.-Ник. Окт.). Хаб. (Окт.).

РЫТВЕНЬ, я, м. Рытвина. *Через тот рытвень она живёт* (Черн. Магд.). Амур. (Магд.).

РЮМОЧКА. ◊Накрыть рюмочку. См. Накрыть.

РЮХАТЬ, аю, аешь, несоев. Хрюкать. *Смотрю — чушка в огороде рюхает* (Обл-е). *Баран блукает, а свинья рюхает* (Уш. Шим.). Амур. (Шим.). Хаб. (Облук.).

РЯБОПУЗЫЙ ГУСЬ. Дцкий гусь — Anser egyptiorus L. *Здесь разные гуси водились: казарка, гомельный гусь, серый гусь, пискульки, рябопузые гуси* (Кн-ка Кнст.). Амур. (Кнст.).

РЯБУШКА, и, ж. Вид диких уток, чирок-свистунук. *Это така утка, рябушка: небольшая она, рябенька* (Уш. Шим.). Амур. (Шим.).

РЯБУШКА, и, ж. Пятнышко на чем-л.; рябинка. *Верхогляд конёк, трезуб. Его [верхогляда] называют рябуха. Одну по губам, другую — по рябушкам* (Кн-ка Кнст.). Амур. (Кнст.).

РЯДИТЬСЯ, ряжусь, дйшсья, несоев. Спорить по пустякам, перепираться. *Никто идти не хочет: рядятся, кто вперед пойдёт. Пока рядятся, давно бы уже пропололи* (Н.-Андр. Бел.). *Вот опеть рядятся. Порядятся, порядятся да и согласятся* (Красн. Маз.). Амур. (Бел. Маз.).

РЯДОВКА, и, ж. Совокупность однород-

ных предметов, расположенных в одну линию; ряд. *Рядовками, рядками снопы ставили* (Заг. Своб.). Амур. (Своб.).

1. **РЯЖ**, а, м. 1. Рыболовная сеть с крупными ячеями. *Ряж — тоже сетка, только она крупна. Как в ряж попала, она не вынутается оттуда. У невода никаких ряжей не было* (Блг. Окт.). Хаб. (Окт.).

2. То же, что режак. *Ряж располагают по обе стороны сети* (Алб. Скв.). Амур. (Скв.).

2. **РЯЖ**, а или у, м. 1. Вершина сопки. *Ряж — вершина сопки, гребень. Дошли до ряжу, а собак опустили* (Пуз. Окт.). Хаб. (Окт.).

2. Горный хребет. *Ряж проходный, он тянется на большй километры, вот Хинганский ряж* (Е.-Ник. Окт.). Хаб. (Бик. Окт.).

РЯЖАК. См. Режак.

РЯЖАТЬСЯ, аюсь, аешьсья, несоев. Наряжаться. *Жисть устраивать надо иначе, а не ряжаться, не модничать* (Е.-Ник. Окт.). Хаб. (Окт.).

РЯЖЬ, и, ж. См. 2. Ряж в 1-м знач. *Она [кабарга] на самом ряже стоит. Медведица тоже ходила по самой ряже* (Пуз. Окт.). Хаб. (Окт.).

РЯЗАНЬ, и, ж. собир. Плоды боярышника. *Рязань эта спет осенью: красна-красна, сбурá* (Бдж. Лен.). *Яблок кислый степовой — рязань, она крупнее боярки и кислее: яблочки мелконьки — боярка называются. Называем яблок, а ись не будешь — кислый* (Черн. Магд.). Амур. (Магд.). Хаб. (Лен.).

РЯСНЕНЬКО, нареч. Ласк. к рясно. *На одном дереве всё-таки рясененко было вишни* (Пашк. Облук.). Хаб. (Облук.).

РЯСНО, нареч. Много, обильно (о плодах, цветах). *Помидоров рясно, а угурцов нету* (Черн. Магд.). *Черёмухи нынче уродилось рясно* (Бикин). *Вишня шибко рясно цвела* (Черн. Магд.). Амур. (Магд.). Хаб. (Бик.).

РЯСНЫЙ, ая, ое. Обильный (о плодах). *Сейчас больше маленькой земляничцы, а раньше хрушка да рясна была, хрушка и рясна* (Алб. Скв.). *Рябятишки собирали боярку и ели. Она рясна родится, негодна, а рясна* (Союз. Окт.). Амур. (Бел. Магд. Своб. Шим.). Хаб. (Окт.). || Растения, ветки, обильно увешанные плодами. *Ох и рясная была рябина* (Бикин). *Дикая груша, а рясна, рясна* (Пуз. Окт.). *Много фруктов было на их: это называется рясная* (Калин. Мих.). *Онё как венники растут, кистья опускаются рясные* (Пашк. Облук.). *Возьмешь в руку, а кистка рясна* (Ст. Окт.). Амур. (повсем.). Хаб. (повсем.). Нов.-Даур.

РЯСЬ, и, ж. Об обильном урожае плодов на одном дереве, кусте. *Ягодка-то рясна-рясна, одна рясь!* (Пашк. Облук.). Хаб. (Облук.).

РЯШКА, и, ж. Полотно сети с крупными ячейками. *Ряшку нынче насаживал, крупно очко у ей* (Алб. Скв.). Амур. (Скв.).

С, предлог. Употребляется с род. пад. Сочетания с предлогом с выражают:

1. Пространственные отношения. Указывает на место, откуда направлено действие. Соответствует предлогу из литературного языка. С Монголии привезли шалки скота живого (Пашк. Облuch.). С Кўрска тоже суды, на Амур, наковчели (Деж. Лен.). Уташили лисицу с капкана (Рад. Облuch.). Амур. (повсем.). Хаб. (повсем.).

II. Объектные отношения. 1. Указывает на материал, из которого что-л. изготовлено. Соответствует предлогу из литературного языка. Салфетки с гумажки вырежут. Шили с льна, с конопки (Дим. Мих.). Сама рукавица с козультины — козульей шкуры (Обл-е). Отцова печь русса с глины, я её кое-как разломал (Анос. Шим.). Амур. (повсем.). Хаб. (повсем.).

2. Указывает на совокупность лиц, из которых выделяется какая-л. часть или одно лицо. Соответствует предлогу, из литературного языка. Кто с нас сильнее? (Обл-е). Невеста выбирала зватов с родственников (Голов. Бир.). Амур. (повсем.). Хаб. (повсем.).

III. Причинные отношения. Указывает на повод, причину, основание какого-л. действия. Соответствует предлогу от литературного языка. Приехала с Хабаровска и с родов, бедна, померла (Кн-ка Кнст.). Мухи, онё с его сдохнут, с мухомора, онё с его вальтася (Пашк. Облuch.). Амур. (повсем.). Хаб. (повсем.).

САБАН, а, м. Устар. Колесный передок сохи (рис. 12, 1з). А сабан деревянный: это тележка, на которую кладётся сошник (Пуз. Окт.). Хаб. (Окт.). Нов.-Даур.

САД, а или у, м. Отверстие в каком-л. орудии, куда вставляется рукоятка. Топорто состоит из обуха, сада, лезья, щёк. Сад — это дыра, в её вставляють топориче (Джл. Скв.). Отверстие, куды ручку забивают сад называются, посадка (Уш. Шим.). У топора узкий сад — надо топориче подточить (Алб. Скв.). Амур. (Скв. Шим.).

САДЕЛЬНИК, а, м. Приспособление на плуге для пахаря; сиденье. Вот это плуг, тут садельник, на ём пахарь сидит и правит (Алб. Скв.). Амур. (Скв.).

САДИТЬ. В словосочетаниях.

◊ Садить в дуб. Замачивать кожу в специальном растворе; дубить. Кожу в дуб садили, дуб берёзовый, ольховый (Ам. Окт.). В дуб половишку не садыт (Обл-е). Хаб. (Облuch. Окт.).

◊ Садить на шканты. Соединять деревянные детали при помощи деревянных клинышков, вставляемых в отверстия. Пробуровливают бурбюем отверстия в бале, и полбззя садыт на шканты. Онё дия три-четыре сохнут (Калин. Мих.). Амур. (Мих.). — Ср. Ш кантйть.

◊ Садить солонцы. Устар. Устранять приманку на диких зверей, посыпая землю поваренной солью на месте засады. На ерей: козу, сохатого солонцы садили (Ст. Окт.). Хаб. (Окт.).

САДИТЬСЯ, са д и т с я, несов. Насаживаться на что-л., прилаживаться, приделыв-

ваться к чему-л. Чёрень садылся на петлю (Сам. Окт.). Хаб. (Окт.).

САДИТЬСЯ. ◊ Садиться (сесть) на соль. Устар. Подстергать зверя у солонца. Садись на соль, и я сяду сам (Заг. Сел. Своб.). А я сел на соль, жду сохатого (Заг. Сел. Своб.). Амур. (Своб.).

САДУШКА, и, ж. Корнеплод, выращиваемый для получения семян. Всегда садушки у меня свои были, об семенах не печалились. Фая садушку, морковку, взяла у кого-то (Калин. Мих.). Эти овощи садушки называют, их высаживают для семян (Алб. Скв.). Это ты не редисуку, а садушку выдернула (Пашк. Облuch.). Весной садушку высаживаем, чтоб семена капустные получить (Алб. Скв.). Раньше делали свои садушки, капусту выращивали (Е.-Ник. Окт.). Амур. (Бел. Мих. Скв. Шим.). Хаб. (Облuch. Окт.).

САЁК, с а й к а, м. Шило из рога молодого козленка. Если, например, верёвка порвалась, то берёшь саёк, зарубки делаешь. Саёк — инструмент вроде шила (Лерм. Бик.). Хаб. (Бик.).

САЁН, а, м. Большой дикий козел с маленькими рожками. Саёном звали огромного козла, а рога у него маленькие, шея тонка (Заг. Сел. Своб.) Амур. (Своб.).

САЁХАН, а, м. 1. Дикий козленок. Молодого козлёнка звали саёхан (Н.-Вскр. Шим.). Амур. (Шим.).

2. Перен. Ребенок. И ребёнка звали саёхан. Всех ребятшек звали так (Н.-Вскр. Шим.). Амур. (Шим.).

САЖ, а, м. Отгороженное место в хлеву для откорма свиней. Мы тады посадим боровачка в саж и накрепко закроем дверь (Заган Своб.). Амур. (Своб.).

САЖА, и, ж. 1. Болезнь хлебных злаков; головня. Была пахла у пшеницы, болезнь — саж, чёрна головня (Пуз. Окт.). Есь колос быват с какой-то сажей, то счас же затраваляють семена (Союз. Окт.). Хаб. (Окт.). Нов.-Даур.

2. Зерно пшеницы, пораженное этой болезнью. Одна сажа родилась (Ст. Окт.). Хаб. (Окт.).

САЖАНКА, и, ж. Приспособление из двух палок с перекладной для измерения земельных площадей. Сажанкой поддеть его надо было (Черн. Магд.). Амур. (Магд.).

САЖАТЬ. ◊ Сажать сеть. Набирать полотно сети на верёвки. Я могу сажать сеть на веревки (Н.-Петр. Кнст.). Амур. (Кнст.).

САЖЕЛЬНЯ, и, ж. Устар. Кубометр. Несколькo сажельней дров надо. Сейчас кубометры, а тогда сажельни (Черн. Магд.). Амур. (Магд.).

САЖЕНКА, и, ж. Рассада. Саженку с рассадника берут да и садыт на гряду, капусту садыт, саженка называется (Е.-Ник. Окт.). Хаб. (Окт.).

САЖЕННИК, а, м. Количество дров, равное кубической сажени. Часть поленицы в сажени называют саженником (Уш. Шим.). Амур. (Шим.).

САЖОНКИ, нок, мн. Специальное приспособление, опора, на которое охотник кладет ружье при стрельбе. У охотников были сажон-

ки, на которые ружья лóжили, чтобы устойчивее оно было во время стрельбы (Алб. Скв.). Амур, (Скв.).

САЗАНЬЁ, я, ср., собир. Сазаны. Сазаньё сушится, является на вешалах (Пашк. Облuch.). Хаб. (Облuch.).

САИКЧАН, а, м. Дикий козленок в возрасте одного года. Саикчан назывался козлёнок, это уж годик ему, дак тогда уж он саикчан (Бдж. Лен.). Хаб. (Лен.).

САЙБА, ы, ж. Небольшая временная постройка, иногда на сваях, в лесу, в поле или на берегу реки для хранения добытого мяса или рыбы. Мясо, чё набьёшь, делали сайбу — струб. Чтoб мыши не съели мясо, пол настелешь. Две сайбы наполнишь: в сайбу забрасывали мясо. Вот тут хороша орешка, была, тут зеря много, вот тут сделали сайбы (Ст. Окт.). Сайба вроде рубленого: домика, сайба делается для того, если колонка́ много, он начинат есть мясо (Биккин). Сайбы были только в поле. Столбы вкапывают и плетут. Сайба холодной была, лишь бы зеря не зашёл. (Полярк. Мих.). Рыбу в сайбу выбросишь и опять поплывёшь (Пуз. Окт.). Амур. (Мих.). Хаб. (Бик, Окт.).

САЙБА, ы, ж. См. Сайба. А мясо склади в сайбу (Черн. Магд.). Амур. (Магд.).

1. САК, а, м. Вид шпуга. Сак — это железный, нового выпуска был. Их больше из-за границы вывозили (Наг. Окт.). У сака шаболá металлическа, грядиль, рез вперёд привёртываются на скобу, сошник. Появились гэны, после гэны — сак, потом — трактора (Е.-Ник. Окт.). Американски саки назывались. Я пахал на ей, шесть лошадей запрягали, Саки они шире захватывали, потом казули пошли (Ст. Окт.). Хаб. (Окт.).

2. САК, а, м. Суставной выступ на лодыжке (при игре в бабки). Косточки должны сакам кверху лежать. Считают, сколько саков уткнул: если у него больше, то он и деньги с кону забирает (Уш. Шим.). Амур. (Шим.).

САКЁРА, ы, ж. Топор. Взял сакёру и пошёл в лес рубить дрова (Разд. Шим.). Амур. (Шим.).

САКМА, ы, ж. 1. Звериная тропа в тайге. Кода прошли несколько зверей, дорога цёла, сакма, онé ведь табунáм ходят, козы дикие (Пуз. Окт.). Хаб. (Окт.).

2. Полоса, колая на снегу, оставленные после перевозки чего-л. волоком. Летом же вьючно везут, а мясо зимой волоком: оно же морозно. Волок самый и называется сакма — дорожка после волока. Охотникам по ней легче, как дорога, по ней легко ходить. По-другому называется тасканина (Биккин). Хаб. (Бик.). Нов.-Даур. — Ср. Тасканина во 2-м знач.

САЛАМАТ, а, м. Угощение по случаю окончания работы, страды. Сегодня у нас саламат: кончили работу. Ну чё? Скоро саламат? (Алб. Скв.) Амур. (Скв.). Нов.-Даур.: Угощение работников по окончании уборки урожая хлеба или овощей.

САЛАТ, а, м. Пророщенные зерна яровой ржи. Делали салат, потом его толкут и делают квасники (Джл. Скв.). Амур. (Скв.).

САЛЕГА, и, ж. Рыба амурский чебак — *Laguslabus Ladislavia taczanowxkii* Dyb. Салегá наподобие чебака, только пёрышки, славики, красные (Джл. Скв.). Амур. (Скв.).

САЛИК, а, м. Небольшой плот. Салик — это три-четыре брёвнышка, обязательно связаны жердями, досками (Джл. Скв.). На саликах горшечники сплавляли по деревьям свою посуду. Салик делали из шести-семи брёвен, плыть можно было вдвоём на нём (Джл. Скв.), Амур. (Скв.).

САЛОЧКИ, чек, мн. Вид кожаной обуви. Кожаные башмаки — салочки, а сверху пришивается брезент (Бус. Своб.). Амур. (Своб.).

САМОБРОСКА, и, ж. Жатвенная машина, автоматически сбрасывающая снопы; самосброска. Самоброска она уже сбрасывает: опучку вот таку наберёт и скидывает (Пашк. Облuch.). Самоброски потом пошли — сперва серпами жали и вязали врушну́ (Уш. Шим.). Амур. (Шим.). Хаб. (Облuch. Окт.).

САМОВАР, а, м. То же, что самоброска. Раньше самоваром хлеб колосили: сбрасыватель у него на роликах с крыльями — лопастями. Когда нужно опустить ролик на два или три крыла, он сбрасывал колосья (Алб. Скв.). Амур. (Скв.).

САМОВАРНИК, а, м. Устар. Углубление в русской печи, куда ставили самовар. Куда ставили самовар — самоварник (Ключи Бел.). Амур. (Бел.).

САМОВЯЗ, а, м. То же, что самовязка. Самовяз позднее появился у богачей был: сам жал и вязал (Алб. Скв.). Амур. (Скв.).

САМОВЯЗКА, и, ж. Механическая жейка, связывающая снопы; сноповязалка. Самогрёбки и самовязки у богатых были. Самовязка сама вязала снопы (Заг. Своб.). Она сама снопы вяжет — самовязка (Белояр. Маз.). Хлеб убирали самовязками. Самовязки пошли — по четыре-пять снопов вылетало: сами жали, сами вязали, а мы снопы ставили в суслоны (Кн-ка Кнст.). Самовязки были — это американски машины, в её коней запрягали (Полярк. Мих.). Амур. (Кнст. Маз. Мих. Своб. Скв.). — Ср. Самовяз, Самовязалка.

САМОВЯЗАЛКА, и, ж. То же, что самовязка. Самовязалками вязали хлеб (Черн. Магд.). Амур. (Магд.).

САМОДЕЛИШНЫЙ, ая, о е. То же, что самодельский. Шили рубашки холщовые, самоделишные (Райчих.). Амур. (Своб.).

САМОДЕЛОЧНЫЙ, ая, о е. То же, что самодельский. Самоделошна байдара́ была и продавали (Пашк. Облuch.). Хаб. (Облuch.).

САМОДЕЛЬСКИЙ, ая, о е. Изготовленный домашними средствами; самодельный. Самодельско печенье некла, не покупали. У меня и нитки самодельски были (Бус. Своб.). Ранешнюю бытность были рогальхи самодельские, потом стали засылать железны сохи (Алб. Скв.). Ложки самодельски, горбаты (Пуз. Окт.). Мельницы у них тогда не было, они высекали из камня самодельские мельницы (Калин. Мих.). Чулки самодельские из товару шили (Черн. Магд.). Амур. (Магд. Мих. Своб. Скв.). Хаб. (Бир. Окт.). — Ср. Самоделишний, Самоделочный, Самостоятельный, Своедельный, Своедельский, Своеручный.

САМОЗДРАВНЫЙ, ая, о е. Заносчивый, своенравный. Они такие самоздравные, задавали (Джл. Скв.). Амур. (Скв.). — Ср. Самонравный,

САМОКОВКА, и, ж. Предмет, выкованный

в домашних условиях. *Хлеб жали, серпы были самоковки, крючки* (Квш. Лен.). Хаб. (Лен.).

САМОКОВОЧНЫЙ, а я, о е. Выкованный в домашних условиях. *Цеп така самоковошка — молотило* (Внц. Лен.). Хаб. (Лен.). — Ср. Самоковский.

САМОКОВСКИЙ, а я, о е. То же, что самоковочный. *Самоковски были серпы* (Винц. Лен.). Хаб. (Лен.).

САМОКОСИЛКА, и, ж. Жнейка. *Тогда мы жали самокосилками* (Бус. Своб.). Амур. (Своб.).

САМОКРУТКА, и, ж. Неодобр. 1. Подвижная, непоседливая девочка. *Ты убери эту вертешку, самокрутку!* (Кн-ка Кнст.). Амур. (Кнст.).

2. Гулящая женщина. *Эти самокрутки, распутные-то, волосы обрежут, ходят без волос* (Кн-ка Кнст.). Амур. (Кнст.).

САМОЛЁТ, а, м. Устар. Вид плуга с сиденьем для пахаря. *Деревянная соха, а потом плуг был, самолёт назывался, с сиденьем и на рычагах* (Рад. Облuch.). *Самолёт он с сиденьем и двухплужный, на рычагах управляли, это самолёты с Америки, богаты покупали* (Е.-Ник. Окт.). *Были потом с сиденьем без колесянки сохи, самолётом называли. Два отвали у ее, три коня запрягут* (Саг. Арх.). *Сижу я на самолете — с правой стороны рычаг, управляю им и пашу* (Уш. Шим.). Амур. (Арх. Кнст. Мих. Скв. Шим.). Хаб. (Яен. Окт.). — Ср. Плуг на седле, Плуг-самолёт, Сидельный плуг, Сидельник, Сидельный плуг.

САМОНРАВНЫЙ, а я, о е. То же, что самоздравный. *Есть же старики самонравные!* (Звг. Сел. Своб.). *Она считат, что я самонравный, и за братна не признаёт* (Черн. Магд.). Амур. (Магд. Своб.).

САМОПАРКА, и, ж. Курица, утка или гусыня, которая высиживает снесенные ею яйца без ведома хозяев. *Самопарка она сама яиц нанесёт, сама на их садится* (Черн. Магд.). Амур. (Магд.). — Ср. Самосадка.

САМОПРЯХА, и, ж. Самопрялка. *Самопряхами раньше пряли. Она большая такая, с колесом большим* (Алб. Скв.). *Самопряха есь у Размахниных, у Таскаевых* (Капин. Мих.). *Если на веретене, то неровно волокно идёт, а на самопряхе двумя руками держишь — и ровно идёт* (Поярк. Мих.). Амур. (Кнст. Мих. Скв.).

САМОСАДКА, и, ж. То же, что самопарка. *Самосадка нанесёт яиц в траве и не увидишь, сами садятся. Другой раз и не найдёшь её, и выведутся цыпушки* (Алб. Скв.). *Самосадка сама вывела цыплят, никто не видел, и цыплята привела в огород* (Е.-Ник. Окт.). *Самосадка вывела утят* (Пуз. Окт.). *Котора садится сама — самосадка. Бёлы, не садятся, только несут яйца, пёстры садятся, сами выводят* (Пашк. Облuch.). Амур. (Скв.). Хаб. (Облuch. Окт.).

САМОСПРОТКА, и, ж. То же, что самоброска. *Жатки жмут, самоспротки. Два хороших коня запрягаются и тащат самоспротку* (Алб. Скв.). Амур. (Скв.).

САМОСТОЯТЕЛЬНЫЙ, а я, о е. То же, что самодельский. *Самостоятельные валенки, сами делали* (Уш. Шим.). Амур. (Шим.).

САМОСУШНИК, а, м. Дрова из сусостоя.

Дрова-то из сушняк, самосушник привезли (Лонч. Бик.). Хаб. (Бик.). Нов.-Даур.

САМОТРЯСКА, и, ж. Резервуар молотилки, в котором протравляется зерно. *Самотряска зерно так и трясёт, перемешивает* (Алб. Скв.). Амур. (Скв.).

САМОУКОМ, нареч. Самостоятельно, без специального обучения. *Не учился, самоуком дошёл. Я самоуком учился. На краёвую доску почёта был занесён* (Пашк. Облuch.). *Он не учится, у него таланта нет, а раньше самоуком доходили* (Нев. Лазо). Хаб. (Лазо Облuch.).

САМОХОД, а, м. Приезжий, чужой человек в деревне. *Однё казаки жили. Какой-то самоход здесь приехал. Ой, дева, она за самохода замуж пошла!* (Рад. Облuch.). *Парнишка-самоход, замушил совсем!* (Введ. Серыш.). Амур. (Серыш.). Хаб. (Облuch.).

САНБУР, а, м. Лжец. *Много врал: санбуром его звали* (Пуз. Благ.). Амур. (Благ.).

1. **САНКИ**, б в, мн. Небольшие сани для катания с гор, перевозки грузов; салазки. *Где санки как-нибудь, салабочки сделают* (Е.-Ник. Окт.). *И на конех, и на санках катались* (Деж. Лен.). *Катушку сделают и на санках катаются, кто на дошиёчке* (Саг. Арх.). *Санки парнишку сделал, на санках ешиш кататся, на лыжах не умёт* (Кврж. Кнст.). Амур. (Арх. Благ. Кнст. Мих. Шим.). Хаб. (Бик. Лен. Облuch. Окт.).

2. **САНКИ**, б в, мн. Челюсти. *Ой, санки свернули, санки болят, разболелись — никак нельзя ни пить, ни есть* (Поярк. Мих.). *Как дам под санки! Ударил под санки* (Ст. Окт.). *Челюсть — санки. Болят санки. А вон чушецьи санки* (Лонч. Бик.). *Старуха зевнула — санки и выскочили. Санками челюсти называют* (Джл. Скв.). Амур. (Мих. Скв. Шим.). Хаб. (Бик. Окт.).

САНОПРЯДКА, и, ж. То же, что самопрялка. *Санопрядка хорошая у нас была. Где она взяла эту санопрядку?* (Н.-Андр. Бел.). Амур. (Бел.).

САНОПРЯЛКА, и, ж. Самопрялка. *Санопрялка из дерева состояла: из колеса, палки были, нитку проталкивали и пряли* (Башур. Облuch.). *Чесали лён, чтобы отбить костригу, пряли на санопрялке. Санопрялку ногой крутят* (Уш. Шим.). *Дед отдал санопрялку за пуд муки* (Заб. Вяз.). *Пряла всю жизнь на санопрялках* (Лонч. Бик.). Амур. (Скв. Шим.). Хаб. (Бик. Вяз. Окт.).

САПА, ы, ж. Тяпка. *Возмёшь сапу и айда с ребятишками картошку окучивать* (Джл. Скв.). Амур. (Скв.). — Ср. Сапка, Скрябка.

САПАТЬ, а ю, а ешь, несов., что. Полоть картофель, овощи тяпкой (с одновременным рыхлением почвы). *Я видел, как ты сапал, всю картошку посапал, а не траву* (Зей Своб.). Амур. (Своб.).

САПКА, и, ж. То же, что сапа. *Мы и пололи, и окучивали картошку сапками* (Кн-ка Кнст.). Амур. (Кнст.).

САРАЛЬЖА, и, ж. Растение полынью, род Artemisia из семейства сложноцветных. *На велики ломали, саральжа зовём* (Уш. Шим.). Амур. (Шим.). Нов.-Даур.: Саральджа. — Ср. Саранча.

САРАНА, ы, ж. Растение (какое?). *Сарана как ковыль, только лист шире. Нарвёшь её,*

сделаешь кисть, белить хорошо, и трава не лезет (Джл. Скв.). Цвет будет у вётоши такой, как у сараны, а корешок лохматый (Алб. Скв.). Амур. (Скв.).

САРАНДЖА, и, ж. См. Саральжа. Саранджа на веники, полы мести, она воиюча така́ (Пуз. Окт.). Хаб. (Окт.).

САРАНЖА, и, ж., собир. Вредители растений из класса насекомых. Саранжа летом всё съедала, всё съедает до́шста (Бдж. Лен.). Саранжа всё съела; одне́ дудки торчат, стебешки́ (Пуз. Окт.). Хаб. (Лен. Окт.).

САРАНЧА, и, м. То же, что саральжа́. Сейчас-то вот не бьют. А раньше как батяня огреет соранчой, так слéдующий раз не захочешь получать. Саранча – полынь, веники делали из неё (Черн. Магд.). Саранча растёт под окном, трава, на веники рвали (Бикин). Амур. (Магд.). Хаб. (Бик.).

САРАПИН, а, м. То же, что сарапинка. Из сарапина раньше матушка шила. Он в клетку (Заг. Сел. Своб.). Амур. (Своб.).

САРАПИНА, ы, ж. То же, что сарапинка. Сарапину покупали в китайских лавках (Обл-е Облuch.). Хаб. (Облuch.).

САРАПИНКА, и, ж. Легкая хлопчатобумажная ткань в клеточку или в полоску; сарпинка. Я уже девовала – оставали креп, сарапинку за граниецей. Сарапинка – самый китайский дешёвый товар. Сарапинка прочнее ситца (Уш. Шим.). В Китае покупали сарапинку пеструю. Она похожа на ситец (Алб. Скв.). Сарапинка в клеточку, мелконюким. Она всяка быват: грубоватая, сияя, бордóва (Пашк. Облuch.). К празднику оло́чи сошьют, сарапинки купят на платье. Сарапинку аршинами брали, быват в полоску. Раньше сарапинкой называли, а счас – шотля́нка (Е.-Ник. Окт.). Амур. (Арх. Кнст. Магд. Своб. Скв. Шим.). Хаб. (Бик. Бир. Вяз. Лазо Лен. Облuch. Окт.). – Ср. Сарап и н, Сарап и на.

САРАПИНОВЫЙ, ая, ое. Сшитый из сарпинки. Раньше матерьял в клеточку купишь, сошьёшь юбку, сарапинова за́лась юбка (Джл. Скв.). Амур. (Скв.). – Ср. Сарап и н ч а т ы й.

САРАПИНОЧКА, и, ж. Ласк. к сарапинка. Сарапиночка – тонкая китайская ткань в клетку. Рубахи шили из сарапиночку (Джл. Скв.). Сарапиночки принесут, сошьёшь платочек из сарапиночки. На границе брали сапаниночку (Нев. Лазо). Амур. (Мих. Скв.). Хаб. (Лазо).

САРАПИНЧАТЫЙ, ая, ое. То же, что сарапиновый. Сошьёшь како́-нибудь плáтке сарапичато (Башур. Облuch.). Хаб. (Облuch.).
◊ Сарапичатый буржу́й. См. Буржу́й.

САРАЮШКА, и, ж. Небольшое крытое хозяйственное помещение. Сараюшка была сделана из досок и амбарушка из досок – одинаково. Гусей там, в сараюшке, держали (Пашк. Облuch.). К терраске приделана сараюшка, куриц держали (Рад. Облuch.). В сараюшке держали немудрёный инвентарь (Уш. Шим.). Чушкам строили сараюшку, небольшой хлевочек (Алб. Скв.). Сараюшка ли чё ли, туды всё забрасывали: литовки, веники, грабли, косилки, серты́ (Кас. Арх.). Амур. (Арх. Кнст. Скв. Шим.). Хаб. (Облuch.).

САСЕК, у, м. Закром. Амбары были крепкие, сасеки для овса, для пшеницы, для льна. Сасек делали и в позребе, туды́ лёд (Пашк.

Облuch.). Брали из сасеку мешок, и пошёл зёрна бросать (Внц. Лен.). Продукты держали в сасеках, мука была в сасеках (Джл. Скв.). Амур (Скв.). Хаб. (Облuch.).

САСК, а, м. Теленок изюбра в возрасте до года или годовалый. Забайкальцы звали его борокчан, а мы – саск, год ему или полгода. Саск убил маленького (Бикин). Саск – телёнок по́нешний у изюбря́ (Ст. Окт.). Хаб. (Бик. Окт.). Нов.-Даур.: Годовалый олень, когда о́ң еще не имеет рогов.

САТЕННИК, а, м. Низкая кастрюля. Поставь сатенник на печку! (Сол-ск Джлт.). Амур. (Джлт.).

САХАР. ◊ Идти́ на сахар. См. Идти́.

САХАРОК, ркá, м. Комнатный цветóк бальзамин – *Impatiens L.* Сахарок – комнатный светок, Иван Мокрый (Уш. Шим.). Амур. (Шим.).

САЧКНУТЬ, н у́, н ё́ шь, сов., кого. Экспр. Нанести резкий удар. Такой то́шший кабан, сачкнул его и пересёк пополам (Пашк. Облuch.). Хаб. (Облuch.).

САЧОК, чкá, м. Заостренная палочка, инструмент для снятия березовой коры. Отрубишь кусок берёзы, а потом сачки таки́, подсачишь имя́ (Черн. Магд.). Амур. (Магд.).

САЯН, а, м. Устар. Сарафан из домотканого полотна. Саян-то я еши́ю носила, старинный, самотканый (Н.-Вскр. Шим.). Амур. (Шим.).

СБЕЖЕСТЬ, и, ж. Действие и состояние по значению глаголов сужаться, сузиться; сужение. Сбежесть большая – это когда к верхине дерево идёт шилом. Дерево такое называют закомлю́стое: комель большой, а верхины мет (Джл. Скв.). Амур. (Скв.).

СБЕЛА, нареч. С белым оттенком. Клевер, он сбела (Калин. Мих.). У ей брюшко сбела, а горбушка серая, черноватая (Пашк. Облuch.). Амур. (Мих.). Хаб. (Облuch.).

СБИТ, а, м. Устар. Покрывало или коврик, сшитые из разноцветных лоскутков. Раньше ни лоскутка не пропаде́т. Сбит шили. И счас иногда сошьёшь (Калин. Мих.). Амур. (Мих.).

СБИТЬ. В словосочетаниях.

◊ Сбить (сбивать) жи́лу. Очистить изнанку кожи или шкуры животного от остатков подкожной клетчатки. Сбить жилу с кожи, со шкуры, надо; сбивали жилу острым чем-нибудь (Баш. Облuch.). Косой старой жилу сбивали. Жилу соьют и сушат кожу на руках. И рукам мяли вечер целый (Рад. Облuch.). Хаб. (Облuch.). – Ср. Согна́ть колесу́.

◊ Сбить (сбивать) колесу́. То же, что сбить жи́лу. Колеса – это то, что до основной кожи; сбить колесу надо. Сбивали чем-нибудь острым (Баш. Облuch.). Всю колесу соьют на кобылине (Е.-Ник. Окт.). Квасилом намажут, надевают на кобылину, колесу соьют (Внц. Лен.). Амур. (Шим.). Хаб. (Лен. Облuch. Окт.).

СБОДАТЬ, аю, а е́шь, сов. Экспр. Нанести вред здоровью; отравить. Борец надо принимать по каплям, а то он и сбодать может (Заг. Сел. Своб.). Амур. (Своб.).

СБОР, а, м. Свадебный наряд. Когда я вышла, жених уже в сборе был, наряд это свадебный (Поляр. Мих.). Амур. (Мих.).

СБОРНИК, а, м.; обычно мн. с б о р н и к и. Мелкая складка на материи, одежде; сборка. Со сборками шили, сборки маленькие (Уш. Шим.). Амур. (Шим.).

СБОРНИКОМ, нареч. С мелкими складка-

ми, со сборками. Юбки сборником были, и кофты шили тоже сборником (Уш. Шим.). Амур. (Шим.).

СБОРЧАТКА, и, ж. Овчинная шуба со сборками по талии. Еще сборчатки, зипун был, сборчатка называлась (Серг. Благ.). Амур. (Благ.).

СБОРЫ, о́в, мн. Предсвадебное угощение для девушек. Потом, когда женихи уедут, собирают сборы, девчат угощают, песни поют (Н.-Вскр. Шим.). Собирали сборы на дубовы столы [из песни] (Башур. Облuch.). Амур. (Шим.). Хаб. (Облuch.).

СБОТОВКА, и, ж. Способ стреноживания, при котором повод от уздечки привязывают к передней ноге лошади, чтобы лишить ее свободы передвижений. При сботовке опускают ненадолго уздечку за переднюю ногу, лошадь идет, голову поднять не может (Алб. Скв.). Амур. (Скв.).

СБРОСИТЬ, шу, сишь, сов., кого. Экспр. Отстранить от работы; снять. Потом её сбросили с работы, не стала работать (Нев. Лазо). Хаб. (Лазо).

СБУРА, нареч. С бурым оттенком. Красна красна — сбуря лисица (Бдж. Лен.). Плеть жёлтая, а косатка сбуря (Уш. Шим.). Амур. (Шим.). Хаб. (Лен.).

СБУРИВАТЬ, аю, аешь, несов. Экспр. Привередничать. Недоволен жизнью или чем-то — сбуривает, говорили (Калин. Мих.). Амур. (Мих.). Нов.-Даур.

СБУРОВИТЬ, влю, вишь, сов., что. Неодобр. Вскопать землю кое-как. Внук сбуровил в огороде под картошку. (Алб. Скв.). Амур. (Скв.).

СВАДЬБА. В словосочетаниях.

◊ Бёгловая свадьба. Устар. Свадьба без родительского согласия на брак. Свадьба с честью есть, а есть бёгловые свадьбы (Заг. Своб.). Амур. (Своб.).

◊ Свадьба с честью. Устар. Свадьба с родительского согласия на брак. Свадьба с честью — это с родительского благословения. Есть свадьбы с честью, а есть бёгловые свадьбы (Заг. Своб.). Амур. (Своб.).

◊ Гулять свадьбу. См. Гулять.

СВАДЬБИШНЫЙ, ая, ое. Свадебный. Косу заплетают, песни поют свадьбишные, каждый подходит, расплетает и подарок дарит. Свадьбишный поезд: сколь есь коней, каждый запрягает — подвода за подвой (Обл-е). Где-то ешибо свадьбишно платье осталось (Пуз. Окт.). Я не умею свадьбишную, тридцать восемь лет не пою свадьбишную. А много свадьбишных знала (Поярк. Мих.). Амур. (Бел. Кнст. Мих. Своб. Скв. Шим.). Хаб. (Лазо Облuch. Окт.).

СВАДЬБОВАТЬ, бую, буюшь, несов. Устраивать, справлять свадьбу. Не свадьбовали, не гуляли (Уш. Шим.). Я сама свадьбовала, замуж-то по свадьбе выходила (Алб. Скв.). Амур. (Скв. Шим.).

СВАЖИВАТЬ, аю, аешь, несов., что. Доставлять, привозить в одно место; свозить. Сенокосилка косит, потом сваживашь, молотить (Бус. Своб.). Потом суслоны сваживают и слаживают в клады. Там клады, в конце сентября начинают сваживать, сваживают в остожье (Рад. Облuch.). Сваживаем лес к речке, продавали (Взм. Вяз.). И вот мы возим с поля, домой сваживам (Черн. Магд.).

Амур. (Магд. Кнст. Своб. Скв.). Хаб. (Вяз. Облuch.). — Ср. С в о ж а т ь.

СВАЛ, а, м. Нарост на стволе, корнях или ветвях дерева; наплыв. Шишка така на берёзе, свал называли, наплыв (Ст. Окт.). Хаб. (Окт.).

СВАЛИТЬ, лю, лишь, сов., кого-что. Продать. Не похвалишь и не свалишь (Алб. Скв.). Амур. (Скв.).

СВАРИТЬ, рю, ришь, сов., что. Экспр. Расцарапать, ссадить (о кожном покрове). Руки все сварил об рога (Черн. Магд.). Амур. (Магд.).

СВАТОЧНИК, а, м. Тот, кто сватает; сват. Вы, сваточки, убирайтесь: никакой невесты нету (Черн. Магд.). Амур. (Магд.).

СВАХА, и, ж. Мать одного из супругов по отношению к родителям другого супруга; сватья. Сваха ко мне приехала в гости (Ключи Бел.). Амур. (Бел.).

СВАШКА, и, ж. Распорядительница на свадьбе со стороны невесты. Свадьбой руководит свашка, в рюмки гостям наливает (Каз. Хаб.). Жених сосвашкой и дружкой встречают невесту. Берут невесту и ведут дружка и свашка (Ключи Бел.). Амур. (Бел.). Хаб. (Хаб.).

СВЕДЁНУШКИ, о́в, мн. Ласк. к сведёныши. Сведёнушки — сводные дети. Жена умерла, у неё один ребёнок, она с ним пришла. Так сведёнушки были (Вас. Бик.). Хаб. (Бик.).

СВЕДЁНЫШИ, е́й, мн. Сводные дети. Сходятся, а у обоих дети, так сведёныши говорят (Е.-Ник. Окт.). Если от разных отцов дети, звали сведёныши (Нев. Лазо). Сведёныши — мои дети и у мужа дети, если сходятся, ой, сведёныши (Пашк. Облuch.). Такá семья была, сведёныши были (Арг. Лазо). Хаб. (Лазо Облuch. Окт.). Нов.-Даур.

СВЕЖИНА, ы́, ж. Скошенная зеленая трава. Свежина, живйга — невысушенная трава (Бдж. Лен.). Хаб. (Лен.).

СВЕЖУ́Н, а, м. Яйцо, в котором нет зародыша; болтун. Есть яйцо свежун, нет в котором зародыша. Он же болтун (Алб. Скв.). Амур. (Скв.).

СВЕКЛУШКА, и, ж. Свекла. В те года больше садили морковь, свеклушку, картошки (Е.-Ник. Окт.). Хаб. (Окт.).

СВЕКРОВА, ы́, ж. Свекровь. Если замуж вышла — мама, матушка свекрову зовёшь (Е.-Ник. Окт.). Свекрова-то моя очень любила сливан, сливала его (Союз. Окт.). Амур. (Лен.) Хаб. (Лазо Окт.). — Ср. С в е к р у́ х а.

СВЕКРОВА́, ы́, ж. См. Свекрoвa. Свекрoвa пишет, что Лёшка не женился (Нев. Лазо). Хаб. (Лазо).

СВЕКРУ́ХА, и, ж. То же, что свекрoвa. Семья была большая, свекруха очень хороша была (Обл-е). Свекруха была, так мало-мало управлялсь. Свекруха меня была да на поляну бросала (Ключи Бел.). Со свекрухой поехали деньги получать (Н.-Андр. Бел.). Амур. (Бел. Кнст. Благ.), Хаб. (Облuch.).

СВЕРЕТЁНИТЬ, ню, нишь, сов., что. Экспр. Сделать что-л. на скорую руку. Дыроватки на скору руку свертенить (Мар. Облuch.). Хаб. (Облuch.).

СВЕРЗИТЬ, жу, зишь, сов., кого. Заставить уйти; прогнать. Мы его всё равно сверзи-

ли, Калмыкова, жили с места (Нев. Лазо). Хаб. (Лазо). Ср. Сжить с места.

СВЕРЗИТЬ, жу́, зишь, сов., кого-что. Устар. Столкнуть с высоты. Его сначала сверзить надо с той кручи, столкнуть (Уш. Шим.). Амур. (Шим.). Нов.-Даур.: Свёрзить, своротить, свалить, свергнуть что-кого с высоты.

СВЕРТЫВАТЬ. ◊ Свёртывать угол. Заделывать угол деревянной постройки. Угол-то надо свёртывать – ставить на шкантах (Блг. Окт.). Немецкий угол на шкант свёртывался (Сам. Окт.). Хаб. (Окт.).

СВЕСТИ, свету́, светёшь, несов. Цвети. Роза светёт у меня (Саг. Арх.). Георгины нонче дружно светут (Пашк. Облuch.). Амур. (Арх.). Хаб. (Бик. Лен. Облuch. Окт.).

1. СВЕТА, а или у, мн.; обычно мн. светёй, ó. в. 1. Цветок. Ребятишки светёй продавали (Ам. Окт.). Ну мне, ладно, иконы, а светёй жалко (Покр. Бик.). На марлю светёй ложись (Пашк. Облuch.). Амур. (Кнст. Шим.). Хаб. (Бик. Облuch. Окт.). – Ср. Светóк.

2. Собир. Множество, совокупность цветов. Доши теперь весь свет обобьёт (Пашк. Облuch.). Хаб. (Облuch.).

2. СВЕТА, а или у, м. Окраска, расцветка. Свет разный был: зелёный, синий (Кас. Арх.). Амур. (Арх.).

3. СВЕТА, а или у, м. Рассвет. Перед светом разбудился, как от сиськи отлучали (Пашк. Облuch.). Хаб. (Облuch.).

◊ Вставать до свету. См. Вставать.

СВЕТАСТЫЙ, а я, о е. Цветастый. А раньше ситца́ были светасты. (Е.-Ник. Окт.). Платки светастые (Ин-ка Арх.). Амур. (Арх.). Хаб. (Окт.).

1. СВЕТИЛКА, и, ж. Устар. Подставка для лучины; светец. Лампы были, кто светилку делает (Мар. Облuch.). Хаб. (Облuch.). – Ср. Свети́льница.

2. СВЕТИЛКА, и, ж. Участница свадебного обряда, зажигающая свечу. Я светилкой была у братёльника на свадьбе: у меня светёй были, я держала светок и свечку зажигала (Кн-ка Кнст.). Амур. (Кнст.).

СВЕТИЛЬНИЦА, ы, ж. 1. То же, что 1. Светилка. Светильница называлась. Головёшки падают в лоханку (Башур. Облuch.). Амур. (Облuch.).

2. Горшок с комнатным цветком, используемый в качестве подсвечника в свадебном обряде. Берёшь светильницу и туды свечку ставишь, и садились возле невесты. Светильница – пахучий цветок какой-нибудь, и свечку зажигаешь, ставишь туды́ (Кн-ка Кгст.). Амур. (Кнст.).

СВЕТИТЬСЯ, свечу́сь, свети́шься, несов. Применять для освещения. Светились этим смольём: каминóв в войну-то не было (Уш. Шим.). Амур. (Шим.).

СВЕТЛЯНКА, и, ж. Двуствольное ружье. Ружья́ были вся́ки, шóмполки называли, светлянка. Шóмполки одноствольные были, а двуствольные – светлянка (Чесн. Мих.). Ружья́ раньше не такие, были кремлёвки, были светлянки (Е.-Ник. Окт.). Амур. (Мих.). Хаб. (Окт.).

СВЕТО́К, тká, м.; мн. светкí. Цветок. Иконы порубили, я кричала: "Светки мне отдайте!". Они как живые были. Ежли ба выташыли светки (Покр. Бик.). У меня много светков было (Саг. Арх.). Амур. (Арх.).

Кнст. Мих.). Хаб. (Бик. Лен. Облuch. Окт. Хаб.).

СВЕТО́ЧНЫЙ, а я, о е. 1. С узором в форме цветов (о ткани). Светошный кашемир был, с разными цветами (Заг. Своб.). Амур. (Своб.).

2. Место с большим количеством цветов. Светочные озёра были, с цветами (Лонч. Бик.). Хаб. (Бик.).

СВИЛОВАТЫЙ, а я, о е. С винтообразным расположением древесных волокон. Свило́во́то дерево – это винтово́е дерево, где древесина винтом, а это прямосло́бно (Е.-Ник. Окт.). Хаб. (Окт.). Нов.-Даур.

СВИЛЯТЬ, яю́, яешь, несов. Раскачивать. Ногой свилят, свилят (Лонч. Бик.). Хаб. (Бик.).

СВИНКА, и, ж. Деревянный каркас, служивший формой при сооружении глинобитной печи; опалубка. Когда печь делали, делали свинку, форму деревянную. Её сбоку быют, она собьётся, потом боковую доску выташат или сьмают – затопят печку, она сгорит (Н.-Вскр. Шим.). В серёдке свинка вставлялась. Кадёй вставишь верёвочку с гвоздиком, подставишь, дёрнешь, она вываливаются, доски-то (Рад. Облuch.). Её перепилишь доску и выташишь свинку, а если её не надо, то затопишь, и выгорит (Ст. Окт.). Амур. (Мих. Шим.). Хаб. (Лен. Облuch. Окт.).

СВИНЬЯ, й, ж. То же, что свинка. Делали свинью из до́сок. Свинью делают для свода печи. Она смутри вставляется. Раньше кто-нибудь один делал свинью, и пошла она (Чесн. Мих.). Амур. (Мих.).

СВИНЯТНИЦА, ы, ж. Свинарка. И дояркой была, и скотницей была, свинятницей была (Бус. Своб.). Амур. (Своб.).

СВИСТИ, свиту́, свитёшь, сов., что. Соединить, скручивая; свить. Свитишь тряпочку и зажжёшь, чтоб петельку видать было (Черн. Магд.). Амур. (Магд.).

СВОДИТЬСЯ, жу́сь или дю́сь, дишьсь, несов. Вступать в брачные отношения; сходиться. Да пускай сводятся да живут (Кн-ка Кнст.). Амур. (Кнст.).

СВОЕДЕЛКА, и, ж. Самодельная вещь. Чашки по перестой деревянные были, ложки деревянные – своедёлка (Кас. Арх.). Амур. (Арх.). – Ср. Своеде́льщина.

СВОЕДЕЛЬНЫЙ, а я, о е. Изготовленный домашними средствами; самодельный. Мялки были своедельны (Колыц. Шим.). Поплавки эсь больше своедельные были. С берёз сдернёшь, распаришь, скрутишь верёвку, сунешь, и на воде дёржится (Колыц. Шим.). Амур. (Шим.). – Ср. Своеде́льский, Своеру́чный.

СВОЕДЕЛЬСКИЙ, а я, о е. То же, что своедельный. Это сани своедельски, своей работы (Е.-Ник. Окт.). Мебель была своедельская (Бдж. Лен.). Всё было своедельско, своими руками (Квш. Лен.). Этот кувшин тоже своедельский, а этот с облицовкой из Арсеньева (Черн. Магд.). Капусторёзки были своедельски, а час в лавке есь (Пашк. Облuch.). Амур. (Арх. Магд. Мих. Скв. Шим.). Хаб. (Бик. Лен. Облuch. Окт.). ◻ Приготовленный в домашних условиях (о пище). Варенца своедельского вчерашнего вам положить? (Пашк. Облuch.). Раньше своедельски дрожжи или на закуске хдеб (Башур. Облuch.). Хаб. (Облuch.).

СВОЕДЕЛЬЩИНА, ы, ж. То же, что своёделка. А тут сами своёдельщину делали: ложки деревянные (Черн. Магд.). Амур. (Магд.).

СВОЕРУЧНЫЙ, ая, о е. То же, что своёдельный. Невод вязали сами, своерушный невод (Благ. Окт.). Одежда была своя, своерушна (Е.-Ник. Окт.). Хаб. (Окт.).

СВОЕРУЧНО, нареч. Своими руками; вручную. Невод вязали сами, своерушно связали (Е.-Ник. Окт.). Все своеручно делали (Ам. Окт.). Хаб. (Окт.).

СВОЖАТЬ, аю, ае шь, несов., что. Доставлять, привозить в одно место; свозить. Свожаем в кучу снопы, потом везем на гумно (Кн-ка Кнст.). Амур. (Кнст.).

СВОЛОК, л к а, м. Балка, поддерживающая потолок. На сволке, на матке, лежит потолок (Кн-ка Кнст.). Амур. (Кнст.).

СВОЯЧИНА, ы, ж. Свояченица. Своячина — сестра жены (Ст. Окт.). Хаб. (Окт.).

СВЯЗНОЙ ДОМ. Два дома, сведенных под одну крышу. Связной дом — два дома, две середины срублены, посередине коридор, связью называется (Алб. Скв.). Амур. (Скв.).

СВЯЗЬ, и, ж. Верхний ряд бревен в срубе, на который ставятся стропила. Оклад вначале, связь потом была (Наг. Окт.). Шикатуришь не шикатуришь, сверху связь, обвязка (Деж. Лен.). Хаб. (Лен. Окт.).

СВЯТКА, и, ж. Устар. Расписная деревянная посуда. Привозили святки расписные деревянные. Даже и сейчас сохранились святки (Красн. Маз.). Амур. (Маз.).

СГАРКАТЬ, аю, ае шь, сов., кого. Подозвать. Приманил зверя дедушка, сгаркал зверя. Он трубу в Амур привёз. Сгаркал зверя. Он страшный охотник был (Уш. Шим.). Амур. (Шим.).

С ГЛАЗ, нареч. Тайком, скрытно. Привыкла курить, так кури с глаз (Черн. Магд.). Мать говорит, чтоб курили с глаз (Ст. Окт.). Амур. (Магд.). Хаб. (Окт.).

СГОНОШИТЬ, ш'у, ш'ишь, сов., что. Сделать. Сгоношат из старенького одежу (Е.-Ник. Окт.). Хаб. (Окт.).

СГРЕЗИТЬСЯ, ит ся, сов. Случиться. Не дай, чё сгрезится, с ним же [с внуком] никак не разгрезись (Е.-Ник. Окт.). Хаб. (Окт.).

СГРУДИТЬ. См. Грудить.

СГРУЖИВАТЬ, в аю, в ае шь, сов., что. Сгружать. Ворох назывался, сгруживашь его (Деж. Лен.). Хаб. (Лен.).

СГУРОВАТЬ, См. Гуртовать.

СДАНУТЬ, н'у, н'е шь, сов. Поддать пару один раз (о бане). Чуть-чуть сданула, плескнешь чуть-чуть — лишь бы попариться (Голов. Бир.). Хаб. (Бир.).

СДВЕРЯЖИВАТЬ. См. Сдверяжить.

СДВЕРЯЖИТЬ, жу, жи шь, сов.; сдверяживать, аю, ае шь, несов., что. Свить, скрутить две пряди в одну нить. Нитку-то вдвое сдверяжить, чтобы она была крепче (Бус. Своб.). Лён в воду ложат, мнут, потом сдверяживают, ссучивают по две нитки (Уш. Шим.). Амур. (Своб. Шим.). — Ср. Сдв е р я ж и т ь.

СДВОЕРЯЖИВАТЬ. См. Сдвоеряжить.

СДВОЕРЯЖИТЬ, жу, жи шь, сов.; сдвоеряживать, аю, ае шь, несов., что. То же, что сдверяжить. Сдвоеряжить пряжу надо, ссучить по две нитки в одну (Калин. Мих.). Сдвоеряживашь сначала соединяшь по две — нитка

крепка станет (Н.-Вскр. Шим.). Амур. (Мих. Шим.).

СДИЧАТЬ, аю, ае шь, сов. Лишиться рассудка. Так испугались, чуть не сдичали (Ст. Окт.). Хаб. (Окт.).

СДОБЛЕННЫЙ, ая, о е. Приготовленный с добавлением сдобы; сдобный. Сделай сдобленное тесто — и вот тебе маковки (Заг. Сел. Своб.). Амур. (Своб.).

С ДОБРА, нареч. С согласия родителей (о выходе замуж). Кого с добра выдавали, котóры с добра выдадут: сосватают, девишник устраивают (Бус. Своб.). За Сумарокова я вышла с добра, убёгом не бежала (Чесн. Мих.). По согласью выходила замуж-то, с добра (Башур. Облуч.). С добра идёт, дак свадьбу делают. Я с добра ушла, свадьба была, приданое хорóше (Пуз. Окт.). Сестра вышла с добра, её сватали (Внц. Лен.). Амур. (Маз. Своб. Шим.). Хаб. (Лен. Облуч. Окт.). — Ср. Сдóбрóволь.

СДОБРОВОЛЬ, нареч. То же, что с добра. Если девка сдоброволь идёт, дак прихоят к родителям свататься. Кто убёгом, кто сдоброволь выходили (Е.-Ник. Окт.). Хаб. (Окт.).

СДУМАТЬ, аю, ае шь, что. Вспомнить. Всё ведь чечас не сдумашь (Бдж. Лен.). Как сдуюма-сдуюма. Ой, не надо поминать: плоха жисть была (Черн. Магд.). Амур. (Магд.). Хаб. (Лен.).

СДУРЕТЬ, ёю, ёе шь, сов. Разозлиться. Дров им не дала, оне сдурели на неё (Пуз. Окт.). Хаб. (Окт.).

СДУРНУТЬ, н'у, н'е шь, сов. Оплошать. Мы выписывали роман-газету, да батя что-то сдурил: выписал на полгода (Алб. Скв.). Амур. (Скв.).

СДЫМНАЯ НЕМОЧЬ, междом. Выражение раздражения, досады. Сдымна немочь, напакостили. Ах, чёрна немочь, ай вы, шайтаны, шайтаны, напакостили! (Бус. Своб.). Амур. (Своб.). — Ср. Чёрна я нёмочь.

СЕВАК, в к а, м. Лук в виде мелких головок, выращенный из семян. Севак — лук называют не репчатый, а под зиму сеют. Одни перья, на весну. Сеет семенам, а он родится головками. Лук, который сеют в огороде (Е.-Ник. Окт.). Хаб. (Окт.).

СЕВОГОДЫ, нареч. Устар. В этом году, нынче. Севогоды — это нынешний год (Алб. Скв.). Севогоды хлеб неважный родится (Алб. Скв.). Амур. (Скв.). — Ср. Сё году, Сё грды.

СЁГОДУ, нареч. Устар. То же, что севóгоды. Сёгóду объелась наша корова ботвы и пала (Райчх.). Амур. (Райчх.).

СЁГОДЫ, нареч. Устар. То же, что севóгоды. Сёгóды повода сухая, а лонь дожди зашли (Алб. Скв.). Амур. (Скв.).

СЁГОДЫ, нареч. См. Сёгоды. Сосед меня спросил: "Сёгоды не учишься?" А я не понял (Алб. Скв.). Амур. (Скв.).

СЁГОЙ, нареч. Один вслед за другим; вереницей, гуськом. Гусей у меня много было, тридцать пять штук, как вылетят и идут на Амур сёгой, верёвочкой (Черн. Магд.). Амур. (Магд.).

СЕДАЛКА, и, ж. Насест. Седалка была у них, и все куры зимой в доме жили. На седалке куры сидеть любили (Уш. Шим.). Куры всю седалку обьедут и там заночевыва-

ли (Алб. Скв.). *Куры живут у нас в курятнике на седалках сят* (Дж. Скв.). Амур. (Скв.). Амур. (Скв. Шим.). Хаб. (Окт.).

СЕДАЛКА, и, ж. Наседка. *Седалка в стайке сидит, цыплят выводит курочка, седалка она* (Сад. Окт.). Хаб. (Окт.).

СЕДАЛО, а, ср. То же, что седалка. *Кур в стайках держали, там и седало у них было. Они тамоко и сят* (Алб. Скв.). *Вчера у меня курица с седала упала, всех кур пораспугала* (Джл. Скв.). *Гнездо, гыт, лучше на седало сделай. Палочку наложишь на гнездо. А курица с седала и в гнездо сразу* (Чесн. Мих.). *В стайке седало, сидят ночь на седале* (Е.-Ник. Окт.). Амур. (Мих. Скв.). Хаб. (Окт.).

СЕДАЛО, а, ср. См. Седало. *Седало, или шесток, а кто нашеств называет для кур* (Заг. Сел. Своб.). *Курицы садятся – палочка на гвоздике, на седало залетают и садятся на ночь* (Алб. Скв.). Амур. (Своб. Скв.).

СЕДЕЛКО, а, ср. Устар. Седло. *Седелко – это как час седло, его ложут на спину лошади* (Полярк. Мих.). Амур. (Мих.).

СЕДНИ, нареч. Сегодня. *Седни вечером подблпа тесто, а утром меси* (Черн. Магд.). *Ну где были седни?* (Е.-Ник. Окт.). *Седни выходной – девочка дома, не в садике* (Голов. Бир.). Амур. (Магд.). Хаб. (Бир. Облук. Окт.).

СЭДНИ, нареч. См. Сэдни. *Он сэдни девчатам рассказывал* (Башур. Облук.). *Собрать надо сэдни корове* (Ст. Окт.). *Сйтник опять сэдни – мелкий доши* (Союз. Окт.). *Но, Васлица, сэдни колобá пеки* (Голов. Бир.). Хаб. (Бир. Облук. Окт.).

СЭДНИЦА, ы, ж. См. Сэльница в 1-м знач. *Муку в седницу просеивали, седница на краю железный ободок имеет* (Алб. Скв.). Амур. (Скв.).

СЭДНЯ, нареч. То же, что сэдни. *Ой, девка, я седня курник-то прямо сожгла* (Рад. Облук.). *Вода сэдни столь, а завтра – иначе* (Сам. Окт.). Хаб. (Облук. Окт.).

СЕЖНИЦА, ы, ж. См. Сэльница в 1-м знач. *Сежница – муку сеять* (Е.-Ник. Окт.). *Поддай-ка мне же сежницу!* (Е.-Ник. Окт.). Хаб. (Окт.).

СЕЙЧАСНЫЙ, а, о, е. 1. Существующий в настоящее время; нынешний. *Сейчасна-то жись лучше* (Пуз. Окт.). Амур. (Окт.).

2. Современный. *Это сейчасна-то мода: платье пропускно* (Е.-Ник. Окт.). Хаб. (Окт.).

СЕКУН, а, м. Взрослый самец дикого кабана; секач. *Этот самый секун был трёх или четырёх лет, злой* (Столб. Окт.). Хаб. (Окт.).

СЕЛЕЗЕНЬ, з ня, м. Пропущенное или плохо обработанное место на поле при пахоте, бороновании, посеве; огрех. *Селезень – это огрех. Боронят, пахут и оставляют нетронутое место. "Опять, говорят, селезней оставили"* (Алб. Скв.). *Боронишь, и остаются селезни. Селезни, гыт, остави. Рассеивашь, чтоб меньше было селезней* (Е.-Ник. Окт.). *Провёртыват соха – это селезень, потом заворачивают коней и опять заезжат на эту борозду* (Внц. Лен.). Амур. (Скв.). Хаб. (Бик. Лен. Окт.).

СЕЛЕНДИТЬ, д ю или ж у́, д ы ш, несов. Суесться. *Тут я и забегала, тут я и давай селендить!* (Алб. Скв.). Амур. (Скв.).

СЭЛЕНКА, и, ж. То же, что сэльница в 1-м знач. *Селенки деревянные делали. Выдолбят гладенько из толстого бревна и сеют муку.*

Сейчас в тазы сеют, а тогда в селенки (Черн. Магд.). *Селенка – посудина берестяная с ручками* (Куш. Шим.). Амур. (Магд. Шим.).

СЭЛКА, и, ж. Точильный камень – брусок; оселок. *Сэлка – это самый брусок, литовку точили* (Бдж. Лен.). Хаб. (Лен.).

СЭЛЬНИК, а, м. См. Сэльник. *Сарай для сена – сельник* (Калин. Мих.). *Стайка, сельник был – сено там лежало* (Е.-Ник. Окт.). *Сено в сельнике, сельник был. Там стог стоит, чушки стали прямо под сеном* (Пашк. Облук.). *Завезли сено в сельник, сельник хороший у нас* (Н.-Вскр. Шим.). Амур. (Мих. Шим.). Хаб. (Облук. Окт.).

СЭЛЬНИЦА, ы, ж. 1. Деревянное (реже берестяное) корыто для просеивания муки и других хозяйственных нужд (рис. 5, 10). *Сельница деревянная, под вид корыта, только шире, длинна – больше метра. В сито сельницу сляли муку через сито. Насыпать в сито раньше муку, а потом в сельницу сеешь* (Уш. Шим.). *Была сельница сделана из досок: четыре дощечки и дно – пять дощечек – захватывать. Без сельницы как? Она деревянна вот такд, с ручками, носишь её полну* (Пашк. Облук.). *Капусту крошишь в сельницу, потом солишь* (Алб. Скв.). *Сэльница как ва́нна берестяна, муку гуды́, сеем* (Н.-Вскр. Шим.). Амур. (Арх. Благ. Кнст. Скв. Шим.). Хаб. (Лазо Лен. Облук. Окт.). – Ср. Сэленка, Сэяльница в 1-м знач., Сэяница, 1. Сэянка, Турсу́к в 3-м знач.

2. Сито для просеивания муки. *Просей муку через сельницу!* (Сол-ск Джел.). *Сельницей сляли муку* (Пашк. Облук.). Амур. (Бел. Джел.). Хаб. (Облук. Окт.).

СЭЛЬНИЦА-ДОЛБЯШКА, и, ж. Долбленое корыто для просеивания муки. *Сэльница-долбляшка для просеивания муки на лёнвке стоит* (Ин-ка Арх.). Амур. (Арх.).

СЕМЕННИК, а, м. Племенной бык. *Корова семенная, а бык семенник. Их специально привозили* (Полярк. Мих.). Амур. (Мих.).

СЕМЁРКА, и, ж. 1. Рыболовная сеть с крупными ячейками размером 7×7 мм. *Есть сеть семёрка, семь на семь, пятёрка – пять на пять миллиметров, тройка и четвёрка. Семёрка для крупной рыбы* (Н.-Вскр. Шим.). Амур. (Шим.).

2. Коса длиной в семь ладоней. *Семёрка называлась коса в семь ладоней* (Заг. Сел. Своб.). Амур. (Своб.).

СЕМИКЛИНКА, и, ж. Юбка из семи клиньев. *Семикликки шили. Для девочек с оборками шили* (Джл. Скв.). Амур. (Скв.).

СЕМЯННИК, а, м. Плод, оставленный на семена; семенник. *Семянник – перележавший огурец* (Арг. Лазо). Хаб. (Лазо).

СЕНЕГНОЙ, ы или ю, м. См. Сеногной. *У нас сенежной часто здесь идёт* (Алб. Скв.). *Сенежной – самый вредный для колосу, для сена, идёт долго, мелкий, а смачивает всё* (Джл. Скв.). Амур. (Скв.).

СЭНКИ, н о к или н к о в, мн. 1. Сени. *Тут домываю-ка, в сенках* (Е.-Ник. Окт.). *Мы всё больше сенцы говорили, а то сенки* (Алб. Скв.). Амур. (Арх. Скв.). Хаб. (Окт.).

2. Застекленная пристройка к дому; веранда. *Сенки чаще у нас под стеклом делают, здесь и казёнку пристроят* (Джл. Скв.). Амур. (Скв.).

СЭННИК, а, м. 1. Сеновал, сенник. При-

везёшь сено с поля и сразу в сеник его, там и хранился всю зиму (Алб. Скв.). Усадьба раньше, сеник под сено. Сено хранили в сенике (Рад. Облuch.). Амур. (Скв.). Хаб. (Лен. Облuch.).

2. Огороженное место во дворе для хранения сена. Сеник у нас назывался, просто огороженный, чтоб скот не выходил (Наг. Окт.). А за домом дворы, там загон и сеник; из жердей загорожено (Пашк. Облuch.). Раньше место в огороде отгораживали для сена. Сеником называли (Алб. Скв.). Амур. (Магд. Скв.), Хаб. (Лен. Облuch. Окт.).

СЕНИК, а, м. Мелкий косябы травы на сено; сенокос. Сейчас сено косят. Это время сеник называют (Алб. Скв.). Амур. (Скв.).

СЕНО. ◊ Громадить сено. См. Громадить.

СЕНОГНОЙ, я, м. Мелкий продолжительный дождь во время сенокоса. Занежастится на улице, сенозной мясцами не кончается, как через сито льётся (Джл. Скв.). Вон начал, гыт, сеножной. Начали сено косить, сено гноить. Сеножной в июле идёт, день, другой, когда сено косить (Полярк. Мих.). Сеножной — это ситник мелкий идёт и идёт (Пуз. Окт.). Мелкоконный такой мотросит и мотросит, идёт, быват, в покос — это сеножной (Н.-Вскр. Шим.). Амур. (Мих. Скв. Шим.). Хаб. (Окт.). — Ср. Сеногно́йник.

СЕНОГНОЙНИК, а, м. То же, что сеножной. Сеножнойник — ситник, доши мелкий-мелкий осемню (Вас. Бик.). Хаб. (Бик.).

СЕНОГНОЙНЫЙ. ◊ Сеножнойный дождь. См. Дождь.

СЕНОГРЁБКА, и, ж. Приспособление для сгребания сена. Сеногрёбки и самовязки у богатых быки (Заг. Сел. Своб.). Амур. (Своб.).

СЕНОКОСКА, и, ж. Сенокосилка. Сенокоска жнёт, как выскока, тожю́ его собирают, сено (Алб. Скв.). Сенокоски богатые. Теперь тракторные, а раньше на лошадах косили (Алб. Скв.). Амур. (Скв.).

СЕНОКОШНИК, а, м. Тот, кто косит сено; косец. Туда теперь только на катере секоношники ездят-то, туда, на Осежинский остров (Алб. Скв.). Амур. (Скв.).

СЕНТЯБРИТЬ, и т, сов., безл. Об осенней дождливой погоде. Вот сентябрить будет, и сено начнем возить (Ст. Окт.). Уже сентябрить: пора картошку копать (Союз. Окт.). Хаб. (Окт.).

СЕНУХА, и, ж. Место сенокоса. Мы косили сено на сенухе, на елани (Алб. Скв.). Амур. (Скв.).

СЕНЬКИ, ко в, мн. См. Сёнки в 1-м знач. Сеньки закрыты, наверно, жарко как! (Ст. Окт.). Хаб. (Окт.).

СЕГОДЬЕ, нареч. Устар. В этом году, в нынешнем году. Сегодьё трава плохая (Джл. Скв.), Амур. (Скв.).

СЕРА, ы, ж. Древесная смола. Там была те годя́ подсоска. Серу собирали, а потом подсоска ликвидировалась (Алб. Скв.). Амур. (Скв.).

СЕРАПИНОЧКА, и, ж. См. Сарапиночка. Сарапиночки выдавали помаленьку, на плаття, на платочки (Джл. Скв.). Амур. (Скв.).

СЕРДА, ы, ж. День появления новорожденного в бурятской семье. Серда — это когда невестка или дочь родит, то в дом у бурят не пускают (Заг. Сел. Своб.). Амур. (Своб.).

СЕРДЕЧНАЯ ТРАВА. 1. Однолетнее травя-

нистое растение желтушник левкойный — *Erysimum Cheiranthoides* L. Низенькая сердечна трава, цветет жёлтым цветом, как отцветет — появляются семена-сердечки (Кум. Шим.). Сердечная трава как отцветает, то у нее шишечки, как сердечки (Белояр. Маз.). Сердешная трава сама таким жёлтенькими цветочками. Она от сердца. А когда она отцветает, то похожа на сердечко (Заг. Сел. Своб.). От сердца есть сердечная трава. Отцветает — красные шишечки появляются, на сердечко похожи (Красн. Маз.). Сердечную траву тоже мне принесли лечиться. Стебель-то у ей цветет жёлтым, пупырочки острые. Цветки рвешь, берёшь настаиваешь на водке (Н.-Андр. Бел.). Амур. (Бел. Маз. Своб. Шим.). — Ср. Сердце в а я т р а в а.

2. Многолетнее травянистое растение зверобой оттянутый — *Hypericum attenuatum* Choisy. Трава сердешна — это от сердца. Она небольшая, кучкой растёт. Сердце и сердце светочек, жёлтенький такот. Сервобой оно как сердце, жёлтеньки у, ей цветки, как сердце (Чесн. Мих.). Сердешна трава — в сердёке как сердечко в цветке (Уш. Шим.). Амур. (Мих. Шим.).

3. Лекарственное растение (какое?). Сердешна трава синеньким платчком светёт, растёт в низине, где ложбиночка, трава полметра вышины, листики мелкоконны, один светочек. Заваривают и пьют (Пашк. Облuch.). Хаб. (Облuch.).

4. Лекарственное растение (какое?). Сердешна трава как фасоль, редко-редко ее найдёшь тут по елани (Пуз. Окт.). Хаб. (Окт.).

5. Лекарственное растение (какое?). От сердца трава сердешна, она ёлочкой растёт (Уш. Шим.). Амур. (Шим.).

СЕРДЕЧНИК, а, м., собир. Общее название лекарственных растений, применяемых в народной медицине при сердечных заболеваниях. Сердечник он всяка разна трава, она от сердца (Пашк. Облuch.). Сердешник — от сердца трава (Ам. Окт.). Хаб. (Облuch. Окт.).

СЕРДЦЕВАЯ ТРАВА. То же, что сердешная трава в 1-м знач. Я ночью тут сердцевую траву находила. Низенька она, цветы жёлтые цветом, стебелёчки длинные и красны (Кум. Шим.). Амур. (Шим.).

1. СЕРЕБРЯНКА, и, ж. Порода рыжих лис. Крестовки есь отдельные лисы, она крестом. Серебрянок тутока нету (Полярк. Мих.). Лиса водилась серебрянка, така рыжа, пятнышки на ей блестящи (Н.-Вскр. Шим.). Амур. (Мих. Шим.).

2. СЕРЕБРЯНКА, а, ж. 1. Рыба амурский язв (чебак) — *Laguclabus Ladislavia taczanowskii* Durb. Серебрянка в Хингане есть, небольшая сантиметров пятнадцать-двадцать, не плавёт, а переворачивается с боку на бок, сильно светлая (Пашк. Облuch.). Хаб. (Облuch.).

2. Рыба кета — *Oncorhynchus keta* (Walb.). Серебрянка — это рыба кета, серебристая. Вчера я притащил серебрянку, мясо у ея красное (Каз. Хаб.). Хаб. (Хаб.).

СЕРНИК, а, м.; обычно мн. серники, о в. Серная спичка. Серники они таки столбиками, китйские спички, они опасны (Черн. Магд.). Амур. (Магд.). — Ср. Серняк, Серьянка.

СЕРНЫЙ, а я, о е. Смолистый. Сёрна

быва́т шишка, обжа́ишь её тогда (Ст. Окт.). Хаб. (Окт.).

СЕРНЯК, а, м.; обычно мн. серняки́, о́в. То же, что серник. Раньше стички серняками звали. Дай серняки мне! (Алб. Скв.). Амур. (Скв.).

СЕРПОВЯЗКА, и, ж. Машина для вязки снопов. Серповязки были. В такие годы серпом жали (Полярк. Мих.). Амур. (Мих.).

СЕРПУ́ХА, и, ж. Медоносное растение (какое?). Лятого июля липа светёт, а с пятого августа серпуха. Серпуха – цветочный светок, по болотам растёт, болотный светок. Основной взяток с серпухи (Ст. Окт.). Есть серпуха, липа, кипрёй, мать-мачеха. Для пчёл цветы у их (Пуз. Окт.). Хаб. (Окт.).

СЕРУХА, и, ж. Лошадь серой масти. Есть лошадь серой масти, говорили серуха (Каз. Хаб.). Хаб. (Хаб.).

СЕРШЕБКА, и, ж. См. Шешёбка. Кору с лесин съмзли сершебкой (Кум. Шим.). Амур. (Шим.).

СЕРЯ́НКА, и, ж.; обычно мн. серя́нки, но́к. То же, что серник. Серянки из серы сделаны. Хоть об чего три – она и загорится, а вот эти, что сейчас продают, из пороха сделаны (Джл. Скв.). Амур. (Магд. Скв.).

СЕСТРЕНИ́ЦА, ы, ж. 1. Сестра. У меня сестреница родная с мужем в городе живёт (Алб. Скв.). Моя троюродная сестреница даже муку давала, чтобы травочку богородскую привезла (Е.-Ник. Окт.). Сестреница – и двоюродная, и троюродная сестра (Вас. Бик.). Амур. (Скв.). Хаб. (Бик. Окт.).

2. Двоюродная сестра. Она ей сестреница – двоюродна сестра (Е.-Ник. Окт.). Сестреница она ей, а не сестра, как тёти дочка (Н.-Андр. Бел.). Сестреница моя плясунья, ух, такая была! (Алб. Скв.). Там у меня сестреница и браты живут (Заг. Сел. Своб.). Ежли парень, то братин, ежли девка – сестреница (Кум. Шим.). Амур. (Арх. Бел. Кнст. Магд. Мих. Своб. Скв. Шим.). Хаб. (Бик. Бир. Лазо Окт.). – Ср. Сестри́ца в 1-м знач., Сестря́нка.

3. Сестра мужа; золовка. Дочь сестреницы живёт в Поярково. Дак это сестреница – сестра моего мужа (Чесн. Мих.). Амур. (Мих.). – Ср. Сестри́ца во 2-м знач., Сестри́чка во 2-м знач., Сноше́ница в 1-м знач.

4. Племянница, дочь сестры. Мария – сестреница, от сестры родилась. Это сестра, а у сестры дочь – сестреница значит (Уш. Шим.). Амур. (Шим.).

СЕСТРЕНИ́ЧКА, и, ж. Ласк. к сестрени́ца во 2-м знач. Они выходят как двоюродные – сестренички (Союз. Окт.). Хаб. (Окт.).

СЕСТРИ́ЦА, ы, ж. 1. То же, что сестрени́ца во 2-м знач. Сестрица была и братин. Это когда моя мать в их были родными сестрами (Бус. Своб.). Амур. (Своб.).

2. То же, что сестрени́ца в 3-м знач. Сестрица – золожка (Кврж. Кнст.). Амур. (Кнст.).

СЕСТРИ́ЧКА, и, ж. 1. Невестка. У родного брата жену я сестричкой называю (Ин-ка Арх.). Жену старшего брата называла сестричкой, а её зовут Паша (Вас. Бик.). Сестричка – если я пришла в семью (Чесн. Мих.). Две снохи, они зовутся сестричками (Черн. Магд.). Амур. (Арх. Магд. Мих.). Хаб. (Бик. Окт.).

|| Старшая невестка. Сестричка – старшая

невестка. Если есть в семье две невестки, то они сестрички (Черн. Магд.). Амур. (Магд.).

2. То же, что сестрени́ца в 3-м знач. Мужнина сестра – это сестричка (Джл. Скв.). А потом золовка, его сестра. "Дай, сестричка", – говорю ей (Ам. Окт.). Амур. (Скв.). Хаб. (Окт.).

3. То же, что сестру́ха. Старшу сестру называли сестричка (Калин. Мих.). Амур. (Мих.).

СЕСТРУ́ХА, и, ж. Сестра, обычно старшая. Сеструха – старшая сестра (Е.-Ник. Окт.). Мы с сеструхой весело жили (Алб. Скв.). Амур. (Кнст. Скв.). Хаб. (Окт.). – Ср. Сестри́чка в 3-м знач.

СЕСТРЯ́НИЦА, ы, ж. См. Сестрени́ца во 2-м знач. Две сестряницы мои, родителям племянники у нас были (Введ. Серьш.). Амур. (Серьш.).

СЕСТРЯ́НКА, и, ж. То же, что сестрени́ца во 2-м знач. Сестрянка, маминого брата дочка, там и осталась (Н.-Андр. Бел.). Она сестрянка, маткиного брата дочка, так пострадала (Н.-Андр. Бел.). Амур. (Бел.).

СЕСТЬ. В словосочетаниях.

◊Сеть ка́менем. Бездельничать. Сядешь каменем – ничё не получится (Пуз. Окт.). Хаб. (Окт.).

◊Сеть на щётки. Состариться, ослабеть. Как похоронила Вальку, сразу состарилась, руки ноги не ходят. Мне все говорят: "Была как орёл, а теперь сразу села на шшотки". Сядешь на шшотки, когда руки, ноги не ходят (Серг. Благ.). Амур. (Благ.).

СЕТЕ́Р, а, м. Рыба осетр – Acipenser schrenckе Brandt. Верхогляд был и ламёшка, и сётеры, и караси – много рыб было, не то, что сейчас (Полярк. Мих.). Амур. (Мих.).

СЕТИТЬ, чу или тью, тишь, несов. Ловить рыбу сетью. Восенню рыбачили, там бережники ставили, а летом уже сетили онё (Н.-Андр. Бел.). Амур. (Бел.).

СЕТНИ́К, а, м. Лесной паук. Сетник – это паук, но он только в лесу живёт, он меньше домашнего, красивые узоры плетёт-то (Джл. Скв.). Амур. (Скв.).

СЕТЬ. ◊Сажать сеть. См. Сажать.

СЕ́ЧА, и, ж. Место, где вырублен лес; порубь. Был лес, а потом его срубили и растёт новый – се́ча, а сейчас порубь зовут (Заг. Сел. Своб.). Амур. (Своб.).

СЕЧЕ́НЯ, и, ж. Начинка из мелко нарубленного мяса. В брюшке поросёнку сеченю, рису, положишь, зальёшь – и в печку (Алб. Скв.). Амур. (Скв.).

СЕ́ЧКА, и, ж. Корм для скота из мелко нарубленной и перемешанной с мукой или отрубями соломы, травы. Овёс дают, солому, иссекают солому, пересыпают мукой – сечка называется. Вот онё эту сечку едят (Деж. Лен.). Воду с травой берут, траву нарезанная, мешают всё, затем смешивают с отрубями, вот и есть сечка (Копы. Шим.). Сечка-подкормка: солому нарубили мелко, водой обливали и скоту (Джл. Скв.). Амур. (Скв. Шим.). Хаб. (Лен.).

СЕЯ́ЛКА, и, ж. Сорт зимующего лука, лук-сеянец – Allium schoenoprasum. Сеют эту сеялку, она зимушна, это не головками лук. Сеялка зимушна – это сорт такой, не боится мороза, сеют к зиме. Его так зимний и называют, зимушный лук (Союз. Окт.). Хаб. (Окт.).

СЕЯ́ЛЬНИЦА, ы, ж. 1. Деревянное корыто

для просеивания муки и других хозяйственных нужд. *Сельницы* — это *деревянные*, в них муку *сеяли* (Черн. Магд.). *Чуманы* *деревянные* *делали* — *сельницы*, в них муку *сеяли*. В *чумане* и в *сельнице* *замачивают* *ярицу* (Джп. Скв.). Амур. (Магд. Скв.).

2. Лукошко, из которого сеяли вручную. *Раньше* *вручную* *сеяли*, из *лукошка*. А *лукошко* *вёло* *называли*, и *сельница* *тоже* (Джп. Скв.). Амур. (Скв.).

СЕЯНИЦА, ы, ж. То же, что *сёяльница* в 1-м знач. *Мука* *со* *всякой* *шелухой* *была*, *так* *её* *просеивали* в *сеяницы* (Джп. Скв.). Амур. (Скв.).

1. **СЕЯНКА**, и, ж. То же, что *сёяльница* в 1-м знач. *Сеянки* *деревянные* *делали*. *Выдолбят* *гладенько* из *толстого* *бревна* и *сеют* *муку*. *Сейчас* в *тазы* *сеют*, а *тогда* в *сеянки* (Черн. Магд.). Амур. (Магд.).

2. **СЕЯНКА**, и, ж. См. *Сёялка*. *Что* *ботун*, *что* и *сеянка*. *Летом* *порастёт*, и *осенью* *снимают*. У *ботуна* *нет* *головочек*, а *весной* *он* *опять*, а *стручки* *называют* *перья* (Джп. Скв.). Амур. (Скв.).

3. **СЕЯНКА**, и, ж. 1. Пшеничная мука первого сорта. *Сеянка* — на *белый* *хлеб*. *Сеянка* *сама* *собой*, а *простомол* *сам* *собой*. *Сама* *сеянка* — *первый* *сорт* (Н.-Вскр. Шим.). *На* *мельнице* и *сеянку* *мололи*, и *простомол*. *Вот* из *нее* *пирожки* *были!* (Алб. Скв.). *Сеянку* *делали*. *Она* *как* *крупчатка* (Сам. Окт.). *Из* *пшеницы* *делали* *вальцовку*, *называли* *сеянкой* и *вальцовкой*. *Раньше* *вальцовку* *по* *большим* *праздникам* *только* *ели*, а *теперь* *каждый* *день* *едим* *белый* *хлеб* (Лонч. Бик.). Амур. (Скв. Шим.). Хаб. (Бик. Окт.).

2. Пшеничная мука грубого помола. *Сеянка* — это *тёмная* *мука*, но *чище* *простомола* (Уш. Шим.). *Из* *сеянки* *получается* *полубелая* *мука*. *Бедняки* *сеянку* *ели* (Уш. Шим.). Амур. (Шим.).

СЕЯТЬ, се́ет, несов. что и без доп. Выводить потомство (о пчелиной матке). *Матка* *сеет*, а *пчёлы* *воспитывают* *всё* (Ст. Окт.). *Матка* *ничё* *не* *даёт*, *сеет* и *сеет* (Ст. Окт.). *Есть* *трутнёвы* *матки*. *Та* *только* *трутней* *сеет* (Башур. Облuch.). Хаб. (Облuch.).

СЖИТЬ. ◊ *Сжить* с *места*. *Прогнать*. *Мы* *его* *все* *равно* *сверзили*, *Калмыкова*, *жили* *с* *места* (Нев. Лазо). Хаб. (Лазо).

СЛИВÓК, в кá, м. Сливки. *Оставишь* *яичко*, *разобьёшь* *его* *со* *сливком*, *изжаришь*. *Слиаку-то* *нет* (Деж. Лен.). Хаб. (Лен.).

СЗЕЛЕНА, нареч. С зеленым оттенком. *Кора* у *дыни* *сзелена*, *бы́дто* *не* *постела* (Пашк. Облuch.). *Оттенок* у *него* *как* *сзелена* (Жаз. Хаб.), Хаб. (Облuch. Хаб.).

СИВЕР, а или у, м.; мн. с и в е р á, ó в. 1. Только ед. Одна из четырех сторон света; север. *Тучи* *на* *сивер* *идут*. А в *сиверу* *сопка*, в *сиверной* *стороне* (Пуз. Окт.). В *северных* *местах*, в *сиверу* *целое* *лето* *снег* *тает* (Пашк. Облuch.). Хаб. (Облuch. Окт.).

2. Северный ветер. *Сивер* *зимой* *дует*, с *севера* *дует* (Черн. Магд.). *Засиверило*, *говорят*, *сивер* *начался*, *буран* *начался* (Алб. Скв.). Амур. (Магд. Скв.).

3. Северный участок леса. А там *есть* *густой* *сивер*, *ореха* *там* *растёт* *кольцо́ва* (Пуз. Окт.). *Чертополох* в *лесу*, в *сиверах* *растет* (Лонч. Бик.). Хаб. (Бик. Окт.).

4. Мелколесье, кустарник. А я *сообразил*

да в *сивер* *побежал*, а *не* *по* *берегу* (Черн. Магд.). Амур. (Магд.).

5. Северный склон горы. В *сопке*, в *сиверу* *убил* *козу*, на *северной* *стороне* (Джп. Скв.). *Лук* *дикий* в *сиверах* *растёт*, на *северной* *стороне* *сопок* (Алб. Скв.). Амур. (Скв.).

СИВЕРКА, и, ж. Метель, буран. *Зимой* *непогода* — *сиверка*. *Засиверило*, *сивер* *начался*, *буран* (Алб. Скв.). Амур. (Скв.).

СИВЕРНЫЙ, ая, о е. Северный. В *северной* *стороне* *за́росль* *такая*, *чаши́й* (Пуз. Окт.). Хаб. (Окт.).

СИВЕРÓК, р кá, м. Ласк. к *сивер* во 2-м знач. *Сиверок* с *холодной*, *северной* *стороны* *дует* (Белояр. Маз.). *Сиверок* *подул* *под* *вечер* (Заг. Сел. Своб.). Амур. (Маз. Своб.).

СИВНЯ, и, ж. Плетенный из лозы короб, в который насыпали семена злаков для посева вручную. *Мужики* с *сивнями* *по* *полю* *шли*, там и *сеялки* *были* (Алб. Скв.). Амур. (Скв.).

СИДАЛО, а, ср. См. *Сёдало*. *Сидало*, или *шесток*, а *кто* *наше́ст* *называет* (Заг. Сел. Своб.). *Куры* *сидят* на *вёшалке*, али на *шесте*, на *сидале* (Заг. Сел. Своб.). Амур. (Своб.).

СИДЕЙНЫЙ ПЛУГ. Устар. Вид плуга с сиденьем для пахаря. *Были* *когда-то* *лоша́душки* и *плуга* *сидейные* (Н.-Андр. Бел.). *Были* *потом* *сидейные* *плуги* у *нас* (Заг. Своб.). Амур. (Бел. Своб.).

СИДЕЛКА, и, ж. Насест. *Цыплята*, *сколько* *бьюсь*, а *все* на *кустах* *сидят*, на *сиделку* *не* *идут* (Алб. Скв.). Амур. (Скв.).

СИДЕЛЬНИК, а, м. То же, что *сидейный* *плуг*. *На* *плуги* *всякие* *были*: *козу́льки*, *самолёты*, или *сидельники* (Кн-ка Кнст.). Амур. (Кнст.).

СИДЕЛЬНЫЙ ПЛУГ. То же, что *сидейный* *плуг*. *Сидельный* *плуг*, на *ём* *сидишься* и *едешь* (Полярк. Мих.). *Были* *плуга́* *сидельные*. *То* *за* *козу́лкой* *ходишь*, а *тут* *сидишь* (Калин. Мих.). Амур. (Мих.).

СИДЕНЬЕ, ья, ср. Деталь самопрялки — горизонтальная доска, на которую садится пряжа. *Сидение* *называлось* — *прялку* *держат* (Башур. Облuch.). Хаб. (Облuch.).

СИДЕТЬ. В словосочетаниях.

◊ *Сидеть* в *гребни*. *Грести* на *лодке* или на *плоту*. В *трое* в *гребни* *сидят* (Е.-Ник. Окт.). *Он* *на* *корму*, а *ты* *сиди* в *гребни* (Нев. Лазо). Хаб. (Лазо Окт.).

◊ *Сидеть* на *зало́жке*. *Сидеть* *взаперти*. *Так* *на* *зало́жке* и *сидели*: *чалдо́нов* *боялись* (Бикин). *Мы* *всё́* *на* *зало́жке* *сидели* (Блг. Окт.). Хаб. (Бик. Окт.).

◊ *Сидеть* на *куку́рках*. *Сидеть* на *корточках*. *Чё* *ты*, *па́ря*, на *куку́рках* *сидишь?* (Кум. Шим.). Амур. (Шим.). — Ср. *Сидеть* на *куку́ро́тках*.

◊ *Сидеть* на *куку́ротках*. То же, что *сидеть* на *куку́рках*. *На* *куку́ротках* *мой* *парнишка* *сидит* (Н.-Андр. Бел.). Амур. (Бел.).

◊ *Сидеть* *сидня*. *Сиднем* *сидеть*. *Сидня* *сидят*, *без* *отдыха*, *бе*, *перерыва*, *никуды* *их* *из* *дому* *не* *пуши́ают* (Венюк. Вяз.). Хаб. (Вяз.).

◊ *Сидеть* *сидяко́м*. То же, что *сидеть* *сидня*. *Сидят* *сидяко́м*, *никуда* *их* *не* *дозове́сья*, в *кино* *не* *ходят* (Вен. Вяз.). Хаб. (Вяз.).

СИДНЯ. ◊ *Сидеть* *сидня*. См. *Сидеть*.

СИДО́ЛКА, и, ж. То же, что *сиделка*. *Си-*

долки обычно для куриц: жердúшечки кладут в сарае (Чесн. Мих.). Амур. (Мих.).

СИДУЛКА, и, ж. 1. Сиденье, скамейка в лодке (рис. 17, 3а). В лодке днище, сидулка. Сядешь на сидулку и веслами загребашь (Орл. Скв.). Ты чé сидулку-гу забросил? Гребстись на чём? (Пуз. Окт.). Амур. (Скв.). Хаб. (Окт.).

2. Сидение у механической жнейки. Сидулка сбоку у крылатки: там человек сидит и снопы сбрасывает (Кн-ка Кнст.). Амур. (Кнст.).

СИДУЛЬКА, и, ж. См. Сидулка в 1-м знач. Сидулька – сидение в лодке, дощечка, просто лавочка делается (Лонч. Бик.). Сидульки в лодке, на них сидят и гребутся (Пуз. Окт.). Амур. (Мих.). Хаб. (Бик. Окт.).

1. **СИДУШКА**, и, ж. 1. Сиденье в выездных санях. Сидушки – это лавочка така деревянна в кошёвке (Полярк. Мих.). Амур. (Мих.).

2. То же, что сидулька в 1-м знач. Сидели на сидушке в лодке (Калин. Мих.). Амур. (Мих.).

2. **СИДУШКА**, и, ж. Охотничья засада (?). На кусте сидушку делают (Лонч. Бик.). Хаб. (Бик.).

СИДЬБА, ы, ж. Временная постройка, шалаш или укрытие на дереве, где охотник караулит зверей, птиц (рис. 17, 1). Сидьба внизу делается из кустов и жердей. Это укрытие охотника, это маскировочное устройство (Алб. Скв.). Сидьбу на земле делали, охотник там прячется да козу поджидает. Иногда в сидьбе сутками сидели (Джл. Скв.). У солонцов избушка, зимовьюшка – сидьба. Сделат сидьбу с корья, есь на дереве делати сидьбу-ту (Пуз. Окт.). Сидьбы делали, лабазá, делают и на столбах, а здесь, рядом, солянку на зверя (Черн. Магд.). Сидишь в шалаше на озере, с этой сидьбы и стреляешь уток (Чесн. Мих.). А здесь делают сидьбу, на дереве и на козлах делают, и просто на земле (Башур. Облuch.). Амур. (Арх. Магд. Мих. Своб. Скв. Шим.). Хаб. (Бик. Вяз. Лен. Облuch. Окт.). Нов.-Даур.

СИДЯКОМ. ◊ Сидеть сидяком. См. Сидеть. **СИЛУШЕК**, ш к а, м. Одна из коротких бечевков, на которой крепится поплавок рыболовной сети или снасти. Здесь силушек такой, на который бабáшка привязывается, узелочек на силушке (Мар. Облuch.). Хаб. (Облuch.).

СИЛЬНИК, а, м. См. Сельник. Стáйка, сильник был, сено там лежало (Е.-Ник. Окт.). Хаб. (Окт.).

СИНУШКА, и, ж. Гриб (какой?). Синушки поганками считают: синеньки-синеньки таки (Джл. Скв.). В лесу растут опёнки, рыжики, синушки: шляпка у их синья (Алб. Скв.). Амур. (Скв.).

СИМКА, и, ж. Натянутая нитка, шнурок в каком-либо устройстве. Здесь нитка – симка: зверь задеёт симку – и брёвна падают (Уш. Шим.). Амур. (Шим.).

СИМОЧКА, и, ж. Ласк. к симка. Сничка есь в самостреле, шнурочек, коза за симочку заденет и попадётся (Джл. Скв.). Амур. (Скв.).

СИНГОРУШКА, и, ж. Место под горой, предгорье (?). Мы живём на сингорушке: вода весной собирается, а потом просыхат (Анос. Шим.). Амур. (Шим.).

СИНЕКОЧАНКА, и, ж. Сорт капусты.

Нонче синекочанку посадила, капусты у меня много, (Калин. Мих.). Амур. (Мих.).

СИНКА, и, ж. См. Симка. Бревно и синка: козуля пойдёт, и бревном её прижучит (Ст. Окт.). Синкой называется сторожевая нитка. Зверь синку задеват и убиват его из ружья (Алб. Скв.). Грабкú – это три палочки, а тут идут синки, от черня, получатся коса с грабкам (Союз. Окт.). Амур. (Скв.). Хаб. (Окт.).

СИНЬКА, и, ж. См. Симка. За синьку заденет кто, самострел и выстрелит (Джл. Скв.). Невод тянут за синьку – тонка верёвочка (Алб. Скв.). Амур. (Скв.).

1. **СИНЯВКА**, и, ж. Гриб сыроежка. Синявку сорвёшь – пустая внутри, у её меняется свет: как будто блескнёт (Алб. Скв.). Синявки везде растут; их жарить можно и солить. Гура́ны их не берут (Джл. Скв.). Амур. (Скв.).

2. **СИНЯВКА**, и, ж. Мелкая рыба подсемейства горчаков – *Acanthorhodeus* и *Parchei-longnathus*. У лампёшки есь и второе название – синявка. Синявка белая, но у её отсвет есь синеватый (Полярк. Мих.). Амур. (Мих.).

СИНЯЯ ТРАВА. Многолетнее травянистое растение синюха голубая (лазурная) – *Polemonium Coeruleum* Var. *Villosum* Kom et Aliss. Была у меня синья трава от сердца. Как чай заварю и пью. От сердца, от поноса она, от родимца. Как чай завариваю (Лонч. Бик.). От живота есь синья трава – урядничиха, от живота и от сердца (Блг. Окт.). Хаб. (Бик. Окт.). – Ср. У р я д н и ч и х а.

СИРОТА. ◊ Сироты плачут (заплачут). 1. О мелком затяжном дожде. Дождь мелкий зарядил, нудный – сироты плачут (Джл. Скв.). Амур. (Скв.).

2. Дождь при солнце. Солнце светит, и сироты плачут, а потом радуга быват (Н.-Вскр. Шим.). Амур. (Шим.).

3. О росе на цветах, появляющейся перед дождем. Если цветок сирота покроется росой – значит будет дождь. Сироты заплачут – значит жди дождя: онé капельками покрываются, цветы-то (Джл. Скв.). Амур. (Скв.).

СИРОТА, ы, общ. Растение (какое?). Если сирота покроется росой, значит, будет дождь, сироты заплачут (Джл. Скв.). Амур. (Скв.).

СИРОТСТВО. ◊ Жить в сиротстве. См. Жить. ◊ Остаться в сиротстве. См. Остаться.

С ИСКОН. ◊ С исконом века (век). Издавна, с давних пор. Да это так уж с исконом века (Ст. Окт.). Боярка ли, боярашка, с исконом века она боярка (Е.-Ник. Окт.). С исконом век здесь живу (Внц. Лен.). Хаб. (Лен. Окт.).

СИТНИК, а, м. Мелкий, затяжной дождь. Ситник идёт, как скрозь сито сеет. Ситник – мелкий доши, и морошно (Пуз. Окт.). Мелкий дождик – ситник, туман народётся. Ситник опёт сёдне (Союз. Окт.). Мелкий доши ситник называется. Иной раз целые сутки идёт ситник. Раньше ситник шёл в июне-июле, а счас почему-то не стало (Пашк. Облuch.). Амур. (Арх.). Хаб. (Облuch. Окт.). ◯ Мелкий затяжной дождь в период уборки урожая, сенокоса. Дожди нету долго, а в уборошну мелкий сеет – горюлят, ситник идёт, паря, сеногно́й идёт (Пуз. Окт.). Хаб. (Окт.).

СИТНИЧЕК, ч к а, м. Ласк. к ситник. Ситничек как из сита ллёт (Джл. Скв.). Мел-

кий-мелкий дождь моросит — ситничек (Уш. Шим.). Амур. (Скв. Шим.).

СИТОВИНА, ы, ж. Подгнившая часть древесного ствола. Есть ситовина в дереве — это уже на дрова идёт (Анос. Шим.). Амур. (Шим.).

СКАКУЛИ, ей, мн. Качели. Скакули сделают — положут бревно, положат доску (Деж. Лен.). Скакули делали на пасху (Деж. Лен.). Хаб. (Лен.).

СКАЛА, ы, ж. Деревянный валик, употребляемый для раскатывания теста или разглаживания белья; скалка. Скала была, скала, скалка из дерева, деревянна, всяки бывают: и длинны, и коротеньки (Пашк. Облuch.). А потом палки были, скалы или как их? (Пуз. Окт.). Хаб. (Облuch. Окт.).

СКАЛИНОЧКА, и, ж. Ласк. Берестяной сосуд. Содержит кору — скалиночка. В ней держали что угодно, хоть воду, хоть что (Нев. Лазо). Хаб. (Лазо).

СКАЛКИ, пок, мн. Скатавшаяся на теле грязь. А как у тя скалки, гыт, рука грязна (Е.-Ник. Окт.). Грязь закатываются, когда потрёшь тело — вот и скалки (Е.-Ник. Окт.). Хаб. (Окт.).

СКАРАУЛИТЬ, лю, лишь, сов., кого. Подкарулить, подстеречь. Тут он его скараулил. А я его скараулю (Уш. Шим.). Амур. (Шим.).

СКАРЛАТИН, а, м. Скарлатина. Когда горло болело, то всё больше скарлатин называли (Алб. Скв.). Заболели ребятишки скарлатином (Ст. Окт.). А ведь раньше болели больше: и тифом, и оспой, то какой-то скарлатин (Пашк. Облuch.). Амур. (Скв.). Хаб. (Облuch. Окт.).

СКАТ, а, м. Вал скошенной травы. Скат — валы нагребали сена (Кн-ка Кнст.). Амур. (Кнст.).

СКАТАТЬ, аю, ае шь, сов., что. Переместить по реке, сплавить. Счас катером скатят лес (Черн. Магд.). Амур. (Магд.).

СКАТОМ, нареч. Наклонно. Желобок для сула скатом ставить, по нему и потечёт (Алб. Скв.). Амур. (Скв.).

СКАЧКИ, ков, мн. Короткие высокие сани, предназначенные для вывозки мяса во время зимней охоты. Вязья выше, копылья высокие — охотничьи сани, скачки, высококопылки (Анос. Шим.). Амур. (Шим.).

1. **СКАЧОК**, чк а, м. Кузнечик. У нас кузнечиков скачками звали. Они так же зелёные, а скачок потому, что скачет (Джл. Скв.). Это по-литературному кузнечик, а по-нашему, народному, — скачок. На скачки иногда берёт рыба (Черн. Магд.). Кузнечик ешё скачок называются (Н.-Андр. Бел.). Амур. (Бел. Магд. Скв.).

2. **СКАЧОК**, чк а, м.; обычно мн. скачки, ов. То же, что скок. Скачки делались типа корытца и к бёрдам привязывались (Алб. Скв.). Амур. (Скв.).

СКВАНЬ, и, ж. Сундук. Когда я молодая была, отец мне сделал сквани (Джл. Скв.). Тёплую одежду летом ложат в сквани (Джл. Скв.). Амур. (Скв.).

СКВАШКА, и, ж. Простокваша. Сквашка, когда молоко скисло (Анос. Шим.). Амур. (Шим.).

СКВОЗНИК, а, м. Сквозняк. Закройте

дверь, какой сквозник (Взм. Вяз.). Хаб. (Вяз.). — Ср. Сквозяк.

СКВОЗЯК, а, м. То же, что сквозник. Не садись: там сильный сквозяк! (Голов. Бир.). Хаб. (Бир.).

СКИДЫШ, а, м. Выкидыш. Все скидыши были, двадцать штук. Всего двое живых (Е.-Ник. Окт.). Хаб. (Окт.).

СКИРДОВЩИК, а, м. Работник, занятый скирдованием; скирдовальщик. Когда забра-сывают скирды, скирдовщик подвилками ловит снопы (Алб. Скв.). Амур. (Скв.).

СКЛАД, а, м. 1. Полоса вспаханной земли, образующаяся в результате прогона сохи в одну сторону поля и обратно. Поворачиваюсь, и у меня делается склад. Склад распал — заезжашь на округу (Е.-Ник. Окт.). Склад — это кода поворотил соху, и плас на плас полу-чатся; складом пахали (Пуз. Окт.). Между складами оставляет кругляху (Внц. Лен.). По первости зайдёшь — склад образуется (Деж. Лен.). Хаб. (Окт.).

2. Один из способов вспашки массива, при котором начинают пахать из центра поля. Заезжашь посередине, обратно на свал идёшь. Ежли посередине — склад называется, посередине едешь и всё шире и шире захватывашь (Пашк. Облuch.). Распахивашь сначала на склад, между складами — кругляха (Сад. Окт.). Запряжешь парочку и наешь — кругляха и склад, (Пуз. Окт.). Хаб. (Облuch. Окт.).

СКЛАДАТЬ, аю, ае шь, несов. Склады-вать. Ложки в турсуок складали (Дим. Мих.). В скирды складали хлеб (Н.-Андр. Бел.). Амур. (Бел. Мих.).

СКЛАДЕШОК, шк а, м. Складной карман-ный нож. Кто как назовёт, складешок, или как кто (Джл. Скв.). Складешок у нас гово-рят. Это нож складной; там штопор, вилка, всё есть (Уш., Шим.). Амур. (Скв. Шим.).

1. **СКЛАДНИК**, а, м. То же, что складешок. Складник обычно в пути надобен (Серг. Благ.). Амур. (Благ.).

2. **СКЛАДНИК**, а, м. Кошелёк. А в складник деньги складывают, кошелёк ещё называется. А вещи-то в сундук клали (Алб. Скв.). Амур. (Скв.).

СКЛАДНЯ, и, ж.; обычно мн. склaднi, ей. Загнутая и ровно сложенная вдвое пол-оска на ткани; складка. Складки на юбке назывались складни (Джл. Лен.). Холодай был, капот был, спинка разрезана, потом тут бочки, а тут складни клались (Башур. Облuch.). Хаб. (Лен. Облuch.).

СКЛАСТЬ, склaдy, склaдeшь, сов., что. Составить в памяти, вспомнить. Всё забыла, всё отошло. Эту-то песню, наверное, не всю склaла (Серг. Блг.). Амур. (Блг.).

С КЛЮЧА. ◊ Кипеть с ключа. См. Кипеть.

СКОБИЛО, а, ср. Деревянный нож для выделки кожи. Скобилом скоблят кожу (Пашк. Облuch.). Скобилом кожу выделывали (Пашк. Облuch.). Хаб. (Облuch.).

СКОК, а, м.; мн. скоби, ов или скокa, ов. Рыболовное сооружение, в которое попа-дала рыба, перескакивая через заграждение на реке — заездок (см.). Скок делали: в исто-ке срезашь бёрдо, прогáлок такой с метр. Из чашиш делали, из прутьев (Пашк. Облuch.). А там невод ли дель повешивали — вот это скок назывался (Бдж. Лен.). Скоки делают, к заеску, выше от воды. Сазан всё больше

на скоки-то идёт. Он как скакнет на площадку (Блг. Окт.). Скоки делаются. Они [сазаны] через скачут (Ст. Окт.). Сазан больше на скоки идёт (Блг. Окт.). У этого же заеска, ниже, натягивается невод, скока (Наг. Окт.). Ниже заеска делают скока: рыба прыгает туды (Уш. Шим.). Амур. (Шим.), Хаб. (Бир. Лен. Обл. Окт.). — Ср. 2. С к а ч о к.

СКОЛОК, л к а, м. Островок, гряда среди болота. Сколок — это тайга, тайза, потом мари и раз — кусты, лиственницы. Сколок называется (Белояр. Маз.). Идёт тайга, и вдруг не стало леса, и среди тайги вдруг марь, а на ней посредине сколок — немного возвышенно, и растут на нём деревья (Белояр. Маз.). Амур. (Маз.).

СКОЛОТЕНЬ, т е н я или т н я, м. Кусок берсты цилиндрической формы, целиком снятый со ствола. Сколотень березы называется, он сразу сколотень круглый, а другой — берест. Сколотень внизу, его обожьёшь берестом, только сколотень сдирают сачком (Черн. Магд.). Вот береста, сьёмешь, на огне подогрешь, сколотень колотишь, дёнушко и крышу оболокёшь, кругом берестину (Ст. Окт.). Сколотень — целая берёзовая кора, которую скальвают с берёзы, чтобы разные предметы делать из берёсты (Кум. Шим.). Сымали с берёзы сколотень, называли его так, его поколачивали (Черн. Магд.). Сколотень скальвают с берёзовой чурки (Джл. Скв.). Амур. (Магд. Скв. Шим.). Хаб. (Окт.). || Заготовка для берестяного сосуда. Этот туесок делают так: берут берестяной чурбачок и выдалбливают всё дерево — остаётся одна кора, сколотень. Вот из этого и туесок (Джл. Скв.). Сбивали целиком сколотень, и ничё потом туесок не пропускал — воду и борши в туесках возили (Черн. Магд.). Амур. (Магд. Скв. Шим.).

СКОЛОТИНА, ы, ж. Жидкость, остающаяся при сбивании масла; пахта. Сколотина — это после масла. Там сыворотка отходит. Она густая, и жирная, и вкусная (Полярк. Мих.). Амур. (Мих.).

СКОЛОТЬ, л ю, л е ш ь, сов., что. Исколоть. Сорняк это, когда серпами жали, все руки сколешь (Лонч. Бик.). Хаб. (Бик.).

1. **СКОЛЬ**, числит. неопределенно-количественное. 1. Обозначает вопрос о количестве кого-л. Это сколь мне лет было? (Пашк. Обл. Окт.). А сколь надо-то денег? (Ст. Окт.). Он за сколь-то километров отсель? (Сам. Окт.). Амур. (Арх. Мих.). Хаб. (Лен. Обл. Окт.). || В качестве союза в придаточных предложениях. Сколь ешь коней, кажный запрягает (Обл.-е.). Хаб. (Обл.-е.).

2. Обозначает большое количество кого-чего-л. В войну сколь людей поизбло, сколь не вернулось! (Калин. Мих.). Сколь раз меня уж распрашивали (Кас. Арх.). Сколь пряслов выйдет! (Пашк. Обл. Окт.). Выставляют сколь дров! (Квш. Лен.).

2. **СКОЛЬ**, нареч. меры и степени. В какой мере, степени, насколько. Плещешь сколь хочешь (Бус. Своб.). Хозяин сколь скажет, стóль и работал (Пашк. Обл. Окт.). Амур. (Своб.). Хаб. (Обл. Окт.).

СКОЛЬКОЙ, а я, б е. Который, какой. Печень-то я вылечила, а вот во рту всё болит. И вот уж сколькой раз он у меня хватит (Алб.).

Скв.). Ковды мать Оксанки померла? Сколькой год? (Калин. Мих.). Я-то уж не работаю сколькой год, не знаю ничё (Е.-Ник. Окт.). Амур. (Арх. Мих. Скв.). Хаб. (Окт.).

СКОЛЬКИН. ◊ Сколькие годы. См. Год. **СКОМИТЬ**, м л ю, м и ш ь, сов. Скомять. Сейчас-то вот комком скомили, да и всё (Н.-Вскр. Шим.). Амур. (Шим.).

СКОПЫТИТЬСЯ, т и т с я, сов. Повредить копыто. Если скопытилась лошадь, делаешь бабочку деревянную под копыто и бинтуешь. Она день-два походит и поправится (Н.-Вскр. Шим.). Амур. (Шим.).

СКОРОДИТЬ, жу, ди ш ь, несов., что. 1. Боронить. Мы-то, коренные жители, говорили боронить, а потом переселенцы приехали и привезли это слово. Так оно и закрепилось у нас. Сейчас все так говорят — скородить (Уш. Шим.). Амур. (Шим.). Хаб. (Вяз.).

2. Разравнивать пашню (обычно после вспашки целины). Скородить — это чтобы поровнять, когда целину вспашут, а боронить — это друго! (Полярк. Мих.). Амур. (Мих.).

СКОРОМИЦА, ы, ж. Мясная или молочная пища; скоромное. Скоромицу не ели (Заг. Сел. Своб.). Амур. (Своб.).

СКОРОСПЕШКА, и, ж. Ранний картофель; скороспелка. У нас скороспешку многие салят, она скоро вызревает (Алб. Скв.). Амур. (Скв.).

СКОРОХОДЫ, д о в, мн. Туфли (какие?). Скореходы вроде бареток были, зарубки, зарубки кругом (Алб. Скв.). Амур. (Скв.).

СКОТИНА, ы, ж., собир. Животные. Что это за скотина? [о хорьке] (Н.-Вскр. Шим.). Вот уж скотина хорошая — изюбрь (Анос. Шим.). Амур. (Шим.).

СКОТОПАС, а, м. Пастух. Скотопасом зовут человека, который все время коров пасет (Алб. Скв.). Амур. (Скв.).

СКОТСКАЯ БАЗА. Скотоводческая ферма. Сено возят, солому возят, силос будут возить, там скотская база (Саг. Арх.). Амур. (Арх.).

СКОТСКИЙ, а я, о е. Говяжий. Скотско мясо — это говяжье мясо, коровье (Уш. Шим.). Скотское мясо я не ела, я не могла. До сих пор не ем (Полярк. Мих.). А таку, чтобы скотску печень ели, свину — нет, не ели (Обл.-е.). Амур. (Кист. Мих. Скв. Шим.). Хаб. (Обл. Окт.).

◊ **Скотская неделя**. Устар. Установленная обычаем для молодой жены неделя ухода за скотом. Молодуха: неделя стряпча, неделя скотску у ей (Лонч. Бик.). Амур. (Бик.).

СКОТСКИЙ БАГУННИК. Растение багульник болотный — *Ledum Palustre* L. Есть у нас багунник скотский и человеческий. Скотский багунник всегда зелёный, около озёр растёт. Как чушки болеют, его едят (Красн. Маз.). Амур. (Маз.).

СКОТСКИЙ ФЕЛЬДШЕР. Ветеринар. Раньше жили в Серышевом, работал скотским фельшером (Черн. Магд.). Амур. (Магд.).

СКОЧЕВАТЬ, ч у ю, ч у е ш ь, сов. Переселиться. Выбрался на Добрую, их там утило, они в третий раз скочевали сюда. Комар, гнус задавалл их там (Бдж. Лен.). Оне потом ниже скочевали, в другую деревню (Сам. Окт.). Хаб. (Лен. Окт.).

СКОЧИТЬ, ч у, ч и ш ь, сов. Поскакать, начать скачку. Дал я ипору по бокам, конь скочил стрелю (из песни) (Бдж. Лен.). Хаб. (Лен.).

СКРАДАТЬ, аю, аешь, несов., кого. Подкарауливать зверей или дичь во время охоты. *Один с нас скрадал коз (Кедр. Вяз.). Хаб. (Вяз.).* — Ср. 1. Скрадывать в 1-м знач.

СКРАДКА, и, ж. Укрытие на месте охоты, в виде шалаша на земле или помоста на ветвях дерева, для подкарауливания зверя или дичи (рис. 17, 1). *Складку охотники иногда устраивали на деревья (Пашк. Облuch.). Хаб. (Облuch.).* — Ср. Скрадок.

СКРАДОК, дка, м. То же, что скрадка. *Скрадок — временная, быстро сделанная сидьба. Чаще всего на озёрах делается, во время охоты на уток (Алб. Скв.). В скрадке садились и ждали, когда зверь пойдёт на тебя, скрадок делали — балаган из веток (Джл. Скв.). Амур. (Скв.).*

1. **СКРАДЫВАТЬ**, аю, аешь, несов., кого-что и без доп. 1. Тайно наблюдать. *Шёл крадоче, видеть, кого-то скрадывал (Пуз. Окт.).* || Подкарауливать зверя во время охоты. *Увидел зверя — надо скрадывать осторожно, чтоб не заметил (Ст. Окт.). Коза выходит на зеленушку — и скрадываешь (Пуз. Окт.). Он скрадывает козу в ороде — его и убил другой охотник (Пуз. Окт.). Хаб. (Окт.). Нов.-Даур.*

2. Таиться, прятаться. *На брюху, всяко ползёт скрадывать. Кто идёт воровать, так скрадыват же, чтоб никто не видел (Блг. Окт.). Ему надо уташить — он и тулится, и скрадыват (Союз. Окт.). Хаб. (Окт.).*

3. Собирать (о ягодах). *На курёны ягоды много, её помаленьки скрадываешь (Джл. Скв.). Амур. (Скв.).*

2. **СКРАДЫВАТЬ**, аю, аешь, несов. Иметь сходство, походить. *Голову обсымдешь, обделашь, её помаленьки. У меня козлик — вот и скрадывает на козу (Лен-ское Лен.). Хаб. (Лен.).*

СКРАСНА, нареч. С красным оттенком; красноцветый. *Он счас скрасна будет, студеньто (Е.-Ник. Окт.). Хаб. (Окт.).*

СКРАЮ, нареч. Сначала. *С краю-то как песня начнётся? (Бдж. Лен.). Хаб. (Лен.).*

СКРЕБЁЛКА, и, ж. Орудие ручной копки картофеля. *Скребёлки из железа и проволоки делали, ими картошку из лунок и выгреблишь (Алб. Скв.). Амур. (Скв.).* — Ср. Скребок, Скребочка, Скребулька, Скребалка.

СКРЕБОК, бка, м. То же, что скребёлка. *Сейчас скребок копают картошку, а раньше лопатой. Мы называем скребок, потому что скребишь землю, другой говорит — царапка, копка, (Лен-ское Лен.). Хаб. (Лен.).*

СКРЕБОЧКА, и, ж. То же, что скребёлка. *Я не пользуюсь скребочками, а некоторые наделают их; называют еще копарульки, копят картошку (Уш. Шим.). Амур. (Шим.).*

СКРЕБУЛЬКА, и, ж. То же, что скребёлка. *Скребулькой только картошку портить, а то всё руками (Н.-Вскр. Шим.). Амур. (Шим.).*

СКРЕПИТЕЛЬ, я, м. То, чем скрепляют, стягивают. *Кадушку тяну воротом, а скрепитель у меня, потом обручи набиваешь (Уш. Шим.). Амур. (Шим.).*

СКРЕС, у, м. Передышка в работе, краткий отдых. *Ты не видишь скресу: все работаешь (Ст. Окт.). Хаб. (Окт.). Нов.-Даур.*

СКРИКНУТЬ, ну, нешь, сов., кого. Позвать кого-л. *Ребята меня скрикнули (Колы.*

Шим.). Скрикнул он меня (Черн. Магд.). Скрикнуть никого не могу — вот и лежу одна (Обл-е), Амур. (Магд.). Хаб. (Облuch.). — Ср. Скричать в 1-м знач.

1. **СКРИПАЧ**, а, м. Вид дикой утки. *Как увидишь уток-малюток — значит скрипачи прилетели (Джл. Скв.). Амур. (Скв.).*

2. **СКРИПАЧ**, а, м. Рыба косатка-скрипун — *Pseudobagrus fulvidraco (Rich.). Скрипача поймали. Это косатка: она скрипит крылышком (Поярк. Мих.). Плеть жёлтый, а скрипач тёмно-серый (Блг. Окт.). Амур. (Мих.). Хаб. (Окт.).*

СКРИПЕНЬ, пня, м. Растение (какое?). *Скрипень нарвёшь, он для питья, заваривши и пьёшь. Со скрипнем чай пили. Он сам высокий, а листья маленькие. У скрипня лист узкий, а цветок алый (Заган Своб.). Амур. (Своб.).*

СКРИПУН, а, м. То же, что 2. Скрипач. *Маленька пузата косатка и скрипит; скрипун звали. Скрипун он тоже колючий (Пуз. Окт.). Скрипуна его много. Косатка длинная тонкая, а скрипун короче (Деж. Лен.). Кода скрипун на крючке, он скрипит (Голов. Бир.). Амур. (Мих.). Хаб. (Бир. Лен. Окт.).*

СКРИПУНОК, нка, м. То же, что 2. Скрипач. *Скрипунок пёрушками скрипит, а косатка друзая (Ам. Окт.). Хаб. (Окт.).*

СКРИПУЧКА, и, ж. Растение (какое?). *В голодный год лебеду ели, потом как-то скрипучка, её тоже ели (Серг. Благ.). Амур. (Благ.).*

СКРИЧАТЬ, чу, чишь, сов., кого. 1. То же, что скрикнуть. *Надо скричать сына. Скричка и Маринку ужинать (Джл. Скв.). Как вечер, он нас соберёт всех, скричит нас ужинать (Бус. Своб.). Амур. (Своб. Скв.).*

2. Громко спросить о чём-л. *Скричите, что там у них? Где они? (Черн. Магд.). Амур. (Магд.).*

3. Громко приказать, скомандовать. *Скричал лоцман: "Вправо!" или "Влево!" — вот и гонись плот (Заг. Сел. Своб.). Амур. (Своб.).*

СКРОЗНИК, а, м. См. Сквозник. *Закрой дверь-то — скрозник! (Нев. Лазо). Хаб. (Лазо).*

1. **СКРОЗЬ**, нареч. Наквозь. *Крылами плели бёрды, и скрозь загородишь. Рыба-конь плавёт, скрозь плавёт (Сам. Окт.). А у верхнего камня сделана дыра скрозь (Калин. Мих.). Амур. (Мих.). Хаб. (Окт.).*

2. **СКРОЗЬ**, предлог. Употребляется с вин. пад. *Через что-л., через толщу чего-л.; сквозь. Они пчелу и скрозь сетку увидят (Ст. Окт.). Скрозь эту седёлку проходит чересседельник — лигулирует седёлку (Алб. Скв.). Скрозь куфайку кабан куснул (Нев. Лазо). Скрозь солнце дождь пошел (Анос. Шим.). Амур. (Бел. Скв. Шим.). Хаб. (Лазо Окт.).*

СКРУЖАТЬ, аю, аешь, несов., что. Качать по кругу и трясти (об очистке зерна на решете или просеивании муки через сито). *Зерно скружали, и мусор весь наверх, чтобы очистить, очищали на решете зерно (Поярк. Мих.). Амур. (Мих.).* — Ср. 1. Скруживать.

1. **СКРУЖИВАТЬ**, аю, аешь, несов., что. То же, что скружать. *Скруживали зерно раньше: крутишь сито, а мякина отвеивается (Джл. Скв.). Таки сита были, качают, скруживают их, сеют, кружат их (Кн-ка Кнст.). Амур. (Кнст. Скв.).*

2. СКРУЖИВАТЬ. \diamond Скру́живать го́лову. О головокружении. Я долго сидеть на русской печке не могу: голову быстро скруживает (Алб. Скв.). Амур. (Скв.).

1. СКРУТИТЬСЯ, чу́сь или тью́сь, тишься, сов. Неодобр. Завести любовника, любовницу. Жена пошла в распутную сторону: скрутилась и уехала, бросила всё. Когда скрутилась, и Ваня стал плохой (Ключи Бел.). За первого вышла, год прожила, и он скрутился: к другой стал ходить (Уш. Шим.). Амур., (Бел. Шим.).

2. СКРУТИТЬСЯ, чу́сь или тью́сь, тишься, сов. Экспр. Быстро собраться куда-л. Прибега́т одна ревизорша. Я скрутился, пошёл (Пашк. Облuch.). Хаб. (Облuch.).

СКРУТКА, и, ж. Жгут, которым вяжут снопы. Крутка – это связка для связывания снопов (Алб. Скв.). Амур. (Скв.).

СКРЫПУН, а́, м. См. Скрипун. Косатка-то побольше, а скрыпун поменьше. Косатка не скрипит (Ст. Окт.). Скрыпунов с Володькой наловили в уху (Внц. Лен.). Хаб. (Лен. Окт.).

СКРЯБАЛКА, и, ж. Орудие для ручной копки картофеля. Скрябалка ешь и сейчас. Виллами подкопай куст, разорочишь да и достанешь скрябалкой (Поярк. Мих.). Амур. (Мих.).

СКРЯБКА, и, ж. Устар. Тяпка. Сейчас тяпки, а мы звали скрябки. Вон скрябку возьми! (Бус. Своб.). Амур. (Своб.).

СКУБАТЬ, аю, аешь, несов., что. Ощипывать (о птице). Птицу скубают, надо обскубить курицу (Е.-Ник. Окт.). Хаб. (Окт.).

СКУДНЫЙ. \diamond Ску́дный год. См. Год.

СКУКЛА, ы, ж.; мн. с кукли, суклы. Колыца из прутьев, которыми связывают бревна в плоту. Всё под суклу угодило. На суклах больша́я связка брёвен была (Черн. Магд.). Лоцман говорит: "Руби суклу!" (Джл. Скв.). Из кольцовника суклы делаешь, за ронжи соединишь бревна (Е.-Ник. Окт.). Амур. (Магд. Скв.). Хаб. (Окт.).

СКУКЛИВАТЬ. См. Скукливать.

СКУКЛИТЬ, лю, ливь, сов.; скукливать, аю, аешь, несов., что. Соединять, связывать бревна в плоту. Я уже паром скуклил, скуклили лес (Черн. Магд.). Скукливают два сплотка, палки ешь – кукла (Уш. Шим.). Два бревна потом стидвали, скукливали. Две ленты скукливали (Алб. Скв.). Сжимают с одного конца и с другого, с берёзовых прутьев кольцо берут и скукливают, забивают куклой (Н.-Вскр. Шим.). Амур. (Магд. Скв. Шим.).

СКУКЛОК, а, м. Два соединенных вместе плота. На суклоках у нас было много пшеницы, муки (Черн. Магд.). Амур. (Магд.).

СКУЛА, ы́, ж. Пространство, щель между бревнами плота. Знала б, под скулу его затолкала бы: брёмна онé же неплотно, между имá скула (Черн. Магд.). Амур. (Магд.).

СКУПО, нареч. Ничтожное количество, мало. Железа раньше скупо было (Кум. Шим.). Сахару скупо было, доставать негде (Деж. Лен.). Амур. (Шим.). Амур. (Лен.).

СКУРЛУ́ШКА, и, ж. Кожца на плодах. Зёрнушки выбира́шь, скурлушку обдира́шь (Чесн. Мих.). Амур. (Мих.). Нов.-Даур.: Шелуха картофельных клубней.

СКУС, а или у, м. Вкус. Он и скуса не понимал (Алб. Скв.). Амур. (Скв.).

СКУСНО, нареч. Вкусно. Спасибо, скусно всё (Алб. Скв.). Амур. (Скв.).

СКУ́СНЫЙ, ая, ое. Вкусный. Молоко приносят нескусное (Н.-Андр. Бел.). Шдьги скусные получались (Уш. Шим.). Раньше хлеб поскуснее был (Уш. Шим.). Амур. (Бел. Шим.).

СЛАБАН, а, м, О предмете, который не входит в отверстие плотно. Это слабан: входит туды слабр (Пуз. Окт.). Хаб. (Окт.).

СЛАВА. \diamond Быть на славе. См. Быть.

СЛАЖИВАТЬ, аю, аешь, несов., что. Складывать. На конях возят, в кладь слаживают хлеб, мужчина слаживает (Пашк. Облuch.). Дождя если нет, тогда суслоны в кладь слаживают. Есть по десять снопов в суслон слаживали (Бауур. Облuch.). Хаб. (Облuch.).

СЛЕГА, ц, ж. 1. Длинная толстая жердь; слега. Слега – толстые бревёшки, шкуру с них соскабливают и в пазы вкладывают, в столбики. Заплот слегами иногда городят (Алб. Скв.). Связывают два бревна через слегу, жердь (Белояр. Маз.). Из слегов городили заплот. Они как брёвна, но тоньше (Кас. Арх.). Амур. (Арх. Маз. Скв. Шим.). Хаб. (Бик. Лен. Облuch. Окт.). Нов.-Даур.

2. Только мн. слéги. Забор из жердей. Забор сейчас называется стакетником, а раньше – слéги (Калин. Мих.). Слеги – это забор (Е.-Ник. Окт.). Амур. (Мих.). Хаб. (Окт.). Нов.-Даур.

СЛЕД, \diamond След себе видеть. См. Видеть.

СЛЕДИТЬ, жу или дю, несов., кого. Выследить. Двое или три, следили его: яму выбрал медведь и обосновался, натаскал моху. Если его следить будут, он учует запах (Над. Бир.). Хаб. (Бир.).

СЛЕДУШКА, и, ж. Уменьш.-ласк. Отпечаток, оттиск ноги или лапы на какой-л. поверхности; след. На тропу она, лиса, идёт, из следушки в следушку (Пашк. Облuch.). Хаб. (Облuch.).

СЛЕЖНИК, а́, м. Тонкий лес для жердей. Если где стоят в другом месте, его целая гряда стоит – слежник всё (Благ. Окт.). Хаб. (Окт.).

СЛЕЗУН, а́, м. Дикий лук – Allium Liliaceae L. Слезун растёт как лук с корешком, потом выходит дудка. Слезун везде растёт. Раньше ели его (Серг. Благ.). Амур. (Благ.). – Ср. Слезунёц.

СЛЕЗА. \diamond Слезы принимают (принимали). О выступивших в связи с сильными переживаниями слезах. Я переживала, аж слезы принимали (Калин. Мих.). Амур. (Мих.).

СЛЕЗУНЕЦ, нцá, м. То же, что слезун. Дикий лук на сопках слезунец, слезу прошибает. Какой-то скользкий и воюющий (Покр. Бик.). Слезунец – на сопках дикий лук называли (Лонч. Бик.). Хаб. (Бик.).

СЛЕПОВАТЬ, пую, пúшь, несов. Терять зрение, слепнуть. Лучшие молодой помереть, чем вот сейчас слеповать (Чесн. Мих.). Амур. (Мих.).

1. СЛЕПОЙ, ая, ое. Неграмотный. Он сам неграмотный. Надо было брать такую же слепую (Н.-Андр. Бел.). Амур. (Бел.).

2. СЛЕПОЙ. ◊ Слепой снег. См. Снег.

СЛЕПОКУРНИК, а, м. Растение свидина белая — *Thelyctania alba* L. *Слепокурник* — красный ствол, мелкий кустарник, куричча слепота — *слепокурник* (Пуз. Окт.). *Слепокурник растёт в низком, топком месте. У его красные прутья, тонкие. Напарят и поросят поили, люди пили от поноса, от грыжи* (Лонч. Бик.). **Хаб.** (Бик. Окт.).

СЛЕПОШАРЫЙ, ая, ое. *Груб.* Слепой. *Ничё не видит, слепошарый* (Ам. Окт.). **Хаб.** (Окт.).

СЛЕПЦЫ, óв, мн. Слепни. *Слепцы серые, на букашки похожие, маленькие, что пауки, на скот нападают, грызутся* (Полярк. Мих.). **Амур.** (Мих.).

СЛИВ, а м. Место, где сливаются два или несколько потоков; слияние. *Когда реки сливаются вместе, слив речек называется* (Алб. Скв.). **Амур.** (Скв.).

СЛИВАН, а, м. Крепкий чай, заправленный сливочным маслом, сырыми яйцами, сливками или молоком. Чай присаливается и обычно выдерживается в русской печи, перемещивается путем "сливания" ковшом. Любимый напиток забайкальских и амурских старожиллов. *Мы сливан делали: густой заварить, поставишь. Молока, сливку туды, яйц — и в печку. Она сварится, и вот белили этот сливан. Полну байдару насливают да ешó горсь соли туды бросят* (Пашк. Облuch.). *Без чаю умру. Сливан делали. Байдару таку насливать. Чаю положут туда. Раз сорок сливают, остужают. Заправку сделают — и туда. Масло, сливки, яйцо поджарится, соли, сметаны. Сможешь пить? Жирный и крепкий. Я святто сливаном гурьнским напоила. Мы сливали чай — сливан назывался. Сольёшь, эту оставишь шару, яичко разобьёшь, со сливком изжаришь. Забелить, масло положишь* (Деж. Лен.). *Заваривали сливан в байдаре. Чай крутой, парёно молоко туды, сливки, яйцо. Жерёбчик раньше лóжили, соль* (Джл. Скв.). *Сливан — гуранский чай. Заваришь его, маслица топлёного туды спустишь, сливочку, солочки* (Калин. Мих.). *Заварят чай. Дай сливану отстояться. Вот тебе сливан. Забелят, масличка; сливочек, солца туда* (Уш. Шим.). **Амур.** (Благ. Магд. Мих. Скв. Шим.). **Хаб.** (Бик. Бир. Вяз. Лазо Лен. Облuch. Окт. Хаб.). **Нов.-Даур.:** Слеван.

СЛИВАНЧИК, а, м. Ласк. к сливан. *Жили так: сливанчик, хлеба кусочек — вот и вся жизнь* (Алб. Скв.). *Сливанчик всё пили, такой вкусный. То сольёшь, другó сольёшь, вот и пей — сколько хóшь* (Н.-Вскр. Шим.). *Сливанчик — молоко уварится, розово аж, яйц разобьёшь, сливочку положишь. Всё это в чугунках* (Арг. Лазо). *Чай сливали — сливанчиком называли* (Внц. Лен.). **Амур.** (Скв. Шим.). **Хаб.** (Лазо, Лен.). **Нов.-Даур:** Слеванчик.

СЛИВАТЬ, áю, áешь, несов., что и без доп. Доводить до готовности особый чай — сливан, переливая его ковшом в одной посуде. *Бойдара — чай сливали. Мама у нас так не пила сливан, сливала его, в сливату* (Пашк. Облuch.). *Туды, в байдару, кладут всё и сливают, сорок-то сливков, ковшом посливают его, сливанчик называли* (Пашк. Облuch.). *Мы сливали чай, сливан назывался*

(Деж. Лен.). **Амур.** (Арх. Кнст. Мих.). **Хаб.** (Лен. Облuch. Окт.).

СЛИВНЫЙ, ая, ое. Сливовой. *Сливного варенье варила? Вареничко у меня сливно есь* (Пашк. Облuch.). **Хаб.** (Облuch.).

СЛИВОК, в кá, м. Название однократного действия по глаголу сливать. *Туды, в байдару, все и сливают, сорок-то сливков, ковшом посливают его, сливанчик называли* (Пашк. Облuch.). **Хаб.** (Облuch.).

СЛИШЕТЬСЯ, шется, сов., безл. Стать в избытке. *Где муки слышется, можно выменять на что-нибудь* (Кум. Шим.). **Амур.** (Шим.).

СЛИШКИ, ов, мн. Излишки. *Если слишки, то ты проодь на одежку* (Уш. Шим.). **Амур.** (Шим.).

СЛОЖЕННЫЙ, ая, ое. Здоровый, крепкий. *Дед был такой сложенный — здоровый, парнём приехал* (Ам. Окт.). **Хаб.** (Окт.).

СЛУЖИТЬ. ◊ Служить верхами. Служить в кавалерии. *Отец служил в Катерино-Никольском верхами, вестовым был* (Ам. Окт.). **Хаб.** (Окт.).

СЛУЧАТЬСЯ, áюсь, áешься, сов. Встречаться. *Песни всякие были: и к разлуке, и когда случались* (Касн. Маз.). **Амур.** (Маз.).

СЛУХАТЬ, аю, аешь, несов., что и без доп. 1. Следовать чьим-л. советам, наставлениям; слушать. *Вовка, не слухай батьку* (Н.-Андр. Бел.). **Амур.** (Бел.).

2. Употребляется при обращении к кому-л. в начале речи, разговора. *Слухай ты, достань мне крупной дробы* (Тыгда). **Амур.** (Магд.).

СЛЫХ, а, м.; обычно мн. слыхи, ов. Молва, толки, слухи. *Пошли по деревне слыхи, что он жив* (Н.-Андр. Бел.). *По слыхам, лагунов у нас не было* (Черн. Магд.). **Амур.** (Бел. Магд.). — Ср. слышóк.

СЛЫШАТЬ. ◊ Слышать мёртвым ухом. Не дать солгать. *Он не даст солгать: он мёртвым ухом слышит* (Черн. Магд.). **Амур.** (Магд.).

СЛЫШОК, шкá, м.; обычно мн. слышкн, óв. То же, что слых. *По слышкам, Лазо был в этой деревне* (Джл. Скв.). **Амур.** (Скв.).

СЛЯКА, и, ж. Сырая погода с грязью, дождем или мокрым снегом. *Сляка была — дождь, снег* (Ст. Окт.). **Хаб.** (Окт.).

СЛЯЧА, и, ж. См. Сляка. *Сляча — это доши, грязь, слякоть* (Ам. Окт.). *Сляча была: дождь, снег* (Ст. Окт.). **Хаб.** (Окт.).

С МАЛОСТИ, нареч. С малых лет. *С малости научились сено косить* (Черн. Магд.). **Амур.** (Магд.).

СМЕКИТИТЬ, тю, тишь, сов., что. Понять, догадаться о чем-л. *Сразу это дело смекитил* (Н.-Андр. Бел.). **Амур.** (Бел.).

СМЕКОВАТЫЙ, ая, ое. Сообразительный. *Такой был смековатый парень — переселенец* (Пуз. Окт.). **Хаб.** (Окт.).

СМЕРЕТНЫЙ, ая, ое. См. Смёртный. *Смеретный сарафан шили, потом саван с колленкору* (Заг. Своб.) **Амур.** (Своб.).

СМЕРТАШ, а, м. Сильный вихрь, ураганный ветер. *Крышу унесло, смерташ назывался. Такой сильный был ветер, прямо смерташ, крышу унесло* (Пуз. Окт.). **Хаб.** (Окт.).

СМЕРТЕЛЬНО, нареч. Прочно, накрепко. *Полозы закладываются в просветы и закрепляются на клинья: оне стоят смертельно, уж никуда. В каждый полоз забиваем по пять копылов* (Мар. Облуч.). Хаб. (Облуч.). — Ср. Смертно.

СМЕРТНАЯ ОДЕЖА. Одежда, приготовленная на случай смерти. *У неё была смертная одежда. Она её восемь лет берегла* (Ключи Бел.). Амур. (Бел.).

СМЕРТНИК, а, м. Тот, кто обречен на близкую смерть; смертник. *Смертники в дзютах сидели* (Пашк. Облуч.). *По берегам доты, там смертники прикованы* (Пашк. Облуч.). Хаб. (Облуч.).

СМЕРТНО, нареч. То же, что смертельно. *Цепи такой толщиной были, смертно привязаны* (Черн. Магд.). Амур. (Магд.).

СМЕРТНЫЙ, ая, ое. Приготовленный заранее на случай смерти. *Покажу вам фальшонку, она у меня в смертном узелке лежит* (Е.-Ник. Окт.). *У её была смертная одежда. Она её восемь лет берегла* (Ключи Бел.). Амур. (Бел.). Хаб. (Окт.).

СМЕРТОЧКА, и, ж. Ласк. Смерть. *Вы уж, братцы, не тираньте, лучше смерточке предайте* (из песни) (Черн. Магд.). Амур. (Магд.).

СМЕРТЬ. ◊ *Предаться к смерти*. См. Предаться.

СМЕТАНКА, и, ж. Растение гвоздика разноцветная — *Dianthus variegatus* Fisch. *Сметанка — что и аленький цветочек. Аленьки светочки сметанкой все звали. Светёт розова, листочки вроде как сметанкой намазаны* (Лонч. Бик.). Хаб. (Бик.).

СМЕХ. ◊ *Пропасть со смеху*. См. Пропасть. **СМОЗГНУТЬСЯ**, нется, сов. Прокинуть (о молоке). *Это уж молоко смозглось* (Бикин). Хаб. (Бик.).

СМОЛАЧИВАТЬСЯ, а е т с я, несов. Молодить артелью, сообща. *Смолачиваться — молотить артелью* (Окт. Ст.). Хаб. (Окт.).

СМОЛЁВЫЙ, ая, ое. Содержащий много смолы; смолистый. *Называются смолёвы шишки* (Н.-Вскр. Шим.). *Шишек смолёвых наколют, нарубят и жгут* (Скв. Джл.). Амур. (Скв. Шим.). — Ср. Смоли́вый, Смоля́вый.

СМОЛИ́ВЫЙ, ая, ое. То же, что смолёвый. *Шишки смолivé носили — смоля́нки, для света, для тепла* (Алб. Скв.). Амур. (Скв.).

СМОЛИНКА, и, ж. Устар. Смолистая лущина, кусочек смолистого дерева, смолистая шишка. *Русска печь, сбоку сделаешь каминок, смолинки туда кладёшь* (Анос. Шим.). *Раньше не было керосинка — вот и делали смолинки из смолья* (Черн. Магд.). Амур. (Магд. Шим.). — Ср. Смоли́чка, Смоля́шка, Смоля́рка, Смоля́шка.

СМОЛИ́ЧКА, и, ж. То же, что смолинка. *Русска печь, сбоку каминок, смолочки закладывают, и свет горит* (Уш. Шим.). Амур. (Шим.).

СМОЛЬЕ́, я, ср., собир. Сосновые шишки. *Смолье — это шишки сосновы. Их поджигают — и всё видно. Тут и рыбу кололи* (Уш. Шим.). Амур. (Шим.).

СМОЛЮ́ШКА, и, ж. То же, что смолинка. *На конце лодки донь кладёшь, смолюшки* (Черн. Магд.). Амур. (Магд.).

СМОЛЯ́ВКА, и, ж. То же, что смолинка. *Иди наруби мне смольянок, сколько захочешь* (Уш. Шим.). Амур. (Шим.).

СМОЛЯ́ВЫЙ, ая, ое. То же, что смолёвый. *Шишки смольявы в камин наложишь и зажигаешь. Светло, писали у камина, занимались* (Алб. Скв.). Амур. (Скв.).

СМОЛЯ́К, а или у́, м. Сосновый сок. *Из сосны сок бежит — вот и называют смольяк* (Алб. Скв.). Амур. (Скв.).

СМОЛЯ́НКА, и, ж. То же, что смолинка. *В очаг сосновые смольянки ставили, они горели* (Заг. Своб.). *Дров накладёшь, смольянок подкладёшь. Потом смольянку одну поджигашь* (Заг. Сел. Своб.). *Шишки смольявы носили — смольянки, для света, для тепла* (Алб. Скв.). Амур. (Бел. Своб. Скв.).

СМОЛЯ́РКА, и, ж. То же, что смолинка. *В русской печи были каминки, в них клали смольярки, зажигали и освещали комнату. Наберёшь смольярок, наложишь в камин — вот тебе и освещение* (Алб. Скв.). Амур. (Скв.).

СМОЛЯ́ШКА, и, ж. То же, что смолинка. *В очагах смольяшки топили, придёшь, бывало, кружева вяжешь* (Ключи Бел.). *Тогда смольяшки надо найти и зажечь* (Уш. Шим.). Амур. (Бел. Шим.).

СМОРА́ТЬ, аю, а́ешь, сов., что. Экспр. Увидеть. *Где-то я его тут сморгал* (Джл. Скв.). Амур. (Скв.).

СМОРО́ДА, ы, ж. Смородина. *По смороду не уежаешь ещё? Там у невестки много кустов смороды* (Заг. Своб.). *Смороды набрала вчера, варенье сварила. Островная смороды посажена у нас* (Н.-Анд. Бел.). *Смороды у нас нет, только шишка, боярка, яблочка, есть, голубица* (Ключи Бел.). Амур. (Бел. Своб.).

СМОРО́ЧИТЬ, чу, чишь, сов., что. Экспр. Осуществить что-л.; сделать. *Обедню сморочили, надо отвезти пога в нижнее село* (Лерм. Бик.). Хаб. (Бик.).

СМОЧЛИ́ВЫЙ, ая, ое. Дождливый, с осадками. *Смочливый год будет, значит и картошка будет* (Алб. Скв.). Амур. (Скв.). *Нов.-Даур.: Смошю* (лето, время) — дождливое, сырое.

СМУТИ́ТЬСЯ, шúсь или тjúсь, тíшьсья, сов. Изменить (о супружеской неверности). *Он в армии был, а она без него смутилась, ну, он вернулся и женился на другой* (Н.-Андр. Бел.). Амур. (Бел.).

СМЯ́КНУТЬ, ну, нешь, сов. Стать более снисходительным; смягчиться. *Они смякнут все равно, сколь не посеряются* (Ст. Окт.). Хаб. (Окт.).

СНАРЯДИ́ТЬСЯ, жúсь или дjúсь, дишьсья, сов.; снаряжаться, жаюсь, жа́ешсья, несов. Одеться, нарядиться. *В одежду снарядится, че попало оденет* (Нев. Лазо). *Снаряжается, кто как может* (Алб. Скв.). Амур. (Скв.). Хаб. (Лазо).

СНАРЯЖА́ТЬСЯ. См. Снарядиться.

СНЕГ. ◊ Слепой снег. Снег, падающий мелкими снежинками в солнечный день. *Слепой снег пошёл: вот и солнышко светит, а снежок мелкий пошёл* (Н.-Вскр. Шим.). *Слепой снег — мелкий, в солнечный день, а крупный — лопушистый снег* (Уш. Шим.). Амур. (Шим.).

СНЕ́ГА, и, ж.; мн. сне́ги. См. Сле́га в 1-м

знач. Потом снега сверху ставили, жерди (Пашк. Облuch.) Хаб. (Облuch.).

СНИМ, а, м. Снятое молоко. Внучатки-то сейчас мои сним не любят, всё со сливочками (Джл. Скв.). Амур. (Скв.).

СНИМЩИК, а, м. Нов. Фотограф. Снимщик фотографировал, снимал нас, тогда снимщики приезжали (Вен. Вяз.). Хаб. (Вяз.).

СНИЧКА, и, ж. Накладка для замка. Сничка — это вот закрывают дом на замок, накладка (Пашк. Облuch.). Ну замыкать-то сничка, клямка (Ам. Окт.). Хаб. (Облuch. Окт.). Нов.-Даур.

СНОПОВЯЗКА, и, ж. Сноповязалка. Сноповязка вязала мотузком снопы (Кн-ка Кнст.). Амур. (Кнст.).

СНОРОВНИЙ, ая, о е. Отличающийся резвостью. Сноровный конь у меня был. Сын иногда боронил на нём (Алб. Скв.). Амур. (Скв.).

СНОСИТЬ, шú, сишь, сов., кого. Доносить, сохранить плод до положенного срока (о беременной женщине). Она уже второго сносила (Каз. Хаб.). Она сносила, доходила до конца (Калин. Мих.). Амур. (Мих.). Хаб. (Хаб.).

СНОСИТЬСЯ, шúсь, сишься, сов. Истощиться, изнаться, обычно преждевременно; износиться. Умственные клетки сносились, человек уже ведь сносился (Заг. Своб.). Амур. (Своб.).

СНОШЕНИЦА, ы, ж. 1. Сестра мужа, золовка. Сношеница — сестра мужа (Джл. Скв.). А у меня не было сношеницы, не было у мужа сестёр (Кн-ка Кнст.). Амур. (Кнст. Шим.).

2. Жена брата мужа. Сношеницы — это жены двух братьев (Джл. Скв.). Амур. (Скв.).

СНУТЯ, нареч. Изнутри. Снутря сделан уступчик (Заг. Сел. Своб.). Амур. (Своб.).

СНЯТЬ. \diamond Рубашку снять. О законченном менструальном периоде женщины. Я только рубашку сняла: всё, ошстилась (Заб. Вяз.). Когда кончаются месячные, говорили рубашку снять, рубашку сняла, мол (Калин. Мих.). Амур. (Мих.). Хаб. (Вяз.).

СО, предлог. См. С во 2-м знач. Унты у них были со зверя шиты, с лисицы (Кн-ка Кнст.). Со пшеницы делали кисель (Уш. Шим.). Амур. (Кнст. Шим.).

СОБАЧИЙ ГРУЗДЬ. Гриб волнушка. Собачий груздь в ольховнике растёт. Рисунок сверху по ём, как волнами. Сам он розовый (Джл. Скв.). Амур. (Скв.).

СОБАЧИЙ ЯЗЫК. Лекарственное растение чернокорень растопыренный — *Synoglossum divaricatum* Steph. Волчий язык, или собачий, у нас зовут. С одной стороны с блеском, а с внешней — сильно зелёная. Цветок бледно-фиолетовый: от порёзу, от болячек всяких (Джл. Скв.). Амур. (Скв.).

СОБАЧИНЫ, со ба́чин, мн. 1. Обувь из собачьего меха. Шкура собачья шла на собачины. Ой, и добрая обувтка была (Уш. Шим.). Амур. (Шим.).

2. Рукавицы из собачьего меха. Собачины шли шерстью вверх и мохнáшки такие шли (Н.-Вскр. Шим.). Собачины — рукавицы из шкуры собаки (Н.-Вскр. Шим.). Амур. (Шим.).

СОБАЧКА, и, ж. 1. Лекарственное растение, череда трехраздельная — *Bidens Tripartita* L. Собачка в огороде раньше росла, светки за

штаны цепляются. Череду у нас собачкой называют, она как собачка цепляется, но она полезительная (Заг. Сел. Своб.). Амур. (Своб.).

2. Лекарственное растение сем. маковых; чистотел большой — *Chelidonium Majus* L. Эта собачка называется чистотел (Заг. Сел. Своб.). Амур. (Своб.).

СОБАЧЬИ ГРИБЫ. Несъедобные ядовитые грибы; поганки. Собачьи грибы — это поганки (Внц. Лен.). Хаб. (Лен.). Нов.-Даур.

СОБАЧЬЯ ЯГОДА. 1. Растение паслен черный — *Solanum nigrum* L. Собачья ягода — чёрная, паслén, пойдёшь в огород — там его много. Собачья ягода, девчонки, поспела (Бикин). Собачья ягода в огороде растёт, с картошкой рядом, ягоды чёреньки (Пуз. Окт.). Хаб. (Бик. Окт.).

2. Всякая несъедобная, ядовитая ягода. Собачья ягода — ядовитая или несъедобная ягода (Пуз. Окт.). Собачья ягода в лесу растёт, на кустах, ягода чёрная ядовитая (Лонч. Бик.). Хаб. (Бик. Окт.). Нов.-Даур.

СОБИРАТЬ. В словосочетаниях.

\diamond Собрать под косу. Устар. Приглашать подруг невесты в дом матери невесты. Невестина мать собирает девчат вместе под косу, кормит девчат, и они идут к жениху (Джл. Скв.). Амур. (Скв.).

\diamond Собрать чай. Сплетничать. Пошла по соседкам чай собирать — сплетничать (Союз. Окт.). Хаб. (Окт.).

СОВДЕВАТЬ, аю, а́ешь, несов., что. Насадить на что-л. На палки совдевашь рыбу (Пуз. Окт.). Амур. (Окт.).

СОВОЧЕК, чк а, м. Уменьш.-ласк. Приспособление для вылавливания рыбы; сачок. Совочек для рыбы. Делали из невода, круг делают, а к нему приток. Этим совочком сазана вылавливают (Чесн. Мих.). Амур. (Мих.).

СОВХОЗНИК, а, м. Нов. Рабочий совхоза. Он совхозник, а наши совхозники уже закончили уборшину (Уш. Шим.). Амур. (Шим.).

СОГНАТЬ. \diamond Согнать (сгонять) колесу́. Очистить изнанку шкуры или кожи животных от остатков подкожной клетчатки. На кобы́лине колесу сгонить с её, а потом на крюку её мнёшь, пока не высохнет (Уш. Шим.). Колесу сгоняю на улице (Бдж. Лен.). Амур. (Шим.). Хаб. (Лен.).

СОГРЕБАТЬ, аю, а́ешь, несов., что. Стребать. Сено косить, потом граблями согребашь (Калин. Мих.). Потом согребали зерно (Н.-Петр. Кнст.). Амур. (Кнст. Мих.).

СОДВИНУТЬСЯ, нусь, нешьсья, сов. Сдвинуться. Колы́цы содвинулись (Калин. Мих.). Амур. (Мих.).

С ОДНОВА, нареч. С первого раза. Я наливаю с однава всё [молока]. (Пашк. Облuch.). Хаб. (Облuch.).

СОДОВИКИ, о́в, мн. Изделия из теста с добавлением соды. Я сеструхе говорю: "Вот, Катюха, нам бы постряпать бургалу́ до содовики" (Алб. Скв.). Пекла содовики, заварёнки и счас содовики пеку (Алб. Скв.). Амур. (Скв.).

СОЕЧНИК, а, м. Подсолнух. Нас часто посылала мать рвать соешники (Благ-ск). Амур. (Благ.).

СОЗВАТЬ, з о в у́, з о в ё́шь, несов., кого.

Пригласить куда-л., позвать (об одном человеке). *Пойду её созову в картину* (Нев. Лазо). *Они меня созвали, а зачем?* (Нев. Лазо). *Он меня созвал к себе жить* (Пашк. Облuch.). Хаб. (Лазо Облuch.).

СОКОВИК, а, м. Пирог, сделанный из жмыха. *Делали из жмыха пироги – соковики* (Черн. Магд.). Амур. (Магд.).

СОКРУШИТЬСЯ, обычно в форме повелит. *наклонения*. Исчезнуть, уйти. *Да сокрушись ты что ли отсюда [на собаку]!* (Нев. Лазо). Хаб. (Лазо).

СОКРЫТЬСЯ, р о ю с ь, р е ш ь с ь. сов. Закрывается. *Разожмётся – она откроется, а вот так – сокроется* (Башур. Облuch.). Хаб. (Облuch.).

СОЛЁНАЯ ПАДЬ. Широкая долина между сопками, где земля богата солями натрия. *Солонцы есь, тоже такá земля, она солёна, в тайге есь солёные пади* (Бдж. Лен.). Хаб. (Лен.).

СОЛЕНИНА, ы, ж, собир. Засоленные овощи. *Без соленины я никак не могу. Зимой хорошо солёные огурчики, помидоры, капуста* (Алб. Скв.). Амур. (Скв.).

СОЛЁНКА, и, ж. Засол. *А есть белогубики, но к солёнке он хороший* (Уш. Шим.). Амур. (Шим.).

СОЛЁНЫЕ ПАРЫ. Используемый в народной медицине пар от горячей соломы, политой солёной водой. *Когда почки болят, солому, овёс, солёные пары. Солёные пары – это постелить солому хоть на горячую печку, полить солёной водой.* (Поярк. Мих.). Амур. (Мих.).

СОЛИТЬ. ◊ *Соли́ть (посоли́ть) солонцы*. Устар. Устраивать приманку для диких зверей, посыпав солью участок земли. *К охоте на изюбря́ готовятся за вре́мя: со́лят солонцы, изюбрь находит соль. Солонец посолил на зю́рю* (Башур. Облuch.). *Солили солонцы: землю посыпали солью. Солонцы солили да́леко за деревней, на них сходились изюбры, на них коза идёт* (Вен. Вяз.). Хаб. (Вяз. Облuch.).

СОЛНОВОРО́ТЫ, о в, мн. День весеннего равноденствия. *Солновороты в марте. Цыпленка закрывали от солнца в солновороты* (Черн. Магд.). Амур. (Магд.).

СОЛНОЗАКА́Т, а или у, м. Закат солнца. *Перебирали картошку до солнцезакату опять* (Е.-Ник. Окт.). *До солнцезакату надо на гусей охотиться, как солнце закатится* (Пашк. Облuch.). Хаб. (Облuch. Окт.). – Ср. Солносы́д, Со́лнцеся́д.

СОЛНОПЕ́К, а или у, м. 1. Солнцепек. *На солнопёке ягоды много* (Джл. Скв.). *На северной стороне реже кольца расположены, чаще к солнопёку – южной стороне* (Анос. Шим.). Амур. (Шим.). Нов.-Даур. 2. Солнечная поляна. *Ни солнопёков, ни лугов нет – всё мари* (Черн. Магд.). Амур. (Магд.).

СОЛНОПЕ́ЧНЫЙ, а я, о е. Относящийся к солнцепеку. *Козы в лесу живут, а по утрам приходят на увал, на солнопечную сторону, кормо́ваться* (Джл. Скв.). *На солнопечной стороне селяи, а на северной скот пасся* (Биржан). Амур. (Скв.). Хаб. (Бир.).

СОЛНОСЯ́Д, а, м. То же, что солнцезакáт. *Пробудешь до солносяду в толе: от темна до темна работали* (Н.-Андр. Бел.). Амур. (Бел.).

СО́ЛНЦЕ. В словосочетаниях.

◊ *Солнце в пау́жу*. Время после полудня. *Солнце в пау́жу – вся молодежь на берегу* (Пуз.Окт.). Хаб. (Окт.).

◊ *Солнце в рукави́це*. О солнце, окаймленном туманной полосой, что, по народным приметам, предвещает ветреную погоду. *Если солнце в рукавице, ветер будет. Вокруг солнца большой круг – это солнце в рукавице* (Бус. Своб.). Амур. (Своб.).

◊ *Солнце обмира́ет*. О солнечном затмении. *У нас было в тот год страшно дело. Ко́гда солнце обмирает, тёмно-тёмно де́лается* (Уш. Шим.). Амур. (Шим.).

СОЛНЦЕСЯ́Д, а, м. То же, что солнцезакáт. *Пучишь глаза: вот солнцесяд – и надо бежать домой* (Заг. Своб.). Амур. (Свод.).

СОЛОДА́ТЬ, а́ет, несов. Приобретать сладковатый вкус при легком брожении; солодеть. *Солодает мука – это значит сама по себе становится сладкой, бродит* (Кн-ка Кнст.). Амур. (Кнст.).

СОЛОДЕ́НЫЙ, а я, о е. Имеющий вкус солода; солодевый. *Квасники́ делали из солоденной муки* (Джл. Скв.). Амур. (Скв.). Ср. Со́ло́дк и я.

СОЛОДКИ́Й, а я, о е. То же, что солоде́ный. *В пекарне хлеб не вы́кис – он солодкий хлеб, или солодевый* (Н.-Вскр. Шим.). Амур. (Шим.).

СОЛОДКОЕ МОЛОКО́. Парное молоко. *Надо пить солодкое молоко, солóдко оно полезно* (Вяз.). Хаб. (Вяз.).

СОЛОДНИ́К, а́, м. Лепешка из солода. *Солодники́ дела́шь, соломы туды́ нарубишь* (Джл. Лен.). Хаб. (Лен.). – Ср. Со́ло́д у а во 2-м знач., Со́ло́д я ш к а.

СОЛОДУ́ХА, и, ж. 1. Солод. *Лепёшки из солодухи делали, солодьяшки: рожь ростки дас, её смеют* (Башур. Облuch.). *Солодуху заваривают кипятком* (Уш. Шим.). Амур. (Шим.). Хаб. (Облuch.).

2. То же, что солодник. *Солодуху делали, лепёшки из ржи. Потом их в корчагу, замывали тестом и в русскую печь ставили* (Алб. Скв.). *Солодуху закупают, замочат, она становится сладкая, квас делают* (Джл. Скв.). *Я сама солодуху ладила, а наза́втре солодуху в печку ставят* (Ключи Бел.). Амур. (Бел. Скв. Шим.).

3. Кушанье, приготовленное из солода. *Солодуху с муки варила. Солодуху варили с ярицы, но не только солодуху и кулёгу тоже* (Н.-Андр. Бел.). Амур. (Бел.).

СОЛОДЯ́ШКА, и, ж. То же, что солодник. *Лепёшки из солодухи делали, солодьяшки: рожь ростки дас, её смеют* (Башур. Облuch.). Хаб. (Облuch.).

СОЛО́Й, я или ю, м. Овсяный кисель. *Онсяну крупу замочишь, воду сольёшь, из этого отстоя солой варим – кисель овсяной* (Башур. Облuch.). Хаб. (Облuch.).

СОЛОМО́ШКИНА ЛАДО́ШКА. Растение герань Власова – *Geranium wlassovlanum* Fisch. *Пятипáльник у нас соломошкиной ладошкой зовут: лист, как ладошь* (Джл. Скв.). Амур. (Скв.). – Ср. Со́ломо́шк и на р у́чка.

СОЛОМО́ШКИНА РУ́ЧКА. То же, что соломо́шкина ладо́шка. *Раньше-то бабушки сами лечились, докторов не было, заготавливали соломошкину ручку. Эту травку называли*

так, потому что доктор был такой (Джл. Скв.). Амур. (Скв.).

СОЛОНГОШЕЧКА, и, ж. Ласк. Детёныш хорька. Солонгошечка — это молоденький хорёк. Солонгошечка кака маленькая, а вцепилась в фазана, солонгошечка ешшо не выросла (Полярк. Мих.). Амур. (Мих.).

СОЛОНЕЧНАЯ ТРАВА. Трава, растущая на почве, богатой солями натрия, на солонце. На лугах солонешная трава. Вот это ёдка трава. Её хорошо едят коровы (Алб. Скв.). Амур. (Скв.).

СОЛОНЦЕВАТЬ, цу́ю, цу́ешь, несов. Лизать приманку — землю, посыпанную солью (о диких зверях). На плошадку, на солонцы, сыпят соль недалеко от воды, для коз, чтобы они солонцевали (Н.-Вскр. Шим.). Амур. (Шим.).

СОЛОНЦЫ́, о́в, мн. 1. Земля, содержащая в большом количестве соли натрия; солонец. Солонцы есть тоже, така земля, она солёна, в тайге солёные пади (Бдж. Лен.). На елди трава по́стная растет, а на луеу — солонцы, на острове — еще больше солонцы (Купр. Мих.). На солонцах всю землю съедят — одна гразь (Джл. Скв.). Амур. (Мих. Скв.). Хаб. (Лен. Окт.). — Ср. Соль в 1-м знач.

2. Водоёмы с водой, богатой солями натрия. Солонцы на горах в сотках есть. Это вода такая, её зверь очень любит. Скотина часто пьёт её (Алб. Скв.). Амур. (Скв.).

3. Место на звериной тропе, где охотники оставляют поваренную соль или сыпят землю для приманки. Вот это время-то солонцы делаешь: соль насылашь и метров десять сделаешь ограду из валёжнику. На козу-то мы внарок солонцы не делали (Ст. Окт.). Солонцы на коз делали: где мало воды, в стороне от болота край посолить, а в стороне засаду сделаешь (Серг. Благ.). Перед лбазом солонцы устраивали, метрах в пятнадцати. Посылят эту землю, а они ходят, лижут — изюбри, сохатые (Нев. Лазо). Место ыбирашь, ямки делаешь, соли с водой наливаешь — вот и солонцы. Козы приходят, лижут солонцы, тут их и стреляют (Уш. Шим.). Сохатничали, охотничали на солонцах, били сохатых (Каз. Хаб.). На солонцах сидел, изюбрей караулил (Черн. Магд.). Амур. (Магд. Мих. Скв. Шим.). Хаб. (Лазо Окт. Хаб.). — Ср. Соль в 2-м знач., Соль в 1-м знач.

4. Кусок поваренной соли, которую дают лизать скоту. Солонцы скоту дают. Раньше и изюбри соль лизали, а мы корове даём солонцы (Нев. Лазо). Хаб. (Лазо).

5. Перен. Место летних гуляний молодежи — огороженная площадка, ток. Солонцы были: вечером на ток собираемся, ребята "подсолили" — девки и бегут. Вот и солонцы. Девки, пошли на солонцы! (Уш. Шим.). Амур. (Шим.). — Ср. Соль в 2-м знач.

◇ Садить солонцы. См. Садить.

◇ Солить (посоли́ть) солонцы. См. Солить.

СОЛОШИЙ, а я, е е. Устар. Неразборчивый в еде, жадный к еде. Солошший всё съедёт, чё ни дашь (Бикин). Солошши всё сподряд метёт, не разбираёт (Е.-Ник. Окт.). Солошши у меня ребята: всё едят, аппетит у них хороший (Алб. Скв.). Амур. (Скв.). Хаб. (Бик. Окт.). Нов.-Даур.

СОЛЬ, и, ж. 1. То же, что солонцы́ в 1-м знач. Сохатый соль любит и ходит на соль.

Это солёно место в лесу — соль, или есь сами сълят (Джл. Скв.). Амур. (Магд. Своб. Шим.).

2. То же, что солонцы́ в 3-м знач. А они [дикие козы] новой раз приходят на соль. Накроешь лбаз сверху и наблюдаешь в ишель, лицом к солё. Я с ём на одной солё: на мою соль могут не пойти. Нонче на ту же соль сели (Заг. Сел. Своб.). В этом году делал солянку: ходил на соль, караулил зверя на солянке (Алб. Скв.). Амур. (Магд. Своб. Скв.).

◇ Садиться на соль. См. Садиться.

◇ Ходить на соль. См. Ходить.

СОЛЮ́ДНЫЙ, а я, о е. Солидный. Она солидна женщина была (Нев. Лазо). Хаб. (Лазо).

СОЛЯНИК, а, м. Ржаной пирог с начинкой (какой?). Ржаной кисло тесто посолишь, побьёшь, завернёшь пирог — и в печку. Лука внутрь добавить можно (Пашк. Облuch.). Соляник стряпали: соллю посылят и испекут на поту (Е.-Ник. Окт.). Хаб. (Облuch. Окт.). Нов.-Даур.: Солоник — лепешка, крепко посолённая и согнутая вдвое и так испечённая.

СОЛЯНКА, и, ж. 1. То же, что солонцы́ в 3-м знач. Солонцы делали, солянку. Куда поехал? На солянку. Кипятишь соль, дыры набьёшь и заливаешь (Н.-Вскр. Шим.). В этом году делал солянку, ходил на соль, караулил зверя на солянке. Оружие настороживаешь на солянках. Недалеко делаешь сидьбу. Соляной заманивал зверя (Алб. Скв.). Сидьбы делают, лбазат делают, а здесь, рядом, солянку делали. На солянку идёт зверь — его стреляют. Выбирают солянку, на козу делали, на сохатого (Черн. Магд.). Амур. (Магд. Своб. Скв. Шим.).

2. То же, что солонцы́ в 5-м знач. А раньше молодёжи чё делать? Солянки были: молодёжь вечером придёт, поёт песни, танцы танцуют всякие, весело было (Джл. Скв.). На солянку пойдем, ребята, погуляем! (Алб. Скв.). Амур. (Скв.).

СОМУСТИТЕЛЬ, я, м. Человек, провоцирующий диверсии. В Черняево стояла казачья сотня, с той стороны сомустители поддерживали эту сотню (Черн. Магд.). Амур. (Магд.).

СОМУСТИТЬ, щу́ или тю́, т и́шь, сов.; сому́щать, а́ю, а е́шь, несов., кого. 1. Уговорить, убедить; соблазнить. А батя-то пошёл сомустил их в кино. Не хотели ведь идти, а он пришёл и сомустил (Алб. Скв.). Опёт моего старика сомустил на охоту (Джл. Скв.). Она говорит: "Ты меня не сомущай: я тоже петь хочу" (Черн. Магд.). Амур. (Магд. Скв.).

2. Ввести в заблуждение; обмануть. Сомустила, гыт, человека, обманула, его, сомустить — обмануть (Союз. Окт.). Вот ведь сомустил, гыт, куда, гыт, его увёл? (Пуз. Окт.). Хаб. (Окт.).

СОМУСТИТЬСЯ, щу́сь или тю́сь, т и́шь с я, сов. Поддаться на уговоры. Сестра написала, она сомустилась и поехала к ей (Уш. Шим.). Амур. (Шим.).

СОМУЩАТЬ. См. Сомустить.

СОН, с н а, м. Устар. Растение подснежник — Galanthus Woronowi A. Los. Раньше у нас не аргульками звали, а сон. Сон первый расцвёл (Кум. Шим.). У нас не подснежник в

Забайкалье зовут, а сон (Заг. Сел. Своб.). Амур. (Своб. Шим.).

СОПЛЁТКА, и, ж. Рыба, род косатки. *Поймают соплётки эти, косатки* (Н.-Анд. Бел.). Амур. (Бел.).

СОПОЧНЫЙ, а, я, о, е. Растущий на сопках. *У нас есть на берегу лук, растущий на сопках, на камнях лук, то сопочный, а этот — бережной. Сопочный лук называют и этот бережной лук* [о диком луке] (Покр. Бик.). Хаб. (Бик.).

СОРВАНЦЫ, о́в, мн. Клецки из гречневой муки. *Суп с сорванцами варили — это гречушние комочки* (Алб. Скв.). *Клецки делали — сорванцы из гречушной муки* (Голов. Бир.). Амур. (Скв.). Хаб. (Бир.).

СОРЖИЦ, а, м. Сладковатый напиток, настоенный на солоде и муке; усло; усло. *Солод ставят в печку, он преет. По трубкам пропускают соржицу* (Орл. Кнст.). Амур. (Кнст.).

СОРНИК, а́, м. Сорняк. *Лободд, шир, молочник — это сорник. У нас подразделяли сорники, а вместе не называют* (Алб. Скв.). Амур. (Скв.).

СОРОКА, и, ж. Устар. Головной убор невесты. *Раньше сороку шили невесте* (Уш. Шим.). Амур. (Шим.).

СОРОКАДНЁВКА, и, ж. Сорт картофеля, который вызревал в течение 40 дней. *Сорокаднёвка быстро растёт* (Черн. Магд.). Амур. (Магд.). — Ср. С о р о к о́ в к а в 3-м знач.

СОРОКОВКА, и, ж. 1. Доска толщиной в 40 мм. *Тёс тоже доска, только потоньше плахи. Были сороковки толщиной в сорок миллиметров, двадцатка — двадцать миллиметров, тридцатка — тридцать миллиметров, пятёрка — пятьдесят миллиметров* (Уш. Шим.). Амур. (Шим.).

2. Рыболовная сеть с ячеями размером 40×40 мм. *Девятка — это размер сети; девятка, сороковка, тридцатка, пятёрка. Вяжешь сетку с очком в пять сантиметров, три сантиметра — тройка* (Пашк. Облuch.). *Были путанки — сети по двадцать—двадцать пять миллиметров, а по сорок миллиметров — сороковка называлась* (Заг. Сел. Своб.). Хаб. (Облuch.).

3. То же, что сорокаднёвка. *Сороковку, сорок ден пройдёт, и её надо копать на продукцию* (Чесн. Мих.). Амур. (Мих.).

СОРОКОВУХА, и, ж. 1. Устар. Мера земельной площади — десятина 80×40 м². *Сороковуха была десятина — это пошти сорок шириной и восемьдесят длиной* (Поярк. Мих.). Амур. (Мих.).

2. Сорокаведерная бочка. *Сорокоуха — сорок ведер кадушка. Сорокоуху насаливаю огурцов, большу кадушку* (Пуз. Окт.). Хаб. (Окт.).

СОРОКСУСТАВКА, и, ж. Лекарственное растение горец эллиптический — *Polygonum ellipticum* Willd ex Spreng, которое в народной медицине используется для лечения многих болезней. *Сороксуставка от ломоты, от сердца, от желудка. Она цветёт, белые цветы в мае. В мае её и собирают; ветки больше; используют всё, кроме корня* (Венюк. Вяз.). Хаб. (Вяз.). — Ср. Су с т а́ в к а, Т р а в а́ о т с о р о к а́ б о л е з н е й.

СОРОМСКИЙ, а, я, о, е. Непростойный. *Тожe соромское слово, како-то оно нехорошее*

(Черн. Магд.). *Все соромски песни его* (Уш. Шим.). Амур. (Магд. Шим.).

СОРОМЩИНА, ы, ж. Непростойные, неприличные слова; сквернословие. *Я помню эту песню, да она нехороша, соромщина* (Н.-Вскр. Шим.). *Ну пошёл собирать соромщину!* (Алб. Скв.). Амур. (Скв. Шим.).

СОРОЧКА, и, ж. Устар. Головной убор, который надевали покойникам. *Сорочку надевали покойникам на голову, как шапку, и сверху шаль* (Заг. Сел. Своб.). Амур. (Своб.).

СОРОШКА, и, ж. Палочка, которой закрывают ворота. *Кто не знает, тот не откроет ворота с сорошкой* (Джл. Скв.). Амур. (Скв.).

СОРТОВАТЬ, т у́ ю, т у́ е ш ь, несов., что. Сортировать. *Зерно мы в колхозе сортовали. Пшеницу сортовали на сортовке* (Кн-ка Кнст.). *Угурцы вчера сортовала* (Голов. Бир.). Амур. (Кнст. Мих.). Хаб. (Бир.).

СОРТОВКА, и, ж. Сортировочная машина. *А сортовали хлеб, сортовки-то были, врушну сортировали* (Чесн. Мих.). *И пшеницу сортовали на сортовке* (Кн-ка Кнст.). Амур. (Кнст. Мих.).

СОСАНКА, и, ж. Разновидность грибов (какая?). *Сосанка — грибы, трясётся вся, сорвёшь, нажаришь с маслом, вкусно* (Уш. Шим.). Амур. (Шим.).

СОСВЕТЛА, нареч. Засветло. *Тут недалёко был бараник, так он [волк] ещё осветла режет баранов* (Уш. Шим.). Амур. (Шим.).

СОСЕК. См. Сасёк.

СОСЁНКА, и, ж. Растение хвощ полевой — *Equisetum Arvense* L. *Сосёнка всё по огородам растёт. Противна трава* (Черн. Магд.). Амур. (Магд.).

СОСИТЬ, с ю́, с и́ ш ь, несов., кого. 1. Кормить грудью младенца. *Я девочку грудью сосила* (Бус. Своб.). *Его сосить ходила домой* (Н.-Андр. Бел.). *Грудью сосила, а счас уж в школу бёгат* (Пуз. Окт.). Амур. (Бел. Своб. Шим.). Хаб. (Окт.).

2. Кормить младенца из соски. *Мать-то осталась трёхдённая, отёс-то сосил её: сдёлает соску из ергач, сошьёт, на рог от животины наденет — пузырька-то не было* (Е.-Ник. Окт.). Хаб. (Окт.).

СОСОННИК, а, м. Разновидность грибов, которые растут под соснами. *Грибы тоже растут у нас, сосонники, это где сосны* (Поярк. Мих.). Амур. (Мих.).

СОСТРЕЛИТЬ, лю́, ли ш ь, сов., кого. Подстрелить. *Сучо́нка моя хорька подняла, а я его сострелил* (Черн. Магд.). Амур. (Магд.).

СОСУЛЬКА, и, ж. Подвижная часть рукомыльника, по которой стекает вода. *У нас умывальник, Сосульку оттаяли, бежит насквозь всё* (Ст. Окт.). Хаб. (Окт.).

СОТВОРИТЬ, р ю́, р и́ ш ь, сов., что. Основать, заложить, построить. *До нас сотворили деревню* (Заг. Сел. Своб.). Амур. (Своб.).

СОТЕНКА, и, ж. Устар. Друг жениха на свадьбе. *Тысячки, дружки, сотенки на свадьбе со стороны жениха были. Это одно и то же* (Алб. Скв.). Амур. (Скв.).

СОТКНУТЬСЯ, ну́сь, не́шьсья, сов. 1. Познакомиться. *Учительница у меня жила, здесь онé и соткнулись* (Голов. Бир.). Хаб. (Бир.).

2. Неожиданно встретиться с кем-л. столкнуться. С медведём один раз соткнулся, с медведём боролся (Пуз. Окт.). Хаб. (Окт.).

СОХА́, и́, ж. Шест с развилкой на одном конце, служащий подпоркой. Привозят четыре сохи из дерева, вбивают в землю, делают балаган. Это сидьба, или лбаз, но лбаз всегда крытый, (Заг. Сел. Своб.). Амур. (Своб.).

СОХАТИНКИ, нок, мн. Рукавицы из шкуры лося. Сохатинки — это рукавицы, сделанные из шкуры сохатого (Алб. Скв.). Амур. (Скв.).

СОХАТНИЧАТЬ, аю, аешь, несов. Охотиться на лосей. Поехали сохатничать на мясо, шкуры сохатых выделывались на половинку (Башур. Облuch.). На солонцах сохатничали (Каз. Хаб.). Хаб. (Облuch. Хаб.).

СОХАТЫЙ, ого, м. Устар. Название созвездия (какого?) Какой-то был Сохатый, звёзды, Утичье гнездо (Квш. Лен.). Сохатый — были такие звёзды. Кодаони всходили, в какое время, не помню (Башур. Облuch.). Хаб. (Лен. Облuch.).

СОХАЧ, а́, м. Самец лося. Это кожа-то со зверя, названья ему сохач. Бык — это сохач (Е.-Ник. Окт.). Хаб. (Окт.).

СОХОТНИЧАТЬ, чаю, чаешь, сов. Убить зверя на охоте. Дед сейчас сохотничат вам (Саг. Арх.). Амур. (Арх.).

СОХРАНЯТЬСЯ, яешься, несов. Оставаться под наблюдением взрослых (о детях). На печке русской наши дети сидели, сохранились с бабкой, а мы работали (Пашк. Облuch.). Хаб. (Облuch.).

СОЧАТЬ, аю, аешь, несов., что. Слегка подрезать, отделяя кору от дерева. Сочаешь, сочаешь её [березу] палочкой. С обеих сторон подсочаешь её, чтобы палочки хватил (Заг. Сел. Своб.). Амур. (Своб.).

СОЧЕНЬ, чня, м. Раскатанный кусок теста — заготовка для пельменей, печенья, лапши. Приготовь сочень, раскатай сочень для пельменей (Уш. Шим.). Сочни раскатай по противню, потом режешь баклушечками и с маслом зальёшь (Пуз. Окт.). Ну-ка сделай сочень для лапши (Алб. Скв.). Тарки, сладки пироги пекли: как сочень, так расшлёпаш тесто и начинку кладёшь (Пуз. Окт.). Амур. (Скв. Шим.). Хаб. (Окт.).

СОЧЁНЫЙ, ая, ое. О дереве во время сокодвижения. Сочёная, она растёт, сок у ней есть. Она сама пробна. Стары люди специально заготавливали в соку. В собственному соку сруби и положи лёжку. С сочёного лесу дом долго простоит (Н.-Вскр. Шим.). Амур. (Шим.).

СОЧЕШО́К, шка́, м. Уменьш.-ласк. к сочень. Маленьки сочешки раскатай, катышки из теста, как на пирожки; скатай сочешок, повидло положишь (Ам. Окт.). Хаб. (Окт.).

СОЧИ́ЛО, а, ср. Деревянная лопатка, которой очищают сырое бревно от коры. Сделаш сочило дак так всё бревно отшкурыйшь, кругом обойдёшь лопаточкой — шкура и слетит. Сочилем с его шкуру съемеш, кода бревно по соку, сочилем, гыт, его подочи (Пуз. Окт.). Хаб. (Окт.).

СОЧИНЯТЬСЯ, яетсяя, несов. Получаться. Когда скрепляются эти дрози, уже сочиняется телега (Мар. Облuch.). Хаб. (Облuch.).

СОША́, и́, ж. Нов. Шоссе. Ехали сошой, сошу-то не затопило (Ст. Окт.). Хаб. (Окт.). — Ср. Со шёй ка.

СОШЕЙКА, и, ж. Нов. То же, что соша́. Был председатель, пенсионёр, сошейку перейдёте — его дом (Е.-Ник. Окт.). А там от дороги, от сошейки, была мельница (Над. Бир.). Судьё, на сошейку, ходят (Кн-ка Кнст.). Амур. (Кнст.). Хаб. (Бир. Окт.).

СОШЕЙНАЯ ДОРОГА. Устар. Тракт в Приамурье, проложенный по указу царя. Царская дорога строилась, сошейная дорога, колесни́ца называли. В девятьсот пятом году строилась (Голов. Бир.). Хаб. (Бир.).

СОШКА, и, ж. 1. То же, что соха́. Четыре сошки по концам юрты, а сбоку палки, и соломой крыли (Ст. Окт.). Ставят сошки, на сошки маточки, и закроют травой. Сазан на эту траву и скачет (Блг. Окт.). Балаган делают из сошек и жердей. На сошках поднимают стог над землёй (Алб. Скв.). Рожь когда сушат, сошки ставят, берутся три-четыре сошки. Раньше поставишь сошки, там вилахá, между вилахáми — деревину, слёгу (Лонч. Бик.). Амур. (Скв. Шим.). Хаб. (Бик. Бир. Окт.).

2. Деталь охотничьей ловушки — колышек, на котором держится груз. Здесь колушек забивётся — сошка, а здесь заламывается мотылёк. Надо груз поднять с верхним порожком, поэтому мотылёк привязывается к сошке (Башур. Облuch.). Хаб. (Облuch.).

СОШНИ́К, а́, м. Рыболовная снасть из шомполов от старых винтовок. В лодке сидели рыбаки, рядом лежал сошник, сети, удочки (Ив-ка Ивановск.). Амур. (Ивановск.).

СОШНУРИ́ТЬ, рю, рйшь, сов., что. Защнуровать. Цыганская иголка называлась, шнурь сошнурить (Калин. Мих.). Амур. (Мих.).

СОШТО́К, т к а́, м. Место, площадка перед устьем русской печи; шесток. Это сошток называётся. Как посадил хлеб, выташил, выбелишь сошток. Сошток чистый, побелённый (Н.-Андр. Бел.). Амур. (Бел.).

СОШТУ́ЧНО, нареч. Поштучно. Просят солдаты выстарать, тут соштучно (Черн. Магд.). Амур. (Магд.).

СОЮЗКА, и, ж. Кожаная накладка или кожаная подошва у матерчатой или меховой обуви. Союзкой тапочки обшивали для крепости (Джл. Скв.). К унтам пришивали союзки — кожаные подошвы (Е.-Ник. Окт.). Амур. (Скв.). Хаб. (Окт.).

СОЮЗОЧКА, и, ж. Ласк. к союзка. А на весну я им бурочки шила, а под низ союзочки пришивала, чтоб не тряпка была, а кожа, чтоб крепче (Джл. Скв.). Амур. (Скв.).

СПА́ИВАТЬСЯ, аетсяя, несов. Соединяться, образуя один поток; сливаться. Амур ставается с протокой. На спой рыба идёт кормова́ть (Алб. Скв.). Амур. (Скв.).

СПАНДАЛО́Ю, нареч. Устар. Вдвоем верхом на одной лошади (ехать, скакать). Ехали с братаном спандалою по берегу (Лаз. Лен.). Хаб. (Лен.).

СПА́РИВАТЬСЯ. См. Спа́риться.

СПА́РИНА, ы, ж. Зерна ржи, пораженные грибковым заболеванием. В ржи была спарина — длинные, чёрные зёрна. Спарину

использовали как лекарство от грыжи (Алб. Скв.).

СПАРИТЬ, р ю́, р и́шь, сов., что. 1. Соединить две или несколько одинаковых деталей. Если платочка три-четыре *спаришь, шаль выходит* (Е.-Ник. Окт.). *Спаришь два бревна вместе и плот делать начинашь* (Алб. Скв.). Амур. (Скв.). Хаб. (Окт.).

2. Объединить (о земельных площадях). *Единолично-то жили раньше, а в колхозе спарили тожнё все пашни* (Е.-Ник. Окт.). Хаб. (Окт.).

СПАРИТЬСЯ, р юсь, р ишься, сов.; *спариваться*, а юсь, а ешься, несов. 1. Объединиться для совместной работы. Если у меня народу мало на пашне, дак спаримся две-три семьи (Бдж. Лен.). *Спаривались три хозяина лес возить* (Кум. Шим.). *Спаривались и пахали тогда по два-три человека* (Черн. Магд.). У каждого свой невод, потом спариваются компанией и рыбачат (Кас. Арх.). Амур. (Арх. Магд. Мих. Шим.). Хаб. (Лен. Облuch. Окт.). || Объединить средства для совместной покупки. *Спарятся домов десять и купят одну жатку: оне же дорогие* (Ст. Окт.). *Сами покупали сохи, некоторые по двое, по трое спаривались* (Ст. Окт.). Хаб. (Окт.). — Ср. Спрягаться.

2. Сбиваться в табун, табуниться. *Ходовая коза идёт, спаривается большими табунами и идёт на мелкий снег* (Лерм. Бик.). Хаб. (Бик.).

СПАРИТЬСЯ, р юсь, р ишься, сов.; *спариваться*, а юсь, а ешься, несов. См. Спариться в 1-м знач. На конях пахали: мы спаримся — три коня в сохе ходят (Н.-Вскр. Шим.). Людей было мало, спаривались, сеяли. Когда старимся, людей много, работать легче (Калин. Мих.). Человека четыре спарятся и ловят рыбу, четвером держат невод (Ст. Окт.). *Спаривались и сеяли три хозяина* (Е.-Ник. Окт.). *Спаривались и ловили рыбу артельно* (Пашк. Облuch.). Человека по два, по три заранее спаряются и косят на одном лугу (Заг. Сел. Своб.). Амур. (Кнст. Мих. Своб. Шим.). Хаб. (Вяз. Облuch. Окт.). || См. Спариться в 1-м знач. Три-четыре хозяина спарятся и купят жатку-сбрёску (Деж. Лен.). Все спарились и купили стиральную машину (Лен.-ское Лен.). Амур. (Скв.). Хаб. (Лен. Окт.).

СПАРКА, и, ж. Объединение для совместной работы. Работали на спарках (Кум. Шим.). Амур. (Шим.).

СПАРОМИТЬ. См. Паромить.

СПАРОМИТЬСЯ, мл юсь, мишься, сов. Устар. Сделать плот из бревен разобранной избы. Три месяца пльли: спаромились, дома разрубили и сплавляли (Кврж. Кнст.). Амур. (Кнст.).

СПАРЫШОК, шк а́, м. Ласк. Товарищ по работе; спарщик. Вот спарышок с ним ездил в лес (Лонч. Бик.). Хаб. (Бик.).

СПАРИТЬСЯ. См. Спариться.

СПАС, а, м. Столб. Спасы поставят (Пашк. Облuch.). Хаб. (Облuch.).

СПЕКУЛЯНТИТЬ, т ю, тишь, несов. Заниматься продажей товаров с целью наживы. Не, мы не спекулянтим, а для себя кожи делам (Ст. Окт.). Спекулянтити они, грабили

с нашего брата (Уш. Шим.). Амур. (Шим.). Хаб. (Окт.).

СПЕЛЁДИТЬ. См. Пелёдить.

СПЕРВАКА́, нареч. Первое время; сперва. *Спервака-то хлеба не было* (Бус. Своб.). Амур. (Своб.).

СПЕРВНАЧА́ТИЯ, нареч. С самого начала. *Спервначатия долго рассказывать. Ешиб медаль получил за Волочаевку* (Поярк. Мих.). Амур. (Мих.).

СПИРИДОНЫ-СОЛНОВОРО́ТЫ. Устар. Религиозный праздник во время весеннего равноденствия в честь святого Спиридона. *Спиридони-солновороты пошти на мйсенной неделе. Солнце-то — на лето, а зима — на мороз* (Черн. Магд.). Амур. (Магд.).

СПИСЫВАТЬ, а ю, а ешь, несов., кого-что. Беседуя, записывать рассказы о ком-н. или о чем-н. Это давно уже жила, уже лет пятнадцать, всё списывали. Вы тоже будете ходить и списывать рёнешну жись? (Нев. Лазо). Хаб. (Лазо).

СПИЧКА, и, ж. 1. Большой металлический или деревянный гвоздь в стене избы, на который вешают верхнюю одежду. *Раздевались и лопоть вешали на спичку* (Алб. Скв.). *Повесь пальто на спичку* (Сол. Джел.). Амур. (Джел. Скв.).

2. Жесткий, колющийся стебель растения на лесной тропе, поляне. *По голубицу идёшь там же вон какй спички, колючки так и торчат* (Чесн. Мих.). Амур. (Мих.).

СПЛАВЩИ́К, а́, м.; мн. сплавщиккй. Сплавщик. Я сплавщиком работал, здесь многи сплавшишки находились (Уш. Шим.). Человек около двадцати на паромах было. Это сплавшишки, или паромшишки (Кольц. Шим.). Вёсла деревянны на паромах были, правили гребцы, сплавшишки леса (Блг. Окт.). Амур. (Шим.). Хаб. (Окт.).

СПЛЁСОВАТЬСЯ, суется, сов. Соединиться (о течении двух рек). Два течения сплёсовались, и образовалось плесо (Пуз. Окт.). Хаб. (Окт.).

СПЛОТА́ТЬ, а́ ю, а́ ешь, сов. и несов., что. Соединить (соединять) бревна в плоту. Бремна сплотали, сделали плот и приплыли сюды [на Амур] (Пуз. Окт.). Брёвна сплотали и на плотах пльли (Полев. Окт.). Хаб. (Окт.). || Сделать (делать) плот. Делали паромы, паромы сплотали и пльли по реке (Сам. Окт.). Хаб. (Окт.). — Ср. Сплотять.

СПЛОТЯ́ТЬ, я́ ю, я́ ешь, сов. и несов., что. То же, что сплотать. Плоты сплотали и ехали в Амур счастья искать (Лонч. Вяз.). Хаб. (Вяз.).

СПОВА́ЛЬНЫЙ, а я, о е. Сплошной, имеющийся у многих. На Аргуни стояли сповальные сети, у всех сповальные были (Черн. Магд.). Амур. (Магд.).

СПОДРУЧНЫЙ, а я, о е. Пригодный. Лес такой сподручный на кобылину (Черн. Магд.). Амур. (Магд.).

СПОЙ, я или ю, м. 1. Место слияния рек и протоки. На стюю быстрое течение, по стюю, по быстрине, снасти ствят (Алб. Скв.). Амур. (Скв.).

2. Речная заводь. Спой — протока непро- текня, заливая. Амур спивается с прото-

кой. На той рыба кормовая идёт, туда сети ставят (Алб. Скв.). Амур. (Скв.).

СПОЛНЯТЬ, я ю, я е ш ь, несов., что. Отмечать (о праздниках). А праздники стары сполняли (Союз. Окт.) Хаб. (Окт.).

СПОРКИЙ, а я, о е. 1. Выгодный в хозяйственном отношении. Муку смололи — она тжёлая, пышная, споркая. Бывает, месить, а она не споркая, с рослой пшеницы подходу тесту нету (Н.-Андр. Бел.). Амур. (Бел.).

2. Питательный, сытный. Пирожки с рисом да печёнкой таки спорки (Серг. Благ.).

3. Плодородный, дающий обильный урожай. Бывает, место не споркое. Ой, не споркая земля: жизни в ей нету! (Алб. Скв.). Амур. (Скв.).

СПОРКО, нареч. Легко, ловко. Спорко с ним работать, с по-нашему — удалый, у него в руках всё кипит (Н.-Андр. Бел.). Амур. (Бел.).

СПОСОБИТЬ, б л ю, б и ш ь, сов. Помочь. На полати кто ей способит сясти? (Арг. Лазо). Хаб. (Лазо).

СПОТЫКАЧ, а или у, м. Самогон. Дед принёс спотыкач, я выпил, а когда встал из-за стола, то упал: крепкий был спотыкач (Алб. Скв.). Амур. (Скв.).

СПРАВЛЯТЬ, я ю, я е ш ь, несов., что. Спрашивать, требовать, контролировать. Работу с нас не справляют, отработали, сяли и сидим (Лонч. Бик.). Он кубы-нибудь закинет свою фигурку-то, а с меня потом справляет (Алб. Скв.). Амур. (Скв.). Хаб. (Бик.).

СПРИЩИТЬ, и т, сов., что. Покрыться нарывами, прыщами. Нарвало, нарвы соскочили: все руки сприщило (Алекс. Шим.). Амур. (Шим.).

СПРОСНИК, а, м. Вопросник. А это что у вас слова записаны? — Это вопросник. Вот вопросы я вам задаю. — А, спросник (Алб. Скв.). Амур. (Скв.).

СПРОТИВ, предлог. Употребляется с род. над. Против, прямо перед чем-н. Её сын живёт спротив зернового двора (Черн. Магд.). Амур. (Магд.).

СПРАЧАЯТЬ, а ю, а е ш ь, сов. Приобрести привычку делать что-л. нежелательное; повадиться. Ишь, ты спрачал лазить на стол! (Биб. Благ.). Амур. (Благ.).

СПРУДА, ы, ж. 1. Наводнение на месте слияния двух рек в результате подъема уровня воды в одной из них. Тогда спруда больша была: Амур прибудет и с речкой стáлкиваются (Сам. Окт.). Амур разливается и в други речки заходит — вот и спруда возникает от встречного течения (Виц. Вяз.). Иногда спруда быват на пять-шесть километров (Сам. Окт.). Хаб. (Вяз. Окт.). || Наводнение на месте прорыва временной плотины — запруды. Спруда, где прорвала вода загородку, заездок (Е.-Ник. Окт.). Хаб. (Окт.).

2. Примитивная плотина на реке; запруда. Сперва спруда делатся: пласты земли и на их — бёрда (Блг. Окт.). Спруда — не пролубь, а загородь на реке, перемышку делаешь (Вен. Вяз.). Где сорвана вода, спруду делали (Е.-Ник. Окт.). Хаб. (Вяз. Окт.).

СПРУДИТЬ, ж у или д ю, д и ш ь, сов., кого. Экспр. Отправить куда-л., избавить от кого-л. Оне его спрудили суды, внука-то (Венц. Лен.). Я не могу спрудить его отсюда: он с ей встретешся (Бдж. Лен.). Хаб. (Лен.).

СПРУДИТЬСЯ, и т с я, сов. Перелиться че-

рез край, прорваться через запруду (о воде). Часто городили заездок, чтобы вода не спрудилась (Войк. Кнст.). Амур. (Кнст.).

СПРУЖИВАТЬ, а е т, несов. 1. Подниматься, разливаться, выходить из берегов (о воде в реке). Вода в реке поднимается, спруживает (Уш. Шим.). Амур. (Шим.).

2. Что. Перегораживать простейшей плотинной, запруживать, прудить. Воду спруживал (Черн. Магд.). Амур. (Магд.).

СПРУЖИВАТЬСЯ, а е т с я, несов. Подниматься, задерживаться (о воде). А корму на плоту разводят, ставят оплеуху — вода спруживается. Смотришь — сорвется плот с мели (Блг. Окт.). Хаб. (Окт.).

С ПРЬИТИ, нареч. С размаху. Цеп с прьити бьёт, но уже не так, как молотилом (Черн. Магд.). Амур. (Магд.).

СПРЯГАТЬСЯ, а ю с ь, а е ш ь с я, несов. Объединяться для совместной работы. Землю обрабатывали ко́нями, с сусёдом спрягались (Кн-ка Кнст.). Амур. (Кнст.).

СПУЖАТЬСЯ, а ю с ь, а е ш ь с я, сов. Испугаться. Спужается ружьём — ружьё вылетется, испужался петуха — петух вылетется (Ключи Бел.). Амур. (Бел.).

СПУСКНУШКИ, ш е к, мн. Оладьи, испеченные в сковороде с углублениями. На праздник спускнущки пекли: тесто из муки, яиц, ещё что-нибудь накладывают и истекут в сковороде с ямочками (Черн. Магд.). Амур. (Магд.). — Ср. С п у с к н ы е о л а д ь и.

СПУСКНЫЕ ОЛАДЬИ. То же, что спускнущки. Оладди спускны стряпали: такие формочки были, как сковорода, и с луночками, спускаешь в их тесто (Пашк. Облuch.). Хаб. (Облuch.).

СПУТАТЬ. ◊ Спутать кислое с пресным. Смешать, перепутать что-л. противоположное, несовместимое. Не мешай! А то спутали кисло с пресным (Кук. Вяз.). Хаб. (Вяз.).

СПУЩЁНЬЕ, я, ср. Опущение. У ей спушённое желудка: надорвалась от тяжёлого, пить ей надо мятну траву (Джл. Скв.). Амур. (Скв.).

СПЫТКА. ◊ Брать спытку. См. Брать.

СПЫТЫВАТЬ, а ю, а е ш ь, несов., что. Спрашивать. У кого спытывала частушки? (Н.-Андр. Бел.). Амур. (Бел.).

СРАВНЯТЬСЯ, н я ю с ь, н я е ш ь с я, сов. Сравнить с кем-чем-л. Сейчас не сравняешься, како оно раньше было (Уш. Шим.). Амур. (Шим.).

СРЕДКА, нареч. Изредка. Счас тоже средка да есь угорь в реке (Голов. Бил.). Хаб. (Бир.).

СРОВНЯ, нареч. Вровень. Доски сровня с печкой, и можно спать даже (Пашк. Облuch.). Хаб. (Облuch.).

СРОДНИЦА, ы, ж. Родственница. А эта сродница, что ли? (Заг. Сел. Своб.). Амур. (Своб.).

СРОДНИЦА, ы, ж. См. Сродница. Она что, сродница вам? (Черн. Магд.). Амур. (Магд.).

СРОДНЫЙ, а я, о е. Двоюродный. Сродный брат Михайло со мной поехал (Черн. Магд.). Сестра эта сродная мне была (Алб. Скв.). Амур. (Магд. Скв.).

СРОДУ, нареч. Всегда. У нас мать сроду влязала (Рад. Облuch.). Он сроду такой. Слова от него не вытянешь (Алб. Скв.). Хаб. (Облuch.). Амур. (Скв.).

ССЕРА, нареч. С серым оттенком. Дикуща — маленькая, ссе́ра, свет — серо с коричневым (Пашк. Облuch.). Телёнок козу́ли — ин-

жиган — ссера такой, а летом красный (Благ. Окт.). Хаб. (Облуч. Окт.).

ССЕБЬСЯ, с с я д е т с я, сов. Превратиться в творог, створожиться. *Каменьев набросать надо в печку, а то как молоко ссыдется* (Деж. Лен.). Хаб. (Лен.).

ССИНЯ, нареч. Ссиним оттенком. *По цвету она синя* (Райчх.) *Крупна рыба тальмень, она синя* (Голов. Бир.). Амур. (Райчх.). Хаб. (Бир.).

ССУКАТЬ. См. Сукать.

СТАЕЧКА, и, ж. 1. Уменьш.-ласк. к стайка в 1-м знач. *Под стачкой делали сёдало для кур* (Е.-Ник. Окт.). *Это стачка для кур, кур в стачке держим, курятник называют тоже* (Н.-Анд. Бел.). *В стачке у него книг понавалено* (Джл. Скв.). Амур. (Бел. Скв.). Хаб. (Окт.).

СТАЙКА, и, ж. 1. Помещение для всякого домашнего скота и птицы (рис. 10, б). *Во дворе стайка для коровы, и курицы, и чушка там с поросятами, имя отгорожено* (Рад. Облуч.). *В стайке корова, там тепло, и куриц котёры в стайках держали* (Наг. Окт.). *Хозяйство мы держали: и кур, и коров, и гусей, и свиней. Они у нас в стайках живут. Стайки сейчас хороши, утеплённые* (Джл. Скв.). *Мы в стайках коров держали, овец, даже птицу, а вот для лошадей — конюшню* (Алб. Скв.). *Для скотины сделашь мазанку, стайку, хлевушок, чтоб не холодно было* (Серг. Благ.). *Сейчас в одной стайке все скотины живут* (Н.-Вскр. Шим.). Амур. (Арх. Бел. Благ. Кнст. Магд. Мих. Своб. Скв. Шим.). Хаб. (Бик. Лен. Облуч. Окт.). — Ср. Ст а я в 1-м знач.

2. Устар. Помещение в единоличном хозяйстве, в котором содержали только коров. *Это сейчас сараями называют, а раньше стайки были только для коров* (Джл. Скв.). *В стайках коровы жили, а в сарай славивали сани, телеги, всяку всячину* (Рад. Облуч.). *Стайка была больша: по пять—шесть коров держали* (Нев. Лазо). *Коровам стайки делали, стайка для коров строилась: раньше помноге коров держали* (Лен.-ское Лен.). Амур. (Своб. Скв.). Хаб. (Лазо Лен. Облуч.).

СТАЙНО, а, ср. Основание приспособления для сматывания ниток. *Две палки тонки ставили, у нас называли стайно* (Черн. Магд.). Амур. (Магд.).

СТАКАНЧИКИ, о в, мн. Растение (какое?). *Стаканчики, они голубые, листья у них мелкие, а цветки как стаканчики* (Заг. Своб.). Амур. (Своб.).

СТАН, а, м. 1. Устар. Жилое строение, служащее для отдыха в пути. *В станах путники ночевали* (Биб. Благ.). Амур. (Благ.).

2. Постройка без крыши, сруб для временного содержания скота. *Здесь же, на месте, рубили стан для скота* (Е.-Ник. Окт.). Хаб. (Окт.).

1. **СТАНОВИК**, а́, м. 1. Основной горный хребет. *Становик — основной хребет в горах. От становика остальные хребты располагаются* (Джл. Скв.). Амур. (Скв.). || Горная цепь, хребет. *Становик — несколько гор, продолжительная цепь возвышенной земли* (Белояр. Маз.). *Становик у нас ещё гривой могут называть* (Черн. Магд.). Амур. (Магд. Маз.).

2. Дорога, которая проходит по вершине горы. *Становик проходит по вершине сопки,*

горы. Вчера ехал становиком (Кум. Шим.). Амур. (Шим.).

3. Водораздел. *Становик — это водораздел, возвышенное, высокое место, по бокам пади, падушки* (Уш. Шим.). Амур. (Шим.).

4. Высокий, незатопляемый берег реки. *Привозвышенное место у реки называется становиком: там и люди живут, скот выгоняют на становик* (Пашк. Облуч.). Хаб. (Облуч. Хаб.). — Ср. Ст а н о в о й б е р е г.

5. Равнина. *Становик — низменность, его можно распахать под паши. По становик у орехи растут* (Н.-Вскр. Шим.). Амур. (Шим.).

2. **СТАНОВИК**, а́, м. Охотничья избушка в тайге, зимовье. *Раньше где-то в тайге зимовье было — становик. Отодохнёшь в становике, в стойбе* (Джл. Скв.). Амур. (Скв.).

СТАНОВИНА, ы, ж. 1. Устар. Нижняя женская домотканая сорочка. *Становина — это женская сорочка нижняя с рукавчиками. Их и днём, и ночью носили* (Алб. Скв.). Амур. (Скв.). Нов.-Лаур. — Ср. Ст а н о в и н к а, Ст а н у ш к а в 1-м знач.

2. Устар. Ночная женская сорочка. *Становину длинную сошьют, сейчас называется ночная рубашка* (Черн. Магд.). Амур. (Магд.). — Ср. Ст а н у ш к а в 2-м знач.

3. Перен. Женское платье прямого покроя. *Сшила себе вчера простую становину* (Сол. Джел.). Амур. (Джел.).

СТАНОВИНКА, и, ж. Устар. Ласк. То же, что становина в 1-м знач. *Становинки носили раньше, нижние рубашки* (Н.-Андр. Бел.). Амур. (Бел.).

СТАНОВИЩЕ, а, ср. Устар. Ямская станция. *Раньше почту возили на конях. Тридцать вёрст — и становище делали. Там, в Сухотинё, становище было* (Заг. Сел. Своб.). Амур. (Своб.). — Ср. Ст а н о к.

СТАНОВОЙ БЕРЕГ. То же, что 1. Становик в 4-м знач. *Становой берег уже тутока, который не затопляется. Село на становом берегу, тут сенокосы, пашины. Скота выгоняют на становой берег, он высокий, возвышенный* (Пашк. Облуч.). *Становой берег, а промежутки залёт водой. Мы живём на становом берегу* (Пуз. Окт.). Хаб. (Облуч. Окт.).

СТАНОВЩИК, а́, м. Устар. Человек, осуществляющий ритуальные религиозные службы в старообрядческой общине. *У нас наставник был, крестил и хоронил. Попов не было, был наставленник, становщик* (Н.-Андр. Бел.). Амур. (Бел.).

СТАНОК, н к а́, м. Устар. То же, что становище. *Тут станок был, там лошадей держали. Привезли на станок почту или пассажиров — там баня, там и всё. Когда почту возили, людей, стánки были: дома стояли. В проходной возок на стánках впрягались новые лошади* (Бдж. Лен.). *Ямщичкие остановки через каждые тридцать вёрст тракта. Проходишь на станок — поешь как следует. Когда на станок приходишь — чай уж готов у сторожа* (Заг. Сел. Своб.). *Возили людей, почту на лошадях от хозяина. Через каждые двадцать пять вёрст — станок* (Кас. Арх.). Амур. (Арх. Своб.). Хаб. (Лен. Окт.).

СТАНУШКА, и, ж. Устар. 1. То же, что становина в 1-м знач. *Станушку носили. Одну рубашку сошьют холщовую, станушку* (Поярк. Мих.). *Раньше станушка её называли — нижну рубашку* (Пашк. Облуч.). Станушки были

белые, верх бязевый, низ холщовый, вышивали их (Белояр. Маз.). Нижню рубашку старые люди станушкой звали (Джл. Скв.). Амур. (Маз. Мих. Скв. Шим.). Хаб. (Облuch.).

2. То же, что становина во 2-м знач. Станушки носили — ночные женские рубашки, станушки у старух ещё есть (Черн. Магд.). Амур. (Магд.).

3. Нижняя юбка. Женщины носили юбку — станушкой звали — и сарафан (Заг. Своб.). Под верхней юбкой станушку носили (Ключи Бел.). Амур. (Бел. Своб. Шим.).

СТАРИННЫЙ, а я, о е. О человеке, жившем в давнее время, в старину. Я старинный человек и всё позабыл (Ин-ка Арх.). Это старинная бабушка: она много знат (Кас. Арх.). Это кто-то из старинных людей так назвал: падушка, ушканика (Черн. Магд.). Амур. (Арх. Магд.).

СТАРИЦА, ы, ж. Старое русло реки; старица. Старица вот она и есть место, где речка текла, у нас в Самаре сколько их! (Пуз. Окт.). Около реки старицу найдут: река шла в одном направлении, потом — в другом (Уш. Шим.). В старице течение прекратилось, но вода ещё может по ней пойти. Онё на старице стоят, а мы по новой Зее (Белояр. Маз.). Амур. (Маз. Шим.). Хаб. (Окт.).

СТАРОДОЙКА, и, ж. Корова, которая доится два года подряд. Стародойка ныне отелась, а на тот год не погулят и второй год доится (Полярк. Мих.). Стародойка у нас комблая была. Молока даёт немного: корова-то стародойка (Алб. Скв.). Амур. (Мих. Скв.).

СТАРОДУБ, а, м. Лекарственное растение (какое?). Стародуб — трава от поноса, на местах на высоких растёт (Калин. Мих.). Стародуб скотине и людям помогал. От поносу он (Квш. Лен.). Амур. (Мих.). Хаб. (Лен.).

СТАРОЖИТЕЛЬ, я, м. Житель какой-л. местности, предки которого первыми поселились в ней; старожил. Горбунов — старожитель, родился в Невельской. Там одне старожители живут (Арг. Лазо). Старожителей мало — дворов десять, в Светиловке старожителей больше (Ключи Бел.). У нас старожителей мало осталось (Кузн. Магд.). Старожители пошли на пенсию (Уш. Шим.). Амур. (Бел. Магд. Мих. Шим.). Хаб. (Лазо Лен.).

СТАРОЖИТЕЛЬНЫЙ, а я, о е. Относящийся к старожилам. Она же здесь старожительная, дочь-то (Уш. Шим.). Амур. (Шим.).

СТАРОСТА, ы, м. Устар. Мужчина, участвующий в сватовстве со стороны родителей жениха. Староста — помощник отца. Отец жениха берёт с собой старосту, берут они булку хлеба и идут сватать невесту (Джл. Скв.). Амур. (Скв.).

СТАРШИНА, ы, м. 1. Устар. Главный распорядитель на свадьбе; тысяцкий. Раньше старшина был, а ныне — тысяцкий. Он старшина был на свадьбе, распорядился порядком (Джл. Скв.). Амур. (Скв.).

2. Нов. Председатель колхоза. В то время был у нас старшина пожилой мужчина, и руководил он колхозом три года (Разд. Шим.). Амур. (Шим.).

СТАТНАЯ РАБОТНИЦА. Работящая женщина, мастерица на все руки. Была в стати: хоть стог кладу, хоть литовкой кошу, статная работница, ну, сезонная (Полярк. Мих.). Амур. (Мих.).

1. СТАТЬ. ◊ Быть в стати. См. Быть.

2. СТАТЬ. ◊ Душа коротка стает. См. Душа.

СТАЮШКА, и, ж. 1. Пренебр. Неутепленный сарай во дворе для крупного рогатого скота. Стаюшка мало-мальски была из жердущек построена да наверх солома навалена. В стаюшке корову держали. Стаюшку делала сама с детьми (Черн. Магд.) Стаюшки кое-как строили, сараюшки для животных (Сад. Окт.). Амур. (Магд.). Хаб. (Окт.).

2. Небольшой сарай для мелкого домашнего скота и птицы. Стаюшку делали для чушек, для гусей, а в стайке корова и телка (Саг. Арх.). Амур. (Арх.).

СТАЯ, и, ж. 1. То же, что стайка в 1-м знач. Стая во дворе, курицы тоже в стее вместе с коровой зимуют. Вся животина в стее помещалась (Полев. Окт.). Стаи строили для скота, крыша на стее соломенная (Алб. Скв.). У богатеньких коров по семи доилось, у них вот таких стеев не было (Кольц. Шим.). Амур. (Скв. Шим.). Хаб. (Лазо Лен. Окт.).

2. Устар. То же, что стайка во 2-м знач. В стее раньше коровы жили, коровы стояли (Нев. Лазо). Стаи были раньше хороши, там коров держали. Некоторые делали стаи для коров холодные, не утепляли (Джл. Скв.). Были стаи для коров, для коней — повесть (Калин. Мих.). Амур. (Мих. Скв.). Хаб. (Лазо Лен.).

СТЕБАТЬ, а́ ю, а́ е ш ь, несоев., что. Хлеба́ть. А наза́втра солодо́уху в печку ставили, ложками её стеба́ют (Ключи Бел.). Амур. (Бел.).

СТЕБЕНЬ, б н я́, м. Стебель. Саранча всё съест, а стебень остается, и травка растёт (Е.-Ник. Окт.). Хаб. (Окт.).

СТЕБЕШОК, шк а́, м. Ласк. к стебень. Саранжа всё съела: одне дудки торчат, стебешки (Пуз. Окт.). Хаб. (Окт.).

СТЕБОЛОЧКА, и, ж. Веточка. Прослужила смородина и разом пропала. Купала ребёнку — вот такі стеболочки рвала (Н.-Андр. Бел.). Амур. (Бел.).

СТЕГНО, а́, ср. Часть ноги от таза до колена; бедро. Медведю в стегно попадёшь, когда он убежит (Алб. Скв.). Окорок на паску делали. В тесто запекали чушечье стегно (Башур. Облuch.). Амур. (Скв.). Хаб. (Облuch.). || Окорок. Окорок у нас звали стегно (Нев. Лазо).

СТЕЖЁНКА, и, ж. Стеганая куртка, фуфайка; стеганка. Мои девчонки по весне стежёнки носили, я им настежу, и они ходили. Мне стежёнку сошили, я и рада (Пашк. Облuch.). Амур. (Скв.). Хаб. (Облuch.). — Ср. Стé жк а́.

СТЕЖЁНКИ, н о к, мн. Стеганные рукавицы. Стежали рукавицы из ваты — вот и стежёнки. Раньше и юбки стежённые носили (Козьм. Тамб.). Мать стежёнки сошьёт, и едешь по орва, руки тёплые (Рад. Облuch.). Амур. (Тамб.). Хаб. (Облuch.).

СТЕЖЁНОЧКИ, чек, мн.; ед. стежёночка, и, ж. 1. Ласк. Стеганая обувь. Из тряпочки стежали стежёночки — шйтонки их называли. Мама кожешочку пришьёт, и ходишь (Алб. Скв.). Амур. (Скв.).

2. Уменьш.-ласк. к стежёнки. Туды сдёлаш варежки, стежёночку, а с верхонками она долго дьжит (Союз. Окт.). Хаб. (Окт.).

СТЕЖЁННЫЙ, а я, о е. С ватной прокладкой, прошитою насквозь крупными стежками; стеганный. Одежда стежённая, сама стежала (Рад. Облuch.). Раньше и юбки стежённые но-

силы (Козьм. Тамб.). Амур. (Тамб.). Хаб. (Облuch.).

СТЕЖИТЬ, ж *у́*, ж *и́ ш ь*, *несов.*: *состежа́ть*, *жу́*, ж *и́ ш ь*, *несов.*, *что*. Прошивать насквозь нитками вместе с ватной прокладкой. *Кормушечку состежила себе* (Башур. Облuch.). *Из тряпочки стежила стежёночки* (Алб. Скв.). *Рукавицы, брюки стежила, стёганками звали* (Райчх.). *Стежили рукавицы из ваты – вот и стежёнки* (Козьм. Тамб.). Амур. (Скв. Райчх.). Хаб. (Облuch.).

СТЁЖКА, и, ж. То же, что *стежёнка*. У нас *гужурка была – стёжка, кормушкой звали, а у украинцев – гу́нька* (Е.-Ник. Окт.). Хаб. (Окт.).

СТЕКЛЯНКА, и, ж. Стеклянная банка. *Стеглянка вся в бурдуке, в дрожжах была* (Джл. Скв.). *Ягод наберу да в стеклянках*. В стеклянках она никогда не портится (Черн. Магд.). *Простокишу дуют стелянками: любят ребятишки* (Нев. Лазо). *Молоко налить в стеклянку?* (Серг. Благ.). Амур. (Благ. Магд. Скв.). Хаб. (Лазо).

СТЕНЬ, и, ж. Спущенный в воду невод. *Невод в воде расправится – стена* (Бикин). Хаб. (Бик.).

СТЕПЕШОК, ш к *а́*, м. См. *Стебешок*. *Кучам сидела бухарка на картошке; одне степешки остались* (Союз. Окт.). Хаб. (Окт.).

СТЕПЕШОЧЕК, ч к *а*, м. *Уменьш.-ласк.* к *степешок*. *Все измялось у травы, одне степешочки торчат* (Лонч. Бик.). Хаб. (Бик.).

СТЁПКА, и, ж. Помещение, кладовая для хранения овощей. *Картошка, свёкла, брюква – всё хранилось в стёпке* (Разд. Шим.). Амур. (Шим.).

СТЕПОВА́Я РОМА́ШКА. Растение ромашка аптечная – *Matricaria chamomilla* L. *Черноголовник от живота и ромашка степова́* (Чесн. Мих.). Амур., (Мих.).

СТЕПОВО́Й, *а́ я*, *о́ е*. Растущий в степи; степной. *Мангы́р не сеют: он по степе, по сопкам, он степовой* (Союз. Окт.). *Охотничали, убивали в степе уток, гусей. Гусь, утка степовая водилась* (Союз. Окт.). *Та на стоящих, мягка кожа, туё выдывляют из степовых зверей* (Деж. Лен.). *Утки, гуси были, ну дак это степовы́* (Калин. Мих.) Амур. (Мих.). Хаб. (Лен. Окт.).

СТЕРВА́К, *а́*, м. Бран. О злом, жестоком человеке. *Разве это люди? Стерваки́. Выбросили всех щенят под гору* (Алб. Скв.). Амур. (Скв.).

СТЕЧЬ, с т е к *у́*, ч *ё ш ь*, *сов.* Экспр. Сильно похудеть. *Была толстая, а теперь стекло всё. Водянка была, стеклянная кожа стала, а перед смертью всё же стекло и болячки зажили* (Алб. Скв.). *Она высохла, руки как куриные лапки стали, стекла вся* (Н.-Андр. Бел.). Амур. (Бел. Скв.).

СТОГОМЕ́Т, *а*, м. Тот, кто стоит на стогу, укладывая сено. *И стогометом работает. Я подава́льщик, а сын стогоме́т* (Алб. Скв.). Амур. (Скв.). – Ср. *С то го ме́ т ч и к* в 1-м знач.

СТОГОМЕ́ТЧИК, *а*, м. 1. То же, что *стогоме́т*. У меня сын *стогоме́тчик, стогоме́том работает* (Алб. Скв.). Амур. (Скв.).

2. Тот, кто подает сено на стог. *Стогоме́тчик стоял внизу и сено подавал* (Уш. Шим.). Амур. (Шим.).

СТОЖАР, *а, м.*; *мн.* *сто жар а́*. Одна из жер-

дей в помосте, на который ставили стог сена. *Под стогами стожара, палки, они под стог на стожарах-то держатся* (Черн. Магд.).

СТОЖИТЬ, ж *у́*, ж *и́ ш ь*, *несов.*, *что*. Укладывать в стог сено; стоговать. *Двухрожки – вилы деревянные, имя сено на стог подают, когда кончат или стожат* (Н.-Вскр. Шим.). Амур. (Шим.).

СТОИ́К, *а́*, м. Стояк. *Стоик – чурáк из бревна, чтобы выровнять почву и дом ставить* (Джл. Скв.). Амур. (Скв.).

СТОЛ. В словосочетаниях.

◊ **Похмельные столы**. Устар. Прием гостей у жениха во второй день свадьбы. *Пельмени стряпают, их на второй день подают, похмельные столы отводят* (Деж. Лен.). *Похмельные столы на второй день свадьбы, у жениха* (Кврж. Кнст.). *уж опохмеля́тся, похмельные столы кончатся, всё убира́шь* (Рад. Облuch.). Амур. (Мих. Скв. Шим.). Хаб. (Бир. Лен. Облuch. Окт.). – Ср. *Х м е л ь н ы е* столы.

◊ **Стряпкин стол**. Устар. Кушанья, приготовленные молодой женой после свадьбы. *За стряпкинским столом невеста показывала своё искусство* (Джл. Скв.). Амур. (Скв.).

◊ **Хмельные столы**. Устар. То же, что *похмельные столы*. *Хмельные столы – это назавтре. Невеста с женихом повеселят всех, пельмени варят, блины – хмельные столы* (Обл-е). Хаб. (Облuch.).

◊ **Чаевые столы**. Устар. Прием гостей у невесты на второй день свадьбы. *Похмельные столы – первый день свадьбы у жениха, чаевы́ столы – второй день свадьбы* (Кврж. Кнст.). *Ушли все – чаю пригото́вь [о невесте]. Чай придут пить – это чаевые столы* (Обл-е). Амур. (Кнст.). Хаб. (Облuch.).

◊ **Распива́ть столы**. См. *Распива́ть*.

◊ **Отвести столы**. См. *Отвести́*.

СТОЛБОВА́ТЬ, б *у́ ю*, б *у́ е ш ь*, *несов.* Ставить вежи. *Село Столбово́ называли. Приехали инженеры и столбовали тут. Падушки тут были – всё золото искали* (Ст. Окт.). Хаб. (Окт.).

СТОЛБЫ́, *о́ в*, *мн.* Скалы. Это каменные скалы называли *столбы* каменные, а возле их ущелья, их надо *перешагнуть*, а потом *иде́шь по ягоды* (Полярк. Мих.). Амур. (Мих.).

СТОЛБЯ́НКА, и, ж. Вид землянки. *Землянки стербя́ были, столбянки* (Биб. Благ.). В столбянках стены не из бревен, а ставят столбы, вроде землянки (Калин. Мих.). Амур. (Благ. Мих.).

СТОЛОВА́ТЬ, л *у́ ю*, л *у́ е ш ь*, *несов.* 1. Питаться где-л.; у кого-л.; столоваться. *Трактористы здесь столовали, я для них мясо добывал* (Деж. Лен.). Хаб. (Лен. Окт.).

2. Устар. Устраивать званый обед после венчания. *Поевнчаются, приедут домой, называется столовать. Приглашают всех родных* (Черн. Магд.). Амур. (Магд.).

СТОЛО́ЧЬ. ◊ В ступе не *столо́чь*. О человеке с хорошим здоровьем. *Плохо вижу, а то бы меня ещё в ступе не столо́чь* (Полярк. Мих.). Амур. (Мих.).

СТОПА, *ы, ж.* Сруб. *Под углы и под венцы кладут камни, а там пошла стопа* (Блг. Окт.). *Вот как выстроит сто́пу-то, потом и за крышу берутся* (Джл. Скв.). *Поставили сто́пу, и стоит она года два, сохнет* (Алб. Скв.). *Сто́па называется, когда окон нет. Сто́пы сделать и стро́пи́лы поставить – восемнадцать дней* (Ключи

Бел.). Амур. (Бел. Своб. Скв.). Хаб. (Окт.). — Ср. Струб во 2-м знач.

~ В сто́пу, нареч. Способ заделки углов деревянной постройки (?). В сто́пу дом срубил (Пуз. Окт.). Хаб. (Окт.).

◊ Сто́пу выгнать. См. Выгнать. ◊ Сто́пу рубить. См. Рубить.

СТОРОЖИЛКА, и, ж. Сторожка. А тогда тут стояла сторожилка — небольшой такой домик. Там и жил: сторожил я (Алб. Скв.). Амур. (Скв.).

1. СТОРОЖОК, ж к а́, м. Плодоножка. Мы черёмку без сторожок брали, на решёты из конского волосу. Они были. Все сторожки высею (Черн. Магд.). Амур. (Магд.).

2. СТОРОЖОК, ж к а́, м. Настораживающий механизм в охотничьей ловушке. Пасть рубили на большого зверя: идут место, где две леи́ны лежат, ложат ещё одну и ставят сторожок. Зверь как задел — и падает в неё (Уш. Шим.). Около пня чз.сты колья и сторожок — зверь попадёт (Каз. Хаб.). Амур. (Шим.). Хаб. (Хаб.). — Ср. Стрижбк.

СТОРОНА, ы, общ. Приемный сын или приемная дочь. Приёмыши, кто примет-то дети, сторона-ту — приёмыши (Е.-Ник. Окт.). Хаб. (Окт.).

СТОРОННИЙ, а я, о е. Живущий в другом селе. Возьмут сторонушку невесту, приедут посватают. Отец с матерью придут, возьмут сторонушку (Внц. Лен.). Хаб. (Лен.).

СТРАДАТЬ, д а́ ю, д а́ е ш ь, несов. То же, что страдо́вать. Раньше-то уборочная страда была, а сейчас не страдаю, сейчас кампания (Алб. Скв.). Амур. (Скв.).

СТРАДОВАТЬ, д у́ ю, д у́ е ш ь, несов. Работать во время страды — косьбы, жатвы. Пришла пора страдовать, поля жёлтые стоят (Алб. Скв.). Через падь ходили страдовать, Страдовали летом, кладя́ кладёшь (Н.-Андр. Бел.). Мёршни, и́чиги были, жёнщины в них страдовали. Страдовали в уборочную с трёх часов (Н.-Андр. Бел.). Амур. (Бел. Скв.). || Что. Снимать, собирать урожай. Страдовать хлеб надо. Живнать начинали второго августа по-старому. В это время страдовали (Полярк. Мих.). Амур. (Мих.). — Ср. Страда́ть.

СТРАМНО, нареч. Стыдно. На гулянки страмно смотреть (Ам. Окт.). Хаб. (Окт.).

СТРАМОВКА, и, ж. Неодобр. Бесстыдница. Ить ты, страмовка какая, халат одень-то! (Черн. Магд.). Амур. (Магд.).

СТРАНА, ы, ж. Местность, область, край; сторона. Когда переворот получился, то повыехали, наехали с далеких стран (Красн. Маз.). Амур. (Маз.).

СТРАШЕННЫЙ, а я, о е. В высшей степени хороший, искусный в своем деле. Он страшный охотник был. В нашей деревне он первый был охотник, у него труба была зверей звать (Ст. Окт.). Хаб. (Окт.).

СТРЕЛ, а, м. Выстрел. Я на стрел побежал, а он уже не дышит (Заг. Сел. Своб.). Стрел далеко слышен в сопках (Уш. Шим.). Слышу стрел (Н.-Андр. Бел.). Амур. (Бел. Благ. Зейск Магд. Своб. Скв. Шим.).

СТРЕЛА, ы, ж. Составная часть сохи — стержень, соединяющий основу с колесной осью. А основу к колёсной оси всегда стрелой крепили (Джл. Скв.). Стрела — это которая ложится на сабан (Пуз. Окт.). Амур. (Скв.). Хаб. (Окт.).

СТРЕЛИТЬ, л ю, л и ш ь, сов. 1. Выстрелить. Я стрелю, а зверь уже убежал. Стрелил раз — маленький медвежонок, пестун, подержался и упал (Пуз. Окт.). Стрелил с гра́хтора — волк перевернулся и убежал. Кто в цель стрелит три раза, тому отпуск (Заг. Своб.). Я его ранил, а он на меня бежит, успел ешб раз стрелить (Алб. Скв.). Охотник подходит, стрелит — медведя убьёт (Союз. Окт.). Козу выследил, стрелил — и убил (Голов. Бир.). Амур. (Магд. Своб. Скв.). Хаб. (Бир. Окт.).

2. Кого. Подстрелить, ранить. У большого кабана первым стрелил, а он успели живот разорвать (Черн. Магд.). Он второпях его стрелил (Е.-Ник.-Окт.). Она крепкая, утка, стрелил её, а она унырнула (Пашк. Облuch.). Догнал, стрелил его (Пуз. Окт.). Отец стрелил гура́на, да не нашел (Бус. Своб.). Амур. (Магд. Своб.). Хаб. (Облuch. Окт.).

3. Кого. Убить выстрелом. Третьего козла стрелил. Мог и человека стрелить, если обознался (Кум. Шим.). У меня дробовик был, здесь я стрелил зверя. Старик Иванов стрелил гура́на (Бус. Своб.). Стрелили бандиты комсомольцев да поехали (Алб. Скв.). Гляжу, а он лежит стреленный из дробовика (Пашк. Облuch.). Амур. (Магд. Своб. Скв. Шим.). Хаб. (Облuch.). Нов.-Даур.

1. СТРЕЛКА, и, ж. Деталь кожаной основы самодельной обуви — олочей (см.), идущая от носка к голени (рис. 4, За). Она, эта стрелка, накладывалась на основу, носочек со стрелкой и до половины оборкой пришивалась (Ам. Окт.). К олочам пришивалась стрелка — передок и хиварь — коротки голенишши (Джл. Скв.). Выкраивают намёт, и кроится стрелка така, потом стрелку сверху бордами собираешь (Джл. Лен.). Стрелка называлась у олочей. Спереди пришивалась, от носка (Башур. Облuch.). Амур. (Скв.). Хаб. (Бик. Лен. Облuch. Окт.).

2. СТРЕЛКА, и, ж. 1. Основная долина между сопками, от которой отходит несколько других долин. Идёт центральная падь, и она разветвляется — это и есть стрелка (Уш. Шим.). Идёшь на стрелку: идёть падь, а от неё отстрелки. От хребта идут стрелки, оне по обои стороны идут от хребта. Тебе надо хребтом идти, а ты попал в стрелку (Рад. Облuch.). Амур. (Шим.). Хаб. (Облuch.).

2. Сопка на берегу реки. Стрелка — это така вышла сопочка около речки. Листвяные стрелки на берегу есть (Сам. Окт.). Хаб. (Окт.).

3. СТРЕЛКА, и, ж. Место слияния двух рек. Где реки сходятся, там стрелка (Пуз. Окт.). Хаб. (Окт.).

СТРЕЛОЧКА, и, ж. Ласк. к 1. Стрелка, Кроится подошва, а спереди, от носка выкраивается стрелка, така вот стрелочка, а к ей пришиваются ковары (Ам. Окт.). Хаб. (Окт.).

СТРЕЛЯТЬ. ◊ Стрелять по порошке. Охотиться с ружьем, когда выпадет первый снег. Петли ставили, стреляли по порошке: это когда снег выпадет, следы хорошо видно (Уш. Шим.). Амур. (Шим.).

СТРИГУ́Н, а́ или у, м. Сорт зимующего лука, лук-сеянец — *Allium schoenoprasum* L. Стригун — это ботун, он без головок (Уш. Шим.). Амур. (Шим.).

СТРИГУНЕЦ, н ц а́, м. Годовалый жеребёнок; стригун. Стригунец — ешб молодой жеребёнок, год ему (Внц. Лен.). Хаб. (Лен.).

СТРИЖОК, ж к а́, м. 1. То же, что 2. Стожок. Здесь такой стрижок, а здесь краж — дерево (Уш. Шим.). Амур. (Шим.).

2. Прозвище. Самарски — котелки, столбовскі́ — трагто́ны, союзовски — стрижкі́ (Ст. Окт.). Хаб. (Окт.).

СТРОГА, и́, ж. Острога. Строга — ловят рыбу ей (Н.-Андр. Бел.). Амур. (Бел.).

СТРОЕВИК, а́, м. Лошадь, предназначенная для кавалерии. Лошадь для службы — строевик. С конём являлись служить, со строевиком (Красн. Маз.). Амур. (Маз.).

СТРОИТЬ. ◊ Строить кругляшом. Строить бревенчатый дом из грубо обработанного леса. Этот дом строили кругляшом, потому что продольных и поперённых пил не было, а всё топором. Построили дом, а потом на стене надо было отягивать. Скобёль полукруглый этот, вот ём мать и обстрагивала эти стены (Сам. Окт.). Хаб. (Окт.).

СТРОЙНЯКОМ, нареч. Прямо. Дорога стройняком так и идёт на Благовещенск (Заг. Сел. Своб.). Амур. (Своб.).

СТРОКА, и́, ж. Оса. Вот стробки летают, осы это. Там стробче гнездо, обсе гнездо (Алб. Скв.). Укус строки страшный, больно очень (Сол. Джел.). Там строки у нас в кусту́ (Башур. Облuch.). Это не пчела, а строка, красна такá, она кусается (Ст. Окт.). Амур. (Джел. Скв. Шим.). Хаб. (Облuch. Окт.).

СТРОКИ, к б в, мн., собир. Устар. Богачи. Тяга с мамой по строкам жали, по богачам. И мне пришлось с пятнадцати лет по строкам идти (Заг. Своб.). Амур. (Своб.).

СТРОНУТЬСЯ, н е т с я, сов. Начать подниматься, подходить (о кислом тесте). Когда долго тесто стоит, всё равно стронется (Черн. Магд.). Амур. (Магд.).

СТРОЧИЙ, ь я, ь е. Относящийся к осам; осинный. Вот и строки летают, там стробче гнездо, осе (Алб. Скв.). Амур. (Скв.).

СТРОЩИТЬ, щ у́, щ и́ ш ь, сов., что. Свить, скрутить две нити в одну. Я ей наряду, строшу, а потом и вяжу: в две нитки лучше (Черн. Магд.). Амур. (Магд.).

СТРУБ, а́, м. 1. Деревянное сооружение из нескольких венцов, скрепленных в форме четырехугольника; сруб. Это раньше была у нас обыкновенна подбóлля, а у кого струб стúшшен (Башур. Облuch.). Делают из дубняка струб в колодец (Пашк. Облuch.). Деревянный струб делали для печки, в ём немножко песку, а потом кирпичи (Ст. Окт.). Амур. (Благ. Кнст.). Хаб. (Облuch. Окт. Хаб.).

2. Остов деревянной постройки (без потолка, крыши); сруб. Оклад кладёшь по уровню, по ему струб рубишь. Струб на окладе. Как раз обложишь, то это венец, а полностью — это струб (Полярк. Мих.). Один струб стоит; дом нежилой, без крыши, без окон, без дверей (Джл. Скв.). Оклады кладёшь на стойки, первый ряд брёвен — оклад, остальное сколько брёвен идёт — струб. Как видишь, струб выгнан, врубаешь мáтки (Серг. Благ.). Амур. (Благ. Кнст. Магд. Скв.). Хаб. (Лен. Облuch. Окт.).

СТРУБИК, а, м. Уменьш. к струб в 1-м знач. И раньше ларьки делали: прямо струбик сделают такой и пошёл: набросают палок, чтобы сама шишка не валилась и бьют палками (Рад. Облuch.). Хаб. (Облuch.).

СТРУГАНЕЦ, н и а́, м. Строганина из моро-

женой дикой козлятины. Разрубишь козу и в какой-нибудь чан деревянный засолишь, а потом зимой струганец стругаешь и ешь (Заг. Сел. Своб.). Амур. (Своб.).

СТРУГ-ДВУРУЧНИК, а, м. Большой рубанок с ручками по обеим сторонам для строгания вдвоем. У меня гордёлъ есть, струг — двурушник: им двое стружат (Войк. Кнст.). Амур. (Кнст.). — Ср. Ст р у ж о к - д в о й н и к.

СТРУЖОК, ж к а́, м. Рубанок. Стружок у меня долото, цендрóвка, гордёлъ — пазики выбирать (Внц. Лен.). Стружок-то — то же сáмо, что рубанок (Сам. Окт.). Всяки стружки есь полы стругать (Блг. Окт.). Обделаш брус стружком (Наг. Окт.). Амур. (Арх.). Хаб. (Лен. Окт.).

СТРУЖОК-ДВОЙНИК, а́, м. То же, что струг-двуручник. Стружок-двойник для строительства, рубанок большой вдвоем стружить, пёрка — гарнизы вырезать, как светки (Сам. Окт.). Хаб. (Окт.).

СТРУЙКА, и, ж. 1. Сильно пахнущая жидкость, накапливающаяся в подбрюшной железе у самца кабарги, соболя; мускус. У кабарожка есь самец, у его струйка полёзна, китайцы лежатся, это кабарожья струйка (Пуз. Окт.). Хаб. (Окт.).

2. Самец пушного зверька. Триста струек соболиных наваливают там, кроме мáточек (Черн. Магд.). Амур. (Магд.).

СТРУМЕНТ, а, м. Инструмент. Плотник должон свой струмент иметь (Лонч. Бик.). У меня струменты в амбарúшке: струг, гордёлъ, цендрóвка, пёрка (Сам. Окт.). Сложили все струменты и уехали (Пашк. Облuch.). Амур. (Мих. Шим.). Хаб. (Бик. Облuch. Окт.). — Ср. Струментина.

СТРУМЕНТИНА, ы, ж. То же, что струмент. Продорóжина, окалёвка — струментина: дорожки на тесе делать (Серг. Благ.). Амур. (Благ.).

СТРЯПКА, и, ж. Прислуга. Она моет посуду, полы, называется стряпкой. Я стряпкой была (Джл. Скв.). Стряпка — это прислуга называется так (Заг. Своб.). Мама устроилась у гостей работать стряпкой. Я по стряпкам ходила с пятнадцати лет (Заг. Своб.). Стряпка — работница наёмная, занималась что-нибудь делать и стряпала хлеб (Кум. Шим.). Амур. (Своб. Скв. Шим.).

◊ Пойти по стряпкам. См. Пойти. ◊ Стряпкин стол. См. Стол.

СТРЯПУШКИ, ш е к, мн. Общее название домашнего сдобного печенья. Стол стоит, убратый разными корольками: стряпушки таки из теста́ (Алб. Скв.). Амур. (Скв.).

СТРЯПЧАЯ. ◊ Стряпчая неделя. См. Неделя.

СТУДЕНО, катег. сост. Холодно. Оно и не студено и не тепло (Деж. Лен.). Хаб. (Лен.).

1. **СТУДЕНЬ**, д н я, м. Устар. Желе из гречневой крупы. Из гречúхи делали студень, сметаной обливали, сливками. Из гречухи варили: она застывает, и режут (Рад. Облuch.). Хаб. (Облuch.).

2. **СТУДЕНЬ**, д н я, м. См. Стужен. Когда ключки соединили, укрепляем студнем (Мар. Облuch.). Хаб. (Облuch.).

СТУЖЕН, ж н а, м. Деталь саней, толстый гибкий прут, скрепляющий переднюю часть полозьев. Против вырубают стужен, или скрепляющий головочный вязок (Заг. Сел. Своб.). Амур. (Своб.).

СТУКАТОВКА, и, ж. Стук, перестук. *Начинают колотить молотилом — по деревне стукатовка идёт* (Уш. Шим.). Амур. (Шим.).

СТУЛКА, и, ж. Табуретка. Скамейка деланы были, стулки настрогаёт (Колыц. Шим.). Амур. (Шим.).

СТУП, а, м. Ступня. *Нога за вечер прямо озбиная стала: ступ разнесло. А вторая ножка ничего* (Н.-Андр. Бел.). Амур. (Бел.).

СТУПА. ◊ В ступе не столбъч. См. Столбъч.

СТУПИЦА, ы, ж. 1. Центральная часть тележного колеса с гнездами для спиц и отверстием для оси; ступица. *Ступица с дерева делается, на колесе, пальцы вставлены в ступицу* (Н.-Вскр. Шим.). *Сейчас ступица железная, а раньше деревянная, смолой смажешь — и всё* (Лонч. Бик.). *В каждой ступице тринадцать дыр под пальцы. Большой цендровкой крутят дыры на ступицах* (Мар. Облuch.). *Ступицу надо приобрести берёзову, а потом долбать дырки для спиц. Накладывают ступицу, начинают стягивать колесо* (Полярк. Мих.). Амур. (Мих. Своб. Скв. Шим.). Хаб. (Бик. Облuch. Окт.). — Ср. Ступка.

2. Тележная ось. *Втулка могла быть и железной или деревянной. В ней ступица была — поперечная палка, скрепляющая колёса* (Джл. Скв.). Амур. (Скв.).

СТУПКА, и, ж. То же, что ступица в 1-м знач. *Дубовые пальцы накапливают в ступку, двенадцать пальцев* (Е.-Ник. Окт.). *В середине дыру провернут в ступке, ступка надеётся на ось* (Полярк. Мих.). *Перва ступку наладишь, потом пальцы* (Ст. Окт.). Амур. (Мих.). Хаб. (Окт.).

1. **СТУПНЯ**, и, ж. Отпечаток ступни на земле, на снегу; след. *Пойдёшь на охоту — много ступней, по ним зверя ищешь* (Колыц. Шим.). Амур. (Шим.).

2. **СТУПНЯ**, и, ж. Педаль самопрямки. *У самопрямки ступня, или лапа, она оборот даёт* (Заб. Вяз.). Хаб. (Вяз.).

СТЯГ, а́, м. Устар. Жердь, толстая палка. *Лес наваливают стягом — примерно сантиметров на восемь толщинный палка, метра на три. Под бревно подобьёшь, и бревно поднимаешь, и закатываешь, куда надо* (Колыц. Шим.). *В праздники дрались мужики — со стягами бегали* (Кврж. Кнст.). Амур. (Бел. Кнст. Магд. Скв. Шим.). Нов.-Даур.: Дреколье, дубина.

СТЯГАТЬ, а́ ю, а́ е ш ь, несов., что. Стягивать, соединять. *Жерди стягают вместе и на стог положат* (Пуз. Окт.). Хаб. (Окт.).

СТЯЖОК, ж к а́, м. Ласк. к стяг. *У меня стяжок такой был, вот с имя и грузили лес* (Алб. Скв.). *Заворина — это возьмёшь стяжок — палку, скобку забьют и проталкивают* (Пашк. Облuch.). *Стяжками брёвна поднимали и закатывали* (Колыц. Шим.). Амур. (Бел. Кнст. Магд. Своб. Скв. Шим.). Хаб. (Облuch.).

СУВАЛЬ, и, ж. Береза с прочной древесиной. *Суваль — самая крепкая берёза, она идёт на колёса, на полбззя. Суваль заготавлиют, когда сок, тогда она крепкая и гибкая* (Джл. Скв.). Амур. (Скв.).

СУВАЛИСТЫЙ, а я, о е. С прочной древесиной (о березе). *Если нужно колесо сделать, рубить нужно берёзу низкую, сувалистую* (Калин. Мих.). Амур. (Мих.).

СУГАН, а́, м. Рыболовный снаряд, сплетенный из прутьев. *Суган — это тоже служит для ловли рыбы, его делают с тонкой талы. Вытащили суган из воды, а в нём рыба трепещет* (Ин-ка Арх.). Амур. (Арх.).

СУДУРАЧКУТЬ, н у, н е ш ь, сов., кого. Экстр. Ударить резко. *Как меня судурачкнет поп линейкой!* (Е.-Ник. Окт.). Хаб. (Окт.).

СУДЫ, нареч. Сюда. *Сестрёнку суды отдала в няньки* (Полярк. Мих.). *Он их суды приплавил, на Амур, дома плавил суды* (Пашк. Облuch.). *Оттуда кочевали суды* (Голов. Бир.). Амур. (повсем.). Хаб. (повсем.).

СУДЬБА. ◊ Не быть судьбе. См. Быть.

СУКАТЬ, а́ ю, а́ е ш ь, несов.; ссукать, а́ ю, а́ е ш ь, сов., что. Свивать, скручивать несколько прядей в одну нить; сучить. *Сукаешь потом нитки вместе ссукаешь шерстяну и конопляну нитку* (Кврж. Кнст.). Амур. (Кнст.).

СУКОНУШКА, и, ж. Лоскут сукна; суконка. *В олбчи вставляли чёрную суконушку* (Калин. Мих.). Амур. (Мих.).

СУЛОЙ, я, м. Устар. 1. Крахмал. *Намачивашь отруби жидко и процедишь, остаётся на дне трахмал — сулой. Из овса, из пшеницы делали сулой* (Уш. Шим.). *Намочат отруби, закупают и процедят его на сито, а что остаётся — сулой* (Наг. Окт.). Амур. (Шим.). Хаб. (Окт.).

2. Кислый кисель из отрубей или овса. *Сулой делали в корчгах: отруби замочат, вода станет бела, как молоко, и заваривают кисель, дрожжей положат. Сулой из овса делали тоже* (Е.-Ник. Окт.). *Толсты щи когда сварятся, залеют сулоем. Сулой из отрубей, кислый* (Наг. Окт.). Хаб. (Окт.).

СУМЁТ, а или у, м. 1. Сугроб. *Сумёт-то какой большой! Какой сумёт вышел!* (Калин. Мих.). *Сумёты полно намело, пурга была, по этим сумётам брели мы с ём* (Арг. Лазо). *В апреле были ещё сумёты, снега больше лежали* (Полярк. Мих.). *Сумёты до гордобы наметало* (Ам. Окт.). *Нанесёт целую гору снега — и сумётом называются. Занесло сумётом всё, целая куча. Коза же тоже пристаёт по сумётам бегать* (Н.-Вскр. Шим.). Амур. (Мих. Шим.). Хаб. (Лазо Окт.). 2. Сугроб большой протяженности, снежный массив. *Сумёт — снег, его как бы наносит. По сумёту я не шёл, занесло снегом — ни дороги, ни тропинки. Сугроб наносит в одном месте, а сумёт — всё под одно: идёшь километров пять по сумёту* (Джл. Скв.). Амур. (Скв.).

2. Пурга, буран. *Посиди бабка: такой сумёт, заметёт тебя* (Бдж. Лен.). Хаб. (Лен.).

СУМЛЕВАТЬСЯ, а́ ю с ь, а́ е ш ь с я, несов. Сомневаться. *Я сейчас сумлеваюсь, может, она с консервов отравилась* (Черн. Магд.). Амур. (Магд.). — Ср. Сумляться.

СУМЛЁНЬЕ, я, ср. Сомнение. *Вот всех в сумленье и ваёл* (Черн. Магд.). Амур. (Магд.).

СУМЛЯТЬСЯ, я́ ю с ь, я́ е ш ь с я, несов. То же, что сумлеваться. *А сумлялись мы сильно все, что он его убил* (Пашк. Облuch.). Хаб. (Облuch.).

СУМОЧНИК, а, м. Устар. Нищий. *Не ходи замуж за него: мать, отец у него сумошники* (Бус. Своб.). Амур. (Своб.).

СУМЫШЛЕНИК, а, м. Смышленный человек.

А Саша растёт, да такой сумышленник мальчонка (Сар. Арх.). Амур. (Арх.).

СУНДОЛОЙ (ОЮ), нареч. См. Сундуло́й. Сундолой скачем по пашне (Кум. Шим.). Лонись с братом сундолою по пади хлыняли (Лазар. Лен.). Амур. (Скв. Шим.). Хаб. (Лен.).

СУНДУЛО́Й, нареч. Устар. Вдвоем верхом на одной лошади (ехать, скакать). Мы с братином по елань двое на лошади сундолой хлыняли (Красн. Маз.). Амур. (Маз.). Нов.-Даур. — Ср. С п а н д а л о́ у.

СУНДУ́РИТЬ, р ю, р и ш ь, несов. Экспр. Насмехаться. Вы не сундурите над нами, не смейтесь (Орл. Скв.). Амур. (Скв.). Нов.-Даур.: Со сна, спяну, по глупости говорить напутевое.

СУНУТЬСЯ, н у с ь, не ш ь с я, сов. Экспр. Заболеть. Так вот сунуться — и стакан чаю некому подать (Н.-Вскр. Шим.). Амур. (Шим.).

СУПЕРИК, а, м. Перстень (?). Мужской перстень просто так и называли, а женское кольцо суперико называли (Скв. Алб.). Наследник-то вынул из кармана то ли суперик, то ли ешо́ что, и дал моему деду (Алб. Скв.). Амур. (Скв.).

СУПРОТЬ, предлог. Употребляется с род. надежом. 1. Против. Старики здоровые были: супроть нас куда! (Черн. Магд.). Амур. (Магд.).

2. Кроме. Супроть его никто не колод дрова так (Заг. Своб.). Амур. (Своб.).

СУРАЗЁНОК, н к а, м. Внебрачный ребенок. Суразёнок — это без отца ребёнок, незаконо-рожденный ребёнок (Наг. Окт.). Хаб. (Окт.).

СУРОЧИТЬ. См. У р о́ ч и т ь.

СУСЕД, а, м. Сосед. Погреб выкопали с одним соседом (Ин-ка Арх.). Суседи все приходили хоронить, (Сам. Окт.). Родители с Аргуни, с Забайка́лу, суседи мы почти (Анос. Шим.). С соседями толкует, чтоб за хозяйством ходила (Голов. Бир.). Амур. (Арх. Кнст. Шим.). Хаб. (Бир. Окт. Лазо).

СУСЕ́ДКА, н, ж. Соседка. Там у соседки подружка была (Арг. Лазо). Ранили соседку (Калин. Мих.). Амур. (Мих.). Хаб. (Лазо Лен.).

СУСÉК, а, м. Отгороженное место в амбаре для ссыпки зерна, муки; закром. В амбаре-то всё сусеки да закрорма. Это одно и то же. Сусек отгораживали в амбарах. Хлеб туда засыпали (Алб. Скв.). Зерно в амбарушке держали: там замазаны такі сусеки, туда и ссыпали. Сусеки сделали из досок, замазывали глиной (Пашк. Облuch.). Пшеницу хранили в сусеке. Сусек был большой (Н.-Вскр. Шим.). Амур. (Арх. Бел. Мих. Скв. Шим.). Хаб. (Лазо, Лен. Облuch. Окт.). || Ящик для ссыпки зерна, муки. В амбаре сусеки были — ящичи такие, муку, зёрна в них держали. Они с подно́жьем. В казёнке не было сусеков (Черн. Магд.). Сусек — это ящик здоровый. Их и сейчас на зерновом так называют (Алб. Скв.). Амур. (Бел. Магд. Скв.). Хаб. (Лен. Облuch. Окт.). — Ср. С у с е́ ч к а.

СУСÉЧКА, н, ж. То же, что сусéк. Сусечки в амбаре сделаны, как ящичи, в них хлеб ссыпали (Черн. Магд.). Зерно хранили в амбарах, сусечки наделают (Башур. Облuch.). Амур. (Магд.). Хаб. (Облuch.).

СУСЛО, а, ср. 1. Хмельной напиток. Сусло на ярице ставили, оно с грабусами получается (Джл. Скв.). А после баньки хорошо и суслom

охладиться. Его раньше из пророщенной рожки делали (Джл. Скв.). Амур. (Скв.).

2. Подлив из ржаной муки. Рыбы навáлом было, кета, каша, овсяный кисель, сусло — подлив из ржи (Рад. Облuch.). Хаб. (Облuch.).

СУСЛО́Н, а, м. Устар. Несколько снопов, составленных в поле для просушки. Суслон — шесть снопов, а сёмым закрывали (Ам. Окт.). Сноп один, а суслон — десяток (Бикин). Суслоны ставили по шесть снопов или по восемь, а девятым закрывали (Башур. Облuch.). Сноп набрала, сбрасываешь, вяжешь, суслоны возят в одно место и молотят. Шесь, сем, восемь снопов — это уже называется суслон (Серг. Благ.). А мне ещё бы́тто два суслона довязать (Н.-Андр. Бел.). Вот уже веечерится, надо суслоны в овин таскивать (Черн. Магд.). Амур. (Арх. Бел. Благ. Кнст. Магд. Маз. Мих. Своб. Скв. Шим.). Хаб. (Бик. Бир. Лен. Облuch. Окт.).

СУСЛО́НЧИК, а, м. Ласк. к суслон. Вытащим её, суслончики составим, в них двенадцать снопов, в скирды складывали (Калин. Мих.). Снопы составляли в суслончики. Пять поставишь, шестым закроешь (Ам. Окт.). Амур. (Мих.). Хаб. (Окт.).

СУСО́ЧЬ, а, м. или н, ж. Сок из ягод. Сусочь из ягод выжимали. Он медленно капал, сочилась, так мы и называли сусочь. Сусочь заполняла всю посуду. Часть относили на базар, часть ставили в погреб (Ив-ка Мих.). Амур. (Мих.).

СУСТАВКА, н, ж. Лекарственное растение горец эллиптический — Polygonum ellipticum Willd ex Spreng. Суставка — лечебная трава — состоит из двенадцати частей [составов]. Суставка и от ран, и от лёгких (Взм. Вяз.). Хаб. (Вяз.).

СУСТА́ТКУ, нареч. От усталости. Ну выпьешь с устатку или кода гости приезжают (Черн. Магд.). Амур. (Благ. Магд.).

СУТА́, ы, ж. Устар. Медовый напиток. Суту пили: мёд варили, а потом вареньем заправляли (Н.-Андр. Бел.). Амур. (Бел.).

СУТУ́НОК, н к а, м. 1. Короткое толстое бревно. Толстое бревно сутунок называется. Сутунки корóтки, но большого диаметра. Из сутунков плахи делали (Алб. Скв.). Сутунок расколот пополам, потом еще пополам. Сутунки напилят, а потом раскалывают их, на дранку идёт (Черн. Магд.). Лиственный пополам пилёна — вот какі сутунки. Сутунок — бревно, растилённый лес, на плащичи шёл (Пуз. Окт.). Амур. (Магд. Мих. Своб. Скв.). Хаб. (Окт.).

2. Срубленное дерево. Длинная лесина, метров восемь — десять, называлась сутунок. Стоит на корню — лесина, а срубил — сутунок (Красн. Маз.) Обрубишь у сутунка ветки, и можно на круляки пилить (Джл. Скв.). Амур. (Маз. Скв.). || Срубленное и очищенное от ветвей дерево. Спилить дерево, очистить от веток — отличный сутунок получится (Джл. Скв.). Амур. (Скв.).

СУХАРИ́ТЬ, р ю, р и ш ь, несов. 1. Флиртовать. Сухарить девки и ребята приезжают (Бус. Своб.). Ой, Манька, твой-то Ванька с этой девкой сухарит (Джл. Скв.). Она его забудет, если уж с кем сухарила (Черн. Магд.). Амур. (Магд. Своб. Скв.). Хаб. (Бир.).

2. Неодобр. Распутничать. Стали пить и сухарить (Уш. Шим.). Сухарила: скругилась с однём, откинула, другою завела (Голов. Бир.). Сухарник побил мою сестру: сухарила много (Уш. Шим.). Амур. (Шим.). Хаб. (Бир.).

СУХАРИТЬСЯ, рю́сь, р и ш ь с я, несог. Быть на любовном свидании. *Чё так поздно пришла? Сухарилась?* (Е.-Ник. Окт.). Хаб. (Окт.).

СУХАРИХА, и, ж. Лекарственное растение (какое?). *Сухариха от желтухи* (Ст. Окт.). *Сухарихой личат от грыжи* (Ам. Окт.). Хаб. (Окт.).

СУХАРНИК, а, м. 1. Юноша, который ухаживает за девушкой. *Это её сухарник идёт* (Джл. Скв.). *Сухарников, кавалеров по-нонешнему, много было* (Н.-Вскр. Шим.). *Вот сухарник ходит, ходит за девушкой, а потом женится на ней* (Черн. Магд.). Амур. (Магд. Скв. Шим.). Хаб. (Окт.).

2. Жених. *Жениха-то раньше сухарником называли. Сухарят – значит знакомятся, разговаривают* (Джл. Скв.). Амур. (Скв.). Хаб. (Окт.).

3. Любовник. *У неё сухарник был, от мужа ушла* (Пашк. Облuch.). *Любовник-то – сухарник, а она сухарница* (Е.-Ник. Окт.). *Сухарник побил мою сестру: много сухарила* (Уш. Шим.). Амур. (Шим.). Хаб. (Облuch. Окт.).

СУХАРНИЦА, ы, ж. 1. Девушка, которая встречается, дружит с юношей. *Ты чё, его сухарница что ли?* (Уш. Шим.). Амур. (Шим.).

2. Любовница. *У женатого сухарница, любовница* (Вас. Взм.). *Сухарницу-то его звали Катькой* (Черн. Магд.). *Ну сошлись сухарник с сухарницей* (Е.-Ник. Окт.). Амур. (Магд.). Хаб. (Взм. Окт.).

СУХОДОЛЬЕ, я, ср. Возвышенное, не затопляемое водой место. *Суходолье – это сухое место, там не топят* (Пуз. Окт.). Хаб. (Окт.).

СУХОДОЛЬНЫЙ, а я, о е. Относящийся к суходолью. *Суходольна местность, там ведь болота не будет* (Пуз. Окт.). Хаб. (Окт.). || *Растущий на суходолье. Ярица – она суходольна рожь* (Пуз. Окт.). Хаб. (Окт.).

СУХОЙ. В словосочетаниях.

◊ **Сухой груздь**. Гриб из семейства сыроежковых, род *Russula*. *Сухой груздь – это тоже белый гриб* (Союз. Окт.). *Сухие грузди такие же, как мокрые, только твёрдые. Они тоненьки, белые* (Уш. Шим.). *Я скоро пойду за сухими груздями. Они всегда до дождей бывают* (Джл. Скв.). Амур. (Скв. Шим.). Хаб. (Окт.).

◊ **Сухой месяц**. См. Месяц.

СУХОМЕС, а или у, м. Сухие комки в тесте. *Муговкой мешали тесто, чтобы не было сухомесу* (Черн. Магд.). Амур. (Магд.).

СУХОНКИ, н о к или к о в, мн. Печенье в виде полых внутри калачей. *Печка русска была, заварники, сухонки на яйцах пекли* (Пуз. Окт.). *К праздникам да и так сухонки пекла* (Алб. Скв.). Хаб. (Окт.).

СУХОПУТКА, и, ж. Дорога, которая проходит по суше; сухопутье. *Сухопутка по суше проходит, сухая дорога* (Черн. Магд.). Амур. (Магд.).

СУХОПУТНО, нареч. По суше (ехать, идти, двигаться). *Ехали казаки сухопутно на конях* (Черн. Магд.). Амур. (Магд.).

СУХОРИЦА, ы, ж. Сукровица. *Сухорица прямо шла* (Ключи Бел.). Амур. (Бел.).

СУХОРОС, а или у, м. Отсутствие росы на траве, что, по народным приметам, предвещает дождь. *Сухорос – это когда нет росы. Сухорос кругом – будет дождь, это к дождю* (Алб. Скв.). Амур. (Скв.). – Ср. Сухоросье.

СУХОРОСЬЕ, ья, ср. То же, что сухорос.

Посмотришь, если сухоросье на траве, значит, дождь будет. Сухорос перед дождём быват (Алб. Скв.). Амур. (Скв.).

СУХОСТОИНА, ы, ж. 1. Засохшее на корню дерево. *Сухостоину свалишь, лесину, на дрова* (Черн. Магд.). *Вот она сухостоина – сухое дерево* (Алб. Скв.). Амур. (Магд. Скв.). – Ср. Сухостбй.

2. *Собир.* Засохшие на корню деревья; сухостой. *Засохшие деревья, засохший лес у нас сухостоиной зовут* (Алб. Скв.). Амур. (Скв.).

СУХОСТОЙ, я, м. То же, что сухостоина в 1-м знач. *Береза стоит такая матушка и уже сухая, сухостой, и на дрова её уже* (Черн. Магд.). *Под окном груша суха, сухостой, рубить надо* (Бикин). Амур. (Магд.). Хаб. (Бик.).

СУХАЧОМ, нареч. Всухомятку. *Сухачом поели дорогой-то* (Алб. Скв.). Амур. (Скв.).

СУХУША, и, ж. Пересыхающая речка. *Сухуша сейчас сухая, а вот дожди пошли, и вода поднялась, а когда нет дождей, узенькая текёт* (Полярк. Мих.). *Сухуша в сухой год пересыхат совсем* (Калин. Мих.). Амур. (Мих.).

СУХОШЕЛКА, и, общ. Неодобр. О худом человеке. *Ишь как сухошелака, ничё не ест, смотреть не на что* (Серг. Благ.). Амур. (Благ.).

СУЧКЛЯВЫЙ, а я, о е. С большим количеством сучков; сучковатый. *Верхушки такие сучклявые на дрова идут* (Кольц. Шим.). Амур. (Шим.).

СУЧЬЕ ВЫМЯ. Несколько фурункулов под мышкой у человека. *Под мышкой бывает сучье вымя, или нарыв. Пока не дашь собаке подлизать – не заживет.* (Алб. Скв.). – Ср. Сучья титька.

СУЧЬЯ ТИТЬКА. То же, что сучье вымя. *Сучья титька у людей – мажут сметаной. Если у мальчика, то кобель вылизывает, а у девчонок – сучка вылизывает. Сучья титька растенилась – воробьиным помётom лечили* (Полярк. Мих.). Амур. (Мих.).

СУШИНА, ы, ж. 1. Засохшее на корню и упавшее дерево. *Жердь принёс – сушина там лежала* (Ст. Окт.). Хаб. (Окт.).

2. Обгоревшее дерево. *Сушина стоит – деревина, котору огнем подожгло, высохшее дерево, много их по лесу* (Каз. Хаб.). Хаб. (Хаб.).

3. *Собир.* Обгоревшие деревья. *Лес, когда выгорит, сушина стоит* (Е.-Ник. Окт.). Хаб. (Окт.). – Ср. Сушинник.

СУШИННИК, а, м., собир. То же, что сушина в 3-м знач. *Лес выгорит, стоит, например, берёза, не растёт – сушинник всё это* (Е.-Ник. Окт.). Хаб. (Окт.).

СУШНИНА, ы, ж., собир. Засохшие на корню деревья, кусты; сухие ветки, сучья; сушняк. *В тайге из сушники костёр разведишь – тепло* (Джл. Скв.). Амур. (Скв.).

СУШНИНКА, и, ж. Обрубок сухого дерева. *Берёшь наплав или сушнику и привязываешь на поводок* (Алб. Скв.). Амур. (Скв.).

СУБЮЗЧКА, и, ж. См. Субюзчка. *Шитонки-то я сама шила, а сейчас не шьют: не из чего. Раньше-то субюзчку наложишь и пришьёшь* (Алб. Скв.). Амур. (Скв.).

СХВАТАТЬ, а ю , а е ш ь, сов. Склевать. *Брось! Курицы схватывают!* (Голов. Бир.). Хаб. (Бир.).

СХЛЕСТНУТЬСЯ, н у с ь, н ё ш ь с я, сов. Экспр. Вступить в любовную связь, в сожителство. Она с другим схлестнулась (Уш. Шим.). Амур. (Шим.).

СХОДИТЬ. ◊ Сходить доро́гу. Устар. Побывать в извозе по одному маршруту. В двенадцатом году три дороги сходили. В тринадцатом — две дороги сходил, там опять три дороги (Заг. Сел. Своб.). Амур. (Своб.).

СХОТЁТЬ, ч у́, ч е ш ь, сов. Захотеть. Я не хотела так замуж, а убе́гом побежала (Обл.-е). Не хотел пойти десятником (Кум. Шим.). Я не хотела и говорю: "Коля, не женись, не надо!" (Голов. Бир.). Амур. (Шим.). Хаб. (Бир. Облуч.).

СХРУСТАТЬ, а ю, а е ш ь, сов., что. Съесть с хрустом. Весь уголек, бывало, схрустает (Алб. Скв.). Амур. (Скв.).

СЧАСНЫЙ, а я, о е. Современный. Я счастливой жизни завидую, но здоровья нет (Голов. Бир.). Хаб. (Бир.).

СШАРКИВАТЬСЯ, а е т с я, несов. Стираться, изнашиваться. Подрезь делается, чтобы ползья не шаркивались (Саг. Арх.). Амур. (Арх.).

СШИВАТЬ, а ю, а е ш ь, несов. Экспр. Срезать. (о траве); косить. Идёшь, сшибьшь траву в обе стороны. Он сидит на коленях и сшибат (Башур. Облуч.). Хаб. (Облуч.).

СШИВОК, в к а́, м. Место, где сшиваются полотна сети. Шивок — где шиты сети (Лерм. Бик.). Хаб. (Бик.).

СЪЕМ, а, м. Верхний слой опары, используемый как закваска для теста. Съем с опары сымашь и в горшочек, а потом на второй раз его опять используешь. (Алб. Скв.). Амур. (Скв.).

СЪЕМКА, и, ж. Уборка урожая. Съемка с залобов давала новый урожай (Алб. Скв.). Амур. (Скв.).

СЪЕМЩИК, а, м. Фотограф. Съемщик — фотографист, который снимает (Ст.Окт.). Хаб. (Окт.).

ТАБАЧНЫЙ, а я, о е. С гнилой сердцевиной (о дереве). Табачный сук срубись — пыль летит. Ивлевый сук — не то, что табачный: сверху вроде нормальный, а внутри загнил (Анос. Шим.). Амур. (Шим.).

ТАБОР, а или у, м. 1. Место постоянного ночлега охотников. Где уж табор, приедешь, разгребёшь снег, огонь накладе́шь (Ст. Окт.). Где всегда охотники останавливаются, ночуют — это табор называется. Приехал на табор — ставь палатку или балаган (Черн. Магд.). Амур. (Магд.). Хаб. (Окт.).

2. Барак, временное жильё на несколько семей. Ну, окошелились жить: кто табор сде́лат, кто ю́рту (Рад. Облуч.). Хаб. (Облуч.).

3. Группа переселенцев из одного места. Онé всем табором выехали и остались на Амуре (Козьм. Тамб.). Амур. (Тамб.).

ТАВОЛОЖКА, и, ж. Многолетнее луговое растение таволга из семейства разноцветных — *Spiraea L.* Таволожка-то, что с розовыми цветками. Эту знаю (Заг. Своб.). А таволожка — это пруттики длинные, красенькие на болоте, на сыром месте растут (Каз. Хаб.). Небольшая

СЪЯХНУТЬСЯ, н е т с я, сов. Дойти до готовности, свариться. Мы сливали чай — сливан. Сольёшь, эту шáру оставишь, ячичко разобьёшь со сливко́м, изжаришь. Съяхнулся чтобы, не прожарился (Деж. Лен.). Хаб. (Лен.).

СЫНАХ, а, м. Сын. Сынах второй на дороге работает (Бус. Своб.). Амур. (Своб.). — Ср. С ы н а х а, С ы н у х а.

СЫНА́ХА, и, м. То же, что сына́х. Сына́ха ездит-то на мотоцикле. Одну бо́лнь сынаха отдал. Сынаха второй работает на дороге (Бус. Своб.). Амур. (Своб.).

СЫНУ́ХА, и, м. То же, что сына́х. Он мне братин двоюродный, с сынухой сидит (Заг. Сел. Своб.). Амур. (Своб.).

СЫПАТЬСЯ. ◊ Сы́пом сы́паться (насы́паться). Сы́паться (насы́паться) в большом количестве. Там зерно сы́пом сы́пается (Ст. Окт.). Тут ву́шны-то сы́пом насы́пано (Пашк. Облуч.).

СЫ́ПОМ. ◊ Сы́пом сы́паться. См. Сы́паться. **СЫРЕЦ**, р ц а́, м. Низменное, сырое место. У сырцов всегда комарьё гучами летало (Алб. Скв.). Амур. (Скв.).

СЫРНЯКОМ, нареч. В незрелом виде (о плодах). Нынче всё сырняком рвут, не успе́вт попеть (Алб. Скв.). Амур. (Скв.).

СЫРО́Й ГРИБ. Гриб, идущий на засолку. Сырые грибы — это беляночки и грузди (Биб. Благ.). Амур. (Благ.).

СЫРЬЁ, б я́, ср. Сырость, влажность. У нас когда сырёе было, калоши надевали (Уш. Шим.). Амур. (Шим.).

СЮ́ДЫ, нареч. Сюда. Сюды приехала, все время дояркой была (Арг. Лазо). Там крюк, а сюды железку вставляешь (Ленское). Амур. (Арх.Шим.). Хаб. (Бир. Лазо Лен. Облуч. Окт. Хаб.).

СЯСТЬ, с я́ д у, с я́ д е ш ь, сов. Сесть. Я не могу сясть (Саг. Арх.). Я на лошадку сля и поехал (Лонч. Бик.). Поймали калу́гу на шесть — пять метров. Я сля на ноги — тонна с лишним (Пашк. Облуч.). Амур. (Арх.). Хаб. (Бик. Бир. Облуч.).

Т

ТАБАЧНЫЙ, а я, о е. С гнилой сердцевиной (о дереве). Табачный сук срубись — пыль летит. Ивлевый сук — не то, что табачный: сверху вроде нормальный, а внутри загнил (Анос. Шим.). Амур. (Шим.).

ТАБОР, а или у, м. 1. Место постоянного ночлега охотников. Где уж табор, приедешь, разгребёшь снег, огонь накладе́шь (Ст. Окт.). Где всегда охотники останавливаются, ночуют — это табор называется. Приехал на табор — ставь палатку или балаган (Черн. Магд.). Амур. (Магд.). Хаб. (Окт.).

2. Барак, временное жильё на несколько семей. Ну, окошелились жить: кто табор сде́лат, кто ю́рту (Рад. Облуч.). Хаб. (Облуч.).

3. Группа переселенцев из одного места. Онé всем табором выехали и остались на Амуре (Козьм. Тамб.). Амур. (Тамб.).

ТАВОЛОЖКА, и, ж. Многолетнее луговое растение таволга из семейства разноцветных — *Spiraea L.* Таволожка-то, что с розовыми цветками. Эту знаю (Заг. Своб.). А таволожка — это пруттики длинные, красенькие на болоте, на сыром месте растут (Каз. Хаб.). Небольшая

така́ с узкими листьями таволожка, руками-то её сроду не выдерешь: больно крепка. На покосе растёт (Джл. Скв.). Розовые цветы, листья круглые у таволожки, в огороде растёт (Каз. Хаб.). До полметра растёт таволожка, на венники ломати пол шоркать, розовым цветёт, листья круглые (Е.-Ник.Окт.). Амур. (Своб. Скв.). Хаб. (Бик. Окт. Хаб.).

ТАВОЛУ́ЖКА, и, ж. Растение багульник (?). Таволужка не цветёт, козы в таволужке скрываются — это багульник, который ещё не цветёт (Алб. Скв.). Амур. (Скв.).

ТАГА́Н, а́, м. Треножник для подвесной детской колыбели. Таган как ворот, три палки, сюды люльки вешают (Н.-Андр. Бел.). Амур. (Бел.).

ТАЕ́ЖКА, и, ж. Устар. Небольшой пароход, где использовались для топки дрова. Пароходов не было, тае́жки — маленький пароходик на дровах (Поярк. Мих.). Амур. (Мих.).

ТАЕ́ЖНИЧАТЬ, а ю, а е ш ь, несов. Охотиться в тайге. Вот в козля́кх-то и таежничали (Алб. Скв.). Амур. (Скв.).

ТА́ЖНО, нареч. См. 1. Тожно́ в 1-м знач.

Тажно курку продавали. А сегодня опять очередь за чем-то (Бус. Своб.). Тажно хлебо-го не было. Сегодня тоже чего-то нету. (Джл. Скв.). Тажно всё и узнали (Алб. Скв.). Амур. (Скв.). Хаб. (Окт.).

ТАК ЖЕ САМО. Так же. Саженом отмеряли, так же само городили (Рад. Облuch.). Хаб. (Облuch.).

1. **ТАЛА**, ы́, ж. Растение кустаниковая ива — тальника. Вяззя делали с тальи. Тала растёт над речкой, срубают её по нижней толщине и гнут (Анос. Шим.). Талу рубят и сдвигают вплотную — получается частокот. Тала, тальник — одно и то же (Уш. Шим.). Мордуша с прутьев с талы; талу рубили и плели (Поярк. Мих.). Тала крупна растёт — её на дрова я таскала (Пашк. Облuch.). Амур. (Бел. Кнст. Мих. Тамб. Шим.). Хаб. (Облuch.). — Ср. Т а л и на, Т а л ь.

2. **ТАЛА**, ы́, ж. Кушанье из мелко нарезанной рыбы. Талу делали с калуги, с тайменя (Ключи Бел.). Амур. (Бел.).

ТАЛЕЦ, л ь ц а́, м. 1. Незамерзающий горный ключ. Тут оне, тальцы, — родник бьёт (Пуз. Окт.). Амур. (Магд. Скв. Шим.). Хаб. (Окт.). — Ср. Т а л ь к в 1-м знач., Т а л ь н ы к.

2. Участок реки, не покрытый льдом в зимнее время. Ключ течёт в реку, и там не мёрзнет она — делаются тальцы. Где был? — В тальцах (Н.-Андр. Бел.). Амур. (Бел. Скв.). — Ср. Т а л ь к в 2-м знач.

ТАЛЫК, а́, м. 1. То же, что талец в 1-м знач. Идёшь зимой, везде снег, и вдруг пробивают ключи — это талики (Белояр. Маз.). Амур. (Маз. Шим.).

2. То же, что талец во 2-м знач. На таликах, тальцах, ондатра, норка, выдра водится (Алб. Скв.). Амур. (Скв.). Нов.-Даур.

ТАЛИНА, ы, ж. 1. Тальник. Талина — тальник (Голов. Бир.). Хаб. (Бир.).

2. Куст ивы. Можно талину срубить (Лерм. Бик.). Только на талине не видала [наростов], а так растут (Лонч. Бик.). Талину или липу — на поварёжку (Ст. Окт.). Хаб. (Бик. Лен. Окт.). Нов.-Даур.

ТАЛИНОВЫЙ, а я, о е. Тальниковый. Плели бёрды из тальниковых прутьев. Ткнётся рыба в бердо, а туды сделан язык из талиновых прутьев (Союз. Окт.). Хаб. (Окт.). — Ср. Т а л ь в ы й.

ТАЛОВЫЙ, а я, о е. То же, что талиновый. На полозья дерево потребляли, берёзовый матерьял, таловый. Мордуши деревянные были, таловы (Поярк. Мих.). Корзины плели из таловых прутьев (Джл. Лен.). Таловые или берёзовые кольца вили, ими связывали плоты (Войк. Кнст.). Берешь таловый черень с тремя зубьями (Н.-Петр. Кнст.). Амур. ((Кнст. Мих. Шим.). Хаб. (Лен. Лазо).

ТАЛЫЧКА, и, ж. Ласк. к 1. Тала. Лапти плели с талычки, для покосу плели с тонкой талычки (Кн-ка Кнст.). Амур. (Кнст.).

ТАЛУН, а́, м. Тальниковый прут. Вырежь ровенький талун — тоненькую палочку (Заг. Сел. Своб.). Амур. (Своб.).

ТАЛЫ-БАЛЫ, нескл. Разговоры, болтовня. Я стою-ка, талы-балы, талы-балы (Пашк. Облuch.). Хаб. (Облuch.).

ТАЛЬ, я, м. То же, что 1. Тала. Таль — тальник — тонкие прутья. Тальник ломали на метль (Алб. Скв.). Амур. (Скв.).

ТАЛЬКА, и, ж. Приспособление для наматы-

вания пряжи. Такá штука была, у нас называли мотушка, а там, где я замуж выходила, у них — талька (Черн. Магд.). Амур. (Магд.).

ТАЛЬКИ, о в, мн. Деревянная мялка, используемая в основном для выделки кож (рис. 8, 3). Тальки деревянные они, как корыто; палка такá, в середине, и мнётся ей кожу, только быстро (Полев. Окт.). Берут тальки деревянные: такá чурка с метр, в её середине и палка с зубьями — язык (Блг. Окт.). Подсушивали кожи, а потом в тальки, обрабатывали тальками (Джл. Скв.). Сучат комоплё, потом его мнут в тальках (Союз. Окт.). Амур. (Скв.). Хаб. (Бик. Бир. Вяз. Лазо Лен. Облuch. Окт.).

ТАЛЬМЭНЬ, я, м. Рыба семейства лососевых — *Seardinus erythro Hucho taimen Pall*; таймень. Тальмень — большой рыба, подвид он вроде сома, чуть-чуть вроде ерша, и шулух на нём (Сам. Окт.). У нас тут перва рыба — ленок, хайрус, тальмень (Ст. Окт.). Крупна рыба тельмень, он ссиял. Тальмень в ключевых водах находится (Голов. Бир.). Хаб. (Бир. Вяз. Окт.).

ТАЛЬНИК, а́, м. То же, что талец в 1-м знач. Тальники, наверное, есть и не замерзают. Хотят тальцы их назови (Черн. Магд.). Амур. (Магд.).

ТАЛЬНИЧОК, ч к а́, м. Ласк. Прутья, ветви кустарника тальника. А снаружи стога штук шесть тальничков, укрепляют стог (Кн-ка Кнст.). Амур. (Кнст.).

ТАЛЬЦЕВОЙ, а́ я, о́ е. Не замерзающий зимой (о реке). Да, речка там тальцевая, не замерзает. Тальцевые реки, которые не замерзают (Черн. Магд.). Амур. (Магд.).

ТАЛЬЧИТЬ, ч у́, ч ы́ ш ь, несов., что и без доп. Мять кожу в деревянной мялке — тальках. (см.). Начинишь в тальках тальчить кожу, а другой зуб качает (Пуз. Окт.). Тальчат и руками мнут, в тальках тальчат. Кожа выбыгат, но до основания не дадут ей выбыгать и тальчат тальками (Е.-Ник. Окт.). Бреют шкуру, кладут в щелок, а потом начинают мять, тальчить в этих тальках (Голов. Бир.). Хаб. (Бир. Окт.).

1. **ТАМА**, нареч. Там, в том месте. Тама губаретка стоит и комод (Нев.Лазо). Хаб. (Лазо). — Ср. Т а м а к а.

2. **ТАМА**, частица. Употребляется в значении неопределенности. Скока время тама? (Заб. Вязь). Хаб. (Вязь.).

ТАМАКА, нареч. То же, что 1. Тама. Тамака и состарилась, в Суюзной (Союз. Окт.). У меня был отёс тамака вблатьи (Пашк. Облuch.). Даурья — это граница тамака (Рад. Облuch.). Приезжала невестка с детям. Куплю тамака цю да ешиш ченибудь (Поярк. Мих.). Амур. (Бел. Мих.). Хаб. (Облuch. Окт.).

ТАМБУР, а, м. Нов. 1. Сени в деревянном доме. Раньше сэнцы называли, а сейчас — тамбур. Сенцами и тамбуром зовём прихожую (Уш. Шим.). Амур. (Шим.).

2. Кладовая в сенях. В тамбуре что-нибудь негодное складывали (Джл. Скв.). Амур. (Скв.).

ТАМИРОВАТЬ, р у ю, р у е ш ь, несов., что. Анатомировать. Не звали врача — начнут тамировать (Заг. Сел. Своб.). Амур. (Своб.).

ТАМОЖИН, а, м. Устар. Работник таможи. Вышла за таможина в Болдары (Черн. Магд.). Амур. (Магд.).

ТАМОЖНЫЕ, ы х, мн. Пограничный: пост. *Таможные поставили за падушкой* (Алб. Скв.). Амур. (Скв.).

ТАПЕРЬ, нареч. *Теперь А таперь и чулочки есть* (Е.-Ник. Окт.). Хаб. (Окт.). — Ср. Та п б р и в 1-м знач.

ТАПОРИ, нареч. 1. То же, что таперь. *А тапори-то по-другому* (Джл. Скв.). Амур. (Скв.).

2. Тогда, в ту пору. *Тапори хоодили в лес по ягоду, коды гляжу — заяц* (Джл. Скв.). Амур. (Скв.).

ТАРАК, а, м. Простокваша. *Раньше плохо жили: один тарак с хлебом ели* (Уш. Шим.). Амур. (Шим.).

ТАРАКИН, а, м. Головной мозг. *Ежели оопатили, надо взять ваты, зажечь и нюхать, так и доходит до таракина. Таракин — это мозги так называли* (Алб. Скв.). *Таракин-то — мозги. Я тебе разобью таракин!* (Пуз. Окт.). Амур. (Скв.). Хаб. (Окт.). Нов.-Даур.

ТАРАНТАС, а, м. Кузов телеги. *Колеса купали, а тарантасы сами делали* (Кас. Арх.). *Тарантас — короб, ящик у телеги* (Нев. Лазо). Хаб. (Лазо). Амур. (Арх. Скв.).

ТАРЕЛКА, и, ж. Телега с плоским полуовальным коробом. *Мелкий одёр — тарелка* (Саг. Арх). *Есть телега тарелка, вознутая, сядешь вокруг неё, ногами болтаешь* (Уш. Шим.). *На тарелку не положишь много мешков, она ж мелкая* (Н.-Андр. Бел.). Амур. (Арх. Бел. Шим.).

ТАРКА, и, ж. Бидон. *Нацедила полную тарку и им в поле отправила* (Зей). Амур. (Зейск).

ТАРКИ, р о к, мн.; ед. тарка, и, ж. Печенье из сдобного кислого теста с фруктово-ягодной, реже с другой начинкой. *Из сдобного теста пряники пекли, тарки* (Рад. Облuch.). *Тарки пекли из кислого теста с черёмухой* (Пуз. Окт.). *Тарки стряпали с ягодой: так их заворачиваешь, ягода открыта, с грушей тарки делали* (Черн. Магд.). *Повидлы не было, так ягоду, боярку, яблочко, кислы молочи и пекли тарки. Пойду я, девка, тарки печь* (Бикин). *Тарка — это завитушка с ягодами* (Арг. Лазо). *Стряпали шанги, тарки с творогом, с гречушной мукой* (Голов. Бир.). Амур. (Арх. Магд. Скв. Своб. Шим.). Хаб. (Бир. Лазо Лен. Облuch. Отк.). Нов.-Даур.

ТАРОЧКИ, ч е к, мн.; ед. тарочка, и, ж. Ласк. к тарки. *Скатись сочешбк, положишь повидло, вывернешь — вот тебе тарочки* (Ам. Окт.). *Тарочки из теста пекли, ягоду в них запекали. Лепешку разрезишь, напживавшь варенья, крест-накрест перевернешь — оне забавны такй получались* (Черн. Магд.). *Тарочки вот эти стряпали: тесто когда выкинет, подойдет, отрежешь кусочек, расшлёпаешь и потом завернешь каким-нибудь финтиркулькам, чтоб красиво было. Черёмухой их всё начинали* (Башур. Облuch.). *Тарочки с творогу пекли, лепешечки сделают, творог положат. Делают лепешки, туда творог и завёртывают* (Рад. Облuch.). Амур. (Арх. Благ. Ивановск. Магд. Своб. Скв. Шим.). Хаб. (Бик. Вяз. Лазо Лен. Облuch. Окт.).

ТАРСОВАТЬ, с у ю, с у е ш ь, несов. Неодобр. Бездельничать. *Сейчас тарсуют люди* (Кук. Вяз.). Хаб. (Вяз.).

ТАСКАНИНА, ы, ж. 1. Зверинная тропа. *По-другому называли сакму тасканина* (Бикин). Хаб. (Бик.).

2. Полоса, след на снегу, оставленный после перевозки чего-н. волоком. *Кака-то тасканина, вроде кто на санях проехал. Я понял, что это медведь прогрудил снег: тасканина идёт* (Черн. Магд.). Амур. (Магд.).

ТАСКАНИНОЙ, нареч. Волоком. *Убьёшь козу, тасканиной протянешь, след отстаетя. По этому следу идёт волк* (Алб. Скв.). Амур. (Скв.). — Ср. Таскачом, Таскочом.

ТАСКАТЬ. В словосочетаниях.
♦ Таскать таскачом. Волочить. *Таскачом таскала ногу* (Уш. Шим.). Амур. (Шим.).

♦ Таскать таскочом. То же, что таскать таскачом. *Уж ногу-то таском её таскал* (Пашк. Облuch.). *Ногу-то совсем таском таскал* (Нев. Лазо). Хаб. (Лазо Облuch.).

ТАСКАЧ, а, м. Веревка для стягивания копен в одно место. *Таскачом, верёвкой, ужищем, копы таскали* (Уш. Шим.). Амур. (Шим.).

ТАСКАЧОМ, нареч. То же, что тасканиной. *Если без подсанков, то лошадь лесину таскачом тянет* (Черн. Магд.). Амур. (Магд.).

♦ Таскать таскачом. См. Таскать.

ТАСКИ, о в, мн. Деревянное приспособление для выбирания невода. *Сколачивали доски — таски назывались; вот на её набираешь невод, и на вёслах заезжают кругом* (Пашк. Облuch.). Хаб. (Облuch.).

ТАСКОМ, нареч. То же, что тасканиной. *И ногу вот таким таском, таском к печке* (Алб. Скв.). Амур. (Скв.). Хаб. (Окт.).

♦ Таскать таскочом. См. Таскать.

ТАТАРКА, и, ж. Зимняя мужская шапка круглой формы, внизу обшитая мехом. *Татарки раньше шапки были. Сшиты так были: без ушей, кругла такй* (Алб. Скв.). Амур. (Скв.).

ТАХТИТЬСЯ, т ю с ь, т и ш ь с я, несов. Лежа ворочаться, крутиться. *Ляжет и ворочается, крутится — тахтитя. Перестань, говорю, тахтитя!* (Алб. Скв.). Амур. (Скв.).

ТВОРИЛО, а, ср. 1. Большая рама, которую используют при перевозке снопов, сена. *Снопы возят, сено — творило, раму эту накладывают, творило* (Блг. Окт.). Хаб. (Окт.).

2. Отверстие в рыболовном сооружении — заездке (см.), куда заходит рыба. *Плётётся такй корыто, в заездке делатся творило — воробы. Рыба в эти творилы идёт* (сам. Окт.). Хаб. (Окт.). || Небольшое отверстие внутри рыболовного снаряда — морды, куда заходит рыба. *Морда плётётся, в ей язык, а в языке творило — дырка, в котору рыбка заходит, а выйти оттудова не может* (Ст. Окт.). Хаб. (Окт.).

ТВОРИТЬ, р ю, р и ш ь, несов., что. Изготавливать (о пище). *Творили, чтоб девять блюд на столе* (Над. Бир.). Хаб. (Бир.).

ТВОРОЖНИКИ, о в, мн. Ватрушки. *Борщ сварить, рыбы, пирожки пекли, творожники-шанги, тарочки* (Е.-Ник. Окт.). *Вкусны творожники пекли: раскаташь лепешку, туды творожок, в середку* (Биб. Благ.). Амур. (Благ.). Хаб. (Окт.).

ТЕГА-ТЕГА, междом. Возглас для подзывания гусей. *"Тегат-тега" звали обычно гусей* (Алб. Скв.). Амур. (Скв.). — Ср. Тёжи-тёжи.

ТЕЖИ-ТЕЖИ, междом. То же, что тегат-тега. *А гусей звали "тежи-тежи"* (Полярк. Мих.). Амур. (Мих.).

ТЕЛЕВИЗЕР, а, м. Телевизор. *А вечером телевизор смотрим* (Пашк. Облuch.). *Телевизер купили в сельвэ* (Нев. Лазо). Хаб. (Лазо, Облuch.).

ТЕЛЕГИ, о́ в, мн. Подтяжки к охотничьим голенищам — арамузам (см.). *Телеги пришливались к арамузам, чтоб не спускались* (Саг. Арх.). Амур. (Арх.).

ТЁЛО, а, ср. Верхняя часть древесины под корой. *Срубать берёзы, чтоб сани сделать, шириной сантиметров десять, затем очёсывают, то есть кору с телом снимают сантиметра два три* (Кольц. Шим.). Амур. (Шим.).

ТЕЛЯТИНА, ы, ж. Шкура теленка. *Шапки были из телятины, папахи. Выворотяшки делали — шерсть наружу, делали из телятины, козлятицы* (Алб. Скв.). Амур. (Скв.).

ТЕЛЯТНИК, а, м. Огороженный участок для телят; загон. *У нас телятник за деревней. Погоню своих телят в телятник* (Мур. Тамб.). *Телятник делали для телят, просто огороженное место* (Алб. Скв.). Амур. (Скв. Тамб.).

ТЕМИКИ, о в, мн. Потемки, темнота. *Иду в темиках* (Кум. Шим.). Амур. (Шим.).

ТЕМНИТЬСЯ, н и т с я, безл. Темнеть. *Темниться уже — пришлось переночевать* (Черн. Магд.). Амур. (Магд.). — Ср. Т е м н я т ь, Т е м н я т ь с я.

ТЁМНО, нареч. 1. Поздно вечером. *Проводила я его тёмно уже* (Е.-Ник. Окт.). *Работу заканчивали тёмно* (Квш. Лен.). *Другой раз и тёмно придёшь с поля или приедешь* (Рад. Облuch.). Хаб. (Лен. Облuch, Окт.).

2. До рассвета. *Придут тёмно, да тёмно встают* (Е.-Ник. Окт.). *А утром-то надо тёмно вставать. Утром тёмно тебя разбудят — молотить иди. Утром тёмно встанешь, тожнё домой тёмно придёшь* (Сам. Окт.). *Мы тёмно встали, и с Бирушки поливали огурцы и помидоры* (Голцв. Бир.). Хаб. (Бир.Окт.).

ТЁМНЫЙ, а я, о е. Слепой, незрячий. *У меня подруга, она тёмная. Из бани шла, да заслепили, тёмная стала* (Н.-Андр. Благ.). *Тёмный, совсем не видит* (Заг. Своб.). *А уж сколькой год тёмна стала, только след себя вижу, так и хожу* (Полярк. Мих.). Амур. (Благ. Мих. Своб.).

◊ В тёмную голову. См. Голова́.

ТЕМНЯТЬ, я е т, безл. То же, что темниться. *Счас как темнят, так в клуб все* (Внц. Лен.). Хаб. (Лен.).

ТЕМНЯТЬСЯ, я е т с я, безл. То же, что темниться. *В разлучку играли. Как токо темнятся, так домой* (Е.-Ник. Окт.). Хаб. (Окт.).

ТЕПЛУШКА, и, ж. Стеганое полупальто. *Теплушка как пальто, только короткое, зимнее. Теплушки эти стежённы, это кормушка, а у украинцев — гу́вка* (Е.-Ник. Окт.). *Теплушки раньше носили суконные, хорошие* (Уш. Шим.). *У женщин-то кормушки были, а у мужиков — теплушка. Это то же самое* (Черн. Магд.). *Мы ходили в кормушках, а мужики в теплушках* (Уш. Шим.). *Кормушка стежёна и теплушка стежёна* (Е.-Ник. Окт.). *Мужикам шли теплушки: она выстежена вся* (Бжд. Лен.). *Теплушка — это мужская одежда* (Пашк. Облuch.). Амур. (Магд. Шим.). Хаб. (Облuch. Окт.). Нов.-Даур.: Теплая куртка.

ТЕПЛЯК, а́, м. Утепленное помещение для содержания крупного рогатого скота. *Да, я пришёл тепляки чистить. Сейчас тепляки не вычистишь — скот зимой замёрзнет. Тепляков*

понастроили, а калиток не сделано (Н.-Андр. Бел.). Амур. (Бел.).

ТЕРРАСА, ы, ж. Крытая пристройка к дому; сени. *Мы сени-то таррасам называём* (Кук. Вяз.). Хаб. (Вяз.). — Ср. Т е р р а с а к а.

ТЕРРАСКА, и, ж. То же, что терраса. *Терраска сразу как выйдешь из избы: она закрыта вся, а там ступеньки* (Кас. Арх.). *Терраску подмести надо* (Марк. Благ.). Амур. (Арх. Благ.).

ТЕСЛА, ы́, ж. Плотничий инструмент, используемый при долблении или выемке пазов в деревянных изделиях. (рис. 7, 1). *Тесла была, корыта вытесывали, вырубали. Тесла как кайла, а на конце плющатка. Теслой ступы выдалбливали, корыта. (Черн. Магд.). Тесла как тяпка, только поуже. Теслу для выемки пазов брали. Теслой мы тоже долбили батёв, но больше пазниками* (Джл. Скв.). *Тесла вроде ложки, ей выдалбливали середку лодки* (Уш. Шим.). Амур. (Магд. Скв. Шим.). — Ср. Т е с л о.

ТЭСЛО, а, ср. То же, что тесла. *Тесло сделано ложкой: пёрва вырубают, а потом теслом зачищают* (Пуз. Окт.). *А тесло то ровное, тем зачищается паз* (Биб. Благ.). *У тесла ручка делается, как у кайлы* (Джл. Скв.). Амур. (Благ. Скв.). Хаб. (Окт.).

ТЕСНИЦА, ы, ж. Тесина. *Тес-то — это много досок, а одна — тесница* (Ст. Окт.). Хаб. (Окт.).

ТЕСНИЧКА, и, ж. Дверной крючок. *Крючок, его называли тесничка. Заложили — никто не зайдёт* (Е.-Ник. Окт.). Хаб. (Окт.).

ТЕСОВИКИ, о́ в, мн. Тесовые ворота. *У меня счас тесовики, а раньше у многих были тесовики — высокие, вырезные, крепкие* (Мар. Облuch.). Хаб. (Облuch.).

ТЕТЁРЬ, я, м. Лесная птица тетерев. *Тетеря много было. Фазан еще есь, а на тетеря теперь и за деньги не помотришь* (Полярк. Мих.). *На тетеря ставили сло́пцы* (Голов. Бир.). Амур. (Мих.). Хаб. (Бир. Хаб.).

ТЕТЁРЬКА, и, м. Ласк. к тетерёв. *Дичи много водилось: фазан, тетерька, рябчик, утка, гусь* (Заб. Вяз.). Хаб. (Вяз.).

ТЕТЕРЮХА, и, ж. Самка тетерева. *Сам-то косач, а самка — тетерюха* (Н.-Петр. Кнст.). Амур. (Кнст.). — Ср. Т е т е р я.

ТЕТЕРЯ, и, ж. То же, что тетерюха. *Фазан, тетери, самцы-то чёрные, а они рябеньки* (Деж. Лен.). *Птицы стоко было! Фазаны, тетери, косачи были и тетёрки* (Е.-Ник. Окт.). *Тетерев, дак это самец, косач, а тетери — уже его родня* (Союз. Окт.). *Силки делали, тетерей ловили, фазанов* (Каз. Хаб.). Хаб. (Лен. Окт. Хаб.).

ТЕТИЯ, и́, ж. Туго натянутая. веревка в рыболовной сети; тетива. *Была верхняя и нижняя тетия. К верхней тетие поплавки привязывались, а к нижней — грузило. Беру за верхнюю тетию и сеть разматываю* (Алб. Скв.). Амур. (Скв.).

ТЕТРА, ы, ж. Полка в амбаре. *На тетрах хранцли хомуты* (Алб. Скв.). Амур. (Скв.).

ТЕЩИН. ◊ Тещин язык. См. Язык.

ТИГРА, ы, ж. или м. Тигр. *Тигра лошадь утащила. Она с ей через забор прыгала* (Блг. Окт.). *Я думаю: тигра кричит, а это гуран ревет* (Союз. Окт.). *Одну убили тигру* (Саг. Арх.). *Тигра раз приходил. Тигра этот трогат*

человека (Н.-Петр. Кнст.). Амур. (Арх. Кнст.). Хаб. (Окт.).

ТИГРИНАЯ ЛАПА. Цветок тигровая лилия. *Тигриная лапа – роза большая* (Нев. Лазо). Хаб. (Лазо).

ТИКА, и, ж. Грубый хлопчатобумажный материал; тик. *Тика – грубый материал* (Кн-ка Кнст.). Амур. (Кнст.).

1. **ТИНА**, ы, ж. Стебли и листья огородных растений. *Тина здоровая была в прошлом году, ветошье. Тина какая выросла, а картошки нет!* (Н.-Андр. Бел.). *Тина ещё не посохла – зелёная, хорошая, огурцы ещё будут* (Н.-Андр. Бел.). || *Перо чеснока. От чеснока был тину только у ели* (Н.-Андр. Бел.). Амур. (Бел.).

2. **ТИНА**, ы, ж. Паутина. *Ой, тины сколько навесилось!* (Абл. Скв.). Амур. (Скв.).

ТИП-ТИП, междом. Возглас для подзывания кур. *Тип-тип. Так курёй и подзывали* (Кн-ка Кнст.). Амур. (Кнст.).

ТИПА-ТИПА, междом. См. Тип-тип. *Цыплят цыпа-цыпа, а когда они подрастут – типатипа зовут. А они бегут* (Полярк. Мих.). Амур. (Мих.).

ТИХОЙ, а я, б е. 1. Безветренный. *Бывало, я по двадцать пять белок в день, а когда тихой день, я ни одного заряда мимо не стреливал* (Черн. Магд.). Амур. (Магд.).

2. Моросящий, затяжной (о дожде). *Тихой дождь – так, по-нашему, долгий дождь. Дождь, наверное, будет тихой* (Джл. Скв.). Амур. (Скв.).

ТКАЛЬНИЦА, ы, м. Ткачиха. *Моя свекровка хороша ткальница была* (Бдж. Лен.). Хаб. (Лен.).

ТКАТЬСЯ, а ю с ь, а е ш ь с я, несов. Неодоит. Бродить бесцельно. *Гляжу: онё тут ткается. Я им: "Что вы тут ткаетесь?"* (Заг. Своб.). Амур. (Своб.).

ТОВАР, а или у, м. Ткань промышленного, фабричного производства. *Пальто из товара шили, к нему – кушак – тоже из товара* (Блг. Окт.). *У нас товару не было. Матерьял называли товаром по старинке* (Голов. Бир.). *А товару сколько уродно: саржа – пятьдесят копеек аршин* (Черн. Мих.). *Зимой шили куртки с простого черного товару, из дрёлы* (Бдж.Лен.). *Палочки товаром обощют, полужек сделают и качают зыбку* (Нев. Лазо). *Товары хорошие были, не только из ситца шили. Фартук – напередник шили из любого товару* (Абл. Скв.). Амур. (Кнст. Мих. Своб. Скв. Шим.). Хаб. (Бир. Лазо Пен. Облuch. Окт.).

◊ **Чужой товар.** О девушках в семье. *А на что семье дёвка – чужой товар* (Кум. Шим.). *Ребят поучил, а вы, девки, – чужой товар: учить нечего* (Пашк. Облuch.). Амур. (Шим.). Хаб. (Облuch.).

ТОВАРНЫЙ, а я, о е. Сшитый из ткани. *Шитанки были у меня сверху товарные – из сукна, а потом их кожей обощживали* (Джл. Скв.). Амур. (Скв.).

ТОГДЫ, нареч. Устар. Тогда. *Надо заранее выключать радио, а не тогда, когда гроза, доши* (Ст. Окт.). Хаб. (Окт.). – Ср. Т о г д ы с ь, Т о д а, Т о д ы.

ТОГДЫСЬ, нареч. Устар. То же, что тогды. *Тогдысь по каменушке по ётой убил* (Заг. Сел. Своб.). Амур. (Своб.).

ТОДА, нареч. То же, что тогды. *Счас дектёр, а тода десятина называлась* (Башур. Облuch.).

Тода работали с утра и дотемна (Арг. Лазо). *Тода казаки служили на конях* (Калин. Мих.). *Счас кустюмы надеёт ряженные, а тода шубу вывернут* (Голов.Бир.). Амур. (Мих.). Хаб. (Бир. Лазо Облuch.).

ТОДЫ, нареч. См. Тогды. *Тоды их по-другому называли* (Кас. Арх.). *Тоды мужик мой возвратился с фронту* (Бел. Маз.). *Тоды колхоз ешио был маленький – машин тоды не было* (Калин. Мих.). Амур. (Арх. Маз. Мих.).

ТОДЫШНИЙ, я я, е е. Живший тогда, в прежнее время. *Онё приплыли, поселились кболо Амура. Тодышний зеселенцо он* (Квш. Лен.). Хаб. (Лен.).

1. **ТОЖНО**, нареч. 1. В то время, в тот момент в прошлом; тогда. *Поезда тожно ещё плохо ходили. Тожно учили мало* (Алб. Скв.). *Амур населяли тожно казаки* (Алб. Скв.). *Тожно, знашь, на конях боронили* (Е.-Ник. Окт.). *Чечас крутят эти одежды и тожно так было, такие и раньше шили* (Нев. Лазо). *Тожно хлеб разве экой был?* (Ст. Окт.). *Я тожно говорёла: "Там ить антихристы"* [в кино] (Саг. Арх.). Амур. (Арх. Мих. Своб. Скв.). Хаб. (Бик. Лазо Лен. Окт.).

2. Непосредственно после того, как что-л. произошло; потом. *И тожно тут уж у их кони запряжены. Заносят тожно всё невестьино* (Сам. Окт.). *После Де-Кастри тожно населять-то стали* (Пуз. Окт.). *Залог напашут, тожно хлеб сеют* (Е.-Ник. Окт.). *Скобелем пол скоблили, тожно мыли* (Бдж. Лен.). *Дали нам конфет, тожно вышли из-за стола* (Пуз. Окт.). *Отёчек делают, а на этот струб печку тожно бьют из глины* (Пашк. Облuch.). Амур. (Магд. Мих.). Хаб. (Лен. Облuch. Окт.).

3. При данных условиях, в таком случае. *Тожно я схожу к бабе Клане* (Алб. Скв.). *Раньше бы посмотрели, че было. Тожно бы уж исписали целый лист* (Чесн. Мих.). *Её испекёшь [кукурузу], тожно она внуснее* (Саг. Арх.). Амур. (Арх. Мих. Скв.).

4. Только что, сейчас, в данный момент. *Тожно вспомнили: озеро Бочкаревое называлось* (Пашк. Облuch.). Хаб. (Облuch.).

2. **ТОЖНО**, в главном предложении в значении соотносительного слова. Тогда. *А уж коды обсохнет шукура, тожно уж её свяжешь на крюку* (Бдж. Лен.). *Как большие роскы будут, тожно Ярицу сушат, тожно молодо, тожно заваривали* (Сам. Окт.). *Когда я взамуж вышла, баран тожно развели* (Деж. Лен.). Хаб. (Лен. Окт.).

3. **ТОЖНО**, присоединительная частица. То же. *Жили все вместе, потом тожно разделились* (Абл. Скв.). *Мы тожно расчистили тридцать соток* (Взм. Вяз.). *Я тожно была тогда огородница* (Е.-Ник. Окт.). *Я вспоминаю тожно* (Черн. Магд.). *Утром темно, встанешь, тожно домой темно придешь* (Сам. Окт.). *Нековды же было и нам тожно: всё это в работе было* (Черн. Мих.). Амур. (Магд. Мих. Скв.). Хаб. (Вяз. Облuch. Окт.).

ТОК, а, м. Устар. Лужайка, площадка для танцев, игр сельской молодежи. *Танцевали на току. На березу Амура ток, у нас все на Амур ходили. Пойдём, девки, на ток* (Ст. Окт.). Хаб. (Окт.).

ТОКО, выделительно-ограничительная частица. Только. *А раньше токо навоз клали: удобрения не было* (Н.-Вскр.Шим.). *Токо стекло надо вставить, а стеклошышка нет*

(Обл.-е). * *Хороводы водили, токо одна гармошка была, парни сами играли на вечерках* (Арг. Лазо). *Счас токо радоваться да жить* (Голов. Бир.). Амур. (Мих. Шим.). Хаб. (Бир. Лазо Облуч. Окт.). — Ср. Т о к б м.

ТОКОМ. То же, что **токо**. *Не током отдохнуть, присясти некогда; всё работашь* (Заг. Сел. Своб.). Амур. (Своб.).

ТОЛКАТЬ. ◊ Толка́ть толкачо́м. Двигать предмет, подталкивать его вручную. *Речка бродком, а он сади лодку толкачом толка́т* (Ст. Окт.). *Потом проявились какй-то козули, стали пахать этим. Потом какй-то жостью обита; толкали толкачом, подвид культиватора* (Пуз. Окт.). Хаб. (Окт.).

ТОЛКАЧ, а, м. Устар. Сельскохозяйственное орудие в виде грабель (без зубьев), которым, подталкивая, сгребают в кучу скошенные колосья хлеба. *Толкачи делают, как грабли, только без зубьев, и stalkивают имя хлеб в кучу, в ворох* (Рад. Облуч.). Хаб. (Облуч. Окт.).

ТОЛКАЧО́М. ◊ Толка́ть толкачо́м. См. Толка́ть.

ТОЛКОВА́ТЬ, к у́ ю, к у́ е ш ь, несов. 1. Разуметь, понимать. *Семой год пошёл с августа, а ничё не толкует* (Кольц. Шим.). *Слёдашь настушку с петлей — коза в ней попадёт: она же ничё не толкует* (Ст. Окт.). Амур. (Шим.). Хаб. (Окт.).

2. Думать, заботиться о чем-л. *Тода как-то учёбу не знали и ничуть о ей не толковали* (Внц. Лен.). Хаб. (Лен.).

3. Знать о чем-л. *Машина-то курицу раздавила, а я в избе мету и ничё не толкую* (Кольц. Шим.). Амур. (Шим.).

ТОЛКУЧА́Н, а, м. Рыба (какая?). *Толкучан тот поменьше тайменя* (Наг. Окт.). Хаб. (Окт.).

ТОЛКУ́ШКА, и, ж. Деревянный пест, которым толкут что-либо. *Подай мне толкушку. Возьми там в столе толкушку!* (Поярк. Мих.). *По-нашему зовут толкушка, а есь ешиш мутбка, веселка* (Бикин). *Хлеб на жерновах мололи, и ступа у ей была. Есь деревянна толкушка, а ступа высока долблена* (Ин-ка Арх.). Амур. (Арх. Мих.). Хаб. (Бик.). — Ср. Т о л ч ё н к а в 1-м знач.

ТОЛМИТЬ, м л ю́ или м ю́, м и́ ш ь, несов., что. Надоедливо повторять одно и то же; твердить. *Толмит мне: иди да иди в больницу!* (Н.-Андр. Бел.). Амур. (Бел.). Нов-Даур.

ТОЛО́КА, и, ж. 1. То же, что ток. *Пойдём, девки, на толоку! На толоке, на этом месте и плясали* (Бикин). Хаб. (Бик.).

2. Место выпаса скота. *Где-то толока была — выпас скота, а где-то нар. Здесь вот сеют, а дальше толока* (Кн-ка Кнст.).

ТОЛСТАЯ КРУПА́. Крупа из грубо ободранного ячменя. *Толста крупа саврена, как зуб. Вот толста крупа из ячменя. Суп варили, есь толсту крупу бросают в щи* (Рад. Облуч.). Хаб. (Облуч.).

ТОЛСТАЯ КРУПА́. См. Толста́я крупа́. *Перловку называли толстая крупа, мы покрестьянски называли* (Нов. Лен.). Хаб. (Лен.).

ТОЛСТОГУ́БИК, а, м. Рыба из семейства карповых — *Nurphthalmichthys molitrix* Val.; толстолобик. *У нас толстогубик называют, а у них — толстолоб, а этой названья одно —*

сиг, ленок, хайрус (Башур. Облуч.). Хаб. (Облуч.).

ТОЛСТОЛО́Б, а, м. Рыба из семейства лососевых; максун. *Толстолоб, ещё его зовут максун. Та же рыба, только два названья* (Кн-ка Кнст.). *Толстолоб — рыба подвид сома, но не очень вкусная* (Кн-ка Кнст.). *Толстолоб — лоб у её очень широкий. Толстолобы бьвают до шести-восьми килограмм, очень мясисты* (Уш. Шим.). Амур. (Кнст. Шим.).

ТОЛСТОЛО́БИК, а, м. Небольшая рыба из семейства сомовых — *Parasilurus asotus* (L.). *Рыба толстолобики называются, это сомки* (Наг. Сам.). Хаб. (Окт.).

ТОЛСТЫЕ ЩИ. Щи с крупой, заправленные овсяными или ячменными отрубями. *Толстые щи — когда сварится, вытаскивают на шесток и залеют супом — из отрубей делался, кислый — и сметаны гуды. Толстые щи из крупы — ячменя, овса* (Наг. Окт.). Хаб. (Окт.).

ТОЛЧА, и, ж. Толченые сухари. *Яришный хлеб испекут, потом его высушат и в ступе истолкут его на мелко. Когда сварим мясо, щи, этой толчи кладём. Толчэй и собак кормили и сами ели* (Черн. Магд.). Амур. (Магд.).

ТОЛЧЁВКА, и, ж. То же, что толчёнка во 2-м знач. *Толчёвку делают — расталчивают картошку* (Поярк. Мих.). Амур. (Мих.).

ТОЛЧЕНКА, и, ж. 1. То же, что толкушка. *Толченкой мы картошки толкли* (Абл. Скв.). Амур. (Скв.).

2. Картофельное пюре. *Поешь толчёнки с рыбой* (Нев. Лазо). *Толчёнки сделаем побольше с молочком с яичком — хватит всем* (Кук. Вяз.). Хаб. (Вяз. Лазо). — Ср. Т о л ч ё в к а.

3. Кушанье из толченых конопляных семян. *Из конопля толчёнку делали* (Алб. Скв.). Амур. (Скв.).

ТОЛЬЧА, и, ж. См. Тóлча. *Яришный хлеб испекут, потом его высушат и в ступе истолкут его мелко. Когда мясо, щи, этой тольчи кладём. Тольчой и собак кормили, и сами ели* (Черн. Магд.). Амур. (Магд.).

ТОНА, ы, ж. 1. Участок реки с расчищенным дном для ловли рыбы; тоня. *Тона? Всяк свою тону знат, всяк свое место знат, Там верховскá тона, нам низовскá тона* (Ст. Окт.). Хаб. (Окт.). — Ср. Т о н ь в 1-м знач.

2. Одна закидка невода. *Всё время пробуешь: то та тона, то другá* (Ст. Окт.). Хаб. (Окт.). — Ср. Т о н ь во 2-м знач.

ТОНЬ, и, ж. 1. То же, что тóна в 1-м знач. *Тонь — это кегу где ловят. Большую часть неводом. Где ловят — это тонь. Тонь — мелкое место, где ловят. Ты далеко был? Да возле той тони был* (Бикин). Хаб. (Бик.).

2. То же, что тóна во 2-м знач. *За одну тонь попало рыбы до трех тонн. Протянули одну тонь дали — поймали пять пудов* (Уш. Шим.). *Но тонь, так она и называется тонь: один раз запускается невод* (Блг. Окт.). Амур. (Благ. Шим.). Хаб. (Вяз. Окт.).

◊ Дать тонь. См. Дать. ◊ Протяну́ть тонь. См. Протяну́ть.

ТОНЯ, и, ж. См. Тóна во 2-м знач. *Один раз забросили невод и вытасили — одна тоня, еще раз вытасишь — еще одна тоня* (Джл. Скв.). Амур. (Скв.).

1. **ТОПИТЬСЯ,** т о п л ю́ с ь, т ó п и ш ь с я, несов. Утопать. *Один раз ехали по болоту, топились на лошади: болота-то топкие были* (Кн-ка Кнст.). Амур. (Кнст.).

2. **ТОПИТЬСЯ**, и ш ь с я, *несов.* Выделять дымку испарений, тумана; куриться. *Дождь пошел — на сопки смотрят: если испарения есть, сопки топятся, курятся — дожди будут* (Алб. Скв.). *Горящие горы топятся* [дымятся, горят] *на ненастье. Едешь и видишь: с неё смола, как дорожка, значит, занесягит, раз горы затопились* (Н.-Вскр. Шим.). Амур. (Скв. Шим.).

ТОПКИЙ. ◊ **Топкий год**. См. Год.

ТОПКОМ, *нареч.* Топча (о способе молотбы хлеба с помощью лошадей). *Молотили конём — топком, и молотилом* (Е.-Ник. Окт.). Хаб. (Окт.).

ТОПЛЕНКА, и, ж. 1. Заквашенное топлёное молоко; варенец. *Что топлёнка, что варенец — одно и то же* (Башур. Облuch.). Амур. (Облuch.).

2. Глубокая миска для топления молока, масла. *Молоко в топлёнку глиняную наливайшь и молоко в ей топишь — удобно. Она как миска* (Джл. Скв.). *Как в печь топлёнку засунуть?* (Серг. Благ.). *В топлёнку масло кладут, и оно там ужаривается* (Кн-ка Кнст.). Амур. (Благ. Кнст. Скв.).

ТОПЛЯК, а́, м., *соби́р.* Затонувшие деревья. *Топляк собирается у кустов* (Уш. Шим.).

ТОПЛЯНИНА, ы, ж. 1. Прибрежная полоса с травой, которая была затоплена водой. *Вода затопливает пойму, а после неё на траве осадок остаётся. Место это топляниной называют. На топлянину скотину нельзя пускать* (Покр. Бик.). *Не пускай скот на топлянину! Молодняк пропадёт* (Бикин). Хаб. (Бик.).

2. Прибрежная трава, занесенная илом во время наводнения. *Скот пропал: топлянины наелись — травы с илом* (Деж. Лен.). *Телята быстро гибнут, если топлянину едят: в животе получатся у их такая безобразия: червяки заводятся* (Бикин). Хаб. (Бик. Лен.).

ТОПОЛИНА, ы, ж. Ствол тополя. *Вырублена из тополины лодка — бат, батом так называли* (Ст. Окт.). Хаб. (Окт.).

ТОПУЧИЙ, а я, е е. *Нар.-поэт.* Топкий. *Ключи, ключи кипучие, да пиди, пиди топучие* (Рад. Облuch.). Хаб. (Облuch.).

ТОРГ, а или у, м. То, что предназначено для продажи на рынке. *Бывало, бежишь с торгом к пристани* (Бел-ск.). Амур. (Бел.).

ТОРОЗ, а или у, м. Торос. *Нагромождения льдин торозы назывались: наэродит как город, всяко нагрудит* (Пашк. Облuch.). Хаб. (Облuch.). *По торозу зимой едут, по торозу ездили на Амуре* (Пашк. Облuch.). *Торозом встаёт лёд в тихую погоду. Иногда лёд бывает чистый, без всякого тороза* (Джл. Скв.). Амур. (Скв.). Хаб. (Облuch.).

ТОРОЗИНА, ы, ж., *единич.* к *тороз*. *Ни одной торозины нет там — это плёсо* (Нев. Лазо). Хаб. (Лазо).

ТОЧКОВАТЬ, к у́ ю, к у́ е ш ь, *несов.*, что. Делать отметки на бревне при обмере леса и строительстве деревянных сооружений. *На дерево становится точка, памятка, чтобы знать, где оно лежало, туды́ и класть. Когда сруб строят, то точкуют. Надо сруб отточковать* (Джл. Скв.). Амур. (Скв.).

ТОЧОК, ч к а́, м. То же, что ток. *На точках хоровады водили, в погонялки, погорелки играли* (Заг., Сел. Своб.). Амур. (Своб.).

ТОШНОВАТЬ, н у́ ю, н у́ е ш ь, *несов.* Печалиться, тосковать, горевать. *Три дня ходил*

тошновал, а потом задавился (Заг? Своб.). Амур. (Своб.).

ТРАВА́ ОТ СОРОКА́ БОЛЕЗНЕЙ. Лекарственное растение горец эллиптический — *Polugonum ellipticum Willd ex Spreng*, которое в народной медицине используется для лечения многих болезней. *Трава от сорока болезней есть. Я всё искала эту траву от сорока болезней, но сразу её не найдёшь. Небольшая трава, цветочки беленькие небольшие. Листики длиненькие, цветёт желтым, мелконькие цветочки. И сердце закрепляет, и нервы, всё* (Е.-Ник. Окт.). *Так и называли от сорока болезней. Она — от по-за селу́ есь. Просто у ей дудка, а сверху-ка червячок, светок* (Ам. Окт.). *Надо травой парить от сорока болезней. Но, паря, она под секретом* (Ст. Окт.). *Трава от сорока болезней раны хорошо заживляет и от живота хорошо и ещё от чего-то* (Е.-Ник. Окт.). *Трава от сорока болезней — одно и то же, что и трава порёзная* (Бикин). Хаб. (Бик. Окт.).

ТРАВА́-РЕЗУ́ЧКА, и, ж. Многолетнее растение осока пузырчатая — *Carex viscaria L.* *Расстилается по земле, шибко высоко не растёт. Траву-резучку сухую рвать, так руки порежешь* (Бикин). *Мы ходим в тайгу за веточью, на кисти, трава-резучка. Подсушишь и делаешь кисти. Завадришь её, помнёшь об стенку о шерхову, задиристу, вот и кисть* (Покр. Бик.). Хаб. (Бик.).

ТРАВИ́ТЬ. ◊ **Травить деньги**. Нерасчетливо, неразумно тратить, расходовать деньги. *А сейчас только травят деньги на сервантов [на серванты]* (Ам. Окт.). *Молоды́-то умеют токо травить деньги, а зарабатывать ешишо не могут* (Алб. Скв.). Амур. (Скв.). Хаб. (Окт.).

ТРАВЯ́НКА, и, ж. 1. Озерная щука *Esox-gacherti Dyb.* *Она имеет другой цвет, темнее речной* (Алб. Скв.). *Опять наловил травянок* (Бейт. Скв.). *Щука, как она называется, травянка она пёстренькая, по траве ходит, маскируется*. (Черн. Магд.). Амур. (Бел. Магд. Скв.).

2. Рыба семейства *Esocidae*. *Травянка под вид щуки, только поменьше, нос такой длинный. Травянка больше осенью* (Чесн. Мих.). Амур. (Мих.).

ТРАХМА́Л, а или у, м. Крахмал. *Кисель варили: от трахмал сейчас продается, а то сами делали* (Алб. Скв.). *Суло́й — кисель из отрубей, он белый, как трахмал* (Е.-Ник. Окт.). Амур. (Мих. Скв.). Хаб. (Облuch. Окт.).

ТРЕГУ́Б, а м. Рыба из семейства *Hemibarbus labio* (Pall), обитающая в бассейне Амура. *У конька нижняя губа раздвоилась. Трегуб ещё называют, но по цвету отличается* (Поярк. Мих.). *У трегуба рот замком делается, а у коня губы толстые, как у лошади* (Кум. Шим.). *Трегуб, у него как бы три губы* (Голов. Бир.).

ТРЕКА́ТЬСЯ, а ю с ь, а е ш ь с я, *несов.* Отказываться. *Ну чё ты трёкаешься? Ведь брала же!* (Серг. Благ.). *Вот видела, что брала, а она трёкается* (Серг. Благ.). Амур. (Благ.).

ТРЕ́КНУТЫЙ, а я, о е. Помешанный, сумасшедший. *Он совсем трёкнутый: уже ничё не помнит* (Ам. Окт.). Хаб. (Окт.).

ТРЕ́КНУТЬСЯ, н у с ь, н е ш ь с я, *сов.* Презр. Помешаться, сойти с ума. *Трёкнулся давно, ест много, а ничё не соображат* (Ам. Окт.). Хаб. (Окт.).

ТРЕНО́ЖНЫЙ, а я, о е. Стреноженный.

Лошади ночью треножные ходили, чтоб в поле не уходили (Алб. Скв.). Амур. (Скв.).

ТРЕНОЖКА, и, ж. Треножник. У нас треножка сломалась, надо треножку починить (Козьм. Тамб.). Принеси-ка мне треножку. Ты взяла треножку? Будем на треножке готовить (Алб. Скв.). Амур. (Скв.).

ТРЕПАК, а, м. Оружие для трепания льна, конопля; трепало. После мялки трепаком – ножик такой деревянный (Наг. Окт.). Хаб. (Окт.). – Ср. Трепач.

ТРЕПАТЬ, только в инф., несов. Плясать. Вечёрки делали, гармонь и пошли трепать (Рад. Облuch.). Хаб. (Облuch.).

ТРЕПАЧ, а, м. То же, что трепак. Трепач – ножик деревянный, ём чешешь, треплешь конопля (Е.-Ник. Окт.). Хаб. (Окт.).

ТРЕСКУН. См. Косатка-трескун.

ТРЕСКУЧКА, и, ж. 1. Дерево, которое при сгорании трещит. Если трескучку в огонь положить, то на десять метров отходи: треск стоит и искры (Союз. Окт.). Хаб. (Окт.).

2. Палочка с развилкой на конце. Насторожка делается: трескучку тоненьку выстругашь и сделаешь вилашкой вниз (Ст. Окт.). Хаб. (Окт.).

ТРЕТЬЯК, а, м. 1. Жеребенок или теленок на третьем году жизни. Лончак считается, когда год пройдет, а на третий год – третьяк, его уже запрягают, обучают (Заг. Сел. Своб.). Третьяк – это молодой телёночек, которому два года и идёт третий уже. Это уже третьяк, а не кашерик (Полярк. Мих.). Амур. (Мих. Своб.). Хаб. (Лен. Облuch. Окт.).

2. Третий рой пчел в улье. Первый рой выходит – называется перьяк, второй – вторяк, а третий рой – третьяк (Башур. Облuch.). Потом вторяк и третьяк пойдёт. Само лучше вторяк, а третьяк она изривается (Пуз. Окт.). Хаб. (Облuch. Окт.).

ТРЕХГОДКА, и, ж. Лошадь в возрасте трех лет. Трёхгодка – молодёжь лошадей, три года, но боронить можно на ей (Взм. Вяз.). Хаб. (Вяз.).

ТРЕХДЕННЫЙ, ая, о е. Ребенок, проживший три дня от рождения. Мать-то осталась трёхденная, она трёхдённа осталась, когда бабушка померла (Е.-Ник. Окт.). Хаб. (Окт.).

ТРЕХДОСКОВАЯ ЛОДКА. Лодка из трех широких досок. Были баты, оморочки и трёхдосковы лодки. Трёхдосковая она из трёх досок всею; одна – дно, а две – по бокам (Нев. Лазо). Хаб. (Лазо). – Ср. Трёхдощечная лодка, Трёхчётка во 2-м знач.

ТРЕХДОЩЕЧНАЯ ЛОДКА. То же, что трёхдосковая лодка. Делали и трёхдощечные лодки из досок по восемь метров: две по бокам и одна снизу (Джл. Скв.). Амур. (Скв.).

ТРЕХКОПЫЛКИ, лок, мн. Короткие сани для охоты или для перевозки бревен. На охоту трёхкопылки сделаешь да там и бросишь, на себе мясо привезёшь. Трёхкопылки сделаешь: обрежешь обычные сани (Сам. Окт.). Трёхкопылки – это сани, подсанки, за санями они, чтобы лес на них возить (Каз. Хаб.). Сани трёхкопылки, с тремя копыльями никто не умеет, а я делал в колхозе (Заб. Вяз.). Лошадьи сани – трёхкопылки. Примерно полоз метра полтора. Копыля распределяю: третий сзади. Вот они и назы-

вались трёхкопылки (Голов. Бир.). Хаб. (Бир. Вяз. Окт. Хаб.).

ТРЕХЛИСТКА, и, ж. Многолетнее болотное травянистое растение из семейства вахтовых; вахта трехлистная, трилистник водяной *Menyanthes trifoliata* L. Трёхлистка растёт круг озёрков и болот. Её тоже заваривают от поноса (Н.-Вскр. Шим.). Амур. (Шим.). – Ср. Трёхлистовка, Трёхлисток, Трёхслойка, Трилистка, Троелистник, Троелисток, Троеляй.

ТРЕХЛИСТОВКА, и, ж. То же, что трёхлистка. Трёхлистовка, она длинная и по болотам растёт, по три листика длинных в палец ширины (Полярк. Мих.). Амур. (Мих.).

ТРЕХЛИСТОК, тка, м. То же, что трёхлистка. Трёхлисток аппетит хороший придаёт, а горький здорово. Он в болоте, он на воде плавает возле берега, граблями навтыскивашь. Можно сахару добавлять, чтоб не так горько было. (Полярк. Мих.). Амур. (Мих.).

ТРЕХПЕРСТКА, и, ж. Рыболовная сеть с ячеями, размером в три пальца, примерно от 30 до 60 миллиметров по диагонали. Трёхперстка – это значит тридцатка, ну тридцать миллиметров. Она в середине всей сетки (Джл. Скв.). Трёхперстка – это пятидесятка или шестидесятка сейчас называется (Н.-Петр. Кнст.). Амур. (Кнст. Скв.). – Ср. 1. Тридцатка в 1-м знач., Тройка в 1-м знач.

ТРЕХРОГИ, ов, мн. Деревянные вилы с тремя зубьями (рис. 13, б). Хлеб гребли подавалками – маленьки вилы, коротеньки, два рожки, ну и трёхроги ещё были (Ст. Окт.). Хаб. (Окт.). – Ср. Трёхрожки, Троерожки.

ТРЕХРОЖКИ, же к, мн. То же, что трёхроги. Сено скидывали и подавали. Вилы были так и трёхрожки, это что с тремя зубьями (Полярк. Мих.). Трёхрожки – как захватишь, так за раз всё и смесёшь (Уш. Шим.). Трёхрожками убирают сено: имя очень удобно (Кум. Шим.). Амур. (Магд. Мих. Скв. Шим.).

ТРЕХСЛОЙКА, и, ж. То же, что трёхлистка. Трёхслойка – детей поили, сердёчна, розовенька травка (Сам. Окт.). Трёхслоюку трилисткой ещё называют. От сердца она, заваривают листья (Бикин). Хаб. (Бик. Окт.).

ТРЕХСТЕНКА, и, ж. 1. Рыболовная сеть из трех полотен (рис. 14, 3). Ну а сети тоже они самодельные, а то трёхстенка есть, однорядные сети тоже ставили – ячейка покрупней (Наг. Окт.). Сетки разных сортов: есть двустенка, трёхстенка. Все три стены связаны, две на крупную, одна на мелкую. Проскочила крупные ячеи, а дальше запутывается (Бикин). Трёхстенка – это кодь одна с одной три сетки. Трёхстенная для того и делается, чтобы рыба пугалась в ней (Алб. Скв.). Трёхстенка на любую рыбу годна (Голов. Бир.). Амур. (Арх. Мих. Скв.). Хаб. (Бик. Бир. Окт.). – Ср. Трёхсторонняя сеть.

2. Трёхстенный сарай для летнего содержания скота. Трёхстенку постройка летом, там коровы, телята (Алб. Скв.). Амур. (Скв.).

3. Жилая пристройка к дому. Большая семья стала: пришлось трёхстенку пристраивать (Уш. Шим.). Амур. (Шим.).

ТРЕХСТЕНОК, нка, м. Временная легкая постройка из трех стен в лесу или поле.

Трёхстенок закрыт от ветра с трех сторон. Перед трёхстенком раскладывали костёр: тепло входило внутрь (Джл. Скв.). Амур. (Скв.).

ТРЕХСТОРОННЯЯ СЕТЬ. То же, что трёхстенка. Трёхсторонние сети — в середине мелкие ячейки, а с боков держит дольше (Сам. Окт.); Хаб., (Окт.).

ТРЕХЧЁТКА, и, ж. 1. Плаха толщиной в 3 см. Вершковка — это плаха, три будет сантиметра — туё трёхчёткой звали (Ст. Окт.). Трёхчётка идёт на изготовление устойчивых перегородок (Кум. Шим.). Амур. (Шим.). Хаб. (Окт.). Ср. 1. Тридцатка во 2-м знач.

2. То же, что трёхдосковая лодка. Эти лодки трёхчётки назывались. А то трёхчётка называется из трёх досок (Алб. Скв.). Амур. (Скв.).

ТРЕЩОБА, ы, ж. Труднопроходимое место; трущоба. Ушёл в трещобу: за черемшой ходил (Пуз. Окт.). Просто трещобка здесь была (Заг. Своб.). Амур. (Своб.). Хаб. (Окт.).

1. **ТРИЦАТКА**, и, ж. 1. То же, что трёхпёрстка. Девятка — это размер сети. Бывает девятка, сороковка, тридцатка, пятёрка. Вяжешь сетку с очком в пять сантиметров — пятёрка, три сантиметра — тройка, или тридцатка (Пашк. Облuch.). Трёхпёрстка — это значит тридцатка, ну тридцать миллиметров. Она в середине всей сетки (Джл. Скв.). Амур. (Мих. Скв.). Хаб. (Хаб.).

2. То же, что трёхчётка в 1-м знач. Тёс — тоже доска, только тоньше, плахи. Были двадцатки в двадцать миллиметров, тридцатка — тридцать миллиметров, сороковка — сорок миллиметров, пятёрка — пятьдесят миллиметров (Уш. Шим.). Амур. (Шим.).

2. **ТРИЦАТКА**, и, ж. Сорт муки. Крупчаткой звали, а то тридцатка была, её покупали тогда: самим-то молотить негде было (Уш. Шим.). Амур. (Шим.).

ТРИ. В словосочетаниях.

♦ Три жарка. Три мясных блюда, которые обычно подаются к свадебному столу. Три жарка: поросёночек, гусь и жарко — скотско мясо, тоже по-разному подают на свадьбе, но обязательно три жарка подают (Е.-Ник. Окт.). Хаб. (Окт.).

♦ Три закуски. Элемент свадебного обряда: угощение из трех блюд утром в день венчания. Утречком, как в церкву идти, заходят друзья жениха и подружки невестины, на стол ставят три закуски, обязательно три закуски надо (Сам. Окт.). Хаб. (Окт.).

♦ Три хлебни. Элемент свадебного обряда — три первых блюда, которые обязательно подаются к столу. Суп подают, похлёбочка, щи — три хлебни называют (Е.-Ник. Окт.). Хаб. (Окт.).

ТРИЛИСТКА, и, ж. То же, что трёхлистка. Трилистка растёт в мокрых болотах, там, где голубица: три листка продолговатые, белым цветёт. От сердца пьют. Она горькая-горькая (Лонч. Бик.). Собирали сердешные травы: полынка, перелойка, трилистка (Деж. Лен.). У меня желудок болел, также трилисткой лечилась. Она горькая, как хина. Она по болоту растёт (Черн. Магд.). Трилистка от поносу (Пашк. Облuch.). Амур. (Магд.). Хаб. (Бик. Лен. Облuch. Окт.).

ТРИПОЛКА, и, ж. Юбка из трех клиньев.

Носили девки триполки, кохточки (Уш. Шим.). Амур. (Шим.).

ТРОЕЛИСТНИК, а, м. То же, что трёхлистка. Троелистник рвали, эта трава от расстройств желудка (Обл-е). Троелистник в озёрах, в болоте, три листочка вместе; она от поносу (Уш. Шим.). Амур. (Шим.). Хаб. (Облuch.).

ТРОЕЛИСТОК, тка, м. То же, что трёхлистка. Троелисток собирали на болоте, он от желудка (Черн. Магд.). Амур. (Магд.).

ТРОЕГУБ, а, м. То же, что трегуб. Троегуб — форма круглая, длиной сантиметров сорок — сорок пять, до полтора килограмма, у его рот вроде как рассеченный, три губы (Голов. Бир.). Троегуб — это конёк, троегуб он крупнее; одной формы онé (Голов. Бир.). Его называют ешино троегубом: у его три губы, а конёк — у его голова, как у коня (Черн. Магд.). Конёк или троегуб — да он стеной стоит (Уш. Шим.). Амур. (Магд. Шим.). Хаб. (Бир. Лен.).

ТРОЕГУБКА, и, ж. То же, что трегуб. Ловились на Зее троегубка, плеть (Красн. Маз.). Чернобрюшка, троегубка — тоже беленькая рыба (Капин. Мих.). Амур. (Мих.).

ТРОЕЛЯЙ, я, м. То же, что трёхлистка. Троеляй он от желудка (Заг. Сел. Своб.). Амур. (Своб.).

ТРОЕРОЖКИ, же к, мн. То же, что трёхроги. Троерожками удобно сено подхватывать и стóги метать (Алб. Скв.). Троерожки были — вилки такие, хочь сено уколоть, хочь солому уколоть и понёсть (Полярк. Мих.). Амур. (Мих. Скв.).

ТРОЕЧАТКА, и, ж. Три рыболовных крючка, спаянных вместе. Троечатка и двоечатка — с тремя и с двумя крючками. Онé спаяны все три крючка — якорёк получатся (Блг. Окт.). Хаб. (Окт.). — Ср. Тройняк, Тройяк.

ТРОЙКА, и, ж. 1. То же, что трёхпёрстка. Вяжешь сетку с очком в пять сантиметров — пятёрка, а в три сантиметра — тройка (Блг. Окт.). Дёлы: четверка бывает, тройка (Черн. Магд.). Амур. (Магд.). Хаб. (Окт.).

2. Устар. Группа из трех лошадей, запрягаемых в соху или плуг. Тройкой пахали: два коня в ряд и сзади один, и пристяжник на ём (Голов. Бир.). Два коня в ряд, один впереди, пристяжник сидит на нём, должен конём рулить (Голов. Бир.). Хаб. (Бир.).

ТРОЙНЯК, а, м. То же, что троечатка. Тройняк — это три крючка в одном месте (Каз. Хаб.). Хаб. (Хаб.).

ТРОЙНЯКИ, ов, мн. Трое близнецов; тройня. Мужик приехал, вошла в положение, тройников родила. Тройняки у меня — трое детей было сразу (Уш. Шим.). Я даже тройняков рожала. На саночках меня привезли. Гора-то во какая была — тройняков носила (Уш. Шим.). Амур. (Шим.).

ТРОНУТЬСЯ, нется, сов. Подняться (о тесте). Куличи добные клали много, он сутки только в форме лежит, тронется (Пашк. Облuch.). Потом выкатываешь, тронется, стоит и печёшь (Голов. Бир.). Когда выкатываешь хлеб, он должен тронуться, расстояться, тогда он хороший будет (Алб. Скв.). Амур. (Скв.). Хаб. (Бир. Облuch.).

ТРОПИТЬ, ит, несов. Оставлять следы

(о зверях). *Звери всегда тролят* (Черн. Магд.). Амур. (Магд.).

ТРОЯК, а, м. То же, что троёчатка. *Троёчатка* — это вот трояки, якорьки с тремя крючками (Пашк. Облuch.). Хаб. (Облuch.).

ТРУБА, ы, ж. Узкая часть реки между скалистыми берегами, где вода течёт с большой скоростью. *Вода в трубе течёт быстро. Бывает труба в горах, где сжимается вода и продревивает* (Джл. Скв.). Амур. (Скв.).

ТРУБИЦА, ы, ж. Верхняя часть железного основания пещни или острога, в которую вставляется рукоятка. *У пещни трубица идёт конусом, заканчивается железным наконечником* (Нев. Лазо). *Острога? Или четыре рожки или три рожки, трубица, а в трубицу ножи насаживаются* (Блг. Окт.). Хаб. (Лазо Окт.). — Ср. 1. Трубка.

ТРУБИЧКА, и, ж. Ласк. к трубица. *Острога эдак три или четыре зуба, зазубрины тут, трубичка, в неё ратовишише — черешок остроги* (Ст. Окт.). *Трубичка надеётся на палку, острая, и даже зазубри есть* (Бдж. Лен.). Хаб. (Лен. Окт.).

1. **ТРУБКА**, и, ж. То же, что трубица. *У пещни трубка приваривается, как у тяпки, куда чёрнь вдевается* (Джл. Скв.). *Пещня, она подвид лома, а сюда деревянна ручка вставляется в трубку* (Купр. Мих.). Амур. (Мих. Скв.).

2. **ТРУБКА**, и, ж. Метелка у цветка. *Трубка сиреневым светёт у чистяка* (Лонч. Бик.). Хаб. (Бик.).

ТРУДЕНЬ, дня, м. Пчелиный самец, не выполняющий никакой работы; трутень. *Пчёлы. Есть трудени, матки. Они не кусаются [матки], и трудень не кусается* (Ст. Окт.). Хаб. (Окт.).

ТРУДЯЩИЙ, ая, е е. Трудолюбивый. *Невесту, если хвалят, то говорят, что она не балованная, трудящая* (Джл. Скв.). Амур. (Скв.).

ТРУНДА, ы, ж. 1. Низменное сырое место. *Трунда, или мочажина, — одно и то же. Вода начинает к осени вылазить, где места мягкие* (Н.-Вскр. Шим.). Амур. (Шим.).

2. Зыбкое место; трясына. *Трунда — трясына на болоте. Травка нарастёт, трунда зарастет, как кочка мягкая. Провалилась наша тёлка, под трунду ушла* (Н.-Вскр. Шим.). Амур. (Шим.).

3. Глубокая впадина с перегнившей листво́й и кореньями. *Трунда, она в виде сухих травянистых кореньев метра два глубиной. Эти коренья перегорают, а вокруг нет, и погннуть можно* (Джл. Скв.).

4. Болотный мох. *Трунда — это как мох, станешь, и нога проваливается, целые кочки трундовые были, топили ими, как торфом* (Поярк. Мих.). Амур. (Мих.).

|| Торф. *Вот есть местами торф делают, как мох, но он склоченный, прорывается, лошадь может упасть в трунду* (Поярк. Мих.). *Торфянистая почва, трунда, между камнями лежит* (Черн. Магд.). Амур. (Магд. Мих.).

5. Верхний слой земли после пала. *На трунде хлеб хорошо рбдит, особенно рожь* (Алб. Скв.). Амур. (Скв.).

ТРУНДИСТЫЙ, ая, о е. 1. Относящийся к трунде в 4-м знач. *Трунда — это как мох. Станешь, и нога проваливается, целые кочки трундистые были, топили ими, как торфом* (Поярк. Мих.). Амур. (Мих.).

2. Относящийся к трунде в 5-м знач. *Трундистые земли плодородны, их и разбрасывают* (Алб. Скв.). Амур. (Скв.).

ТРУСАК, а, м. Заяц. *Когда на охоту ходил, встречал следы трусака* (Уш. Шим.). Амур. (Шим.).

ТРУТ, а, м. Трава (какая?). *Трут называют траву. Листочки маленькие, высоко растёт. На поле только найти можно. Колочие цветочки, голубеньким цветут, припишат к одежде* (Бикин). *Трут высокий растёт* (Наг. Окт.). Хаб. (Бик. Окт.).

ТРУХНЯЧОК, к ча́, м. Пренебр. Истлевший лес, не пригодный для строительства. *Негодный лес, который идёт на дрова — трухлячок* (Нев. Лазо). Хаб. (Лазо).

ТРСЕНЬЕ. ♦ Трсенье мозгов. Сотрясение мозга. *Упал со столба — трсенье мозгов получил* (Ущ. Шим.). Амур. (Шим.).

ТРСОВИНА, ы, ж. Зыбкое место, трясына. *Ну, есть в лесу непроходима трясовина* (Поярк. Мих.). Амур. (Мих.).

ТРСУНЕЦ, и ча́, м.; обычно мн. трясунцы. Гриб из семейства трутовиковых — Polypogonaceae, растущий преимущественно на дубе. *Ходили грибы собирали, белые были, чёрные. Они вот так трсуются, трясунцами называли* (Полев. Окт.). *Трясуницы на дереве растут. Грибы это чёрные, склизкие. Мы их всё с дубов брали и со сметной жарили* (Бикин). *Трясуницы растут на дубах вкусные, а есть ещё и земляные* (Бус. Своб.). Амур. (Своб.). Хаб. (Бик. Окт.). — Ср. Чёрный гриб.

ТРСОК, ска́, м. Приспособление для очистки зерна. *Трсок трсёт, зерно падает с его в ящик. Потом зерно отгребают в кули* (Заг. Сел. Своб.). Амур. (Своб.).

ТРСХНУТЬСЯ, нусь, нёшься, сов. Сойти с ума, стать психически ненормальным. *Я вот трсхнулась: четвёртого в могилу заталкиваю* (Голов. Бир.). Амур. (Бир.).

♦ Трхнуться умом. То же, что трхнуться. *Одна женщина попалась, так она умом трхнулась* (Черн. Магд.). Амур. (Магд.).

ТУБАРЕТКА, и, ж. Табурет. *Табуретки раньше говорили, а теперь стулья* (Кас. Арх.). *Диван деревянный, кровати деревянные, табуретки* (Рад. Облuch.). Амур. (Арх.). Хаб. (Облuch.).

ТУБАРЕТОЧКА, и, ж. Ласк. к табуретка. *Табуреточка старинна, тоже мамина, можешь срисовать?* (Рад. Облuch.). Хаб. (Облuch.).

ТУГОЙ. ♦ Тутёе деньги. См. Дёньги.

ТУДАСЬ, нареч. Туда. *Пришли варить тудась* (Черн. Магд.). Амур. (Магд.).

ТУДЫ, нареч. Туда. *Дедушка с бабушкой приехали туды, никого там не было* (Арг. Лазо). *Мама не пустила туды учиться* (Внц. Лен.). *Затолкаю как-нибудь туды ногу, в обуток-то* (Пашк. Облuch.). *В сопках, туды, в Ленинском районе* (Над. Бир.). Хаб. (Бир. Лазо Лен. Облuch.).

ТУДЫ-СЮДЫ. 1. Нареч. Туда-туда. *Бёгат, бёгат туды-сюды* (Пашк. Облuch.). Хаб. (Облuch.).

2. В знач. сказуемого. Употребляется для обозначения того, что можно допустить, с чем можно согласиться. *Он еще туды-сюды* (Пашк. Облuch.). Хаб. (Облuch.).

ТУЕЗ, а, м.; мн. туюеза́ и туюезы́, туюезы́. 1. Круглый берестяной короб с деревян-

ным дном и деревянной крышкой (рис. 6, 1). А из берёсты туезы (Ам. Окт.). Туезы — ведра по два, с крышками (Уш. Шим.). Делали туезки, туезы и большой туеза делали. Или там простокваша — возили в туезках (Ам. Окт.). Все хранили в туезах с коры (Калин. Мих.). Туеза из берёсты делали, круглые с деревянным дном и крышкой (Черн. Магд.). Таки бывали туезы, молока наливали, а тут туез в руках держишь (Сам. Окт.). Амур. (Магд. Мих. Скв. Шим.). Хаб. (Окт.). — Ср. Туезок, Туразок, Турсу́к во 2-м знач., Чумáн в 2-м знач., Чумáшка, Чумáшек во 2-м знач.

2. Сплетенная из прутьев ловушка для рыб. Туеза, как морды, плетутся, их в озерах ставят (Алб. Скв.). Амур. (Скв.).

ТУЭЗЬ, я, м.; мн. т у э з и, т у э з ь я. См. Туэз в 1-м знач. Туэзи делали из берёсты (Ин-ка Арх.). Туэзья делали. У меня сейчас берестяной есть (Ин-ка Арх.). Амур. (Арх.).

ТУЭЗОК, з кá, м. То же, что туэз в 1-м знач. Туезок большой, а чумáшек такой, как корытце, и больше для ягод. А туезок всё можно было держать: и простоквашу, хлеб носили в поле, квас делали в ём (Ин-ка Арх.). Туезок он и есть туезок. Что туезок, что чумáшек — одинаково (Пашк. Облuch.). А из берёсты делали таки битончики, и туезок назывался, воды туда ли че ли (Блг. Окт.). С туезком хорошо. Его и под молоко, и под муку (Алб. Скв.). Туезки у меня на вышке есь э́зи Маруська не выбросила. Соль держали в нём (Рад. Облuch.). Туезок, конечно, меньше турсу́ка. Берёзу отдирали, туезки делали (Союз. Окт.). Амур. (Арх. Благ. Магд. Своб. Скв. Шим.). Хаб. (Бик. Лазо Лен. Магд. Облuch. Окт.). — Ср. Чумáшек во 2-м знач.

ТУЕЗОЧЕК, чка, м. Ласк. к туезок. Туезочек — посуда из берёсты, в нём носили сметану на покос (Е.-Ник. Окт.). Туезочки ранешние были (Пашк. Облuch.). На сенокос делали туезки, туезок, туезочек (Лонч. Бик.). На покос пойдем, молока, сметану всё возили в этих туезках. Ешио кака посуда? Туезочек с крышкой (Черн. Магд.). Хаб. (Бик. Облuch. Окт.). Амур. (Магд.).

ТУЕС, а, м.; мн. т у е с á, т у е с ь б. См. Туэз в 1-м знач. Кустари из берёсты туески делали. Величина их разна была. Маленькие туески, большие туеса (Джл. Скв.). С туесом и по ягоды ходили и по грибы (Заг. Сел. Своб.). Туесы с ремешками были (Кум. Шим.). Амур. (Магд. Своб. Скв. Шим.). Хаб. (Облuch. Окт.).

ТУЕС, а, м.; мн. т у э с ь я. См. Туэз. Я вспомню этот туес. Были туэсья из берёсты (Е.-Ник. Окт.). Хаб. (Окт.).

ТУЕСОК, с кá, м. Уменьш. к туес (рис. 6, 2). Кустари из берёсты туески делали. Величина их разна была, маленькие туески, большие туеса (Джл. Скв.). Пересыпь ягоды в туесок (Сол. Джл.). Туесок под соль приспособила (Черн. Магд.). Туесок круглый, а набирка плоская, хорошо к плечу прижмается (Алб. Скв.). Туески мангирски из берёсты были (Черн. Магд.). Амур. (Бел. Магд. Мих. Скв. Шим.). Хаб. (Бик. Лазо Лен. Облuch. Окт.).

ТУЕСОЧЕК, чка, м. Ласк. к туесок. Делали туесочки да на работу, молоко тамка выливали (Сад. Окт.). Из берёсты туесочки делали (Сад. Окт.). Хаб. (Окт.).

ТУЛÉЙКА, и, ж. Тулья. Износят фуражку, а потом тулейку носят (Кум. Шим.). Снята шкура с головы, только шкура снята с ухами. Выстагают на вате тулейку, тёпая (Пашк. Облuch.). Амур. (Шим.). Хаб. (Облuch.).

1. ТУЛУН, а, м.; мн. т у л у н ь я. 1. Шкура животного, снятая целиком. Тулун — это когда целиком. Козу убил, надо её тулун снять, целу, не разрезаешь шею (Бикин). Тулун — это снятая чулокко кожа с шеи козла (Лазар. Лен.). Амур. (Бел. Своб.). Хаб. (Бик. Бир. Лен. Окт.).

2. Охотничий меховой спальный мешок шерстью внутрь (рис. 16, 1). Для охоты брали тулун — спальный мешок и чулки из кожи шерстью внутрь. Ночью охотник мог сразу соскочить и посмотреть за скотом, не натягивая олочей (Лазар. Лен.). Тулун — спальный мешок. Когда на охоту едешь, — залазишь, на снег ложишься и спишь (Над. Бир.). Тулун делают из козы: шкуру снимают тулуном — мездру вниз (Бикин). Шили такие дошки, доха и тулун — спальный мешок в дорожку, когда на охоту едет (Голов. Бир.). Тулун — козье одеяло (Союз. Окт.). Амур. (Бел.). Хаб. (Бик. Бир. Лен. Окт.). — Ср. Кóзье одеяло.

3. Береста, снятая целиком. Тулун, берёсту снимаешь первую, целую, чтобы она не треснувши была — тулун. Это сама целая берёста. А потом рубашку сверху для красоты и для прочности (Бикин). Хаб. (Бик.).

2. ТУЛУН, á, м. Деревянная форма, на которую натягивают головные уборы; болванка. Шапки из козлов делали, оро́ды. На тулун натягивали, на болваны. Её размачивали, натягивали, выделывали (Пашк. Облuch.). Хаб. (Облuch.).

ТУЛУНОМ, нареч. 1. Целиком, всей шкурой, не разрезая. Снимаешь тулуном, не разрезаешь. Шкуру снять тулуном, значит, целу (Бикин). Снять шкуру тулуном, значит, не разрезая живота. Белку снимают тулуном, колонка, можно и с коровы снять тулуном (Башур. Облuch.). Тулуном плохо обдирать. Чушку горячу надо тулуном. Она мякко идёт (Черн. Магд.). Тулуном снимают, деревянную досточку учёсывают, начинают с самых лапок; малёнько надрезав, сама обдирается (Заг. Сел. Своб.). Амур. (Бел. Магд. Своб. Шим.). Хаб. (Бик. Лен. Облuch.).

2. Целым пластом. Тулуном? Если болячка будет, а потом кожа слезет — снялась тулуном. На ноге рванница была, как потом кожа тулуном сошла (Н.-Андр. Бел.). Ишь, как сгорела спина, кожа тулуном слезит (Н.-Андр. Бел.). Амур. (Бел.). — Ср. Тулу́нчиком.

3. Поднявшись вверх, вздувшись. На крыльце пол покрасила, а снег пошёл — краска тулуном встала. (Н.-Андр. Бел.). Катыргёй вынимают, вытягивают шкуру, а она шапкой сделается, тулуном (Пашк. Облuch.). Амур. (Бел.). Хаб. (Облuch.).

ТУЛУНЧИКОМ, нареч. То же, что тулуном во 2-м знач. Шкуру с ондатры снимают тулуничком, легко снимается (Кольч. Шим.). Амур. (Шим.).

ТУЛЯТЬСЯ, -яюсь, -яёшься, несов. Прятаться, скрываться, притаиваться. Ему надо утаишь что-нибудь, он и туляется и скрывается, чтоб никто не видел. Ой, гыт, туляется, чтоб его никто не видел, скрывается, гыт.

Воровство тоже раньше было (Союз. Окт.). Он гуля́тся, о́пять украсть хо́чет (Союз. Окт.). Хаб. (Окт.).

ТУМАН, а, м. Болезнь злаковых. Туман — чёрная голова. Лепёшки называли раньше, вроде светка́ (Е.-Ник. Окт.). — Ср. Чёрная голова.

ТУМБОЧКА, и, ж.; обычно мн. т у м б о ч к и. Небольшие деревянные столбы, служащие опорой. Тумбочки возле заплота́, чтоб не упал (Кн-ка Кнст.). Амур. (Кнст.).

ТУНКАТЬ, аю, аешь, несов. Экспр. Соображать. Она ничего не тункает уже (Джл. Скв.). Амур. (Скв.).

ТУПОРЕ, нареч. Устар. 1. В то время, тогда. Старики часто говорят: "Тупоре это было" (Алб. Скв.). Амур. (Скв.). — Ср. Тупоресь.

2. В этом месте, здесь. Нонче тупоре сливди́н не пьют (Джл. Скв.). Амур. (Скв.).

ТУПОРЕ, нареч. См. Тупоре в 1-м знач. Тупоре называли это уже когда пять-шесть лет назад было (Алб. Скв.). Амур. (Скв.).

ТУПОРЕ, нареч. См. Тупоре в 1-м знач. Бабушка-сверковка говорила тупоре, давно (Лонч. Бик.). Хаб. (Бик.).

ТУПОРЕСЬ, нареч. То же, что тупоре в 1-м знач. Тупоресь наводнение случилось, улицы затопило, на лодках плавали (Алб. Скв.). Амур. (Скв.).

ТУПОЙ. ◊ Тупые глаза́. См. Глаза́.

ТУПЯК, а́, м. 1. Тяжелый, тупой топор; тушица. Если топор тупой — тупяк (Каз. Хаб.). Тупяк — топор такой (Калин. Мих.). Подай тупяк, Тупяк? Это тупой топор (Бикин). Амур. (Мих.). Хаб. (Бик. Хаб.).

2. Затупленный, тупой режущий инструмент. Тупяком вырезали фигурки на туезке́ (Джл. Скв.). Амур. (Скв.).

ТУРАЗОК, з к а́, м. То же, что туэз в 1-м знач. У меня отец хорошо больно туразки́ делал (Алб. Скв.). Амур. (Скв.).

ТУРКА, и, ж. Винтовка с винтовым стволом. Турки — ружья длинноствольные (Лонч. Бик.). Турка — ружьё с длинным стволом (Лерн. Бик.). Хаб. (Бик.).

ТУРКОВАТЫЙ, ая, ое. Глуповатый, с придурью. Мы их [детей] по-разному зовём: и баламбшки, и турковаты, и чёкнуты (Уш. Шим.). Амур. (Шим.).

ТУРСУК, а, м. 1. Берестяной шитый или плетеный корб с ручкой, преимущественно для сбора ягод, овощей и др. (рис. 6, 4). Из берёсты делали туэс и турсук. Турсук содрали с берёзы и постегонку сучат. Он шитый. В турсуке сухое держат (Черн. Магд.). Отдирали берёзу, вот эти туески́, турсуки́ делали. Туезок, он поменьше. Турсуки, чё большое набирать, и дно было деревянно (Союз. Окт.). Турсук высокие́, а чурма́ны низкие (Сар. Арх.). Турсук большой делали, ведра четырёхпять, он не круелый, а полукруглый. В турсуках ягоды носили (Черн. Магд.). Турсук шьётся весь из берёсты, только для ягоды, воду не удержишь в турсуке (Уш. Шим.). Турсук — сыпали зерно для сеянца. Насыпет с пуд и ходит сеет (Уш. Шим.). Турсуки из дерева плетёные, в них держали муку (Бикин). Амур. (Магд. Мих. Своб. Скв. Шим.). Хаб. (Бик. Лен. Облuch. Окт.). Нов.-Даур.

2. То же, что туэз в 1-м знач. Турсук, туезок — одинаково. Турсук тоже посуда (Пашк.

Облuch.). Турсук называется. Его делают под мясо и квас. В нём ничего не портится (Бус. Своб.). Маленьки шили турсуки, и вода не течёт (Бус. Своб.). Турсук из берёсты, молоко хранили в нём (Н.-Вскр. Шим.). Амур. (Магд. Своб., Шим.). Хаб. (Облuch.). — Ср. Турсунок.

3. Берестяной широкий сосуд для муки. Турсук — муку держали в турсуках, берестяны́, как сельницы (Кн-ка Кнст.). Амур. (Кнст.).

4. Устар. Сумка для зерна при ручном севе. Плетухи были, это как у нас турсук. Насыпаешь пшеницу, кулаком бьёшь по турсуку, и она рассеивается (Поярк. Мих.). Амур. (Мих.).

ТУРСУ́К ТУРСУКО́М. ◊ Голова́ турсу́к турсуко́м. См. Голова́.

ТУРСУНО́К, н к а́, м. То же, что турсу́к во 2-м знач. Турсунок — посуда тка́, туезок (Наг. Окт.). Хаб. (Окт.).

ТУРСУЧОК, ч к а́, м. Уменьш.-ласк. к турсу́к в 1-м знач. Туезки́ деревянные, а турсучки берестяны́ (Наг. Окт.). Хаб. (Окт.).

2. Уменьш.-ласк.. То же, что турсу́к во 2-м знач. Еду носили в турсучках в поле. Турсук этот целый (Пашк. Облuch.). Турсучки шили раньше с крышечкой такой, простоквашу в него наливали да с собой на покос (Алб. Скв.). Амур. (Скв.). Хаб. (Облuch.).

ТУТА, нареч. В этом месте, здесь. Наш отец построил дом, а потом гесали. Каких это трудов было тут (Сам. Окт.). Хаб. (Окт.).

ТУТАКА, нареч. 1. То же, что тута. А ты тутака дурака корчишь, веточки ломаешь (Пашк. Облuch.). Жил он ешиш тутака, председатель колхозу (Пашк. Облuch.). Меньшой мой оделся и спал тутака, а ноги голы были и простыл (Поярк. Мих.). Ты тутака чё-нибудь накуролесил (Пашк. Облuch.). Амур. (Мих.). Хаб. (Облuch.).

2. В это время, в этот момент, тогда. Невесту заручают. Берут рука за руку, и вот тутака заручение сделают (Сам. Окт.). Тутака гуляют, косу заплетают (Облuchье). Хаб. (Облuch. Окт.).

ТУЧНЫЙ. ◊ Тучный дождь. См. Дождь. ◊ Тучное ненастье. См. Ненастье.

ТУЯЗ, а, м.; мн. т у я з ь я, т у я з ь я́, т у я з ы. См. Туэз в 1-м знач. Туяз, туеза делали, крышка деревянна (Пашк. Облuch.). Туязья берёзовые делали из берёсты, драли и делали (Алб. Скв.). Туязья называ́шь — в их ягода не портилась (Уш. Шим.). Такие бывали туязы (Сам. Окт.). Туязья делали такие, ягоды в их носили (Ст. Окт.). Амур. (Арх., Скв. Шим.). Хаб. (Облuch. Окт.).

ТУЯС, а, м.; мн. т у я с а́ и т у я с и. См. Туэс. Туяси тоже из берёсты, туяси высокие, круглые (Черн. Магд.). Амур. (Магд.).

ТУЯС, а́, м.; мн. т у я с ы. См. Туяс. Туясы берёзовые делали, из них зерно сеяли. С ними и по ягоды ходили (Алб. Скв.). Бывало с погребеня вытянешь туясы такие (Заг. Сел. Своб.). Амур. (Своб. Скв.).

ТЫКОТА, ы, ж. Приступообразная боль. Вот тыкота у меня сильная. Вот всё что-то тычет и тычет (Алб. Скв.). Амур. (Скв.).

ТЫРЛО, а, м. Перен. Площадка для танцев. Вечерами на тырло бегали танцевать (Н.-Вскр. Шим.). Амур. (Шим.).

ТЫСЯЧНЫЙ, ого, м. Устар. Главный распорядитель на свадьбе, тысяцкий. Тысяч-

ный или дружка — это одно и то же (Серг. Благ.). Амур. (Благ.).

ТЫЧЕЧКА, и, ж. Уменьш.-ласк. к. тычка в 3-м знач. *Ось попадает в глаз, он вытекает. Ось — это такие тычечки, на ей кругом колоса* (Бдж. Лен.). Хаб. (Лен.).

ТЫЧИНА, ы, ж. Деталь рыболовного снаряда — мордуши (см.) в виде колышка. *Мордуша из талов. Промежу у этих заплотов кладут талы. Тычина, которой притыкают морду* (Бикин). *Ход суженный, там тычины* (Пуз. Окт.). Хаб. (Бик. Окт.).

ТЫЧКА, и, ж. 1. Палка, кол, воткнутые в землю. *Надо тычки поставить сёдня к помидорам* (Бикин). *Нонче-то тычки-то ребята сами рубили для гороха* (Алб. Скв.). *Палки в середине стога ставили, тычками их называли* (Черн. Магд.). *У нас сети на тычки ставят, чтобы закрепить её* (Н.-Вскр. Шим.). Амур. (Магд. Скв.). Хаб. (Бик. Окт.). || *Мн. Тычки*. Палки, колышки, которыми что-л. огораживают или перегораживают. *Она квашонку замесит и тычки наставит, чтоб мы не трогали* (Н.-Вскр. Шим.). *Натыкал тычки, и готова кулёма. Тычки — такие колышки, как балаган соделашь* (Союз. Окт.). *Тычками речку перегорадят* (Каш. Лен.). Амур. (Шим.). Хаб. (Лен. Окт.).

2. Стебель у подсолнуха. *Головку подсолнуха мы называли сошником, а стебель — тычкой* (Козьм. Тамб.). Амур. (Тамб.).

3. Ость. *Кубанка — колос у ей колючий, а то ешь прямо голая, без оси — голоколоска. Голый колос, нет на ей тычек* (Бдж. Лен.). *Птицы стадами напали и всё зерно выбивали из пшеницы, а у ярицы — тычки, и птицы зерно не могли выбить* (Над. Бир.). Хаб. (Бир. Лен.).

4. *Перен.* Острый выступ на хребте у рыб. *У осетра на горбушке много тычек* (Союз. Окт.). Хаб. (Окт.).

5. *Перен.* Остроконечная сопка. *Вострая сопка, как тычка, вдали в небо воткнулась. Тычка — востряк, вот эдак, как палка* (Пашк. Облuch.). *Она, тычка, в небо воткнулась* (Пашк. Облuch.). Хаб. (Облuch.).

ТЫЧМЯ, нареч. Вплотную, близко один к другому. *Тычмя, почесть, сошлись с медведём* (Пашк. Облuch.). Хаб. (Облuch.).

ТЮКАВКА, и, ж. Деревянный молоток, используемый для глинобитных работ. *Тюкавка — деревянный молоток, бьют имя глину* (Сам. Окт.). *Человек пять тюкавками глину бьют* (Сам. Окт.). *А тут тюкавка — молоточек острый* (Ст. Окт.). Хаб. (Окт.).

ТЮЛЬПАН, а, м. Комнатный цветок (какой?). *Тюльпан красный, листья красивые, яркие* (Уш. Шим.). Амур. (Шим.).

ТЮНИК, а, м. Юбка особого покроя. *Тюник — коротенькая юбочка сверх кокетки по талии* (Н.-Вскр. Шим.). Амур. (Шим.).

ТЮРЕНЬКИЙ, ая, ое. Ласк. Худенький.

Она, когда замуж не выходила, тюренькая была, как я (Черн. Магд.). Амур. (Магд.).

ТЮРЯ, и, ж. 1. Окрошка. *Сделаем тюрю — окрошку* (Е.-Ник. Окт.). Хаб. (Окт.).

2. Особым способом приготовленный квас. *Сделаем тюрю в кадушечках — квас из молока, водки, хлеба* (Джл. Скв.). Амур. (Скв.).

ТЯГА, и, ж. Веревка, трос, которым крепятся маленькие сани к большим передним при перевозке бревен. *Тягю подсапки прикрепляют к головкам саней. Тягу делают крест-накрест* (Черн. Магд.). Амур. (Магд.).

ТЯГЛО, а, м. Сбруя. *Всё конское тягло зовут* (Кн-ка Кнст.). Амур. (Кнст.).

ТЯЖЕЛЫЙ. ◊ Тяжелый на ухо (на уши). О плохом слухе. *Я на ухо тяжела стала* (Черн. Магд.). *Пошибче говорите: я чажела на уши стала* (Чесн. Мих.). Амур. (Магд. Мих.).

ТЯЖОЧЕК, ч, к а, м. Ласк. Длинная жердь, которой приподнимают бревно. *Брёвна поднимают тяжочком, а еще вагой* (Джл. Скв.). Амур. (Скв.).

ТЯКУША, и, ж. Березовая палка с утолщением на конце. *Тякуша — дрын из берёзы, сук, глушить рыбу* (Войк. Кнст.). Амур. (Кнст.).

ТЯНИ-БУДА, ы, ж. Шутл. Каша из проса (буды). *Тяни-буда когда сварится — тянется за ложкой* (Над. Бир.). Хаб. (Бир.).

ТЯНИГУС, а, м. 1. Продолжительный подъем в гору или спуск с горы. *Там вон идёт тянигус километра на три* (Джл. Скв.). *Дорога пошла в тянигус* (Заг. Своб.). *Полтора-два километра — всё тянигус, кони падают, если сильно поднят чересседельник, когда в тянигус идёт* (Черн. Магд.). *Вечером потянемся опять по тянигусу* (Алб. Скв.). Амур. (Магд. Маз. Своб. Скв.).

2. Холодный северный или южный ветер. *Бывает северный тянигус и южный. Это холодный ветер* (Джл. Скв.). Амур. (Скв.).

ТЯНИГУС, а, м. См. Тянигус. *Лонись с братом сундалю тянигусом хлыняли* (Уш. Шим.). *По тянигусу лошадь не тянет* (Алб. Скв.). Амур. (Скв. Шим.). Хаб. (Лен.).

ТЯНУТЬ. ◊ Голосянку тянуть. Игра, при которой тянут одну ноту, один звук. *Голосянку тянуть — кто дольше вытянет, можно с ребёнком тянуть голосянку* (Е.-Ник. Окт.). *Давай с тобой голосянку тянуть. Тяну "у-у-у..."* (Е.-Ник. Окт.). Хаб. (Окт.).

ТЯПАТЬ, а ю, а ешь, несов. 1. Пропалывать картофель, овощи, разрыхляя землю тяпкой. *Чушек напасёшься, надо тяпать идти* (Ключи Бел.). *Мы меньше тяпали, всё больше оребали* (Черн. Магд.). Амур. (Бел. Магд.). Хаб. (Хаб.).

2. Что. Окучивать. *Пойдём тяпать картошку, дождь прошёл, а то совсем перерастёт* (Серг. Благ.). *А он мне говорит: "Не тяпай ты её, не подеребай"* (Каз. Хаб.). Амур. (Благ.). Хаб. (Хаб.).

У

УБАЙКАТЬСЯ, аюсь, аешься, сов. Экстр. Сильно устать. *Убайкался сёдни, сил нету* (Серг. Благ.). Амур. (Благ.). — Ср. *Упёкаться, Ухряпаться.*

УБЕГНУТЬ, ну, нешь, сов. Убежать.

Приехал жених, поглянулся, и убегла я (Поярз. Мих.). Амур. (Мих.).

УБЕГ, а, м. Устар. Тайный, без согласия родителей, выход замуж. *Прощаться приезжают после убегая* (Заг. Своб.). Амур. (Своб.).

УБЕГОМ, нареч. Устар. Тайком, без согласия родителей (о выходе замуж). Вот ежели любишь, а родители не отдают, дык убегом, а тут возраст выйдет — повенчают (Рад. Облуч.). Убегом-то раньше не убежали, по согласию всё делали (Заг. Сел. Своб.). А если победнее, то убегом уходит, без приданого (Уш. Шим.). Все сёстры убегом вышли, воровали их (Бикин). Раньше был такой обычай — убегом убежали (Черн. Магд.). Седьмого октября вечером убегом убежала (Арг. Лазо). Я не хотела так замуж выходить, а убегом побежала, убежала убегом ночью (Обл.-е). Я убегом увез её; не сватался (Бикин). Амур. (повсем.). Хаб. (повсем.).

УБЕГОМ, нареч. 1. Устар. См. Убегом. Выходила замуж убегом, а потом в Кумаре зарегистрировалась (Н.-Вскр. Шим.). С вечера убегом убежала (Арг. Лазо). Амур. (Благ. Магд. Скв. Шим.). Хаб. (Бик. Лазо Лен. Окт. Хаб.).

2. Тайно, скрытно. Он делал всё убегом от людей (Серг. Благ.). Амур. (Благ.).

УБИТЬСЯ. ◊ Убиться в небо. Вырасти очень высоким. В родове никого такого длинного нет, а он прямо в небо убился (Марк. Благ.). Амур. (Благ.).

УБОИНА, ы, ж. 1. Забой животного на мясо. На днях у нас убоина была, свинью убили (Джл. Скв.). Амур. (Скв.).

2. Свежее мясо. Ну чё, у тебя ешь убоина? Зарежьеш на зиму, вот тебе и убоина (Джл. Скв.). Амур. (Скв.). — Ср. Убой.

УБОЙ, я или ю, м. То же, что убоина во 2-м знач. Убой — это чистое, свежее мясо (Н.-Вскр. Шим.). Амур. (Шим.).

УБОРКА, и, ж. Оборка на одежде. Юбки длинные носили с уборками, воланами (Белояр. Маз.). Уборкой обшивали низ юбки (Алб. Скв.). Только в мастерской не берутся пиковать нам уборки (Черн. Магд.). Амур. (Арх. Магд. Маз. Скв. Шим.). Хаб. (Лен. Облуч.). Нов.-Даур. — Ср. Файбар.

УБОРКИ, рок, мн. См. Оборки. Суды ховары пришиваются. Ховари привязать — надо уборки (Пашк. Облуч.). Хаб. (Облуч.).

УБОРОЧКА, и, ж. Уменьш.-ласк. к уборка. Счас уборочки, а тогда файбары говорили (Пашк. Облуч.). От плеча шла уборочка, я пиковала на машинке (Черн. Магд.). Амур. (Магд.). Хаб. (Облуч.).

1. **УБРАТЬ**, уберу́, уберёшь, сов., что. Экстр. Загрязнить, запачкать. Ой, убрал штаны-то! Брюки-то убрал! (Благ. Окт.). Хаб. (Окт.). Нов.-Даур.

2. **УБРАТЬ**, уберу́, уберёшь, сов., что. Экстр. Потерять здоровье. Я убрала здоровьечко-то (Ст. Окт.). Хаб. (Окт.).

УБРОД, а, м. Любая непроходимая дорога. Всё замшело. Ой, уброд какой! (Е.-Ник. Окт.). Уброд — дак это вода ежели одолела где (Пуз. Окт.). Хаб. (Окт.). Нов.-Даур.

УБРОДНЫЙ, ая, ое. Глубокий, рыхлый (о снеге). Убродный снег по полям, глубокий, мяккий (Грод. Благ.). Амур. (Благ.).

УБРОСИТЬ, шу, сишь, сов., что. Забросить. Далёко-то он не может убросить (Пуз. Окт.). Тебе-то она не нужна, так убросила куда-то (Джл. Скв.). Циклон был. Крышу со всем, со стропилами убросило (Пуз. Окт.). Амур. (Скв.). Хаб. (Окт.).

УБЫТИТЬСЯ, туюсь или чуюсь, тишь-

ся, несов. Терпеть убытки, разоряться. Чё ты убытишься, народу столько назвала (Марк. Благ.). Сама не убытеться, не посылай (Кум. Шим.). Амур. (Благ. Шим.).

УВАЛИТЬ, лю, лишь, сов., что. Убить. Сёдни с братом увалили пять коз (Джл. Скв.). Такого орла увалили [о человеке] (Марк. Благ.). Амур. (Благ. Скв.).

УВАЛЬ, и, ж. Фата. Я замуж выходила, венчалась в церкви, венюк восковой, уваль до полу, длинная (Черн. Магд.). Амур. (Магд.).

УВЕЗТИ. ◊ Увезти на колокольцах. Устар. Увезти невесту венчаться в свадебном поезде. Приезжают на лошадях, посидели мы на девичнике, потом увезли меня на колокольцах (Квш. Лен.). Хаб. (Лен.).

УВЕРИТЬ, рю, ришь, несов. Поверить в бога. Как можно уверить-то. Есь которы молятся (Кук. Окт.). Хаб. (Окт.).

УГЛАТЫВАТЬ, аю, аешь, несов., что. Глотать, заглатывать. Углатывай скорее, водой запей (Саг. Арх.). Амур. (Арх.).

УГЛОВИК, а, м. Полочка или шкафчик, вделанный а угол. Угловики — шкафы — были прибиты. Они для посуды (Уш. Шим.). Амур. (Шим.).

УГЛОВИЧОК, чка́, м. Божница. В переднем углу угловичок. На их свеча стоит и денги кладут (Джл. Скв.). Амур. (Скв.). Нов.-Даур.

УГЛЯРКА, и, ж. 1. Баржа для перевозки угля. Ходит баржа — углярка называют, уголь возит (Калин. Мих.). Амур. (Мих.).

2. Помещение для хранения угля. Углярка — это уголь куда складывают (Калин. Мих.). Амур. (Мих.). — Ср. Угольник.

УГОИТЬСЯ, юсь, ишься, сов. 1. Украсить себя, нарядиться. Я, гыт, давно угоишля, можно в клуб идти (Пуз. Окт.). Хаб. (Окт.). Нов.-Даур.

2. Выпачкаться. И где же ты так угоишля? Ведь сёдни только чистое платье надела. (Серг. Благ.). Амур. (Благ.).

УГОЛ. ◊ Гнилой угол. Страница горизонта, откуда приходит обычно дождевые тучи. Сёдни дождь будет, тучи заходят с гнилого угла (Марк. Благ.). Гнилой угол, гнилое место Албазика называется: всяка туча, все дожди оттуда идут (Алб. Скв.). Амур. (Скв.).

УГОЛ. ◊ Свёртывать угол. См. Свёртывать.

УГОЛОК, лка́, м. То же, что угловик. Шкапик был, уголок (Дим. Мих.). Амур. (Мих.).

УГОЛЬНИК, а, м. То же, что углярка во 2-м знач. Угольщик. Там только уголь держат (Кн-ка Куст.). Амур. (Куст.).

1. **УГОР**, угра́ или угру́, м. Возвышенность, холм. Километров пятнадцать проходили такой угры — невысбки сопочки (Пашк. Облуч.). Всё же спахали угры, она все по уграм росла (Пашк. Облуч.). Хаб. (Облуч.).

2. **УГОР**, а, м. Рыба семейства Anguillidae. Рыба всяка была: сазан, сом, карась, козатка, плеть, тёммень, угор, ротин (Поарк. Мих.). Амур. (Мих.).

УГОРОК, рка́, м. Уменьш. к 1. Угор. Огород-то у нас на угорке был (Черн. Магд.). Амур. (Магд.).

УГОРОЧЕК, чка́, м. Уменьш.-ласк. к 1. Угор. Булты разные бывают, есь таки угорочки, и подальше болото (Пашк. Облуч.). Хаб. (Облуч.).

УГР, а, м. См. 2. Угор. Угр — рыба интерес-

на така́, еши́ш много всякой (Голов. Бир.). Хаб. (Бир.).

УГРУДИТЬ, дишь, дит, сов., кого. Экстр. Изгнать. В гражданскую войну до Владивостока дошли, эту свору всю угрудили (Черн.Магд.). Амур. (Магд.).

УГРУЗНУТЬ, ну, нешь, сов. Увязнуть в чем-л. топком, липком. Как пойдёшь весной по пашне, угрузишь по самы́ коленки, земля мягкая, липкая (Марк. Благ.). Амур. (Благ.).

УГРЮМ, а, м. Лекарственное растение (какое?). Вот еши́ш есь трава угрюм (Алб. Скв.). Угрюм раньше пили, лечились им, лис у ево узукый, зубцами. На бургу его много (Заг. Сел. Своб.). Амур. (Своб.).

УГУРЕЦ, рца́, м. Огурец. Ужась, всё засохло, а то были счас помидоры, угурцы (Пашк. Облуч.). Угурец и помидор свой посадила (Лен-ское Лен.). Амур. (Арх. Благ. Скв.). Хаб. (Бир. Лен. Облуч.).

УГУРЧИК, а, м. Уменьш.-ласк. к угурец. Кушайте малосольны угурчики (Пашк. Облуч.). Угурчики пошли, окрошку делам (Саг. Арх.). Амур. (Арх. Благ.). Хаб. (Бир. Облуч.).

УДАЛЫЙ, ая, ое. Быстрый, ловкий, споровистый в работе. Была здесь продавщица, така удаля, никогда очереди не было (Серг. Благ.). Шибко она уж удалая: и вяжет, и прядёт (Н.-Андр. Бел.). Сторко с ним работать, а по-нашему, удалый, у него в руках всё кипит (Н.-Андр. Бел.). Амур. (Арх. Бел. Благ. Магд.).

УДАРИТЬ. В словосочетаниях.

○ Ударить по яблочной. Выпить спиртного. Рая не пришла сёдни, наверно, по яблочной ударила (Поляр. Мих.). Пойдём ударим по яблочной! (Серг. Благ.). Амур. (Благ. Мих.).

○ Давление ударило. См. Давление.

УДЁРНУТЬ, ну, нешь, сов., кого-что. Дернув, стянуть с какой-л. поверхности. А прорубь была больше метра, могла бы удёрнуть калужка меня (Алб. Скв.). Амур. (Скв.).

УДОВЕЛЫЙ, ая. Вдовый. Удовеляя женщина у нас на квартире жила (Джл. Скв.). Амур. (Скв.).

УЖАХНУТЬСЯ, ну́сь, не́шьсья, сов. Ужаснуться. Мать как увидела меня, ужахнулась (Нев. Лазо). Она ужахнулась, испугалась (Лерм. Бик.). Амур. (Благ.). Хаб. (Бик. Лазо). Нов.-Даур.

УЖИЩА, и, ж. То же, что ужище. А ужищей захватить всю копну и тащить её хоть сколько (Уш. Шим.). Амур. (Шим.).

УЖИЩЕ, а, ср. Веревка, которая обычно используется для перетягивания копны, стога, воза (сена, хлеба). Ужищие — слово забайкальское. Это верёвка копны вязать (Внц. Лен.). Ужищем свяжешь копнику и везишь (Алб. Скв.). Ужищем можно затянуть хорошенько хлеб, сено. Ужищем перетягивают стог, пока он уляжется (Вен. Вяз.). Передовку соделашь и в её бастрик и верёвкой притягиваешь, верёвкой — ужищем (Бдж. Лен.). Ужищие — верёвка толстая, крепкая (Каз. Хаб.). Амур. (Кнст. Скв. Шим.). Хаб. (Бир. Вяз. Лен. Окт. Хаб.). Нов.-Даур.

УЗЕЛОЧЕК, чка, м. Перен. Зрачок. Нитка сорвалась и прямо ей в глаз, в узелочек (Заг. Сел. Своб.). Амур. (Своб.).

УЗОЛЬНИК, а, м. Устар. Бродячий торго-

вец. Раньше всё узольники ходили, они с узлами товаров ходили (Джл. Скв.). По деревням ходили с узлами, узольники назывались, товары у их (Уш. Шим.). Татары специально ездили, узел развяжет, ездит по селу, предлагат, узольник звали его (Алб. Скв.). Амур. (Скв. Шим.).

УЗОР-УБОР, а или у, м. Какое-либо украшение, дополнение к наряду, к причёске. Раньше носили не такой узор-убор, как сейчас (Каз. Хаб.). Не такой узор-убор, как теперь, на мне фата одна чего стоила (Каз. Хаб.). Хаб. (Хаб.).

УЗРЕВАТЬ. См. Узреть.

УЗРЕТЬ, ё е т, сов.; узреть, а́ е т, несов. Созревать, поспеть. Не узрела еши́ш катарá (Черн.Магд.). Зёрна узреют, семена с их валяться (Черн.Магд.). Пузанок [овес] вперёд узревал (Пашк.Облуч.). Амур. (Магд.). Хаб. (Облуч.).

УЙТИ́. ○ Уйти́ по добру́. Выйти замуж с согласия родителей. По добру ушла, сватали, не убогом (Серг.Благ.). Амур. (Благ.).

○ Годá ушли́. См. Год.

УКАНТАТЬ, а́ ю, а́ е ш ь, сов., что. Вытоптать, уничтожить. Семри две-три зайдёт в колóк, и укантает всё, останется один прутнячок (Нев. Лазо). Хаб. (Лазо).

УКАТА́ТЬ, а́ ю, а́ е ш ь, сов., кого. Экстр. Убить, уничтожить в результате многократных действий. Митрошка троих насмерть укатал (Арг.-Лазо). Хаб. (Лазо).

УКАТИТЬ, т ю́ или ч у́, сов., кого. Экстр. Убить мгновенно. Вон, говорю, легкоушка немецка, и они вылетают, а я, дурак, остался, копя-то и укатили из карбина (Нев.Лазо). Хаб. (Лазо).

УКЛАДНИК, а, м. Мучное изделие низкого качества из невыстоявшегося или перекишшего теста. Кто эти укладники-то будет есть, как кирпичи, не дала им расстояться, вот и укладники вышли (Серг.Благ.). Если укладники напекут, то тоже ешь (Башур.Облуч.). Амур. (Благ.). Хаб. (Облуч.). Нов.-Даур.

УКЛАДЫВАТЬ, а́ ю, а́ е ш ь, несов., что. Определять, назначать. Сваты укладывают, кода́ свадьбу делать, а потом невестка идёт отга́дывать, девок собира́т (Н.-Вскр.Шим.). Амур. (Шим.).

УКЛИКАТЬ, а́ ю, а́ е ш ь, несов. Вести подголосок. В этой песне укликать надо (Н.-Андр. Бел.). Амур. (Бел.).

УКОЛОДОК, а, м. Околоток, окрестность. В этот уколодок идти так не хочется (Уш. Шим.). Амур. (Шим.).

УКОЧЕВА́ТЬ, ч у́ ю, ч у́ е ш ь, сов.; укоче́вывать, а́ ю, а́ е ш ь, несов. Уехать, переехать. Здесь, на этом месте, тоже жили, да укочевали на другой двор (Н.-Андр.Бел.). Она счас укочёвала, в Ворошилове жиёт (Сам.Окт.). Предупреждали, чтоб не укочёвывали (Бус.Своб.). Тут у него изба стояла, а потом он укочевал (Ст.Окт.). Амур. (Бел.Своб.Шим.). Хаб. (Лен. Облуч.Окт.).

УКОЧЕ́ВЫВАТЬ. См. Укочевать.

УКРАДНИЧЕК, ч к а, м. Небольшой сосуд (?). Бывало, пойдёшь, украдничек принесёшь молока (Заг.Сел.Своб.). Амур. (Своб.).

УКРАС, а, м. Украшение. Отец ка́ким-то бумд́жкам украс делал (Черн.Магд.). Амур. (Магд.).

УКРЕСА́ТЬ, а́ ю, а́ е ш ь, несов., кого. Экстр. Бить, наносить удары. Он как украсел

меня по голове кулаком. Какая же это память будет? (Поярк.Мих.). Амур. (Мих.).

УКРУТКА, и, ж. Увязка, связывание чего-л. Отец мой укруткой занимался, связкой снопов (Алб.Скв.). Амур. (Скв.).

УКУБОРЕВАТЬ, а ю, а ешь, несов., что. Закупоривать. Укубoreвать надо хорошо грибы. Сверху посылай, марлечку наложишь и придавишь камнем (Уш.Шим.). Амур. (Шим.).

УКУРНУТЬСЯ, н усь, н ёшьсь, сов. Окурнуться, искупаться в воде. А я не послушалась, укурнулась всё равно (Черн.Магд.). Укурнулась и назад скорей на берег (Черн.Магд.). Амур. (Магд.).

УКУТЕРНИК, а, м. Полотенце, тряпка для рук, посуды. Не полотенце называли, а укутерник, чем руки вытирали, посуду (Черн.Магд.). Амур. (Магд.).

УЛИК, а, м. Улей. Подходишь к улику, открываешь, окуриваешь, а потом уж рамку вытаскиваешь (Покр.Бик.). Счас улики до шестнадцати-двадцати рамок (Калин.Мих.). Здесь сильные пчелы, хорбиши улики (Бус.Своб.). Амур. (Мих.Своб.). Хаб. (Бик.Вяз.).

УЛОВО, а, ср. 1. Глубокое место на реке с водоворотом. Улово называем, на выходе улово. Улово, оно глубоко крутит (Черн.Магд.). Улово – это где глубь, вода там так и крутится, там люди сразу тонут, сверху тихо, а внизу крутит (Алб.Скв.). Если попадёшь в улово, не умеешь плавать, утонуть можно (Пашк.Облuch.). Амурская плеть живёт в глубоких омутах, уловах (Уш.Шим.). Амур. (Магд.Маз.Скв.Шим.). Хаб. (Окт.). Нов.-Лаур.

2. Место на реке со стоячей водой. Водоворот – кипит вода, а улово – тихая вода (Пашк.Облuch.). За косой тихое место, вот и уловом зовут (Марк.Благ.). Уловом называем стоячую воду (Серг.Благ.). Улово подле откосов образуется, это стоячая вода (Красн.Маз.). Где течение слабое, там улово (Джл.Скв.). Амур. (Благ.Маз.Скв.). Хаб. (Лазо Облuch.).

УЛЫ, у л о в, мн. Род обуви из оленьей кожи (обычно с загнутыми кверху носами). Улы носили, только наши не носили, а другие люди были с Западу. Эту обувь носили токо якуты (Калин.Мих.). Амур. (Мих.).

УМ, а, м. Память. Уж ум-то я потеряла, ничё не помню, не найду (Е.-Ник.Окт.). Хаб. (Окт.).

◊ Дать умá. См. Дать. ◊ Попытáть умá. См. Попытáть. ◊ Тряхну́ться умом. См. Тряхну́ться.

УМАН, а, м. 1. Костный мозг. Обрезали мясо, в печке поджаривают кости, а потом разбивают их и уман едят (Джл.Скв.). Амур. (Скв.).

2. Кость с остатками мяса. Мясо обрежут, а кости уманами звали (Джл.Скв.). Амур. (Скв.).

3. Печенные в золе или на углях костра куски туши животного. Костёр нагорел хорошо, мясо закапывают в золу, оно там жжётся, потом очищают и едят уман (Башур.Облuch.). Козью голову бросили прямо с шерстью, потом вынимайшь её, очишайшь и ешь – вот это уман называли (Башур.Облuch.). Хаб. (Облuch.).

УМАНЧИК, а, м. Ласк. к умáн в 3-м знач. Сделаше уманчик, поджаришь кусок мяса на костре (Башур.Облuch.). Хаб. (Облuch.).

УМЛЁТЬ, ё ю, ё ешь. Разопреть, размякнуть под действием высокой температуры. Ботвинья в печке умлеет, чёрная соделается (Ключи Бел.). Ботвинья из отрубей и немножко муки,

она умлеет в квашне (Заг.Сел.Своб.). Амур. (Бел.Своб.).

УМОЛАКИВАТЬ, а ю, а ешь, несов., кого-что. Экстр. Уничтожать, поедая. Ешь кедровая птица. Если она нападёт на шишки, то всё умолакивает (Заг.Сел.Своб.). Амур. (Своб.).

УМОЛОТНЫЙ, а я, о е. Обильный зерном. И очень она умолотна, урожайна (Алб.Скв.). Амур. (Скв.).

УМЫШЛЕННЫЙ, а я, о е. Умный, сообразительный. Был бы дурной, а то такой умышленный, стихи про Мишку сразу запомнил (Н.-Андр.Бел.). Костя – парень умышленный, поработал на земле, потом комбайнером, теперь людям руководит (Н.-Андр.Бел.). Амур. (Бел.).

УНОРОВИТЬ, в л ю, в ишь, сов. Угодить. Неуморивная она, никак ей не угодишь, не уноровишь (Алб.Скв.). Амур. (Скв.).

УНЧУРЕИ, ё е в, мн. См. Анчурей. Унчурей шили, коротки у их голышки так, брюки наверх выпускали и ходили на охоту (Уш.Шим.). Амур. (Шим.).

УНЧУРЫ, ó в, мн. меховая обувь без голенищ, сшитая из отдельных шкур, снятых со звериных лап. Унчурей из кожи делали, вроде как моршни. На унчурь надевали арамүзы. Унчурь, арамүзы, олочи – это, наверно, ороконы так называли (Алб.Скв.). Амур. (Скв.).

УНЫВАТЬ. ◊ Здоровьем не унывать. Быть здоровым, бодрым. Раньше работали и здоровьем не унывали (Союз.Окт.). Хаб. (Окт.).

УНЫЛЬНЫЙ, а я, о е. Унылый, печальный. Уныльные песни девушки поют, плачут (Алб.Скв.). Амур. (Скв.).

УНЫРЯТЬ, я ю, я ешь, сов. Нырнуть. Нырок [утка] тоже успева́т унырять (Бикин). Хаб. (Бик.).

УПАДИНА, ы, ж. Небольшая долина между возвышенностями, впадина. Упадина, которая затем возвышенность, потом опять упадина (Алб.Скв.). Амур. (Скв.).

УПАДЫВАТЬ, а ю, а ешь, несов. Падать. Упадывает в воду пчела (Пашк.Облuch.). Хаб. (Облuch.).

УПАКОСТИТЬ, с т ю или щ у, с т ишь, сов. Напакостить, принести вред. Ешио упакостил медведь: ужйици уташиил со свинофермы (Анос.Шим.). Амур. (Шим.).

УПАСТЬ, у п а д ё т, сов. Влиться в реку, озеро, море. Там река Кумдра, она в Амур упала (Черн.Магд.). Амур. (Магд.).

◊ Упасть да пропасть. Крепко заснуть. Дожидали ночь тёмную, упасть бы да пропасть чтоб (Нев.Лазо). Хаб. (Лазо).

◊ Вал упáл. См. Вал.

УПЕКАТЬСЯ, а юсь, а ешьсь, сов. Экстр. Сильно устать. Сёдни-то уж я упекалась, всю избу выбелила. На сенокосе так упекаешься, что и ребёнка под боком не чувствуешь (Марк.Благ.). Амур. (Благ.).

УПЕНЬКАТЬ, а ю, а ешь, сов., кого. Экстр. Избить, нанести увечья. И упенкали его так, что наутро не поднялся (Черн.Магд.). Амур. (Магд.).

УПЕРЁТЬ, у п р у́, у п р ё ш ь, сов., кого. Экстр. Выгнать, удалить. Берёт быч или палку и упрёт туда, на лужок, телку (Черн.Магд.). Амур. (Магд.).

УПИВАНЬЕ, ь я, ср. Безмерное употребление спиртных напитков. Упиванья были и раньше.

Бывало, напыются некоторые, на ногах не стоят (Н.-Андр.Бел.). Амур. (Бел.).

УПЛАВИТЬ, и т, сов., безл., что. 1. Унести течением. Я на вышку ярицу таскала, а лодку уплывило (Кврж.Кнст.). Амур. (Кнст.).

2. Перен. Продать. Так они уплавили дом новый, продали (Уш.Шим.). Амур. (Шим.).

УПЛАВИТЬСЯ, в л ю с ь, в и ш ь с я, сов. Уплыть на плоту. В город, бывало, уплавится с лесом, продает его (Уш.Шим.). Амур. (Шим.).

УПОВОД, а или у, м. 1. Промежуток рабочего времени от перерыва до перерыва. Уповод жали. Два или три уповода отожнёшь, чай пьёшь (Е.-Ник.Окт.). Хаб. (Окт.). || Промежуток времени от начала работы до обеда. Часа два-три-четыре уповод. В день два уповода делашь (Бдж.Лен.). Вутром приехали, роса, пожали часа два-четыре, уповод, гыт, отжали (Е.-Ник.Окт.). Вот уж я уповод отработал: с утра до обеда (Рад.Облuch.). Амур. (Кнст.). Хаб. (Бир. Облuch.Окт.). Нов.-Даур. – Ср. У п о в о д о к, У п о д.

2. Время обеда, отдыха. Уповод в час или в половине второго – перерыв на обед в поле, обеднее время (Голов.Бир.). Хаб. (Бир.).

УПОВОД, а или у, м. См. Уповод в 1-м знач. Отработашь с утра до чаю – это уповод называется. В день вот и пройдёшь 4 уповода (Джл. Скв.). Амур. (Скв.).

|| Промежуток времени от начала работы до обеда. Время с утра до обеда – уповод, в день два уповода – утренний и вечерний (Джл. Скв.). Амур. (Бел.Кнст.Скв.).

УПОВОДОК, д к а, м. То же, что уповод в 1-м знач. А то уповодок покосим, дак домой пораньше пойдём (Бдж.Лен.). Хаб. (Лен.).

УПОД, а, м. То же, что уповод в 1-м знач. Упод прожнём, потом поедим (Бдж.Лен.). Отобдаешь, идёшь работать. Ой, говорят, уж упод отработал (Союз.Окт.). Хаб. (Лен.Окт.).

УПОРИНА, ы, ж. Упор, подпорка, поддерживающая что-л. Сзади к отвалу така упорина была (Саг.Арх.). Тут-то упорина делается, чтоб её земля не сжала (Черн.Магд.). Амур. (Арх. Магд.).

УПОРОМ, нареч. В наклон. Упором всё; упором идёшь, глядишь вниз (Черн.Магд.). Амур. (Магд.).

УПОРОТЬСЯ, р ю с ь, у п о р е ш ь с я, сов. Закончить работу, управиться. Я упоролась, сейчас с вами могу поговорить (Алб.Скв.). Амур. (Скв.).

УПОТЬ, междом. Выражение недовольства по отношению к кому-чему-н. А у нас не матерились, как счас, отец скажет на нас "употь", и всё (Джл.Скв.). Амур. (Скв.).

УПРИЮТИТЬ, т ю, т и ш ь, сов., кого. Приютить. Где бы тебя уприютить? (Нев.Лазо). Хаб. (Лазо).

УПРОПАСТИТЬ, с т ю или щ у, с т и ш ь, сов., что. Погубить. Дед их всех упропастил, было много цветов, всё пропало, не поливал их (Уш.Шим.). Амур. (Шим.).

УРАНЕЦ, н ц а, м. Лекарственное растение (какое?). Раньше был уранец, ешь мужской, ешь женский (Заг.Сел.Своб.). Амур. (Своб.).

УРГУЛЬ, я, м. См. Аргуль. Ургуль – подснежник, снег сходит, они расцветают (Мих.). Я настойку из ургуля сделала и лечилась (Черн.Магд.). Амур. (Магд.Мих.).

УРГУЛЬКА, и, ж. См. Аргулька. Ургульки – они раньше всех из земли вылазят (Пашк.

Облuch.). Ургульки – теперь подснежники, зайдешь на степь, они всяки різны (Чесн.Мих.). Ургульки кладут, когда болит, ноет (Заг.Сел.Своб.). Амур. (Благ.Мих.Своб.). Хаб. (Облuch.).

УРГУЛЬНИК, а или у, м. Многолетнее растение прострел из семейства лютиковых – Pulsatilla Adans. Корни другой раз накапливают ургульника и настаивают (Черн.Магд.). За огородами у нас было много ургульнику (Бус.Своб.). Амур. (Магд.Своб.).

УРОДНЫЙ, а я, о е. Обладающий высокой урожайностью. Когда ось в пшенице, она неуродна, а в голоколоске не было оси, она уродна была (Алб.Скв.). Голоколоска крупна, уродна была, оси в ей нет (Алб.Скв.). Амур. (Скв.).

УРОЖЕНСКИЙ, а я, о е. Коренной, исконный. Мы здешни, уроженски, всё время здесь жили (Алб.). Амур. (Скв.).

УРОК, а или у, м. Молоко первых дней у коровы после отела. Сразу ведро уроку надоила, прямо ведро уроку надоила имьям, первое молоко, оно же густое (Уш.Шим.). Амур. (Шим.). – Ср. У р о ч н о е м о л о к о.

УРОК, а или у, м. По суеверным представлениям, причина болезни от "дурного глаза". Я думала, с уроку. Они не дают выдохиться. Урок, глаз ли, или не в час пришлось сказать (Джл. Скв.). С уроку у ево младёничская была (Н.-Андр.Бел.). Амур. (Бел.Скв.). Нов.-Даур.

УРОС, а или у, м. 1. Каприз, упрямство. Вот урос пройдёт, поедем на покос (Черн.Магд.). Амур. (Магд.).

2. Капризный упрямый человек, животное. У меня конь урос был, значит, упрямый, горячий (Алб.Скв.). Приходилось работать на уросах, надо знать их характер (Алб.Скв.). Урос – это который из оглобли выплунётся, идти не хочет, хоть убей его (Бус.Своб.). В чью она родову така урос. Да вот така урос как-то (Пуз. Окт.). Амур. (Магд.Своб.Скв.Шим.). Хаб. (Окт.). Нов.-Даур.

УРОСИТЬ, с ю или ш у, с и ш ь, несов. Упрямиться, капризничать. У нас не уросил никто. Девчонки спокойны были (Н.-Вскр.Шим.). Вот дед у меня уросит, пройдёт урос, поедем на покос (Черн.Магд.). Стал её зарягать, а она уросит, не даётся (Бикин). Амур. (Благ. Бел.Магд.Маз.Своб.Скв.Шим.). Хаб. (Бик.). Нов.-Даур.

УРОСЛИВЫЙ, а я, о е. 1. Капризный, упрямый. Маленьких бабаем пугают, я урослива была (Бикин). Я такого уросливого ешиб не видела (Джл.Скв.). Амур. (Бел.Своб.Скв.). Хаб. (Бик.). Нов.-Даур. – Ср. У р о с н ы й.

2. Перен. Длительный, надоедливый (о дожде). Уросливый [дождь]: мбрось брызжет. Уж пора узомониться, а он всё идёт (Джл.Скв.). Амур. (Скв.).

УРОСНЫЙ, а я, о е. То же, что уросливый в 1-м знач. Это уросная лошадь: сразу никогда не пойдёт (Бикин). Хаб. (Бик.).

УРОЧИТЬ, ч у, ч и ш ь, несов., кого. По суеверным представлениям, вызывать болезнь "дурным глазом". Урочить – портить, значит, селазить (Марк.Благ.). Урочили детей, начинали они часто болеть (Уш.Шим.). Амур. (Шим.). (Благ.Шим.).

УРОЧЛИВЫЙ, а я, о е. По суеверным представлениям, имеющий "дурной глаз", вызывающий болезнь. Не бойтесь, я не урочливая, не селажу (Марк.Благ.). Бывают же такие уроч-

ливые: посмотрит — и цыплята дохнут (Н.-Андр.Бел.). Амур. (Бел.Благ.Скв.).

УРОЧНОЕ МОЛОКО. То же, что **Урок.** *Телку́ и имья́ [детям] дала урочного молока, уроку (Уш.Шим.). Амур. (Шим.).*

УРЫЛЬНИК, а, м. Умывальник. *Налей воды в урыльник, да вымой руки (Алб.Скв.). Амур. (Скв.).*

УРЯДНИЧИХА, и, ж. Многолетнее травянистое растение синюха голубая лазурная — *Polemonium Coeruleum* Var. *Villosum* Kom et Aliss. *От живота есь синя трава, урядничиха, от живота и от сердца, выскока трава, и светки маленькие, как звёздочка (Благ.Окт.). Хаб. (Окт.).*

УС, а, м. 1. Продольный широкий желоб в коре дерева для стока смолы. *Первопробдец снимат кору, второй ведёт усы, рёбра прорезают, в середине ус пробиват, широкий жёлб. Смола течёт в большой ус. В конце уса пробитая воронка, в воронку сбега́т смола (Джл.Скв.). Амур. (Скв.).*

2. Лесная дорога. *За ягодами по усу поехали, там машин мало ходит, а по сторонам этой дороги ягод много (Джл.Скв.). Лес будешь вывозить по усам этим (Осеж.Скв.). Амур. (Скв.).*

УСАДИТЬ, ж у́, д и ш ь, сов. Неодобр. Уйти. *Опять в магазин усадил, ничё не сказал (Черн.Магд.). Амур. (Магд.).*

УСАДЬБА, ы, ж. Ягодное место. *Место, где ягода дикая растёт, усадьба у нас называли (Поярк.Мих.). Амур. (Мих.).*

УСА́НКА, и, ж. Сорт пшеницы — *Friticum L.*, у которой колос с остями. *И усанка была. У усанки усы большы́, колбы́, у голоколбски не было усов (Поярк.Мих.). Амур. (Мих.). — Ср. Уса́тка.*

УСА́ТКА, и, ж. То же, что усанка. *Усатая пшеница — усатка называлась, как ячмень, сейчас её нет (Поярк.Мих.). Усатка — усики на колоске (Пашк.Облuch.). Пшеница была двух сортов: усатка, голоколбска (Пуз.Окт.). Амур. (Мих.). Хаб. (Облuch.Окт.).*

УСКОБЛИТЬ, б л ь, б л и ш ь, сов. Неодобр. Отправиться, уйти. *Чё, у неё есь свои порядки, и сама к нему ускобила (Заг.Сел.Своб.). Амур. (Своб.).*

УСКОЧИТЬ, ч у́, ч и ш ь, сов. Натолкнуться на кого-что-н.; наехать. *Ехал пьяный на своей куколке (машина такд была) и ускочил сразу на берзёу (Алб.Скв.). Амур. (Скв.).*

УСКРЕБНУТЬ, н у́, н ё ш ь, сов. Неодобр. Уехать, удалиться. *Живут котóры, прижились, а мно́ги готовы ускребнуть, не живут здесь. Счас переселенцы не приживаются, ускребнут сразу (Бус.Своб.). Амур. (Скв.).*

УСКРЯ́БЫВАТЬ, а ю́, а е ш ь, несов. Неодобр. Покидать какое-л. место. *А барсук своё дело делает: притворится мёртвым, и чуть оставь его — знай ускрябывает (Уш.Шим.). Амур. (Своб.Шим.).*

УСТАНОВЛЯТЬ, в л ю́, в и ш ь, сов., когочто. Останавливать ход, движение когочего-н. *Маленька ромашка, она кровотоечение устанавливают (Башур.Облuch.). Установлю корову у ворот, а потом впушю́ (Марк.Благ.). Амур. (Благ.). Хаб. (Облuch.).*

УСТАУРИТЬСЯ, р ю́ с ь, р и ш ь с я, сов. Устремлять взгляд. *Устаурится и смотрит медведь на рыбу в реке (Пашк.Облuch.). Чё устаурилась на меня? Делай! (Серг.Благ.). Амур. (Благ.). Хаб. (Облuch.).*

УСТРИЦА, ы, ж. Рыба (какая?). *И устрица в Аму́ре была, ловили (Нат.Благ.). Амур. (Благ.).*

УСТУКАТЬСЯ, а ю́ с ь, а е ш ь с я, сов. Экспр. Умереть. *Я, наверно, скоро устукаюсь (Кас.Арх.). Амур. (Арх.).*

УСТЬ, и, ж. Место впадения реки; устье. *Выселили их на усть Аму́ра, на берег, указали на место, житьё тут (Деж.Лен.). Хаб. (Лен.).*

УТАРТАТЬ, а́ ю, а́ е ш ь, сов. Экспр. Уйти, удалиться. *Они вечером куда-то утартали (Черн.Магд.). Амур. (Магд.).*

УТАЧКА, и, ж. Вытачка. *Суды утачка, а рукава повыше были (Лен-ское Лен.). Хаб. (Лен.).*

УТВЕРДЕ́ТЬ, ё́ е т, сов. Отвердеть. *И там второе целó вырежеш, пока он не утвердел совсем (Уш.Шим.). Амур. (Шим.).*

УТИ́НА, ы, ж. 1. Рыболовный крючок большого размера. *На конце лески находилась утина. Она была больше, чем теперь крючок (Алб.Скв.). К снасти привязывали утины с бамбёрками (Калин.Мих.). Утины как крючки (Джл.Скв.). Амур. (Арх.Мих.Скв.).*

2. Рыболовная снасть с большим количеством крючков. *Утину делают так: крючки острые без зазубрин привязывают к поводкам, а к ним балбёры. Поводки, штук сто, ставят, привязывают за хребти́ну. Утиной большу́ рыбу ловят (Алб.Скв.). Амур. (Скв.).*

УТИ́НОЕ ГНЕЗДО. Созвездие Малой Медведицы. *Ути́ное гнездо называли и Медведица называли (Е.-Ник.Окт.). Вот эти звёзды — Ути́но гнездо (Анос.Шим.). Амур. (Скв.Шим.). Хаб. (Окт.). — Ср. Ути́чье гнездо.*

УТИ́РКА, и, ж. Полотенце. *Концы утирки перетыкашь бумагой, черной и красной, чтоб видно было, что это полотенце (Поярк.Мих.). Возьми чистую утирку (Анос.Шим.). Амур. (Мих.Шим.).*

УТИ́ЦА, ы, ж. Созвездие (?). *Кичиги, Большая Медведица, Малая Медведица, Утица — всякие созвездия знал (Деж.Лен.). Хаб. (Лен.).*

УТИ́ЧЬЕ ГНЕЗДО. То же, что ути́ное гнездо. *Ути́чье гнездо и Ковшик назывался. Ручка и Ковшик (Е.-Ник.Окт.). Хаб. (Окт.).*

УТНЯ́, и́, ж., собир. Утки. *А утни тут всякой полно (Кольц.Шим.). Амур. (Шим.).*

УТО́К, а́, м. Толстая нить. *Мама тонко ткала, а я толсто пряду — на уток. А толсто, что отходит от неё, — уток на кули (Уш.Шим.). Амур. (Шим.).*

УТО́ЛАКИВАТЬ, а ю́, а е ш ь, несов., что. Утапгывать. *Скот ходит, утолáкиват землю, травы сби́ват (Поярк.Мих.). Амур. (Мих.).*

УТО́ЛОВАННЫЙ, а я, о е. Утоптаный, утрамбованный. *Там, у речки, как пол, всё утоловано: медведи, как скот, ходят (Пашк.Облuch.). Хаб. (Облuch.).*

УТО́ЛОК, а, м. Пашня, которая для сохранения влаги осенью специально утапгывается копытными животными. *На этой деляне делают утолок; на другой год сеять будут (Поярк.Мих.). Амур. (Мих.). — Ср. Утолóка.*

УТО́ЛОКА, и, ж. То же, что утолóк. *Первое поле пахали, а второе под утолоку. Скот ходит, утолáкивает землю, травы сби́ват. Уже на второй год пшеницу посеешь. Утолока держит влагу, рыхлая земля влагу не держит (Поярк.Мих.). Амур. (Мих.). Хаб. (Окт.). Нов.-Даур.*

УТО́ПЛЕННИК, а, м. Затонувшее дерево, коряга. *Коряжину нашёл в реке, утапленники*

намокли и лежат на дне озера (Уш.Шим.).
Поймали в сети утопленника, коряжину большу́ (Серг.Благ.). Амур. (Благ.Шим.).

УТРЕ, нареч. Утром. *Утре я буду стряпать* (Черн.Магд.). *Ты, мама, утре пойдёшь в магазин?* (Лен.-ское Лен.). Амур. (Магд.). Хаб. (Лен.). Нов.-Даур. — Ср. *Утресь, Утрось.*

УТРЕННИЦА, а, ж. Планета Венера. *Утренница поднялась, а та Полунбчица* (Пуз.Окт.). Хаб. (Окт.). — Ср. *Утренняя зарница* (зарничка), *Утренняя заря.*

УТРЕННЯЯ ЗАРНИЦА (ЗАРНИЧКА). То же, что *утренница*. *Утренняя зарница, зарничка всходит* (Е.-Ник.Окт.). *Как утренняя зарничка всходит, так и подымьмся* (Внц.Лен.). Хаб. (Лен.Окт.).

УТРЕННЯЯ ЗАРЯ. То же, что *утренница*. *Есть вечерняя заря, счас она начинат закататься: вутренна заря и вечерня* (Башур.Облuch.). *Зашла утренна заря, полунбчна зашла, она не такá, как те мелконьки звёзды, а видно её. Утренна и полунбчна — это одна заря уже зашла* (Союз.Окт.). Амур. (Шим.). Хаб. (Облuch.Окт.).

УТРЕСЬ, нареч. То же, что *утре*. *Утресь наговариваю ему, а он молчит* (Черн.Магд.). Амур. (Магд.). Нов.-Даур.

УТРОСЬ, нареч. То же, что *утре*. *Утрось я его посмотрела* (Нев.Лазо). *Утрось деду говорю, чтоб на покос собрался* (Черн.Магд.). Амур. (Магд.). Хаб. (Бир.Лазо). Нов.-Даур.

УТРОШНИЙ, а я, о е. Утренний. *Вставали дети, когда утрошняя звезда подымется* (Пуз. Окт.). *А я молоко утрошнее люблю* (Черн. Магд.). Амур. (Магд.). Хаб. (Бир.Окт.).

УТУКАН, а, м. Устар. Внебрачный ребенок. *Незаконного утуканом и всяко звали, приёмны, кто примет* (Е.-Ник.Окт.). Хаб. (Окт.).

УТУМАЛКА, и, ж. См. *Отымалка*. *Утумалкой посуду прихватывали из печки* (Джл. Скв.). *Раньше интересно так называли тряпку, которая на прихват была, утумалка* (Алб. Скв.). *Миша, где утумалка, принесть сковородку надо* (Черн.Магд.). Амур. (Магд.Скв. Шим.).

УТУПОРИ, нареч. Тогда, в ту пору. *К нам бабка-гурянка приходила, так она говорила: "лони" и "утупори"; по-своему, по-гурянки говорила* (Уш.Шим.). Амур. (Шим.).

УТЯ, и ж. Утка. *Развели утей, гусей, цыпляток* (Поляр.Мих.). Амур. (Мих.).

УТЯ-УТЯ, междом. Восклицание, которым подзывают утят. *Зову: "утя-утя", а они уплыли* (Н.-Андр.Бел.). *С утря только и слышишь: "утя-утя"*. (Серг.Благ.). Амур. (Бел.Благ.).

УТЯНУТЬСЯ, н у с ь, не ш ь с я, сов. Двигнуться за ком-н., следуя неотвязно. *За скотом утянется мошкара, комары все облепят* (Уш. Шим.). Амур. (Шим.).

УТЯТНИК, а, м. Охотник на уток. *Утятник я плохой, на уток не охотился* (Башур.Облuch.) Хаб. (Облuch.).

УТЯТНИЦА, а, ж. Собака для охоты на уток. *Утятница на уток ходит. Сеттер — это утятница* (Алб.Скв.). Амур. (Скв.).

УХАЙДОКАТЬСЯ, а ю с ь, а е ш ь с я, сов. Экспр. Чрезмерно устать от непосильной работы. *От побелки этой ухаидокалась, отлежусько* (Черн.Магд.). *Ухаидокается на огороде, а потом стонет* (Серг.Благ.). Амур. (Благ.Магд.).

УХАЙТОКАТЬ, а ю, а е ш ь с я, сов., кого.

Экспр. Уничтожить. *Волк бы её там ухаитокал* (Пашк.Облuch.). Хаб. (Облuch.).

УХВАЛИТЬСЯ, л ю с ь, л и ш ь с я, сов. Наговорить о себе много хорошего. *Как начнёт говорить, ухвалиться не может* (Нев.Лазо). Хаб. (Лазо).

УХО. ◊ *Голова два уха*. См. *Голова*. ◊ *Мёртвым ухом слышать*. См. *Слышать*. ◊ *Тяжёлый на ухо*. См. *Тяжёлый*.

УХОВЁРТКА, и, ж. Устар. Небольшая узкая лопатка, которой в старину пользовались китайские торговцы при продаже семян, лекарственных порошков. *А китайцы уховёртку за ухом носили, мдленька такд уховёртка* (Н.-Андр.Бел.). Амур. (Бел.). Нов.-Даур.

УХВАТ, а или у, м. Ловкость, сноровка. *Подцеплюсь за девками, как всё равно клещ, любили меня просто за ухват* (Уш.Шим.). Амур. (Шим.).

УХЛЯСТЫВАТЬ, а ю, а е ш ь, несов., что. Экспр. Есть с аппетитом. *Ребятишки набалуются, а потом ухлястывают за столом* (Уш.Шим.). Амур. (Шим.).

УХОДКА, и, ж. Горизонтальный проход под землей в шахте. *Уходка — это вот ёто золото, это проход вдоль. Говорят, гнать уходку* (Поляр.Мих.). Амур. (Мих.).

УХОДОВАТЬ, д у ю, д у е ш ь, сов., что. Износить. *Танька всё репетировала в плдтте и уходовада его* (Заг.Сел.Своб.). Амур. (Своб.).

УХРЯПАТЬСЯ, а ю с ь, а е ш ь с я, сов. Экспр. Сильно устать. *Ну и ухряпалась я сёдни, сил нету* (Поляр.Мих.). *За день-то, бывало, ухряпаешься, ночью руки ломит* (Марк.Благ.). Амур. (Благ.Мих.).

УЧЕНКА, и, ж. Учеба. *Мне не до учёнки было, бабы занимаются, а я сплю* (Пуз.Окт.). Хаб. (Окт.).

УШАН, а, м. Заяц. *Зайцев много было, еще называли их забайкальские ушанами, ловили их петлями* (Поляр.Мих.). — Ср. *Ушкáн, Чехáн*.

УШКАН, а, м. То же, что *ушáн*. *Ушканов было много, всех повывивали. У меня и счас ушкáньи шкуры висят* (Н.-Вскр.Шим.). *Ушкан — старинное прозвище зайцев. Попадётся ушкан в капкан, кожа тоненька, он отмотает и уйдёт* (Алб.Скв.). *На ушканов петли ставили и проволоки* (Марк.Благ.). Амур. (повсем.). Хаб. (Лен.Облuch.Окт.). Нов.-Даур.

УШКАНИЙ, а я, ь е. Заячий. *У меня и счас ушкáньи шкуры висят на шапку* (Н.-Вскр. Шим.). Амур. (Шим.).

УШКАНЬИ ОРЕХИ. Плоды ореха маньчжурского — *Juglans manshurica Maxim.* *Ушкáньи орехи больши́, их бьёшь молотком* (Уш.Шим.). Амур. (Шим.).

УШКАНЧИК, а, м. Уменьш.-ласк. к *ушкáн*. *Заяц у нас ушканчиком, ушканом назывался* (Алб.Скв.). Амур. (Скв.).

УШКИ, щ е к, мн.; ед. у ш к ó, á, ср. Петли на кожаной обуви, в которые продеваются шнурки для закрепления обуви на ноге. *Оборка продевалась в ушки. В ушки проденешь и завяжешь* (Пашк.Облuch.). *Ушки в олбчах, чтобы продеть оборку* (Е.-Ник.Окт.). Хаб. (Облuch. Окт.).

◊ *Дать на утолльные ушки*. См. *Дать*.

УШЛЫЙ, а я, о е. 1. Созревший, спелый. *Семена-то ушлые, спелые, есь* (Н.-Вскр.Шим.). *Хлеб-то уж ушлый* (Блг.Окт.). Амур. (Бел. Своб.Шим.). Хаб. (Облuch.Окт.).

2. Крупный, хорошо налившийся (о людях). *Морковка в этом году не ушла вышла, поселила, а она такá мёлка, а лук ушлый в нашем зевне получился. На всяку огородину говорят — ушла или не ушла* (Н.-Андр.Бел.). Амур. (Бел.).

3. Перен. Хитрый, изобретательный. Он ушлый человек, кого хошь проведёт (Бус. Своб.). *Еноты ушлые: приходишь, а капканы*

пусты, токо шерсть торчит (Кум.Шим.). *Ох и ушлый бригадир, рукой его не возьмёшь* (Н.-Андр.Бел.). Амур. (Бел.Шим.). Хаб. (Облук.Окт.). Нов.-Даур.

УШОЧКИ, ч е к, мн. Уменьш.-ласк. к ушкн. *Мужики кожаны хиварй носили, пришивали их, по бокам ушочки сделают* (Пашк. Облук.) Хаб. (Облук.).

УЩЕРБ. ◊ Месяц на ущербе. См. Месяц.

Ф

ФАЗАНУХА, и, ж. Самка фазана. *Фазануха — самка, она более сёренька. Он сам-то красивее* (Полярк.Мих.). Амур. (Мих.).

ФАЙБАРА, ы, ж. Устар. Оборка на одежде. *Ну файбару пришивалась к юбке. Много уборок* (Н.-Вскр.Шим.). *Юбки с файбарамы шили* (Уш.Шим.). *Файбару и к кофте пришивали* (Кум.Шим.). *С файбарамы-то? Счас уборки, тогда файбары* (Пашк.Облук.). Амур. (Скв. Шим.). Хаб. (Облук.). Нов.-Даур.

ФАЙШОНА, ы, ж. Устар. То же что фальшонка. *Файшоны чёрные, ажурные, вязаные, старухи носили* (Уш.Шим.). Амур. (Шим.).

ФАЙШОНКА, и, ж. Устар. См. Фальшонка. *Файшонки — это косыночки белые, чёрные, с зубчиками по краям, кружевные* (Джл.Скв.). Амур. (Скв.).

ФАЛЬЦОВКА, и, ж. Плотницкий инструмент (?). *Фальцовкой четверть отбирали. Шпунт идёт внутре, а фальцовка четверть отбивает* (Кн-ка Кнст.). Амур. (Кнст.).

ФАЛЬШОНКА, и, ж. Устар. Кружевная косынка или шарф (рис. 2, 5). *Фальшонка чёрна быедт, вязана такá, их называли фальшонки* (Н.-Вскр.Шим.). *Косынка без кистей чёрная. Богаты носили фальшонки вязаные; шарфы и платки звали* (Квш.Лен.). *Фальшонка сделана, она шёлкова, только в церкву ходить. Их вязали и покупали* (Пашк.Облук.). *Свахе фальшонку недели, а перед церковой сшила фальшонку* (Черн.Магд.). Амур. (Бел.Благ. Кнст.Магд.Скв.Шим.). Хаб. (Бир.Лен.Облук. Окт.). — Ср. Ф а й ш о н а, Ш а л ф о н к а.

ФАМИЛИЕ, я, ср. 1. Фамилия. *Да моё фамилие известное: Петров да Петров* (Кум. Шим.). *Говорим: моё фамилие Ляншаков* (Нат.Благ.). Амур. (Благ.Маз.Своб.Скв.Шим.).

2. Название. *Тот и другой струмент. Одно фамилие у его, рёсму счас. Он токо по-другому сделан, а фамилие одно, название одно* (Сам.Окт.). Хаб. (Окт.).

ФАНЗА, ы, ж. Землянка, избушка. *Фанзы всей артелью копали* (Пуз.Окт.). Хаб. (Окт.).

ФАНЗУШКА, и, ж. Пренебр. Избушка. *Да я фанзушку люблю срублю* (Е.-Ник.Окт.). *Токо дверь фанзушки открываю, гляжу — лежит конь* (Е.-Ник.Окт.). Хаб. (Окт.).

ФАРКОП, а, м. Приспособление, соединяющее прицеп с машиной. *Фаркоп в грузовой машине прицеп соединяет* (Кн-ка Кнст.). Амур. (Кнст.).

ФАРТ, а, м. Удача. *Фарт попадёт — так достанешь чугунок* (Алб.Скв.). Амур. (Скв.). Нов.-Даур.

ФАРТИТЬ, т и т. несов., безл. *Да вот не фартит ей, правники-то [правнуки] эти умерли* (Уш.Шим.). Амур. (Шим.). Нов.-Даур.

ФАСКНУТЬ, н у, н е ш ь, сов., кого. Побудить к преследованию, натравить (о живот-

ном). *Счас вот фаскну собаку, сразу сбежишь* (Уш.Шим.). Амур. (Шим.).

ФАТЁРА, ы, м. Квартира. *Эти дома под фатеры класть будут* (Е.-Ник.Окт.). *А вы где на фатере-то?* (Полярк.Мих.). Амур. (Мих.). Хаб. (Окт.).

ФАТКА, и, ж. Фата. *Фатки были длинные, красивые. А я без фатки выходила, убегом* (Черн.Магд.). Амур. (Магд.).

ФЕКТОВАТЬ, т у ю, т у е ш ь, несов. *Не одоббр. Вести себя заносчиво, безобразничать. Выпьёт лишнего и начнет фектовать, орёт да ругается* (Алб.Скв.). Амур. (Скв.).

ФЁЛШЕР, а, м. См. Фёршал. *Была у фелшера, и ничего она не придумала* (Нев.Лазо). Хаб. (Лазо).

ФЕРТОМ. ◊ Таким фёртом. Таким образом. *Таким фёртом его делаешь. А сёлка обрисовывалась таким фёртом* (Джл.Скв.). Амур. (Скв.).

ФЕРШАЛ, а, м. Фельдшер. *К фершалу редко ходим, травмами лечились* (Джл.Скв.). *Какой-то фершал был в роте* (Джл.Лен.). *Он фершалом работал, пообедал, лёг и уснул* (Голов. Бир.). Амур. (Скв.). Хаб. (Бир.Лен.).

ФИЛЕНСТИЦА, ы, ж. Декоративный узор, резьба на карнизах дома, наличниках, воротах. *Что это? Какá-то филёнстица на воротах* (Н.-Андр.Бел.). *Он филёнстицы по дворам делал* (Бус.Своб.). Амур. (Бел.Своб.).

ФИЛИЕНЦА, ы, ж. Устар. Грипп, инфлюенция. *Японская филиенца косила детей, как лигвкой* (Е.-Ник.Окт.). Хаб. (Окт.).

ФИНТИКЛЮШКА, и, ж. Пренебр. Изделие различной, чаще замысловатой формы. *Яришный хлеб пекли, а ешшо тарочки, да всяки финтиклюшки* (Полярк.Мих.). *Финтиклюшки какá-то наделал, игрушек-то не было* (Полярк. Мих.). Амур. (Мих.Шим.). — Ср. Ф и н т и р у л ь к а, Ф и н т и р у ш к а.

ФИНТИРУЛЬКА, и, ж. Пренебр. То же, что финтиклюшка. *Всякими финтирульками нарежут* (Пуз.Окт.). *Раньше красиво делали, натягиваю тоненьку и выпиливают всяки финтирульки* (Серг.Благ.). Амур. (Арх.Благ.). Хаб. (Окт.).

ФИНТИРУШКА, и, ж. Пренебр. То же, что финтиклюшка. *Калачики, булки всяки, финтирушки пекли* (Квш.Лен.). Хаб. (Лен.).

ФИРМА, ы, ж. Ферма. *Фирма на краю деревни. Я раньше работала на фирме* (Алб.Скв.). *У нас фирма была, я телат выхаживала, всё на фирме пропадала* (Калин.Мих.). *Тут была когда-то фирма, и мы молоко туда сдавали* (Пашк. Облук.). Амур. (Мих.Скв.Шим.). Хаб. (Облук.).

ФЛІНТУС, а, м. Плянтус. *Пол кладёшь, а кбло стенки флнтусá выкладываешь* (Джл. Скв.). Амур. (Скв.).

ФОНАРЩИК, а, м. Бакенщик. *Фонаричком был. На реке три поста у меня было и двадцать пять фонарей* (Алб.Скв.). *Пять лет ходил фонаричком* (Уш.Шим.). Амур. (Скв.Шим.).

ФОРМА, ы, ж. Одежда. *Орочоны приезжали. У их эта форма вся со зверя, и на ногах, и на себе — всё со зверя* (Калин.Мих.). Амур. (Мих.).

ФОРМАТ, а, м. Форма, внешний вид. *Месяц на ущербе — это он теряет свой формат, что ли, пошел скитаться* (Серг.Благ.). Амур. (Благ.).

ФОРСНО, нареч. *Хвастливо, щегольски, модно. Сейчас вы форсно ходите, хвастаетесь, модничаете* (Джл.Скв.). Амур. (Скв.).

ФОТОГРАФИСТ, а, м. Нов. Фотограф. *Приедет, бывало фотографист так все к нему идём, а потом карточки он даёт* (Ст.Окт.). Хаб. (Окт.).

ФРАЙТОН, а, ж. Фронтон. *Конёк — это самый верх крыши, а фрайтоны — лобовые проёмы над крышей* (Взм.Вяз.). *Фрайтон — это у окошек украшение наверху* (Каз.Хаб.). Хаб. (Вяз.Хаб.).

ХАБАЛЫ́, о́ в, мн. Устар. Самодельная рабочая обувь, которую носили старожилы Приамурья. *А раньше чём мы видели: в олёчах ходили, в хабалах, по-ихнему* (Ст. Окт.). Хаб. (Окт.).

ХАЙЛО́, а́, м. 1. Входное отверстие русской печи. *Я бил глинобитные печи. Тут у ей делаешь хайло* (Серг. Благ.). *Вот это хайло, начало печки, там суп можно поставить* (Марк. Благ.). Амур. (Благ.). — Ср. Ц е в ь ё́, Ц е л о́ в 1-м знач.

2. Горлышко у сосуда. *Вот такó у́зко хайло у бутылки* (Квш. Лен.). Хаб. (Лен. Окт.).

ХАЙРУС, а, м. Рыба хариус — *Thymallus manshuria* Maxim. *У нас идёт первая рыба: ленбок, хайрус, тальмень. Хайрус красивый, как бурундук, полоски то синеньки, то крашеньки, костей нет* (Ст. Окт.). Хаб. (Лен. Окт.).

ХАЛДОВА́ТЫЙ, а я, о е. Грубоватый, несдержанный. *Она халдоватая у нас, така невздержанна* (Алб. Скв.). Амур. (Скв.).

ХАЛЁЖА, и, м. Устар. Самогон. *Халежой и чесноком спасались наши воины, а они мёрли, потому что были нечистоплётны* (Алб.Скв.). Амур. (Скв.).

ХАЛКА, и, ж. Баржа. *Плавали по реке, чаще на халках ездили* (Каз. Хаб.). Хаб. (Хаб.).

ХАЛЫ́П, а, м.; мн. х а л ы п ы́. См. Кальпн во 2-м знач. *Халыпа — посудина такá кругла. Пули с помощью халыпа выливали токо старые охотники* (Серг. Благ.). Амур. (Благ.).

ХАЛЫ́НОЙ, а́ я, о́ е. 1. Наглый. *Дураком ты хальной, чём пристал к человеку* (Н.-Андр. Бел.). *И полою тебя, не будь хальной, ложись на кровать, поговорить не даёшь* (Н.-Андр. Бел.). Амур. (Бел.).

2. Надоедливый, назойливый. *Мыши хальной, прямо лезут под ноги* (Черн. Магд.). Амур. (Магд.).

3. Огромный, страшный (о стихии). *Вода хальной была, много домов унесло* (Черн. Магд.). *Тут кругом хальные болота* (Уш. Шим.). Амур. (Магд. Шим.).

ФУГАН, а́, м. Фуганок. *Раньше шнур у их был, так шнуром отбивали, а сейчас фуган, так фуганом, таким рубанком* (Черн.Магд.). Амур. (Магд.).

ФУКАЛКА, и, ж. 1. Пульверизатор. *Лед брется, так одеколон в фукалку налил* (Уш. Шим.). Амур. (Шим.).

2. Специальный баллончик с пульверизатором, наполненный ядовитой жидкостью для травли насекомых. *Мух много, только успевай брать эти фукалки* (Уш.Шим.). Амур. (Шим.).

ФУКНУТЬ, н у, н е ш ь, сов. Экспр. Ударить. *Я тебя фукну сейчас, что с ног свалишься* (Вен. Вяз.). Хаб. (Вяз.).

ФУРМАН, а, м. Устар. Свадебный тарантас. *Делали фурманы на свадьбу. На дороге наставил фурман и поезжай на свадьбу* (Сам.Окт.). *Едут венчаться на фурмане, в кошёвках* (Пуз.Окт.). Хаб. (Окт.).

ФУРМАНТ, а, м. См. Фурман. *На свадьбе в фурманте ехали* (Пуз.Окт.). Хаб. (Окт.).

Х

4. Неприятный, отвратительный (о запахе). *Душище от этих мышей хальной, гадко в кладовку зайти* (Н.-Андр. Бел.). *Запах хальной от водки, я её не пью* (Н.-Андр. Бел.). Амур. (Бел.).

ХАЛЯ́, нескл. Экспр. О приближении смерти, конца чего-л. *Скоро халя дам, помру значит* (Черн. Магд.). *Да уж скоро халя будет* (Биб. Благ.). *Напился и говорит: "Халя"* (Черн. Магд.). Амур. (Благ. Магд.). Нов.-Даур.

ХАНА́, ы́, ж. Устар. Китайская неочищенная водка. *Ханой китайскую водку звали* (Серг. Благ.). *Хана была во время свадьбы, её и пили, противна такá* (Кук. Вяз.). Амур. (Благ.). Хаб. (Вяз.). — Ср. Х а н ч и́ н а, Х о м а́.

ХАНТА́, ы́, ж. См. Ханя. *У китайцев была ханта, брали ханту у них* (Над. Бир.). Хаб. (Бир.).

ХАНУТЬ, н у, н е ш ь, сов. Экспр. 1. Погибнуть. *Черемица ешь на островах, съест королева и ханет. Ханул мол человек* (Красн. Маз.). Амур. (Маз.). Нов.-Даур.

2. Надолго уйти куда-н., исчезнуть. *Ушла и ханула, можно умереть и остыть, а она всё ходит за лекарством* (Серг. Благ.). Амур. (Благ.).

ХАНЧИ́НА, ы́, ж. Устар. То же, что ханя. *Раньше мне свадьбу справляли, одну бутылку, гусыню ханчины поставили, вот и всё* (Уш. Шим.). Амур. (Шим.).

ХАМКНУТЬ, н у, н е ш ь, сов. Издать кратковременный звук. *Самострел применял на изубра, он хамкнул, на дух услышишь* (Ст. Окт.). Хаб. (Окт.).

ХАПКА, и, ж. Охалка. *Нажали хапку́, вот таку́, это называлась снап* (Сам. Окт.). Хаб. (Окт.).

ХАРАХО́РКИ, р о к, мн. См. Хорóхорки. **ХАРУС**, а, м. См. Хайрус. *По рекам харус, кальн, ленбчек ешь* (Е.-Ник. Окт.). *Рыба попадат всяка: харус, щука, карась* (Ст. Окт.). Хаб. (Окт.).

ХАРЧА́ТЬ, ч у́, ч и́ ш ь, несов. Хрипеть. *Вот харчу: голоса нет, дыхания нет* (Серг.

Благ.). Амур. (Благ.). || Издавать хрип, задыхаясь. *Четыре дня дед харчал, вот адали его кто душит* (Голов. Бир.). *Дед три дня харчал, а потом помер* (Голов. Бир.). Хаб. (Бир.).

ХАРЧЁВКА, и, ж. Устар. См. Карчѣвка. Раньше харчѣвки здесь были, забегаловки (Кум. Шим.). Амур. (Шим.).

ХАРЧМА, ы, ж. Звериная тропа. *Харчмой называют тропу, по которой кабаны с гайнд идут кормоваться* (Алб. Скв.). Амур. (Скв.).

ХАРЧУН, а, м. Гусь сухонос – Сулпор-sis сугной L. *Серы гуси, гуси гагарки, ешшо было харчуны* (Деж. Лен.). *Харчуны – большшй гуси* (Деж. Лен.). Хаб. (Лен.).

ХВАТИТЬ. В словосочетаниях.

◇ Хватить (хватать) духом. 1. Действовать на обоняние (о запахе). *Избу построит, трубу отведёт, чтоб духом зверя не хватало* (Башур. Окт.). Хаб. (Облuch.).

2. Ветром прохватить. *Погода худя, и обязательно меня духом хватило* (Ст. Окт.). Хаб. (Окт.).

◇ Хватить духу. Услышать, почувствовать запах. *А хватил духу и пошёл, токо слышно, что буткал* (Пуз. Окт.). Хаб. (Окт.).

◇ Хватить мурцовки (мурцовочки). Испытать лишения, большие трудности в жизни. *Мурцовки хватили, особенно во время войны, думали, что и жить не придётся* (Пуз. Окт.). *Он умный счас-то, пока мурцовки не хватил, а потом поймёт* (Черн. Магд.). *Я по младости мурцовки хватил, а счас живу хорошо* (Алб. Скв.). *В войну хватили мурцовочки, дерунов пекли, из картошки пекли да ели* (Ключи Бел.). Амур. (Бел. Благ. Магд. Скв.). Хаб. (Облuch. Окт.). – Ср. Х п е б н у т ь.

◇ Хватить поносом. Заболеть (о расстройстве желудочно-кишечного тракта). *Дети заболеют, поносом хватит, траву реали, така гёрька была* (Чесн. Мих.). Амур. (Мих.).

ХВАТКА, и, ж. Рыболовная снасть круглой формы, плетенная из ниток (типа сачка?). *Хватка тоже сплетена из ниток на кругах с проволоки. Хватку опускают, рыба зашла, ты её схватил* (Чесн. Мих.). *Хваткой порыбачил да и домой* (Чесн. Мих.). Амур. (Мих.).

ХВОЙНА, ы, ж., единич. Игловидный лист хвойного растения, иголка хвой. *Берёшь хвойны, а под бок ветошь нарвёшь* (Е.-Ник. Окт.). Хаб. (Окт.).

ХВОРОБА, ы, ж. Экспр. Болезнь. *А с тобой какя хвороба?* (Арг. Лазо). *Хвораю, не могу, хвороба навязалась на меня* (Алб. Скв.). Амур. (Скв.). Хаб. (Лазо).

ХВОСТОВОЙ, я, м. Неодобр. Тот, кто угождает перед кем-н. *Хвостовой – человек, который хвостом подбивает, подлизывает каждому. Хвостобоев счас много, знают, где хвосток подмести* (Алб. Скв.). Амур. (Скв.). Нов.-Даур.

ХВОСТОВАЯ ЮБКА. Юбка с удлиненным подолом сзади. *Юбки с хвостом носили: перед по колена, а зад идёт метёт, хвостовые юбки, а колени видно* (Уш. Шим.). Амур. (Шим.).

ХЕЛЬШЕР, а, м. См. Фёршля. Муж мой хельшером работал, а в восемнадцатом году выбывал чигинскую пробку (Полярк. Мих.). Амур. (Мих.).

ХИБАРИНКИ, н о к, мн. Устар. Ласк.

к хибары. *Олочи были, только хибаринки, хибары на место голяшки* (Башур. Облuch.). Хаб. (Облuch.).

ХИБАРЫ, б в, мн. См. Хивары. *У меня хороши олочи были, токо хибары на место голяшки* (Башур. Облuch.). Хаб. (Облuch.).

ХИВАРИ, ё й, мн.; ед. х и в а р ь, я, м. Устар. Голенища, пришиваемые к легкой самодельной обуви – олочам (см.). *Хивари пришивались вместо голенищ* (Джл. Скв.). *Хивари из холста делали* (Джл. Скв.). *Хивари из тряпки или сукна пришивали к олочам, как голяшка* (Черн. Магд.). *К олочам пришивается стрелка [передок] и хиварь, короткая голенища* (Джл. Скв.). Амур. (Магд. Скв. Шим.). – Ср. Х о в е р и щ а.

ХИВУЗ, а или у, м. 1. Резкий зимний северный ветер. *Хивуз дуёт такой крепкий* (Бус. Своб.). *Зимой бывают хивуза, куда ни поехал, хивуз всегда тебе навстречу* (Черн. Магд.). Амур. (Магд. Своб. Скв.). Нов.-Даур. – Ср. Х и в у з и н а.

2. Еле заметный, слабый ветер. *Хивуз с падушек дуёт. В Забайкалье хивуз – сильный ветер, у нас хивузом зовут слабый ветер, дамский ветер* (Алб. Скв.). Амур. (Скв.).

ХИВУЗИНА, ы, ж. То же, что хивуз в 1-м знач. *Хивузины – страшное дело. Шибко сильный ветер* (Алб. Скв.). Амур. (Скв.).

ХИТРЯТЬ, я ю, я е ш ь, несов. Хитрить. *Надо было хитрять мне* (Лен-ское Лен.). Хаб. (Лен.).

ХИУЗ, а или у, м. См. Хивуз. Утром или днём ветерочек холодный движется, это в зимнее время хиузом называется (Уш. Шим.). *Подует хиуз, наметёт снегу, тогда все по домам сидят* (Джл. Скв.). *Хиуз – дамский ветерок. Зимой бывают хиуза* (Черн. Магд.). *На улице такой хиуз – выйти невозможно* (Джл. Скв.). Амур. (Магд. Своб. Скв.). Нов.-Даур.

ХИУЗИТЬ, и т, несов., безл. Тянуть прохладой, сквозить. *Хиузит сёдня, несёт прохладой* (Толб. Скв.). *Если окно и двери открыты, то хиузит, сквозит* (Бус. Своб.). *Ой, хиузок какой потягиват, хиузит чё-то шибко* (Н.-Андр. Бел.). Амур. (Бел. Своб. Скв.).

ХИУЗОК, з к а, м. Уменьш. ласк. к хиуз. *Сёдни хиузок-то прохладный* (Алб. Скв.). *Ой, хиузок какой потягиват* (Н.-Андр. Бел.). Амур. (Бел. Скв.).

ХЛЕБ. ◇ Хлеб горит. О засыхании зерновых на корню. *Хлеб горел, и трава горела вот недавно, всё на корню поохло* (Алб. Скв.). Амур. (Скв.).

◇ Бить хлеб. См. Бить. ◇ Городить хлеб. См. Городить.

ХЛЕБАНКА, и, ж. Небольшая деревянная миска. *Яшишки наделали – и от хлебанка сделана* (Е.-Ник. Окт.). Хаб. (Окт.).

ХЛЕБАНОЧКА, и, ж. Уменьш. ласк. к хлебанка. *Таки деревянные хлебаночки были, в их хошь что нальёшь* (Е.-Ник. Окт.). Хаб. (Окт.).

ХЛЕБНУТЬ. ◇ Хлебнуть мурцовки. То же, что хватить мурцовки. *Мурцовки-то хлебнули на своем веку, всяко было* (Взм. Вяз.). *А вот уедешь от нас, дак хлебнёшь мурцовки-то* (Серг. Благ.). Амур. (Благ.). Хаб. (Вяз.).

ХЛЕБНЯ. ◇ Три хлебни. См. Три.

ХЛЕБОЗАР, а, м. Время созревания зерновых на корню. *Жаба – гроза без грома,*

быва́т, кода́ хлебозар, кода́ хлеба зреют (Алб. Скв.). Амур. (Скв.).

ХЛЕБОЗАРКА, и, ж. Зарница. Когда хлеба поспевают, бывают на небе вспышки, хлебозарка изрёт (Алб. Скв.). Амур. (Скв.). Амур. (Скв.).

ХЛЕБОРОБ, а, м. Хлебопашество. Чем занимались? Хлеборобом. Сяли, старивались, с кем землю обрабатывали (Пашк. Облuch.). Хаб. (Облuch.).

ХЛЕДИТЬ, д ю, дишь, несов. См. Хрédить. Стал хлédить уже, уже из сил выбиваться, а на зорьке всё на Амур бегу (Уш. Шим.). Амур. (Шим.).

ХЛЕСТАТЬ, а ю, а ешь, несов. 1. Экспр. Ходить быстро, бегать. А то пешком в шесту роту хлестали (Чесн. Мих.). Амур. (Мих.). — Ср. Хлестаться в 1-м знач.

2. Неодобр. Проводить время бесцельно. Целый день хлестят по деревне, ничё не делают (Серг. Благ.). Амур. (Благ.). Хаб. (Окт.).

ХЛЕСТАТЬСЯ, ст а ю сь или ш у сь, ст а ешь с я или щ ё сь с я, несов. 1. Экспр. То же, что хлестать в 1-м знач. Че ты по домам с утра хлещешься? (Пашк. Облuch.). Хлещешься-то всё, забываешь, паря (Уш. Шим.). Михаил — вот ходак был, бывало, пойдёшь с ним за ягодой, он целый день хлещется по лесу, я еле успеваю за ним (Серг. Благ.). Амур. (Благ. Скв. Шим.). Хаб. (Облuch.). || Метаться в поисках чего-л. Коней ковать — вот бегаешь, хлещешься, собираешь по гвоздю (Пуз. Окт.). Хаб. (Окт.).

2. Неодобр. Часто менять местожительство. Хлестался по всему белу свету шестнадцать лет, потом в Перемыкино вернулась (Алб. Скв.). Чего ты хлещешься до сих пор, летаешь с места на место (Алб. Скв.). Амур. (Скв.).

3. Работать много, чрезмерно. Хотя тяжело мне было хлестаться на двух работах, но ничё. Инженер хлещется здесь, без сил остаётся, всех к делу нужно приставить (Черн. Магд.). Вот и хлещется на разных работах, раз не училась нигде (Чесн. Мих.). Целый день, бывало, хлестались на покосе (Серг. Благ.). Амур. (Магд. Бел. Мих. Скв.).

4. Вести себя предосудительно, распутничать. Какá хлещется — это уж побегушка, ветер, хлестушка, говорéли (Пашк. Облuch.). Хаб. (Облuch.). Нов.-Даур.: Хлестаться — повеласничать, повесничать.

ХЛÉСТКИЙ, а я, о е. Приносящий резкую боль, сильно кусающий. Какí хлётски комары. (Бдж. Лен.). Хаб. (Лен.).

ХЛÉСТКО, нареч. Быстро. Удалой был, хлётско ходил, на худым коне не догонишь (Пашк. Облuch.). А он-то бегал хлётско, поэтому и дознал первый (Черн. Магд.). Если лошадь хлётско бежит, то говорят: идёт бусом (Н.-Андр. Бел.). Амур. (Бел. Благ. Магд. Скв.). Хаб. (Окт.). Нов.-Даур.

ХЛЕСТУШКА, и, ж. Неодобр. Женщина легкого поведения. Какá хлещется — это уж побегушка, вётёр, хлестушка говорéли (Пашк. Облuch.). Хаб. (Облuch.). Нов.-Даур.

ХЛОПУША, и, общ. Лгун или лгунья. Хлопушка ты, хлопуша, врёшь, болташь, чё же ты врёшь, обманываешь (Вас., Бик.). Хлопуша — которая наврала, нахлопала (Е.-Ник. Окт.). Ну и хлопуша ты, Людка, ты меня не обманешь (Серг. Благ.). Амур. (Благ.). Хаб. (Бик. Окт.). Нов.-Даур.

ХЛЫНЦОЙ, нареч. Рысью. Не торопились, хлынцой ехали (Лонч. Бик.). Хаб. (Бик.). Нов.-Даур.

ХЛЫНЬ, и, ж. Легкая рысца. Переступа́т в иноход, в хлынь (Е.-Ник. Окт.). Хаб. (Окт.). Нов.-Даур.

ХЛЫНЯТЬ, я ю, я ешь, несов. Экспр. Бежать мелкой рысью (о лошади). Мы с братом по е́лани сундалой хлыняли, так говорéли (Алб. Скв.). Возьмёшь лошадь да хлыняешь день по распадкам (Уш. Шим.). Амур. (Шим. Скв.). Нов.-Даур.

ХЛЮЗДИТЬ, з д ю, з дишь, несов. Неодобр. Капризничать, сердиться. А как не по его выйде́т, так он и хлюздить начина́ет (Серг. Благ.). Счас опéть будешь хлюздить (Алб. Скв.). Амур. (Благ. Скв.).

ХЛЮЗДЯ, и, общ. Пренебр. О капризном человеке. А кто с ним играть будет? Он хлюздя (Грод. Благ.). Амур. (Благ.).

ХЛЮПКО, нареч. Много, обильно (о жидких веществах). Постным маслом намочи хлюпка, скипидарчиком можно (Алб. Скв.). Амур. (Скв.).

ХМАРА, ы, ж. 1. Туча, облако. Ой, заморочало, хмара-то какá, дождь будет (Уш. Шим.). Амур. (Шим.).

2. Ненастная, пасмурная погода. Хмара с самого утра, ишь, какой туман, темно (Н.-Вскр. Шим.). Хмара стоит такá, всё залило (Серг. Благ.). Амур. (Благ. Шим.). — Ср. Хмарь.

ХМАРИТЬ, и т, несов., безл. Покрывать тучами. Сédни хмарит, как на Доне (Н.-Андр. Бел.). Хмарит кругом (Алб. Скв.). Амур. (Бел. Благ. Скв.).

ХМАРИТЬСЯ, и т с я, несов., безл. Покрываться тучами, становиться пасмурным. На западе сédни хмарится (Серг. Благ.). Амур. (Благ.).

ХМА́РНО, катег. сост. Пасмурно. Вчера хмарно было, а сédни вёдро (Длж. Скв.). Хмарно, когда тучами небо покрыто (Поярк. Мих.). Амур. (Кнст. Мих. Скв.).

ХМА́РОВАТО, катег. сост. Пасмурно в незначительной степени. Хмаровато стало, тучки ходят (Грод. Благ.). Амур. (Благ.).

ХМА́РНЫЙ, а я, о е. 1. Пасмурный. Вчера хмарный день был, ни дождя, ни солнца (Алб. Скв.). Амур. (Скв.).

2. Дождливый, ненастный. Хмарный день у нас звали дождливый, ешибó мрочный (Черн. Магд.). Хмарная погода стояла, дожжи́лили (Белояр. Маз.). Амур. (Благ. Магд. Маз.).

ХМА́РЬ, и, ж. То же, что хмара во 2-м знач. Седни хмарь на улице, солнца не видно, холодно (Длж. Скв.). Амур. (Скв.).

ХМЕЛЬНОЙ, о Хмельные столы́. См. Стол.
ХОВА́РИ, р ё й, мн.; ед. х о в а́ р ь, я, м. См. Хивари. Ховари к о́лочам пришиваются. Ховарь из тряпок делали (Пашк. Облuch.). Ховари привязать надо, уборки. Ховари можно из тряпок, а мужики кожаны пришивали (Пашк. Облuch.). Ховарь обмотаешь вязочками (Саг. Арх.). Амур. (Арх.). Хаб. (Облuch.).

ХОВА́РЫ, р о в, мн. См. Ковары. Зímни олочи имеют подошву из полови́нки, а верх-ховары из ткани (Рад. Облuch.). К ховарам стрелку пришивают (Пашк. Облuch.). Хаб. (Облuch.).

ХОВА́РИК, а, м. См. Ковари́к. Из мешка

сделают ховарик и обёрки к олобчам (Пашк. Облуч.). Хаб. (Облуч.).

ХОВЕРИЩА, е й, мн. Устар. Голенища у самодельной обуви — олобчей. На ховерищах были длинные вязки (Пашк. Облуч.). Хаб. (Облуч.).

ХОДАК, а, м. Устар. 1. Человек, который ищет работу; поденщик. *Петя ходак был. Отправлялся по сёлам работать* (Алб. Скв.). Амур. (Скв.).

2. Человек, неутомимый в ходьбе. *Наш Михаил — вот ходак был, бывало, пойдёшь с ним за ягодой, он целый день хлещется по лесу, а я за ним* (Серг. Благ.). Амур. (Благ.).

ХОДИТЬ, и т, несов., чем. Приходить в движение с помощью двигателя внутреннего сгорания. *Пароходы ведь дровами ходили* (Черн. Магд.). *Дровами пароходы ходили, а час-то углём и нефтью* (Пашк. Облуч.). Амур. (Магд.). Хаб. (Облуч.).

◊ Ходенём ходить. О сотрясении, шатании, вращении чего-н. *Ходенём ходит, спрудуде-лат* (Пуз. Окт.). Хаб. (Окт.).

◊ Ходить бабушкой. Устар. Быть повитухой, принимать роды. *Моя мать сорок лет ходила бабушкой, сколько внучат себе навздевала* (Нев. Лазо). Хаб. (Лазо).

◊ Ходить в дорогу. Устар. Заниматься извозом, перевозить на лошадах грузы. *Он у меня в дорогу ходил: раньше груз по Зее лошади возили* (Белояр. Маз.). Амур. (Маз.).

◊ Ходить в ямщину. Устар. То же, что ходить в дорогу. *Отслужит здесь и в ямщину ходит, живёт, работает* (Заг. Сел. Своб.). Амур. (Своб.).

◊ Ходить на соль. Охотиться на зверя, подкарауливая его у солонца. *Караулили зверя на приготовленной солянке, часто говорят: "Ходит на соль"* (Алб. Скв.). Амур. (Скв.).

◊ Ходить по бабушкам. Устар. То же, что ходить бабушкой. *Свекруха ходила по бабушкам, в воду его [новорожденного] опустил* (Черн. Магд.). *Мама до старости ходила по бабушкам, все приглашали* (Н.-Андр. Бел.). Амур. (Бел. Магд.).

◊ Ходить по людям. Устар. Быть в работниках, батрачить. *С девяти лет по людям ходила* (Черн. Магд.). Амур. (Магд.).

◊ Ходить по наймочкам. Устар. Батрачить (о лице женского пола). *Не нацимала и по наймочкам не ходила, по наймочкам ходят есь* (Голов. Бир.). Хаб. (Бир.).

◊ Ходить по работникам. Устар. Батрачить (о лице мужского пола). *Ходил по работникам, бывало* (Н.-Андр. Бел.). Амур. (Бел.).

ХОДУН, а, м. Медведь, который бродит зимой по лесу; шагун. *Много таких ходунов у нас. Медведи ходят зимой, не ложатся в стячку* (Ст. Окт.). *А вот у нас ходун сколь раз в посёлок заходил, женщину одну подрал* (Алб. Скв.). Амур. (Маз. Скв.). Хаб. (Окт.).

ХОЗЯЙНОВАТЬ, н у ю, н у е ш ь, несов. Быть полновластным хозяином, распоряжаться. *Здесь раньше-то купцы хозяйновали* (Калин. Мих.). *А чё? Я счас полный хозяин, хозяйну дома, и всё* (Алб. Скв.). Амур. (Мих. Скв.).

ХОЛКА, и, ж. Ягодица. *И вот мне холку сразу повредили* (Саг. Арх.). *Холки-то вот какі стали, выросла девка* (Серг. Благ.). *О, нехороша эта женщина, холки-то прямо*

завернулись у ей (Марк. Благ.). Амур. (Арх. Благ.). Н.-Даур.

ХОЛОДАЙ, я, ж. Устар. Женское платье свободного покроя. *Холодай в виде плаття, как халат, широкий* (Н.-Вскр. Шим.). *Холодай на улицу не одевают* (Джл. Скв.). *Холодаем и халат называли или что-то широкое, как размахай* (Алб. Скв.). *Летом даже в холодае жарко* (Сол. Джел.). *Холодай такой длинный, как рубаха, старухи раньше носили* (Н.-Вскр.). Амур. (Джл. Скв. Шим.). Хаб. (Облуч.). — Ср. Холодайка.

ХОЛОДАЙКА, и, ж. Устар. То же, что холодай. *Холодайки раньше на покос надевали, это пропускное платье, с перелиной, свободно тако* (Алб. Скв.). Амур. (Скв.).

ХОЛОСТЬ, и, собир. Холостяки. *Я как холость жила, чёлку эту себе отрезала* (Квш. Лен.). Хаб. (Лен.).

ХОЛОСТЯГА, и, м. Холостяк. *Охauledник, драчун, холостяга был, как уйдёт на праздник, подерётся* (Кн-ка Кнст.). Амур. (Кнст.).

ХОЛОЧКА, и, ж. Уменьш.-ласк. к холка. *Холочка—так звали бедро, ягодицу* (Алб. Скв.). *Вот какі холочки, вся в мать* (Серг. Благ.). Амур. (Благ. Скв.).

ХОМУТИНА, ы, ж. Устар. Прозвище забайкальских казаков (?). *Хомутина — так называли забайкальских* (Кук. Вяз.). Хаб. (Вяз.).

ХОЛШОВКА, и, ж. Устар. Домотканное полотно. *Мамка соткёт холшовку, потом идёт в церкву причастие принимать* (Пашк. Облуч.). *Холшовку наткёт, сами юбки сошьём, другого материала не было* (Серг. Благ.). Амур. (Благ.). Хаб. (Облуч.).

ХОЛШОВЫЙ. ◊ Прожить век за холшовый мех. См. Прожить

ХОМА, ёй, ж. Устар. Китайская неочищенная водка. *Раньше всё больше хому пили, такá водка была* (Джл. Скв.). Амур. (Скв.).

ХОМЯЧИТЬ, ч у, ч и ш ь, несов., что. Экспр. Есть много, с жадностью (о животных). *Ишь, как чушка хомячит, только подавай* (Н.-Андр. Бел.). *Не люблю кроликов, они уж больно хомячат много, не накормить* (Бус. Своб.). *Старая корова счас начнёт хомячить, ни за что молодую не подпустит* (Н.-Андр. Бел.). Амур. (Бел. Скв.).

ХОРАН, а, м. Скупой человек. *Душечкин у нас был, его все звали хораном, шибко скупой человек* (Бус. Своб.). Амур. (Своб.).

ХОРЕЧИЙ, а я, о е. Рыжеватый, похожий на цвет меха хорька. *Красны у его волосы, хорёчы волосы* (Нев. Лазо). Хаб. (Лазо).

ХОРОВОД. ◊ Играть хоровод. См. Играть.

ХОРОХОРКИ, о в. Пренебр. 1. Рабочая поношенная обувь. *Дед, переоденься, чё ходишь в хорохорках. Да, я так зову — хорохорки* (Черн. Магд.). Амур. (Магд.).

2. Старая, всякая кухонная посуда. *Посуда-то на покос всяка різна, хорохорки эти, чашки, ложки* (Черн. Магд.). Амур. (Магд.).

ХРАПКИ, п к ó в, мн. Плоскогубцы. *Найди хrapки и вытащи гвоздь* (Зеля Зейск.). *Хrapки, они же продаются, железные* (Блг. Окт.). *Хrapки — тоже выдергивать гвозди, как шипцы* (Черн. Магд.). *Хrapки — это кусачки. Я скажу ребятам: "Дайте хrapки", а они уже знают, что это такое* (Алб. Скв.). *Вади приноси хrapки. Что за хrapки? Сказал бы тиски*

(Н.-Андр. Бел.). Амур. (Бел. Магд. Мих. Скв.). Хаб. (Вяз. Облuch. Окт.). Нов.-Даур.

ХРЕБТИНА, ы, ж. Основная веревка рыболовной снасти, к которой привязываются поводки с крючками. Утину делают так: крючки острые привязываются к поводкам, а к ним балберы. Поводки штук сто пятьдесят привязывают за хребтину. Утиной большу рыбу ловят (Алб. Скв.). Верёвка хребтиной называлась (Кас. Арх.). К этим якорям приделывается хребтина из конского волосу (Сам. Окт.). Сначала якорь бросают на хребтине (Е.-Ник. Окт.). Амур. (Арх. Скв.). Хаб. (Облuch. Окт.). — Ср. Х р е б т о в и н а.

ХРЕБТОВИК, а, м. Болезнь позвоночника у скота. Хребтовик хватал телёнка, так парили его (Деж. Лен.). Хребтовик — спина присыхат (Деж. Лен.). Хаб. (Лен.).

ХРЕБТОВИНА, ы, ж. То же, что хребтина. Хребтовина быват в калужской снасти. Поперечную проволоку протягивашь, хребтовина есь в повдольной снасти, верёвочна она, ставится на два якоря (Пашк. Облuch.). К хребтовине привязывали крючки на поводке с полметра (Джл. Скв.). Хребтовина-то сама на земле, а крюк оверху (Благ. Окт.). Амур. (Скв. Шим.). Хаб. (Облuch. Окт.).

ХРЕДИТЬ, д ю, д и ш ь, несов. Испытывать недомогание, чувствовать себя нездоровым. Я всё хредю, маленько получше, но хредю (Союз. Окт.). Хаб. (Окт.). Нов.-Даур.

ХРУДЁТЬ, д ю, д и ш ь, несов. Хрустеть. Бабу рогату стряпали, она вся в шишках, прямо хрудит, хрустит, в роте тает (Е.-Ник. Окт.). Хаб. (Окт.).

ХРУМТЁТЬ, т ю, т и ш ь, несов. Есть, жевать с хрустом. Сои нажаришь ётой в карман, хрумтишь едешь (Ключи Бел.). Амур. (Бел.).

ХРУПКА, и, ж. Ягодный кустарник, один из видов боярышнике — *Crataegus L.* Хрупка растёт вроде боярки (Кук. Вяз.). Хаб. (Вяз.).

ХРУСКИЙ, а я, о е. См. Хрушкий в 1-м знач. Сначала бляхи хрусские, крупные вяжут (Заг. Сел. Своб.). Амур. (Своб.).

ХРУШКИЙ, а я, о е. 1. Крупный. Семянки [семена тыквы, подсолнечника] хрушки у нас. Луку набрали хрушкового (Н.-Андр. Бел.). Дресва — она хрушкая, песок мелкий, она крупна (Н.-Андр. Бел.). Счас больше маленькой земляницы, а раньше, ой, как хрушка была (Алб. Скв.). Ягода хрушка, бравая да рясная была (Бус. Своб.). Амур.

(Бел. Благ. Мих. Своб. Скв.). Хаб. (Вяз.). Нов.-Даур.

2. Рослый, большой, хорошей породы (о живом существе). И хрушки звери раньше были (Взм. Вяз.). Хаб. (Вяз.).

ХРУШНЫЙ, а я, о е. См. Хрушкий в 1-м знач. Картошка у нас хрушная родилась (Алб. Скв.). Амур. (Скв.).

ХРУТКИЙ, а я, о е. Пересохший, ломкий. Котора резучка хруткая, не косили (Взм. Вяз.). Хаб. (Вяз.).

ХРУШКИ, о в, мн. Вид домашнего сухого печенья. Готовили борщ, суп, простокыша была, варенец, хрущики — печенья (Взм. Вяз.). Хаб. (Вяз.).

ХРЬПКО, нареч. Хрипло (о голосе). Видите, хрыпко говорю (Марк. Благ.). Амур. (Благ.).

ХРЮК, а, м. См. Хряк. Некастрированный боров — хрюк. Ему больше корму требуется, вот он и хрюкает (Алб. Скв.). Амур. (Скв.).

ХРЯК, а, м. Некастрированный самец свиньи. Ежели не подложенный, называли хряк, ежели холощенный — кабан (Башур. Облuch.). Хряк уже ничё не жрёт (Полярк. Мих.). Хряка особе держат (Уш. Шим.). Амур. (Бел. Мих. Шим.). Хаб. (Облuch.). — Ср. Х р ю к.

ХУДОБА, ы, ж. Пренебр. Домашний скот, обычно рогатый. Худобу накормит же надо, и это каждый день. Худобой может быть и скотина (Джл. Скв.). Амур. (Скв.). — Ср. Х у д о б а.

ХУДОНОГИЙ, а я. Слабый. Маленький был худонгий, еле ходил, ногами не мог переставлять (Н.-Андр. Бел.). Амур. (Бел.).

ХУДОРБА, ы, ж. Экспр. То же, что худоба. Идё худорбы, там и паут. Это худорба, как скот захудеет, кожа у его дубеет (Н.-Андр. Бел.). Амур. (Бел.).

ХРУСТКА, и, ж. Женский головной платок. Дай, я накроюсь хрусткой (Полярк. Мих.). Хрустку жених ей подарил (Взм. Вяз.). Амур. (Мих.). Хаб. (Вяз.).

ХУРНУТЬ, н у, н ё ш ь, сов., что. 1. Бросить, размахнувшись. Хурнул камень или комок в его, взял да хурнул (Алб. Скв.). Я, паря, камнем хурнул да промазал (Алб. Скв.). Амур. (Скв.).

2. Ударить (?). Он за мной бежал, а я его хурнул (Алб. Скв.). Амур. (Скв.).

ХЫПКИЙ, а я, о е. Болезненный, нездоровый. А здоровье-то хылко было (Уш. Шим.). Амур. (Шим.).

Ц

ЦАРАПАЛКА, и, ж. Орудие ручной копки картофеля. А мы царапалкой картошку выкапывали (Кн-ка Кнст.). Амур. (Кнст.).

ЦАРСКАЯ ДОРОГА. Устар. Тракт в Приамурье, проложенный по указу царя. Зимой ездили до Хабаровска по царской дороге, мясо возили (Над. Бир.). Царская дорога идёт от Ленинска до Хабаровска (Голов. Бир.). Хаб. (Бир.).

ЦАРСКАЯ КОЛЕСНИЦА. Устар. То же, что царская дорога. По этой дороге отец поедет в Хабаровск, царская колесница (Голов. Бир.). Хаб. (Бир.).

ЦАРСКИЕ КУДРИ. 1. Многолетняя трава из семейства лилейных — *Lilium L.* Царские кудри — трава так кудрявенька, от припадков ладили её (Уш. Шим.). Царские кудри от сердца пьют, ой, как она душиста, цветёт, как кудри. Два сорта её: красный и оранжевый (Джл. Скв.).

2. Комнатный цветок (какой?). Царские кудри вон на окне стоит [цветок], их богатыри называют. Шляпы розовы, красны, онё долго светгут (Голов. Бир.). Хаб. (Бир.).

ЦВЕТ, а или у, м. Цветок. Подарили два цвета и кувшинчик (Алб. Скв.). Возьмёшь

один цвет, другой, свяжешь их вместе. Зеленые листья вяжутся к какому-нибудь цветку. К цветку листья надо же, по одному листу, чтобы загиб цветка был внизу (Алб. Скв.). Амур. (Скв.).

○ Пойти в цвет. См. Пойти.

ЦЕВКА, и, ж. Шпилька. На цевку наматывай ниток побольше, заправишь то есть, и шей хоть весь день без перерыва. Цевка — то шпилька (Джл. Скв.). Амур. (Скв.).

ЦЕВЬЕ, я, ср. Входное отверстие в русской печи. Цевье — само куда дрова класть, само вот отверстие (Калин. Мих.). Амур. (Мих.).

ЦЕДОК, д к а́, м. Сито или иное приспособление для процеживания чего-л. Цедок делали из бересты, молоко цедили (Алб. Скв.). Амур. (Скв.).

ЦЕЛИК, а́, м. 1. Невспаханная земля, целина. Целик разрабатывали, трудно было, всё лопатами, мотыгами (Джл. Скв.). Раскопать бы мне вот тот целик, насадила бы капуста, смородины (Алб. Скв.). Амур. (Скв.).

2. Вспаханная, но не бороненная земля. Вспахнут, но не боронят. Летом вспотеет лево лежит, перепахивают, делается мягче. Земля в целик заходит (Джл. Скв.). Амур. (Скв.).

3. Целое, не деленное на части дерево. Людок-то не было, из целика делали. Людки из целика выдалбливали, долбленки такие (Бикин). Хаб. (Бик.).

ЦЕЛО, а́, ср. 1. Входное отверстие в русской печи (рис. 9, 1с). Тут листочек, камин, цело. Посадишь хлеб, цело заслонкой закрыешь. Оно должно быть обязательно прикрыто (Н.-Вскр. Шим.). Сразу шесток, а потом цело, а потом заслонка (Пашк. Облuch.). Амур. (Арх. Магд. Мих. Шим.). Хаб. (Вяз. Лазо Лен. Облuch. Окт.).

2. Верхняя лицевая часть русской печи над отверстием. А здесь сверху цело называется, над входом (Бус. Своб.). Амур. (Своб.).

3. Часть трубы русской печи, находящаяся в доме. Цело — это у печи труба в доме (Пашк. Облuch.). Хаб. (Облuch.).

ЦЕЛОВКИ, в к б в, мн. Поцелуи. Нужны-то больно мне твои целовки (Поюрк. Мих.). А у него еще пока целовки на уме (Серг. Благ.). Амур. (Благ. Мих. Скв.).

ЦЕНДРА, ы́, ж. Ручной столярный инструмент для сверления отверстий. Цендрой наворачт дыр, или бурва цендрой называли (Черн. Магд.). Амур. (Магд.). Нов.-Даур.: Цендра. — Ср. Цендровка.

ЦЕНДРАЛКА, и, ж. Ружье центрального боя. У меня была хорошая цендралка (Нев. Лазо). У его лыжи были и цендралка (Арх. Лазо). Хаб. (Лазо).

ЦЕНДРОВКА, и, ж. То же, что цендра. Цендровка, ей дерево вертят, дыры вертят. Она и сейчас есть (Серг. Благ.). Тоненькой цендровкой делают дырочки (Заг. Сел. Своб.). Амур. (Арх. Благ. Своб.). Хаб. (Вяз. Лен. Облuch. Окт.).

ЦЕНЗОВИК, а́, м. Устар. Кадровый военный. А потом цензовиков пригнали. Второй год у нас цензовики были (Черн. Магд.). Амур. (Магд.).

ЦЕНТРОБЕЖКА, ц, ж. Медогонка. Центробежка, или медогонка, для качки мёда, значит (Ст. Окт.). Хаб. (Окт.).

ЦЕПЕЛЬКА, и, ж. Рукоять цепя. Да ручка, за которую держат цепь и есть цепелька (Арх. Лазо.). Хаб. (Лазо).

ЦЕПКА, и, ж. Запор для двери в виде цепи. Вы дверь на цепку закрывайте (Калин. Мих.). Амур. (Мих.).

ЦЕПНИК, а́, м. Собака, постоянно находящаяся на цепи. Нам навстречу выскочил черный цепник, злой, всё время сидит на цепи (Чесн. Мих.). Амур. (Мих.).

ЦЕРКВА, ы, ж. Церковь. В церквау пойдешь, посмотришь, как они молятся. На бугре была церква, часовня (Уш. Шим.). Амур. (Арх. Скв. Шим.). Хаб. (Бик. Лен. Облuch.).

ЦЕТОК, т к а́, м. Приспособление для процеживания молока. У меня отец хорошо цветки делал. Вон у соседки до сих пор цветок есть, а когда-то делал (Алб. Скв.). Амур. (Скв.).

ЦИБАРКО, а, ср. Ведро. Почерпнёшь цибарку воды, а вода-то холодная, аж зубы сводит (Черн. Магд.). Амур. (Магд.).

ЦИП, а́, м. Цеп. Цип, он деревянный, а на ремне еще одна палка привязана. Человек молотит, то как бы слышится "бы-бы...", а когда двое, то: "чёрт-чёрт..." (Поюрк. Мих.). Амур. (Мих.).

ЦУЦАР, а, м. Устар. Старинное военное ружье, штуцер. Цуцар — это хорошие ружья. Оно сверху заряжалось. Я ходил с цуцером на уток (Сам. Окт.). Хаб. (Окт.).

ЦЫГАНКА, и, ж. Сорное растение из семейства амарантовых — *Amaranthus L.* Цыганка в огороде растёт. Красненька такая, сверху зелёна (Анос. Шим.). Амур. (Шим.).

ЦЫГАНСКАЯ ИГОЛКА. Толстая игла длиной до 8 см. Цыганской иголкой мешки зашивали (Калин. Мих.). Цыганская иголка большая, вот как палец (Серг. Благ.). Амур. (Благ. Мих.).

ЦЫГАНЫ, ц ы г а́ н, мн. Устар. Ряженые во время последних дней свадьбы, собирающие дары в пользу свадебного стола. После двух дней свадьбы цыганы наряжаются, ходят по дворам, курей собирают, потом снова гуляют (Серг. Благ.). Амур. (Благ.).

ЦЫКАТЬ, к а ю, к а е ш ь, несов., что. Пить чай, потягивая через губы. Только он чай цыкал (Пашк. Облuch.). Хаб. (Облuch.).

ЦЫЛЯ, междом. Окрик, которым прогоняют корову. "Ну, цыля, уходи отсюда", так коров у нас отгоняют (Кн-ка Кнст.). Амур. (Кнст.).

ЦЫПА-ЦЫПА, междом. Звукоподражательные слова для подзыва цыплят. Цыпушек — "цыпа-цыпа", а когда подрастут — "типа-типа" зовут (Поюрк. Мих.). Амур. (Мих.).

ЦЫПЛЯТНИЦА, ы, ж. Наседка с цыплятами. Цыплятница в огороде ходит, а за ней цылушки (Джл. Скв.). Когда сидит — парунья, а когда выводит — цыплятница (Пуз. Окт.). Амур. (Скв.). Хаб. (Окт.). Нов.-Даур.

ЦЮЦЯ, и, ж. Дикорастущий чеснок. С цюцей и с яйцом пекут пирожки (Алб. Скв.). Амур. (Скв.).

ЧАБАК, а, м. См. Чеба́к. *Попаде́т и чабак* (Сам. Окт.). *Чабак отменный, чабак, есть чабак* (Купр. Мих.). Амур. (Мих.). Хаб. (Окт.).

ЧАГЛЫ́, о́в, мн. Жабры. *Сазан засасывает крючок, задева́т за чаглы, а другой раз и уходит* (Кн-ка Кнст.). Амур. (Кнст.).

ЧАЕВА́РКА, и, ж. Летняя кухня. *Чаетарка* — летняя кухня (Е.-Ник. Окт.). *Сейчас в хате варим, а вот потеплее будет, уйдём в чаеварку* (Кузн. Магд.). *На дворе чаеварка стоит. Так её называют, а раньше кухонь не было, зимовье́ было* (Черн. Магд.). *Дед на весь двор це́лу ночь стонет, а днём сидит в чаеварке* (Н.-Андр. Бел.). *Жили мы в чаеварке у Спириных* (Зей). Амур. (Бел. Зейск. Магд.).

ЧАЕВО́Й. ◊ *Чаяво́й стол*. См. Стол.

ЧАЖЕ́ЛАЯ, о́й, ж. Беременная. *Она чаже́лая была* (Башур. Облuch.). Хаб. (Облuch.).

ЧАЖЕ́ЛО, нареч. Тяжело. *Мне ни́чо не чаже́ло было* (Голов. Бир.). *Амур населялся, он чаже́ло населялся* (Чесн. Мих.). *Мастером в заводе чаже́ло работать* (Уш. Шим.). *На машину вставить чаже́ло* (Обл-е). Амур. (Маз. Мих. Шим.). Хаб. (Облuch.).

ЧАЖЕ́ЛЫЙ, ая, о.е. Засушливый, жаркий (о погоде). *Погода стоит чаже́лая — ни́че не будет мелочи* (Голов. Бир.). Хаб. (Бир.).

ЧАЙ. ◊ *Второй чай*. *Время отдыха, перерыв в работе между завтраком и обедом. Работали с утренней зари и до вечерней, после завтрака ешо́ был второй чай* (Уш. Шим.). Амур. (Шим.).

◊ *Белить чай*. См. Белить. ◊ *Собирать чай*. См. Собирать.

ЧАЙНИ́К, а́, м. Любитель крепкого чая. *Ой, Мишка у меня чайник! Как заварит, аж ложка стрит* (Алб. Скв.). Амур. (Скв.).

ЧАЙНИ́ЦА, ы, ж. 1. Глиняный горшок, используемый в основном для приготовления особого чая — слива́на (см.), а также для варки пищи, хранения молочных продуктов. *Чайница — чай варить, вся семья пьёт из чайницы. Что чайница, что байдара́: гли́няна она, сверху замурована, горло широкó, как кастрюля. Каши варили в ей, супа́ варили, киселя́* (Союз. Окт.). *Самодельная байдара́, и продавали: де́нушко ма́ленько, узе́нько, а сюда пошире. Всё равно и чайница. В ней только чай* (Пашк. Облuch.). *Били яйца в чайницу и мутовой растирали* (Каз. Хаб.). *Крынки больше, чайницы мара́влены из глины* (Вас. Бик.). *Гыт, ещё не скипело, уголёчки в чайницу бросят* (Покр. Бик.). Хаб. (Бик. Облuch. Окт.).

2. Глиняная чашка, из которой пьют чай. *Чайница — это друзая была: ма́ленька с ушами — сами лепили* (Пашк. Облuch.). Хаб. (Облuch.).

ЧАЙНИ́ЦА, ы, ж. См. Чайни́ца во 2-м знач. *В чайницах чай пили, это глиняные чашки* (Покр. Бик.). Хаб. (Бик.).

ЧАЙНИ́ЧКА, и, ж. Уменьш.-ласк. к чайни́ца в 1-м знач. *Книзу поуже, кверху пошире, чайничка называются, посуоина для чая* (Квш. Лен.). *Чайнички продавали. Чайничка ма́ленька, из её только черпают* (Внц. Лен.). Хаб. (Лен.).

ЧАКА́ТЬ, аю, а ешь, несов. 1. Щелкать,

лязгать (о зубах). *Кто работал, тот хлеб ел, кто лежал, тот зубами чакал* (Внц. Лен.). *Вон как девка-то замёрзла, она зубами чакает* (Серг. Благ.). Амур. (Благ.). Хаб. (Лен.). Нов.-Даур.

2. Стучать, звякать. *Слышу, кто-то в туалете чакает. Посмотрела, а это зять печатает на машинке, чтоб нас не разбудить* (Серг. Благ.). Амур. (Благ.).

ЧАЛДОН, а, м. Устар. 1. Коренной сибиряк, русский. *Чалдонами у нас называли людей, приехавших из Красноярска, Сибири* (Куз. Шим.). *Чалдонами сибиряков у нас зовут* (Н.-Вскр. Шим.). Амур. (Шим.).

2. Жители, приехавшие в Сибирь из других областей. *Муж мой был в Сибири, так там его звали чалдоном, потому что он не их* (Алб. Скв.). Амур. (Скв.).

3. Устар. Ссыльный, бродяга. *Чалдоны когда-то сбега́ли с тюрем* (Ст. Окт.). *Чалдоны бежали из Сахалину* (Пуз. Окт.). *Чалдоны были, ссыльные сбежали. Мы на заложке сидели* (Кас. Бик.). *Чалдоны бежали с каторги, пакости́лы* (Джл. Скв.). Амур. (Скв.). Хаб. (Бик. Окт.).

ЧАЛДОНЧИ́К, а, м. Устар. Пренебр. к чалдо́н в 3-м знач. *Тут царская дорога велба́сь, вот чалдончиков и пригоняли* (Бдж. Лен.). *Кто из тюрьмы, сидел, сбежал — чалдончиками называли, има́ли их* (Бдж. Лен.). Хаб. (Лен.).

1. **ЧАЛПА́Н**, а, м. Глиняный кирпич. *Из глины наделают чалпаны и печку кладут* (Голов. Бир.). Хаб. (Бир.).

2. **ЧАЛПА́Н**, а, м. Гнездо шершней. *Чалпан — это гнездо шершней* (Биб. Благ.). Амур. (Благ.).

ЧАЛУ́ХА, и, ж. Устар. Подойник из бересты. *Чалухой называли из берёсты с обручком котелок, и доили в неё коров. Это сейчас подойник, а по-нашему чалуха* (Черн. Магд.). Амур. (Магд.).

ЧАН, а, м. Небольшая берестяная чашка квадратной формы. *Берёза стоит, с её шкуру сымают, туезки делают, чаны. Чан четырех-квадратный* (Заг. Сел. Своб.). *Чаны делали. Так со всех сторон загни́ше их берёсту. В них чай пили* (Заг. Сел. Своб.). Амур. (Своб.).

ЧАПЕ́ЛЬНИК, а, м. См. Чапелё́чник. *А чапельник у нас тогда тяжёлый был* (Кн-ка Кнст.). *Чапельника у нас не было, кочере́жкой всё делали* (Кн-ка Кнст.). Амур. (Кнст.).

ЧАПЕ́ЛЬНИК, а, м. Сковородник (рис. 5, б). *Чапельник для вынимания сковороды́* (Марус. Лазо). *Бери чапельником сковороду с плиты* (Бейт. Скв.). *У нас зовут и чапельник, и сковородник. Все́ равно* (Н.-Вскр. Шим.). Амур. (Магд. Скв. Шим.). Хаб. (Лазо). — Ср. Ча́п л е́й к а, Ч а́ п л и к, Ч а́ п л и я́, Ч а́ п л я́.

ЧАПИ́ГИ, ч а п и́ г, мн. Устар. Ручки плуга. *Теперь вырубать чапи́ги, значит, за кого держаться* (Ст. Окт.). *Чапи́ги — это два рычага взаде́, как в лисопе́де, он держит его, чтоб не упал* (Поярк. Мих.). *А соха была с чапи́гами* (Кн-ка Кнст.). *Мужчина ходит за плугом, за чапи́ги держит* (Н.-Вскр. Шим.). Амур. (Благ. Кнст. Мих. Шим.). Хаб. (Лен. Окт.).

ЧАПЛЕ́ЙКА, и, ж. То же, что чапельник. *Чаплейка — сковородник это* (Чесн. Мих.). *Сковородку мы брали чаплейкой* (Кн-ка

Кнст.). Чаплейку, бывало, возьму в руки вместо матери, а тяжело (Кн-ка Кнст.). Амур. (Кнст. Мих.).

ЧАПЛИК, а, ж. То же, что чапёльник. Чапликом брать сковородку (Пашк. Облuch.). Хаб. (Облuch.).

ЧАПЛИЯ, и́, ж. То же, что чапёльник. Чаплия для вынимания сковородки (Арг. Лазо). Хаб. (Лазо).

ЧАПЛЫГИ, чаплы́ги, мн. См. Чапы́ги. За чаплыги держатся (Калин. Мих.). Амур. (Мих.).

ЧАПЛЯ, и, ж. То же, что чапёльник. Чапля длинная была, ей хорошо доставать чугуны (Разд. Шим.). Сейчас называется сковородник, а мы его раньше называли чаплей (Кузн. Магд.). Амур. (Магд. Шим.).

ЧАПОГАН, а, м. Травянистое растение чиганды, чипан; тысячелистник азиатский — *Achillea asiatica* Serg. Чапоган беленьким цветёт, его сушат и чай заваривают (Красн. Маз.). Амур. (Маз.).

ЧАПЫГИ, чапы́ги, мн. См. Чапы́ги. Прикрепляются чапыги, а сверху прикрепляется грядиль на этом столбике (Калин. Мих.). Амур. (Мих.).

ЧАРА, ы, ж. Трутовик березовый, чага, — *Inopotus obbignus* (Pers.) Pil. Шульгу-то сейчас бы попил, чару-то эту, чару берёзову (Союз. Окт.). Хаб. (Окт.). — Ср. Шульга в 1-м знач.

ЧАРПЕЛ, а, м. Жеребёнок, теленок не старше двух лет, преимущественно годовалый. Чарпел — годовик, чёлочку, гриву подстригали (Ст. Окт.). Чарпел — жеребёнок на первом году (Бдж. Лен.). Чарпел жеребёнок звался через год. Подстригут хвост, поэтому ещё стригуном звали. Ой, какой хороший чарпел у нас был! (Алб. Скв.). Барокчын — лётошный телёнок, чарпел назывался годовалый (Деж. Лен.). Шустрый был один чарпел. Больше всех других бегал (Алб. Скв.). Лошади два года — то чарпел. Когда три года исполнится, тогда запрягаешь (Пашк. Облuch.). Чарпелы — молодняк, животное на лето угоняли, это гулевая лошадь (Деж. Мих.). Амур. (Мих. Скв.). Хаб. (Бик. Лен. Облuch. Окт.). Нов.-Даур.

ЧАРПЕЛЁНОК, н к а, м. Уменьш.-ласк. к чарпел. Чарпелёнок — маленькая лошадь (Чесн. Мих.). Амур. (Мих.).

ЧАРПЕЛЬЧИК, а, м. Ласк. к чарпел. Чарпельчик — годово́й жеребёнок, молодняк (Сад. Окт.). Хаб. (Окт.).

ЧАСИКИ, о в, мн. Растение полевая гвоздика — *Dianthus superbus* L. Она кружится, вот её и зовут ребятишки часики (Заг. Сел. Своб.). Амур. (Своб.).

ЧАСТНИК, а, м. Устар. Приезжий человек в казачью станицу; не казак. Кто не казак — частник назывался. Казьки на хуторе жили, а частники отдельно. Купцы там жили (Алб. Скв.). Амур. (Скв.).

ЧАХАЛУС, а, м. Склад для хранения зерна и продуктов. Чахалус был — амбар большой и сушилка к нему была. Был чахалус у нас. Ссуду каку-то собирали, семенная ссуда была и в чахалус ссыпали. Так стары люди прозвали, и мы так звали (Башур. Облuch.). Чахалус — взвешивали хлеб. В чахалус хлеб сдавали, пудов 220—300 яричи там было (Сам. Окт.). Чахалус — зернохранилище (Сам. Окт.). Хаб. (Бик. Облuch. Окт.).

ЧАЩА, и́, ж. 1. Густо разросшийся, трудно проходимый лес, кустарник; заросли. В Союзной жили, далёко, в самой щаше (Е.-Ник. Окт.). Чтобы штаны по щаше не рвать, шли арамужы (Е.-Ник. Окт.). В гордовник попал — это щаша, ореха растёт гордовая. Что гордовник, что щаша (Рад. Облuch.). Щаца вон на берегу, тальник вроде там тоже растёт (Алб. Скв.). Охотник не шиадйт брюки по щаше-то (Е.-Ник. Окт.). Амур. (Скв.). Хаб. (Бик. Бир. Лен. Облuch. Окт.).

2. Прутья. Щашной заплетали (Деж. Лен.). Делали бёрды из щашей и спишишли (Калин. Мих.). Обиваюсь коллями и оплетаюсь щашо́й (Над. Бир.). Заездки городили, кобылицу ставили, щашо́й всё затыкали (Е.-Ник. Окт.). Амур. (Кнст. Скв.). Хаб. (Лен. Окт.).

3. Валежник. Дикие каба́ны натаскают щаци, высотой метра два (Бикин). Берёста или суху щашу и вот зажигают её (Блг. Окт.). Сперва надо настлать щашу, сена накосить (Бдж. Лен.). Хаб. (Бик. Лен. Окт.).

4. Частокпол. Забор — щаша, повесь тряпку на щашу (Вас. Бик.). Щаша — плетень стоит (Деж. Лен.). Двор загорожен щашо́й, жердями всё больше (Чесн. Мих.). Амур. (Мих.). Хаб. (Бик. Лен.).

ЧАЩЕВО́Й, а́я, о́е. Растущий в щаче, в зарослях. Щашинны́ орехи, щашевá ореха — кругленька ореха. Где щаша, там и хороша ореха (Союз. Окт.). Хаб. (Окт.). — Ср. Чашинны́й.

ЧАШИННЫ́Й, а́я, о́е. То же, что щашево́й. Щашинны́ орехи, щашевá ореха — кругленьки орехи. Где щаша́, там хороша́ ореха (Союз. Окт.). Хаб. (Окт.).

ЧАЩИЧКА, и, ж. Ласк. к щаша́ в 1-м знач. Растёт, где щашичка, орешник, березняк (Ам. Окт.). Хаб. (Окт.).

ЧЕ, местоим. 1. Вопросительное. Обозначает вопрос о предмете, явлении, признаке, действии и т.д. А че́ в торее? (Голов. Бир.). Ну, че́, па́ря? Ставить надо быки! (Блг. Окт.). Я че́ вам, я козо́ вам расскажу? (Сам. Окт.). Грядку гребёшь. Че́ оставься? — Борозда. (Н.-Вскр. Шим.). Амур. (Шим.). Хаб. (Бик. Бир. Окт.).

2. Вопросительное, в знач. нареч. Почему? По какой причине? Зачем? Че́ ты ё́ё шевелил? (Бдж. Лен.). Че́ девок-то учить? Чужой товар (Е.-Ник. Окт.). Не оне́, дак тут че́ бы не жить? (Ам. Окт.). Че́-то я не помню (Сам. Окт.). Хаб. (Лен. Окт.).

3. Относительное. Че́ посеешь, то взойдёт (Полярк. Мих.). Амур. (Мих.).

ЧЕБА́К, а́, м. Рыба амурский чебак из семейства карповых — *Lenciscus Waleckii*. Ой, чебака поймал, несёт Ванька (Рад. Облuch.). Чебак небольшая рыба. Чебак крупнее, чем голянь (Вен. Вяз.). И ленок тоже не костлявый, вкусный, на чебака похож (Ст. Окт.). Чебак ловили небольшой, белый, широкопоясый, толстенный (Калин. Мих.). Амур. (Мих. Благ. Кнст. Скв.). Хаб. (Вяз. Облuch. Окт.).

ЧЕБА́ЧОК, чк а́, м. Уменьш.-ласк. к чебак. Ой, чебака́ поймал, несет Ванька. Чеба́чка поймал (Рад. Облuch.). Хаб. (Облuch.).

ЧЕБЕШО́К, шк а́, м. Стебелек. Есть трава перелбйка — один от её чебешок идёт от листочка и цветочек беленький от поносу (Бдж. Лен.). Хаб. (Лен.).

ЧЕБОТАРИТЬ, р ю, р и ш ь, несов. Сапожничать. Да, когда-то чеботарили (Н.-Андр. Бел.).

Павел тот чеботарил на заставе, подшивал валенки (Уш. Шим.). Амур. (Бел. Шим.).

ЧЕБОТАРЬ, я, м. Устар. Сапожник. Чеботарь – сапожник (Саг. Окт.). Чеботарь шил йчици (Н.-Андр. Бел.). Амур. (Бел.). Хаб. (Окт.).

ЧЕКА, и, ж. Стержень, вставляемый в отверстие на концах осей, болтов; чека. Таки чеки – шпенёк, глубже, мельче спускать на ей (Е.-Ник. Окт.). А это чека, две чеки у сохи (Пуз. Окт.). Хаб. (Окт.).

ЧЕКАНЫ, ч е к а н, мн. Женская меховая обувь из шкурок, снятых с ног дикой козы. Выделывали лапки, от коз отрезали. Шили чеканы. Чеканы – подошвы делали из сыромяты (Калин. Мих.). Амур. (Мих.). – Ср. Ч и к а м ы.

ЧЕКМАРЬ, я, м. Деревянный большой молоток (рис. 7, 8). Большая колотушка навроде молотка – чекмарь, им забивают клин между брёвнами (Уш. Шим.). Чекмарём вышибают валёк – плот пльи (Уш. Шим.). Чекмарь вроде деревянного молотка. Тормоса им выбивали (Алб. Скв.). Обрезается чурак, делаешь деревянный молот – чекмарь, когда бревно на шантёй кладут (Поярк. Мих.). Амур. (Магд. Маз. Мих. Своб. Скв. Шим.).

ЧЕЛГАН, а, м.; мн. челганá. Охотничья ловушка на волков, барсуков, енотов в виде искусственных ям. Челган, челгана – ямы, которые роют, когда охотятся на барсука и енота. Барсуков из ямы доставали проволокой (Чесн. Мих.). Амур. (Мих.).

ЧЕЛЕЗЕНЬ, з н я, м. См. Сёлезень. Челезень – недопаханный в сердёке клочок пашни (Пуз. Окт.). Хаб. (Окт.).

ЧЕЛОБИТЬЕ, я, ср. Устар. Пирушка после удачного сватовства. Свечи зажгут и заручьются. Пришли ко мне свататься. Запой соделали, заручёнье, или челобитье (Джл. Скв.). Амур. (Скв.).

ЧЕЛОВЕЧЕСКИЙ БАГУ́ННИК. Багульник болотный из семейства вересковых – *Ledum palustre* L. Есть у нас багульник скотский и человеческий. Скотский багульник всегда зелёный, ко́ло озёр растёт, как чушки болеют, его едят (Красн. Маз.). Амур. (Маз.).

ЧЕМЕРИШНИК, а, м. Растение чемерица из семейства лилейных – *Veratrum* L. Чемеришник ест корова и пропадёт (Бус. Своб.). Амур. (Своб.). – Ср. Ч е р е м и к а, Ч е р е м и ц а.

ЧЕМОДАШЕК, ш к а, м. Пренебр. к чемодан. Чемодашек взяла и села в бричку. (Уш. Шим.). Амур. (Шим.).

ЧЕМПИОНЧИК, а, м. Ласк. Гриб шампиньон, род *Agaricus*. Белянки бёлы, солили. Чемпиончики были (Е.-Ник. Окт.). Хаб. (Окт.).

ЧЕНБУР, а, м. Повод уздечки, на котором водят или за который привязывают верховую лошадь; ченбур. Ченбур – это повод лошадиный. За ченбур привяжешь и стоит лошадь, водить её на ченбуре (Внц. Лен.). Хаб. (Лен.).

ЧЕПОК, п к а, м. Деталь ловушки на зверя пасти (см.). Чепком настораживали пасть, насторожку и притягивали нить (Алб. Скв.). Амур. (Скв.).

ЧЕПУРИТЬСЯ, р ю с ь, р и ш ь с я, несов. Ирон. Придавать себе яркий, нарядный вид. Чепурится перед зеркалом всё время. За собой смотрит,ухаживает (Алб. Скв.). Амур. (Скв.).

ЧЕПУРНОЙ, а́ я, о́ с. Ирон. Любящий придавать себе яркий, нарядный вид. В зеркало смотрит – чепурной мужик будет (Уш. Шим.). Чепурная, которая перед зеркалом всё время чепурится, ухаживает за собой (Алб. Скв.). Амур. (Скв. Шим.).

ЧЕПУРКИ, р о к, мн. Часть спины у плеч. Она её на чепурки посадила да и уронила. Девочка бедная так на ножку и упала (Алб. Скв.). Амур. (Скв.).

ЧЕРВЬ, я, м. Змея. Червь может укусить. Змей-то здесь было полно (Алб. Скв.). Нет, я работать не буду: здесь столько червей! (Алб. Скв.). Амур. (Скв.).

ЧЕРВЯК, а́ т, м. Устар. 1. Двуручная пила. Червяком пьлят. Это пила ручная. Всё у нас там червяк, а здесь пила (Черн. Магд.) Пилу, что сейчас пьлят, её называли червяк (Черн. Магд.). Пила – червяк по-забайкальски (Уш. Шим.). Пила – раньше червяком звали (Блг. Окт.). Амур. (Арх. Магд. Скв. Шим.). Хаб. (Окт.).

2. Поперечная пила. Червяк – поперечная пила (Ст. Окт.). Хаб. (Окт.).

3. Серп. Червяк – серп называли (Черн. Магд.). Амур. (Магд.).

ЧЕРВЯЧОК, ч к а́, м. Соцветие в виде кисти мелких цветов. Шудобник цветёт краснеьким червячком, он на покосах растёт (Союз. Окт.). Хаб. (Окт.).

ЧЕРДАК, а́, м. Экспр. Голова. Чердак совсем не работает (Пашк. Облuch.). Хаб. (Облuch.).

ЧЕРЕЗЬ, нареч. 1. Поверх какого-н. предмета (с одной его стороны на другую). Сазаны эти как только дошли, так черезь. А остальные ни одна не перескочит невод (Ст. Окт.). Залив перегородят, заёддки городили. Тожно её [рыбу] ловят, или скачет черезь, а там скок (Джк. Лен.). Хаб. (Лен. Окт.).

2. Выше красв, с верхом. Черезь налила чаю, полный стакан. (Пашк. Облuch.). Чтоб хлеб не перелетал черезь (Бдж. Лен.). Хаб. (Лен. Облuch.).

ЧЕРЕМИКА, и, ж. То же, что чемеришник. Черемика есть. Этой травы много, она по покосам, она ёдка, горькая. Я экзему черемикой вылечил (Заг. Сел. Своб.). Черемика эта есть, длинные такие лобасты [листья] (Белояр. Маз.) Амур. (Маз. Своб.).

ЧЕРЕМИЦА, ы, ж. То же, что чемеришник. Черемица – ядовитая трава, пчёлы их сами остерегаются (Бдж. Лен.). Черемица тут на островах есть. Коровы, если съест, может ка́нуть (Красн. Маз.). Амур. (Маз.). Хаб. (Лен.).

ЧЕРЁМКА, и, ж. 1. Дерево черемухи. Тайга нарастёт: всяки кусты, черёмка, осина (Союз. Окт.). В островах черёмка, яблонька, боярка, шитишка (Черн. Магд.). Черёмка, груши, яблочки, ранетки, сливы – как сейчас-то растут (Чесн. Мих.). Моя черёмка рано зацветает (Заг. Сел. Своб.). Амур. (Кнст. Магд. Мих. Своб. Шим.). Хаб. (Окт.).

2. Собр. Плоды этого дерева. Мы черёмку вёдрами таскали (Буссе Своб.). Черёмка ещё не поспела (Заг. Сел. Своб.). Была одна черёмка, сушили её на зиму, пирожки делали (Пашк. Облuch.). Черёмку собирали, сушили, молотли, потом пироги пекли. За черёмкой в острова ездили (Пуз. Окт.). Амур. (Арх. Мих. Своб. Скв. Шим.). Хаб. (Лен. Облuch. Окт.). – Ср. Ч е р ё м х а.

ЧЕРЁМХА, и, ж. То же, что черёмка. Другой раз черёмха родится, а молоть негде. Сюды [в тесто] черёмхи поможат (Пашк. Облuch.). Хаб. (Облuch.).

ЧЕРЕН, чёрена или чёрна, м. Устар. Рукоятка какого-н. предмета, орудия. Куштан за черен держит и копёт (Сам. Окт.). Черен у лопаты (Е.-Ник. Окт.). Сак сделаешь из проволоки и черен к нему (Н.-Вскр. Шим.). Амур. (Мих. Шим.). Хаб. (Окт.).

ЧЕРЕНЬ, чёреня или чёрня, м.; мн. чёрни или чёрени. См. Черен. Черень палка, а к нему привязывают бабóg (Сам. Окт.). Три вот так рожки на черень одевают (Пашк. Облuch.). Топор на кривом черне (Наг. Окт.). Три палочки прикреплены к черни, к ей приделывались грабки, к черню (Наг. Окт.). А острога, вообще, она вот на черену, конечно, ну, там, может, метра три (Бдж. Лен.). Берёза в строй не идёт, на черени, на топоры (Черн. Магд.). Тяпки в поле оставим, черни аж почернеют (Уш. Шим.). Амур. (Арх. Магд. Мих. Скв. Шим.). Хаб. (Бир. Лен. Облuch. Окт.).

ЧЕРЕП, а, м. 1. Паз в бревне или балке. У верхних балок вынимается череп, и в этот череп толкают доски. А у нижних [половых] балок черепа нет (Джл. Скв.). Амур. (Скв.). || Обычно мн. черепá. Выемка в верхнем венце сруба, куда вставляется крыша. Черепа раньше ставили в желоба. Черепа — это выемка, жёлоб на последнем венце, куда вставляется крыша (Блг. Окт.). Черепа — это пролёт возле бревна (Ст. Окт.). Хаб. (Окт.).

ЧЕРЕПОВОЙ РЯД. Ряд бревен верхнего венца в срубе, в которых выбираются пазы. Под крышу череповой ряд (Внц. Лен.). Череповой ряд брёвен на его потолок стался (Внц. Лен.). Хаб. (Лен.). — Ср. Череповы́е брёвна.

ЧЕРЕПОВЫЕ БРЁВНА. То же, что череповой ряд. Балки положили, а по краям череповые брёвна (Блг. Окт.). На череповы́е брёвна там балки кладутся. Они дальше избы на пятьдесят сантиметров (Ст. Окт.). Череповые брёвна — последние брёвна в строительстве дома (Ст. Окт.). Хаб. (Окт.).

ЧЕРЕПЯНЫЙ, ая, о е. Глиняный. Чашки были черепяные, ложки деревянные, черепяно всё было (Дим. Мих.). Амур. (Мих.).

ЧЕРЕСЧУРНО, нареч. Чересчур. Она чересчурно ядовита. (Пуз. Окт.). Он чересчурно жирный (Пуз. Окт.). Хаб. (Окт.).

ЧЕРЕШОК, ш к á, м. Ножка гриба. Если больш́й булочка разрастётся, то большой черешок (Союз. Окт.). Корни и черешки у грибов. Вырывали с корнями черешок (Квжрж. Кнст.). Амур. (Кнст.). Хаб. (Окт.).

ЧЕРКАНЬ, я́, м.; мн. черканя́. Ловушка преимущественно на мелкого зверя, состоящая из настороженного лука и стрелы. На хорьков черканя ставили. Делаешь лучок, как самострел (Джл. Скв.). Амур. (Скв.).

ЧЁРНАЯ ГОЛОВНЯ. Болезнь злаковых. Пшеница пойдёт в колос, головня чёрна, как пепел, как сажа, но не кажный год (Пашк. Облuch.). Колос, а оттуль чёрна головня (Пуз. Окт.). Чёрна головня! Тот хлеб нельзя есть (Пуз. Окт.). Хаб. (Облuch. Окт.).

ЧЁРНАЯ КОСАТКА. Дальневосточная рыба из семейства косаток, рода *Liocassis*. Рыбы много: чебак, косатка, жёлтая, чёрная косатка,

озёрна косатка, амурская косатка (Уш. Шим.). Амур. (Шим.).

ЧЁРНАЯ НЕМОЧЬ, междом. Выражение раздражения, досады. Ой, чёрная немочь, чтоб тебя! (Джл. Скв.). Ах, чёрна немочь! Ай вы шайтаны, напакастили! (Бус. Своб.). Амур. (Своб. Скв.).

ЧЕРНИГА, и, ж. собир. Ягода черника. Оборника была ягода и черника (Уш. Шим.). Амур. (Шим.).

ЧЕРНИК, á, м. Перелетная утка — хохлатая чернеть — *Authya*. Утка у нас проходит крякбвая, косáтая, шилохвостая, чирок, черник, маклók (Анос. Шим.). По молодости много было уток: чирок, черник (Анос. Шим.). Амур. (Шим.).

ЧЕРНОБЕРЁЗА, ы, ж. Вид даурской берёзы — *Betula dahurica* Pall. Черна берёза есть — черноберёза называют, кора у неё толста такá (Нев. Лазо). Белоберёза она чистá, а корявая, гнутая такá, не ломается, то черноберёза (Нев. Лазо). Для телег дуб, берёза на телеги, а на сани берёза и черноберёза, черновата такá (Нев. Лазо). Черноберёза, белоберёза — двойнá берёза (Лонч. Бик.). Амур. (Мих.). Хаб. (Лазо Окт.). — Ср. Черноберёзина, Черноберёзник.

ЧЕРНОБЕРЁЗА, и, ж. См. Черноберёза. Есть белоберёза, есть чёрноберёза — белое дерево, а листья одинаковые (Чесн. Мих.). Амур. (Мих.).

ЧЕРНОБЕРЁЗИНА, ы, ж. То же, что черноберёза. Листочки разные: у белой круглые листочки, а у чёрной продолговаты. Белоберёзина, черноберезина. Кто как сдумает, так и звали. Это белá и чёрна берёзы (Лонч. Бик.). Хаб. (Бик.).

ЧЕРНОБЕРЁЗИНА, ы, ж. См. Черноберёзина. На Оборской ветке валили лес, черноберёзина там (Черн. Магд.). Амур. (Магд.).

ЧЕРНОБЕРЁЗИНА, ы, ж. См. Черноберёзина. Белоберёзина, чёрноберёзина. Кто как звал. Это белá и чёрна берёза (Лонч. Бик.). Хаб. (Бик.).

ЧЕРНОБЕРЁЗНИК, а, м. То же, что черноберёза. Берёзку-то, у которой была чёрная кора, черноберезником звали (Алб. Скв.). Черноберезник — серая берёза (Алекс. Шим.). Амур. (Скв. Шим.).

ЧЕРНОБЕРЁЗНИК, а, м. См. Черноберёзник. — А тут всё есть: и черноберезник, и дуб, и берёза (Заг. Сел. Своб.). Амур. (Своб.).

ЧЕРНОБРЮШКА, и, ж. 1. Рыба амурский чебачок — *Pseudorasbura parva* Schl. Рыбёшка есть белая, чернобрюшка, она заходит осенью в заливы. Чернобрюшка идёт столь плотно, что её много вылавливаешь. Чернобрюшка похожа на чебака, но боле тонкая, белая и оттеняет брюшко (Поярк. Мих.). У чернобрюшки внутри, где кишки содержатся, стенки чёрные (Уш. Шим.). Чернобрюшка — мелкая рыба, белая самá, а почему чернобрюшка — не знаю (Купр. Мих.). Амур. (Мих. Шим.). 2. Вид дикой утки. Утки кряковые, клохтуны́, чирочки, шилохвост, чернобрюшки (Н.-Петр. Кнст.). Амур. (Кнст.).

ЧЕРНОВИТЫЙ, ая, о е. Черноватый. На сани берёза и черноберёза, черновита такá, а на гиб тальник можно (Нев. Лазо). Хаб. (Лазо).

ЧЕРНОГОЛОВНИК, а, м. Многолетнее лекарственное растение кровохлебка из семейства розовоцветных — *Sanquisorba* L. Черноголовник коричневым цветёт. На поле растёт. Цветы

у него, как шишечки, коричневые. От давления помогает, от поноса. Мама пилá (Бикин). Черноголовник — тёмные палочки у него, а наверху бордовые цветочки большие, в поле растёт (Каз. Хаб.). Черноголовник, когда родишь, живот сильно болит, напарить и напьёшься (Калин. Мих.). Белоголовник растёт, ешь черноголовник — тот чёрный (Ст. Окт.). Черноголовник для пчёл хороший (Бдж. Лен.). Черноголовник — трава, тёмно-коричневые цветы до одного метра, пили от чего-то (Лонч. Бик.). Как краски не идут, его попить, чтобы шли. Пьют черноголовник от поноса, корень вызывает (Поярк. Мих.). Амур. (Благ. Мих.). Хаб. (Бик. Лен. Окт.).

ЧЕРНОГРИВ, а, м. Лекарственное растение (какое?). Черногрив от сердца. Черногрив, он в мохаришке, где мох роится. Он и здесь есть (Черн. Магд.). Амур. (Магд.).

ЧЕРНОГУЗ, а, м. Птица чёрный аист — *Ciconia nigra* L. Черногуз, как аист большой. В лесонах на деревьях вьёт гнёзда (Алб. Скв.). Амур. (Скв.).

ЧЕРНОТАЛИНА, ы, ж. То же, что чернотальник. Потом копылла, садятся на копылла вьззя, а вот талина, черноталина эта гнётся (Деж. Лен.). Хаб. (Лен.).

ЧЕРНОТАЛЬНИК, а, м. Кустарник из семейства ивовых, из рода *Salix* L. Чернотальник подвид. тальника, только стебель у него чёрный (Алб. Скв.). Чернотальник — низкорослый, гибкий тальник, ломкий (Алб. Скв.). Кустики маленькие, что и тальник, но отличается от тальника: лист серый (Н.-Вскр. Шим.). Талу казакки чернотальником звали (Анос. Шим.). На литовки ручки с чернотальника, не ломаются (Анос. Шим.). Амур. (Скв. Шим.). — Ср. Черноталина.

ЧЁРНЫЙ ГРИБ. Гриб из семейства трутовиковых, растущий преимущественно на дубе. Раньше чёрны грибы по лесу китайцам собирали (Рад. Облuch.). Чёрны грибы мы зовём трясуны, китайцам их продавали. На дубовом валёжнике растут, чёрно-сероватые, скользкие (Лонч. Бик.). Растут чёрны грибы на дубах. Валёжина лежит, так на ей чёрны грибы без ножек, сушили мы их (Ам. Окт.). Хаб. (Бик. Облuch. Окт.).

ЧЁРНЫЙ ГРУЗДЬ. Гриб (какой?). Чёрные грузди собирали. Они тёмные были (Уш. Шим.). Амур. (Шим.).

ЧЁРНЫЙ ПАР. Поле, оставленное на одно лето обработанным, но не засеянным с целью подготовки под осенний посев озимых; пар. Чёрный пар был — вспашёшь летом, трава вылезет, снова переборонишь, всё лето стоит — чёрна земля, травы-то на ём нету-ка (Бдж. Лен.). Чёрный пар — подготовка земли. Два раза перепашут сорняки, раз переборонят до чёрного пара (Алб. Скв.). Амур. (Скв.). Хаб. (Лен.).

ЧЁРНЫЙ ХЛЕБ. 1. Рожь. Чёрный хлеб — ярица была, ячмень селяи (Бдж. Лен.). Хаб. (Лен.).

2. Хлебные злаки, пораженные болезнью — головней. Головня вот бывает изредка — чёрный хлеб (Рад. Облuch.). Хаб. (Облuch.).

ЧЕРНЫШ, а, м. Рыба головешка — *Perccotus glehni* Durb. Черныш — ротан (Н.-Андр. Бел.). Черныш — рыба такá (Серг. Благ.). Амур. (Бел. Благ.). — Ср. Черныш у н.

ЧЕРНЫШУН, а, м. То же, что черныш. Что

черныш, что чернышун — рыба (Серг. Благ.). Амур. (Благ.).

ЧЕРПЕЛ. См. Чарпел.

ЧЕРПУШКА, и, ж. Ковш, приспособление для черпания; черпак. Черпак для рыбы, говорили и черпушка. Тоже из сетки делается (Калин. Мих.). Амур. (Мих.).

ЧЕРТ, а, м. Рыба амурский сом — *Pagrusilurus asotus* L. Чёрта ловили: такая рога у ней, с усамы, а, главное дело, рожки есть (Поярк. Мих.). Амур. (Мих.).

◊ Черты в кулачки не бьют. Очень рано. Утром черты в кулачки не бьют, а они уже встают, у наших матерей уже всё готово (Алб. Скв.). Еще черты в кулачки не бьют, а уже хлеб из печи вынимают (Уш. Шим.). Амур. (Скв. Шим.).

ЧЕРТА, ы, ж. Плотницкий инструмент в виде циркуля, используемый для проведения черты, метки. Черта — кувот такá железка и палочка — брёмна ровнята. Вот этот дом рубленый под черту (Ст. Окт.). Черта, как циркуль, металлическая, ей чертили на бревне. Черту откуёшь в кузнице на винту (Уш. Шим.). Амур. (Шим.). Хаб. (Окт.).

ЧЕРТОВ, ◊ Чёртова гибель. Очень много. Много коней было — чёртова гибель (Кольц. Шим.). Амур. (Шим.).

ЧЕРТОМЕЛИТЬ, лю, лиш, несов. Экспр. 1. Делать некалфицированную черновую работу. Ребят учила всех, а этот убежал за девками рано, вот теперь и чертомелит, учиться не стал (Бдж. Лен.). Хаб. (Лен.).

2. Выполнять трудные хозяйственные работы дома. А мы-то, дураки, чертомелили в больших семьях (Заг. Сел. Своб.). Амур. (Своб.).

ЧЕРТОПОЛОХ, а, м. Череда трехраздельная — *Videns tripartita* L. А если ребёнок золотушный, чертополох раали (Квш. Лен.). Чертополох раньше собирали от золотухи (Нев. Лазо). Женский с листочками только низкий, а мужской с дудкой растёт, высокий, светёт маленьким (Башур. Окт.). Чертополох — очень целительная трава, растёт выше метра, сиреневые только три шишечки. Только в сопках растёт, от золотухи хорошо (Каз. Хаб.). От сердца была трава чертополох, раньше собирали. Он мужской был и женский (Нев. Лазо). Чертополох от бессоницы ребёнка (Баш. Облuch.). Хаб. (Лазо Лен. Облuch.).

ЧЕРТОПРЫШКИ, ш е к, мн. Пренебр. Подморозенный картофель. И чертопрышки ели, картошку мёрзлую собирали и ели (Поярк. Мих.). Амур. (Мих.).

ЧЕСЛО, а, ср. См. Тёсло. Лодку Chesлом выдолбить, дак такая красивая, ровная станет. У Chesла края загнуты (Алб. Скв.). Chesло — плотницкий инструмент (Анос. Шим.). Амур. (Скв. Шим.).

ЧЕСНОЧИНА, ы, ж. Одна долька чеснока. Я взял одну чесночину и съел (Зей). Амур. (Зейск.).

ЧЕСИТЬ, чещу, честишь. Публично, в торжественной обстановке, приветствовать, поздравлять с чем-н.; чествовать. Меня недавно честили, а бабу Дашу не честили (Кн-ка Кнст.). Амур. (Кнст.).

ЧЕСТЬ, ◊ Свадьба с чёстью. См. Свадьба.

ЧЕТВЕРЁНЫЕ ДРОВА. Дрова из чурбаков, разрубленных на четыре части. А в этом углу у меня все четверёные дрова: чурочку на четы-

ре части разрубишь – вот и готово, а зимой подрубишь (Джл. Скв.). Амур. (Скв.).

ЧЕТЫРЁХВЕСЛОВЫЙ, ая, о е. С двумя парами весел (о лодке). Лодки веселовые пошли: двухвеселые, четырёхвеселые (Купр. Мих.). Амур. (Мих.).

ЧЕТЫРЁХКВАДРАТНЫЙ, ая, о е. Нов. Состоящий из четырех квадратов. Туески делали, чаны. Чан четырёхквдратный (Заг. Сел. Своб.). Амур. (Своб.).

ЧЕТЫРЁХКОЛЁСКА, и, ж. Вид телеги (какой?). Четырёхколёска, а фургоны нужно приспособление делать, рогульки (Бикин). Хаб. (Бик.). – Ср. Четырёхколба.

ЧЕТЫРЁХКОЛКА, и, ж. То же, что четырёхколёска. Четырёхколка, у них оборудование сверху, четырёхколёска, а фургоны нужно приспособление делать, рогульки (Бикин). Весь состав телеги: ободы, дроги, одёр – накладываются на оси, на болт. Были двухколки и четырёхколки. Четырёхколки – на осе четыре колеса (Наг. Окт.). Хаб. (Бик. Окт.).

ЧЕТЫРЁХКОПЫЛКИ, лок, мн. Сани на четырех брусках – копыльях (см.), вставляемых в полозья (рис. 16, 2). Есь трёхкопылки и четырёхкопылки. Четырёхкопылки – четыре копыля. Полоз загибают, кривую саму, потом целу лёту стоят, карандашом намечают, где четыре дыры, провёртывают дыры не до конца, вставляют копыльи (Арг. Лазо). Хаб. (Лазо).

ЧЕТЫРЁХКРЫЛЬНЫЙ ВЕНТЕРЬ. Вентерь с четырьмя боковыми сетками. К вентерю приделывают карманы, если четыре кармана, то четырёхкрыльный вентерь (Калин. Мих.). Амур. (Мих.).

ЧЕТЫРЁХРОГИ, ч е т ы р ь х р о г, мн. Вилы с четырьмя зубьями (рис. 13, 7). Раньше-то не удобряли, а сейчас четырехроги берут и наваливают навоз (Ст. Окт.). Хаб. (Окт.). – Ср. Четырёхрожки.

ЧЕТЫРЁХРОЖКИ, ж е к, мн. То же, что четырёхроги. Четырёхрожки, трёхрожки, у нас в основном четырёхрожки (Бикин). Четырёхрожки считаются лучше. Вострѣц – трава мелка, лучше четырёхрожки подхватывают (Бикин). Были всякие вилы: трёхрожки, двухрожки, четырёхрожки. Есь деревянные вилы (Поярк. Мих.). Амур. (Мих.). Хаб. (Бик.).

ЧЕТЫРЕХСКАТКА, и, ж. Четырёхскатная кровля (рис. 10, 3). Были крыши шатром, на четыре ската – четырёхскатки (Наг. Окт.). Хаб. (Окт.).

ЧЕТЫРЕХСЛИВНАЯ КРЬША. То же, что четырёхскатка. Крыши бывают двусливные, четырёхсливные и односкатные (Уш. Шим.). Амур. (Шим.).

ЧЕХАН, а́, м. Заяц. Начинали корчевать – пашню из-под леса доставали – вдруг чехан выскочил – заяц (Наг. Окт.). Хаб. (Окт.).

ЧЕЧАС, нареч. Сейчас. Где чечас клуб, а на сторону церковка была (Нев. Лазо). Чечас чё имя не жить? (Алб. Скв.). Чечас таких байдаров нету (Пашк. Облuch.). Амур. (Мих. Скв.). Хаб. (Бир. Лазо Облuch.).

ЧЕЧАСНЫЙ, ая, о е. Относящийся к настоящему времени, к настоящей эпохе; современный. Да вот кета чечасна, она в Столбову так шибко шла (Ст. Окт.). Чечасны люди некоторые такі же, как в старину (Лонч. Вяз.). В чечасное время она бы доцентом была (Заг. Своб.). А чечасный народ ниче не знат, чечасно-

му народу ниче не надо старинно (Нев. Лазо). Амур. (Своб.). Хаб. (Вяз. Лазо Окт.).

ЧЕЧЕТКА, и, ж. Любительница поговорить; говорунья. Така чечетка, говоруха моя внучка (Бикин). Тоже такая чечетка, говоруха, в карман за словом не полезет (Лерм. Бик.). Хаб. (Бик.).

ЧЕЧКА, и, ж. Осколок посуды, которым играют дети. Чечки сейчас есь, наломают посуду – чечкам называют вот этот лом-то (Е.-Ник. Окт.). Вон, гыт, у меня чечка кака красива. Пойдём, у меня чечка! (Ам. Окт.). Чечка – наломают посуду, она её найдут, вымоют и играют (Е.-Ник. Окт.). Чечки – игрушки, обломки (Бикин). Хаб. (Бик. Окт.).

ЧЕЧУЯ, и́, ж. Чешуя. Это большій рыба, и чечуя на ей крупна (Голов. Бир.). Хаб. (Бир.).

ЧИБРИКИ, о в, мн.; ед. ч и́ б р и к, а, м. Устар. 1. Легкая домашняя обувь до щиколоток, отороченная мехом (рис. 3, 1). Тапочка – чибрик, обуток такой (Взм. Вяз.). Хаб. (Вяз.).

2. Резиновые сапожки с короткими голенищами. Носили катанки, чибрики (Поярк. Мих.). Чибрики – резиновая обувь, короткие сапожки (Джл. Скв.). Амур. (Мих. Скв.).

ЧИВРИКИ, к о в, мн. См. Чибрики в 1-м знач. Чиврики на сенокос брали, мягкая обувь (Джл. Скв.). Амур. (Скв.).

ЧИГИНА, ы, ж. Трава (какая?). Чигина – трава, желтенькими цветочками, чушкам её давали (Джл. Скв.). Амур. (Скв.).

ЧИГУН, а́, м. Горшок, отлитый из чугуна; чугу́н. Всё больше чугуны были, сковороду тоже брали сковородником. Всё в чугунах варили (Арг. Лазо). Чугуны были, рогачи – ухааты (Пашк. Облuch.). Хаб. (Лазо Облuch.). – Ср. Ч и г у н к а.

ЧИГУНКА, и, ж. То же, что чигун. Там, на шестке, чигунка стоит (Пашк. Облuch.). Рогачи были чигунки вытаскивать. Большой чигунка в загнеге, светла чигунка (Пуз. Окт.). Хаб. (Облuch. Окт.).

ЧИГУННЫЙ, ая, о е. Сделанный, отлитый из чугуна; чугу́нный. Счас у меня вафельна обска чигунная (Пашк. Облuch.). Дробь катала чигунной сковородкой (Пуз. Окт.). Хаб. (Облuch. Окт.).

ЧУГУНОК, н к а́, м. Глиняный горшок в форме чугуна. Чугунок у меня есь из глины (Рад. Облuch.). Хаб. (Облuch.).

ЧИЖИК, а, м. Хороводная пляска. Чижика плясали: ходят, ходят кругом, а потом перебирают руками (Башур. Облuch.). Раньше-то танцы были: кадрель, барыня, чижик – так и ходишь перебором, так и свистишь (Черн. Магд.). Амур. (Магд. Шим.). Хаб. (Вяз. Облuch.).

ЧИКАМЫ, о в, мн. Меховая женская обувь из шкурок, снятых с ног дикой козы. Чикамы шли бабам с козульких лапок. Отец козуль набѣт, лапки снимают, выделывают. Эти лапки как ленточки к подоше пришивают. Вверху чёрну полосочку пришьёшь (Калин. Мих.). Амур. (Мих.).

ЧИКОРДА, ы́, ж. Неодобр. О детях. Как много было детей – называли чикордой. Гаврилки, чикорда, кыш отсюда! (Кн-ка Кнст.). Амур. (Кнст.).

ЧИНБАРЫ, ч и н б а́ р, мн. Устар. Холщовые брюки, которые подвязывались шнурком.

Чинбары мы с отцом носили, оне́ из своего холста и без пуговиц, на гдснике (Н.-Вскр. Шим.). Амур. (Шим.).

ЧИНДАЛИ, ё й, мн. Устар. Китайская лавочка. Чиндали были, китайские лавочки, восемь километров отсюда. Товары брали в чиндалях, у китайцев (Голов. Бир.). Хаб. (Бир.).

ЧИНЧА́, и, ж. Устар. Китайская шелковая ткань белого или желтоватого цвета. Чинча — матерьял китайский, шёлковый белый товар (Уш. Шим.). Амур. (Шим.).

ЧИРИКИ, о в, мн. То же, что чирки́ в 1-м знач. Чирки раньше шли, воротяшки тряпочны, а подошва кожаная (Алб. Скв.). Чирики как тапки с застёжкой (Каз. Хаб.). Амур. (Скв.). Хаб. (Хаб.).

ЧИРИЦА, ы, ж. Сорная трава — *Stellaria media* L., Суг. Чирница мешает картошке расти (Уш. Шим.). Амур. (Шим.).

ЧИРКАТЬ, а ю, а ешь, несов.; чиркнуть, н у, н ёшь, сов. 1. Плевать сквозь зубы. Мужики чиркали — противно смотреть. Чиркнёт далёко и смеётся (Поярк. Мих.). Амур. (Мих.). Нов.-Даур.

2. Перен., сов. чиркнуть, что. Экспр. Выпить вина, водки. Ты, наверно, дедка, чиркнуть хочешь? Выйдет, прода́с лук да и чиркнет там (Черн. Магд.). Амур. (Магд.).

ЧИРКИ, б в, мн.; ед. чирбк, р к а́, м. Устар. 1. Кожаная легкая обувь обычно без голенищ, с опушкой и завязками. Чирки были, олоши были, из своеобразной кожи делали. Чирки вот как тапочки со шнурочком были. Чирки из своеобразной кожи (Лонч. Бик.). Чирки с яловой кожи, девки носили, как тапки, туда только шурки вдевали (Кум. Шим.). Чирки, как воротяшки, только без голяшек, сверху брезентом обшивали и шурки вдевали, чтоб не слетали (Уш. Шим.). Чирки кроются на две половины и сшиваются. Сейчас их больше чунями зовут, а раньше чирки. Из кожи шли (Алб. Скв.). Головка одна, как у и́чига, голяшки не было. Но кто приделывал и голяшки, если змей боятся. Они лёгкие (Джл. Скв.). Обутки носили больше сапоги, а потом чирки. Это кожаная обувь. Сьмешь с козы шурку, и носили в деревне сплошь (Поярк. Мих.). Амур. (Благ. Кнст. Маз. Скв. Шим.). Хаб. (Бик. Лен.). ||Та же обувь, считая из матерьяла. Чирки-то лёгкие тапочки из тряпочки, только собзочку положили спереди и по бокам (Джл. Скв.). Амур. (Скв.). ||Та же обувь, считая из шкуры мехом внутрь. Чирки или воротяшки, выворачивают на колодку на леву сторону (Уш. Шим.). Амур. (Шим.). — Ср. Чирки.

2. Кожаные сапоги без каблуков, не пропускающие воду. Раньше чирки были, сейчас их и́чиги зовут (Джл. Скв.). Амур. (Скв.).

ЧИРКНУТЬ. См. Чиркать.

ЧИРОЧКИ, к о в, мн.; ед. чирбчек, ч к а, м. Устар. Ласк. к чирки́ в 1-м знач. Летом носили чирочки с кожи (Заг. Сел. Своб.). Чирочки на работу шли, как ботинки, они лёгкие (Заг. Своб.). Амур. (Своб.).

ЧИСТЁНЫЙ, а я, о е. Чистоплотный. Были чистёные люди; чистоту любили, ка́жну субботу баню топили (Бикин). Хаб. (Бик.). — Ср. Чистотый.

ЧИСТИТЬ, шу или т ю, стишь, несав.; вычистить, чищу или стю, стишь, сов., что и без доп. Вырывать сорняки, полоть.

В хлебу́ сорняк, чистить надо. Лебеду не вычистишь, кáслицу тоже: корень углублённый (Орл. Скв.). Хлеб чистили руками, кáслицу дёргали (Алб. Скв.). Амур. (Скв.).

○ Чистить (вычистить) щётку. Корчевать кустарник, молодую поросль деревьев; выбирать корни на месте, отведенном под пашню. Залог надо пахать, пойдём ши́отку чистить (Союз. Окт.). Когда залог пашут, щётку чистят: корни от кустарников, раньше щётка называли, а теперь кустарник, осинки, орешник (Каз. Хаб.). Ши́отку вычистишь и пашешь потом (Голов. Бир.). Хаб. (Бир. Окт. Хаб.).

ЧИСТКА, и, ж. Ягода (какая?). Голубица была, брусника, чистка (Сам. Окт.). Хаб. (Окт.).

ЧИСТОВИНА, ы, ж. Лесная поляна. Идёшь по лесу и выйдешь вдруг на чистовину (Джл. Скв.). Амур. (Скв.).

ЧИСТОПЛОТКА, и, ж. То же, что чистотка. Котóра любит чистоту, чистоплотка, обиходница (Серг. Благ.). Амур. (Благ.).

ЧИСТОТКА, и, ж. О женщине, любящей наводить чистоту. У него хозяйка чистотка: браво у нее в избе убрано, всё у нее блестит, сама женщина аккуратная (Буссе Своб.). Зайдешь на крыльцо — сразу видно, где чистотка, а где неряха (Алб. Скв.). Она шибко чистотка, у нас мама была (Н.-Вскр. Шим.). Амур. (Своб. Скв. Шим.). Хаб. (Облук.). Нов.-Даур. — Ср. Чистоплотка.

ЧИСТОТЫЙ, а я, о е. То же, что чистёный. У нас тут китаец был чистотый такой (Джл. Скв.). Амур. (Скв.).

ЧИСТУЛЬКА, и, ж. То же, что чистоплотка. К чистулке-то не подкопаешься: у нее всегда чисто (Пуз. Окт.). Хаб. (Окт.).

ЧИСТУШКА, и, ж. О чистоплотной, опрятной женщине. Она такая укóратная, такая чистушка была! (Голов. Бир.). Хаб. (Бир.).

ЧИСТЫЙ. ○ Чистый выродок. См. Выродок.

ЧИСТЫЙ УГОЛ. Угол деревянной постройки, который заделывается различными способами так, чтобы концы бревен, брусьев не торчали наружу (рис. 11, 1). В охрянку — углы торчат, а счас чистый угол, в лапу, чисто счас делают. Дом рубили в лапу, чистым углом (Пашк. Облук.). А это чистый угол, в два потемка (Пуз. Окт.). Угол есь в охряп и заподлицо. Заподлицо он идёт чистый угол (Голов. Бир.). Сейчас, например, рубят в чистый угол, в замок, а это в охрянку называются. В чистый угол — бремно́ залаживается, а здесь запиливается скатывается (Черн. Магд.). Амур. (Магд.). Хаб. (Вяз. Бир. Облук. Окт.).

ЧИСТЯК, у, м. Лекарственное растение, чистотел большой — *Chelidonium majus* L. Чистяк для детей от лишая. Его надо запаривать, а потом мыть ребенка (Бус. Своб.). Да вон в огороде чистяк растёт. Он ото всего хорошо (Бус. Своб.). Чистяк — это и есь чистотел, у его листик лебёзный, лебёзный, жёлтый светбóчек (Черн. Магд.). У меня ко́ло забору много чистяку́. Он жёлтеньким светёт. Рвать надо чистяк, когда светёт (Уш. Шим.). Чистяк пьют от желудка, от печени пьют. На огороде растёт, жёлтым светёт, разломить, а там жёлтенько молочко. Заживляет раны, всякие болячки (Лонч. Бик.). Амур. (Магд. Своб. Скв. Шим.). Хаб. (Бик. Окт.).

ЧИТИНКА, и, ж. Разновидность местной узкой длинной лодки. Читинка из мелких досок, как из реек, в длину две сажени, в читинку

входило пять-шесть человек. Они больше и удобные. Рыбачили мы летом в читинках и аргуцах (Джл. Скв.). Вчерась читинку кончил делать. Человек пять-шесть поместится (Алб. Скв.). Амур. (Скв.). — Ср. Ш и л к и н к а.

ЧИХАУЗ, а, м. См. Чахалуз. А вот амбары на берегу стоят, их раньше чихаузы звали (Джл. Скв.). Амур. (Скв.).

ЧИЧУХА, и, ж. Самка дикой козы. Здесь сейчас зовут козы, а по-забайкальски — чичуха, это, значит, была котлая и окопила (Полярк. Мих.). Козлуха, у нас — чичуха (Бикин). Амур. (Мих.). Хаб. (Бик.).

ЧУБАК, а, м. См. Чебак. Чубак, у того шелуха крупнее (Калин. Мих.). Амур. (Мих.).

ЧУБЧИК, а, м. Тонкая длинная щетинка на колосе злаков; ость. Чубчики, они на пшенице были, усики, а ячмень, он вообще усатый. Осты — это и есть чубчики (Полярк. Мих.). Амур. (Мих.).

ЧУВАЛ, а, м. 1. Наружная часть трубы русской печи в помещении (рис. 9, 16). Чувал, а вот печка выкладена, сейчас труба называется (Н.-Вскр. Шим.). Западные и сибиряки трубу называли чувалом. Труба и чувал — внутренние части, а боров наружу выходит (Алб. Скв.). Чувал — дымоход, кирпичом вылаживают (Пуз. Окт.). Русская печь вся бита, только чувал складен из кирпичей (Рад. Облuch.). Под поталком чувал проходит (Серг. Благ.). Амур. (Бел. Благ. Скв.). Хаб. (Лазо Облuch. Окт.). Нов.-Даур.

2. Наружное отверстие русской печи. У русской печи отверстие, куда дрова ложили, хлеб, называется чувал (Уш. Шим.). Чувал заслонкой закрывался (Джл. Скв.). Чувал теперь из кирпича клали — дыру, трубу, тут шесток (Ст. Окт.). Чувал заслонкой закрывался (Джл. Скв.). Амур. (Скв. Шим.). Хаб. (Окт.).

ЧУВАЛЬЧИК, а, м. См. Чуманчик. Из бересты эти чувальчики делали, только через край (Джл. Скв.). Во дворе поставила чувальчики свои (Зей). Амур. (Зейск Скв.).

ЧУГУНКА, и, ж. Глиняный или чугуный горшок. Очаг горит, тут же сварить обед, как-то чугунок поставишь (Нев. Шим.). Кринка, чугуника делалась из глины. Чем-то обольют (Ключи Бел.). Казанок по-сибирски, а по-нашему чугунка (Е.-Ник. Окт.). Чугунки, кастрюли, чайники глиняные были (Внц. Лен.). Чугунка была. Варили мы раньше суп в нем (Уш. Шим.). Дома в чугунках варили, ухватом его затолкашь в печку (Пашк. Облuch.). Амур. (Бел. Скв. Шим.). Хаб. (Бик. Лазо Лен. Облuch. Окт.).

ЧУГУНОК, н к а, м. Глиняный горшок. Чай в кастрюле заваривали, в чугунке (Покр. Бик.). Горшки раньше глиняны были, я их знаю, чугунки (Пашк. Облuch.). Хаб. (Бик. Облuch.).

ЧУГУНОЧКА, и, м. Уменьш.-ласк. к чугунка. А вот ешшо маленький чугуночка (Пашк. Облuch.). Хаб. (Облuch.).

ЧУЖОЙ, о Чужой товар. См. Товар.

ЧУЛДОН, а, м. См. Чалдон. Мои родители из забайкальских чудобнов (Заг. Сел. Своб.). Амур. (Своб.).

ЧУКМАРЬ, я, м. См. Чекмарь. Чукмарь — это же колотушка (Бел. Маз.). Амур. (Маз.).

ЧУЛАНКА, и, ж. Чулан. В чуланке вещи ненужные хранили (Серг. Благ.). Амур. (Благ.).

ЧУМАК, а, м. То же, что чуман в 3-м знач. Чумак — кружка из бересты. Из бересты плетут. Он круглый, под замочек заправленный, заперенный (Уш. Шим.). Амур. (Шим.).

ЧУМАН, а, м.; мн. чуманы и чуманья. 1. Берестяной короб больших и малых размеров, используемый в качестве посуды и для некоторых хозяйственных потребностей (рис. 6, 3). Корзины брали из бересты, чуманы назывались (Черн. Магд.). По ягоду ходили с чуманом (Серг. Благ.). Чуман большой такой, туда муку просеивали. Их из бересты делали (Алб. Скв.). Просейка там в чуман ржаной муки (Джл. Скв.). Иногда в чуманах даже стирали (Алб. Скв.). Из бересты чуманья делали. Маленьки делали и большой (Пашк. Облuch.). Ягоду в чуманьях хранили (Джл. Скв.). Амур. (Арх. Благ. Кнст. Магд. Мих. Скв. Шим.). Хаб. (Облuch. Окт.). — Ср. Чуманья в 1-м знач. Чумаш, Чумашек в 1-м знач., Чумашка в 1-м знач., Чумашок.

2. Круглый берестяной короб с деревянным дном и деревянной крышкой. Чуманы, у них деревянное дно и крышка, а остальное было из бересты. В чуманках даже кипятили чай, голубицу держали в них, солили в них грузди (Уш. Шим.). Варили в чугунах, с береста делали чуманы, тузюки. Очень удобная посуда была (Джл. Скв.). Амур. (Скв. Шим.).

3. Берестяная кружка. Чуман из бересты шили. Из его чай пили (Пашк. Облuch.). Хаб. (Облuch.). — Ср. Чумак, Чуманья, Чуманья в 2-м знач., Чумачка, Чумашек в 3-м знач., Чумашка в 2-м знач., Чумашник.

ЧУМАНКА, и, ж. То же, что чуман в 2-м знач. Чуманки, у них дно и крышка деревянное, а остальное из бересты было. В чуманках голубицу держали, солили в них грузди (Уш. Шим.). Амур. (Шим.).

ЧУМАНЧИК, а, м. Уменьш.-ласк. к чуман в 1-м знач. Из бересты всякие чуманчики под вид тузюков. Ими раньше темные люди свет в избу таскали (Ст. Окт.). Хаб. (Окт.).

ЧУМАНЬЯ, ьн, ж. 1. То же, что чуман в 1-м знач. Чуманья шили, муку сеяли в их (Ст. Окт.). Амур. (Скв.). Хаб. (Окт.).

2. То же, что чуман в 3-м знач. Из чуманья чай пили (Джл. Скв.). Амур. (Скв.).

ЧУМАНЯ, и, ж. То же, что чуман в 3-м знач. А ты, девка, в чуманю положи ягоды (Джл. Скв.). Амур. (Скв.).

ЧУМАРНОЙ, а я, б е. Безумный. Он тогда вообще чумарной стал (Алб. Скв.). Амур. (Скв.).

ЧУМАЧКА, и, ж. То же, что чуман в 3-м знач. Чумачки — посуда, как чашка (Бикин). Хаб. (Бик.).

ЧУМАШ, а, м. То же, что чуман в 1-м знач. Ягоду тоже собирали в чумашки (Пашк. Облuch.). Чумашки такие большие были, в них чай держали (Алб. Скв.). Амур. (Скв.). Хаб. (Облuch.).

ЧУМАШЕК, ш к а или ш н к а, м.; мн. чумашки, чумашки и чумашки. 1. То же, что чуман в 1-м знач. Тузюк делали, у меня сейчас берестяной ешь, чумашки, деревянные ковши. Тузюк большой, а чумашек такой, как корытце, больше для ягод (Ин-ка Арх.). Чумашек чай пили. Маленький сделают, края загнут. В замок делали. И плоский делают, рыбу чистить — икру положить и ягоду собирали,

чумашек делают, накладывают камушков, он высохнет и бракнет, ребятишки играют (Лонч. Бик.). Чумашки такі небольшой. Все больше у орошон брали. Невысоки были, такі широконьки. Обрубок небольшой на край, чтобы не ломались. Держали, чё сухо. Это какой-то чумашек называли (Рад. Облuch.). Амур. (Арх.). Хаб. (Бик. Облuch.).

2. То же, что чуман в 2-м знач. Чумашки из берёста делали, котора дерётся берёста, плотна крышка деревянна, дёмушко двойно делатся. Что туезок, что чумашек – одинаково. Ягоду тоже в чумаши, в чумашки (Пашк. Облuch.). Хаб. (Облuch.).

3. То же, что чуман в 3-м знач. Туезочек – высокий делается и закрывается, а чумашек – просто как кружка, чай пили. Маленький делают, края загнут. В замок делали (Лонч. Бик.). А дед Зайцев чумашек на покосе делал, мы из них чай пили (Н.-Вскр. Скв.). Чумашки сами делали из берёста. Из них чай пили (Бус. Своб.). Амур. (Своб.). Хаб. (Бик.).

4. Деревянный совок для сбора ягод. Чумашек деревянный – ковш (Ин-ка Арх.). Амур. (Арх.).

5. Уменьш.-ласк. к чуман в 1-м знач. Чумашек – маленький чуман (Н.-Вскр. Шим.). Амур. (Шим.).

ЧУМАШЕЧКА, и, м. Уменьш.-ласк. к чумашка в 1-м знач. Чуманы были больші, чумашечки – маленькие, в большіх чуманах муку просеивали (Алб. Скв.). Амур. (Скв.).

ЧУМАШКА, и, ж. или м.; мн. чумашки. 1. То же, что чуман в 1-м знач. Вот на покос придёшь и чумашки такі. И больші делали, ещё обруч пришьёшь деревянный, и чумашка (Башур. Облuch.). Чумашка – сколь отдерёшь, края загнёшь. Он, выходит, как тиз, и ягоды в их клали, в чуманы (Черн. Магд.). Из берёсты делали чумашки, туезкі вили. Чумашка он большій, открытый, вроде таза, на покосе ягоду в него брали (Черн. Магд.). Молоко налью в этот туез. А под ягоду делали чумашки – посуда под ягоду, у которой защиты края (Джл. Скв.). Молоко возили в чумашках (Пашк. Облuch.). Амур. (Магд. Скв. Шим.). Хаб. (Облuch.).

2. То же, что чуман в 3-м знач. Из берёсты делали еще чумашки, из которых пить чай (Бус. Своб.). Отец сам всегда пил из чумашка (Алб. Скв.). Из маленькіх чумашек чай пили, а в большіе ягоду собирали (Алекс. Шим.). Амур. (Своб. Скв. Шим.).

ЧУМАШНИК, а, м. То же, что чуман в 3-м знач. Самодельная чашка из берёзы – чумашник (Бира). Хаб. (Облuch.).

ЧУМАШОК, ш к а, м. То же, что чуман в 1-м знач. Чумашок из берёсты делают, вода не течёт и на огне не горит (Уш. Шим.). Амур. (Шим.).

ЧУМБУР, а, м. См. Ченбур. Чумбур – повод к узде (Уш. Шим.). Амур. (Шим.). Нов.-Даур.

ЧУМБУРА, ы, ж. См. Дзюмбура. Суслика раньше чумбурой называли (Алб. Скв.). Амур. (Скв.). Нов.-Даур.

ЧУМИЧКА, и, ж. 1. Устар. Половник в виде большій деревянной ложки. Сейчас называется поварёшка, а у нас было – чумичка – большія ложка да еще деревянная (Черн. Магд.). Амур. (Магд.).

2. Лодка из бересты; оморочка. На чумичке

ездил: такá лодка из берёзы на одного человека (Кум. Шим.). Амур. (Шим.).

ЧУМУГА, и, ж. 1. Костный мозг. Чумуга в косте, ты, гыт, разбей кось, а чумугу выколоти, съешь (Пуз. Окт.). Мозг в костях чумугой звали (Е.-Ник. Окт.). Чумугой называли мозг в костях. Орочи чумугой выдывали козы шкурки (Башур. Облuch.). Хаб. (Облuch.). Нов.-Даур.

2. Головной мозг рыбы. Чумуга – мозга в голове у рыбы, только у сома нет (Каз. Хаб.). Хаб. (Хаб.).

ЧУМУРА, ы, ж. Бедренная часть туши животного. Чумура – бедренная часть, а уман – голенная часть (Ст. Окт.). Хаб. (Окт.).

ЧУНИ, е й, мн. 1. Самодельная легкая обувь: тапочки из цельного куска кожи. Чуни сошьёшь из кожи и шнурочек из чего-нибудь (Полярк. Мих.). Амур. (Мих.).

2. Кожаные домашние тапочки, отороченные мехом. Дома-то все больше в чунях ходили; онé кожаны, а по краям мех (Чесн. Мих.). Чуни – домашние тапочки такі (Кн-ка Кнст.). Амур. (Кнст. Мих.).

3. Матерчатые стеганые ботинки на кожаной подошве. Чуни выстеганные тряпошные были (Чесн. Мих.). Чуни шила с куля ребенку. Детям из старья шила да из чего попало (Полярк. Мих.). Амур. (Мих.).

4. Меховые носки из собачьей шкуры мехом внутрь. Чуни из собачьей кожи шьют, одевают в резиновые сапоги и ходят на охоту (Джл. Скв.). Амур. (Скв.).

ЧУНЧА, и, ж. См. Чунча. Чунча – ткань, походя на шелк, белая или желтоватая (Вен. Вяз.). По-китайски – чунча, а по-нашему – шелк (Орл. Скв.). Покупали сарпинку, чунчу (Полярк. Мих.). Амур. (Мих. Скв.). Хаб. (Вяз.).

ЧУП, а, м. Устар. Вид женской прически с гребенками. Чупы делали: волосья здесь за-грудышь и гребёлкой (Бдж. Лен.). И чупы носили: три гребёлки спереди и одна сзади (Уш. Шим.). Амур. (Шим.).

ЧУПЛЕЙКА, и, ж. См. Чаплейка. Скóвороду чуплейкой подхватывъ и в печку (Калин. Мих.). Амур. (Мих.).

ЧУПНИК, а, м. Большая гребенка, используемая в женской прическе. Чупник – большія красивая гребёлка, с чупниками делали прическу (Дим. Мих.). Амур. (Мих.).

ЧУРА, ы, ж. Устар. Мера в работе, отдыхе, еде и др. Бесчурно, если перевести, меры, чуры не знает никакой (Н.-Андр. Бел.). Или большій или старій. Он уже ничё не понимает, чуры на знат в еде (Н.-Андр. Бел.). Завистливый человек, чуры не понимает никакой (Н.-Андр. Бел.). Перестаньте, скачете бесчурно, чуры не знает никакой (Н.-Андр. Бел.). Бесчурно работат, не знат меры, чуры не знат ни в чем (Джл. Скв.). Амур. (Бел. Скв.). Нов.-Даур.

ЧУРАК, а, м. 1. Обрубок дерева, короткое бревно; чурбак. Отрезается чурак, делаешь деревянный молот – чекмарь, когда бревно на шкандты кладут (Полярк. Мих.). Отрезают чураки от дерева, а потом её раскладывают на несколько частей (Е.-Ник. Окт.). Этих чуряков вырезается четыре штуки, вырезается из берёзы вот такой чурак (Мар. Облuch.). Амур. (Бел. Маз. Мих. Кнст. Шим.). Хаб. (Облuch. Окт.).

2. Прimitивное сельскохозяйственное орудие в виде толстого короткого бревна, вращающегося на оси; каток. Когда посеют овёс, просо, катком закатывали, чураком: бревно тако́, метра два, толстое, оглобли к нему приделаны, на концах железные кольца, чтобы не трескалось (Джл. Скв.). Молотили врушну́, чураками молотили. Возьмём чурак, раму. Это было в артелях применёно, а в колхозах не было (Рад. Облuch.). Чураками зерно делят: оне́ крутятся, лошадь их тянет (Алб. Скв.). Амур. (Скв.). Хаб. (Облuch.).

ЧУРЕКА, и, ж. Пренебр. 1. Ржаная мука. Хлеб из чуреки пекут (Алб. Скв.). Амур. (Скв.).

2. Ржаной хлеб. Чуреки принесла: другого не было (Алб. Скв.). Амур. (Скв.).

ЧУРКА, и, ж. Устар. Орудие молотбы в виде короткого бревна с набитыми на него брусками. Молотили чурками. Чурка кругла. Место очистят, положат снопы посадно, конь ходит по посаду, чурка молотит (Алб. Скв.). Ребровины на чурку наколочены, она оммолачивает, стукат. Вот так вот толста деревина и на нее набиваются рёбра, и она скачет, а там железный штырь, на концы его оглобли. Коней гоняют, а оне́ чурки эти возят (Наг. Окт.). Кто молотилам, кто чуркам молотили (Рад. Облuch.). Амур. (Скв. Шим.). Хаб. (Лен. Облuch. Окт.).

ЧЕРПАЧОК, ч к а́, м. Совок для сбора ягод. Черпачком голубицу мы быстро брали (Джл. Скв.). Амур. (Скв.).

ЧУРЯКИ, к б в, мн. Легкая кожаная обувь с внешними швами. Ну вот чуряки-то сшиты через край они (Джл. Скв.). Амур. (Скв.).

ЧУФРАН, а, м. Цветок (какой?). Чуфран — название цветка (Ключи Бел.). Амур. (Бел.).

ЧУХА, и, ж. Свиныя. Чухи режут, есть просят (Пашк. Облuch.). Хаб. (Облuch.).

ЧУХАЛУС, а, м. См. Чахалус. Чухалус — склад такой. Зерно хранили, и рыбу, и мед, и всё (Каз. Хаб.). Хаб. (Хаб.).

ЧУХАТЬ, а ю, а е ш ь, несов., что. Экспр. 1. Распознавать чувством, чувствовать, ощущать. Все кони пропали: какая-то болезнь пришла на них, всех перевернула. Запрягёшь коров, а они начинают будаться, языки вывесят — ничё не чухают (Черн. Магд.). Амур. (Магд.).

2. Слышать (о слуховых ощущениях). Уши болят — теперь я ничё не чухаю (Черн. Магд.). Амур. (Магд.).

3. Перен. Быть знакомым с кем-л.; знать. Не чухаю такого (Е.-Ник. Окт.). Хаб. (Окт.). **ЧУЧЕЯ**, и, ж. То же, что чинча. И чучея была, и кашемир. Вот эти самые товары были. Крепкие рубашки шили (Заг. Сел. Своб.). Амур. (Своб.).

ЧУЧУВИКА, и, ж. Растение из семейства бобовых, чечевица — *Lens culinaris Medic.* Вперёд сеется чучувика, овёс, а затем — гречиха (Деж. Лен.). Хаб. (Лен.).

ЧУЧУЯ, и, ж. См. Чечуя. Ву́горь и конура, а счас змееголов называют, он чёрный, чучуя на ём мелкая (Голов. Бир.). Хаб. (Бир.).

ЧУШ-ЧУШ, междом. Восклицание, которым подзывают свиней. Чушек зовут к себе: чуш-чуш (Уш. Шим.). Амур. (Шим.). Нов.-Даур.

ЧУША, и, ж. См. Чуха. Здоровенная чуша, скоро опоросится (Серг. Лазо). Хаб. (Лазо).

ЧУШАТНИЙ, а я, о е. Относящийся к свиньям. Построили чушатный свинарник (Е.-Ник. Окт.). Хаб. (Окт.).

ЧУШАТНИК, а, м. Свинарник. У нас так зовут: корова — коровник, чушка — чушатник (Мих. Благ.). Амур. (Благ.).

ЧУШАТНИЦА, ы, ж. Свинарка. Зарабливала уже дояркой, потом чушатницей была, она три года была чушатницей (Бдж. Лен.). Хаб. (Лен.).

ЧУШАЧИЙ, ь я, ь е. Свиной. Чушачий корм — бурда, из всего навалишь бурды всякой чушкам (Пашк. Облuch.). То из коровьей кожи, то из чушачьей шили (Ам. Окт.). Хаб. (Облuch. Окт. Хаб.).

ЧУШКА, и, ж. Дикая свинья. Секача убил и чушку (Ст. Окт.). Хаб. (Окт.).

ЧУШНИЦА, ы, ж. Свиная шетина. Из чушницы, из ишетины чесалка была, чесали волокно (Алб. Скв.). Амур. (Скв.).

ЧУШОНКА, и, ж. Пренебр. Свинья. Чушонка у них опоросилась (Бдж. Лен.). Хаб. (Лен.).

ЧУШОНОК, н к а, м. Поросянок. Хлеб чушонкам даём (Черн. Магд.). Амур. (Магд.).

ЧУШАТНИК, а, м. Лекарственная трава (какая?). От брñoх чушатник (Черн. Магд.). Амур. (Магд.).

Ш

ШАБАЛА, ы́, ж. 1. Деталь сохи, направляющая подрезанный пласт земли на одну сторону; отвал. На конец прикреплялся железный сошник, шабала деревянная была, отвал (Сам. Окт.). Шабала — это котора отваливает пласты, отвал, железна делается (Бдж. Лен.). Стара соха елозила только землю, а сорняки надо с шабалой. Внизу шабала, она отгварачивает, на одну сторону отгварачивала, а сошник и есть сошник (Башур. Облuch.). Счас отвал, а тода шабалой называли (Кум. Шим.). Как налипнет земля на шабалу, лопаточкой отскребёшь (Над. Бир.). К короне прикрепляли деревянну шабалу, чтоб она землю отваливала (Черн. Магд.). Амур. (Магд. Скв. Шим.). Хаб. (Бик. Бир. Вяз. Лен. Облuch. Окт.).

2. Железная лопаточка для выгребания горячих углей. Шабалой доставали уголь для самовара, из печи (Джл. Скв.). Амур. (Скв.).

ШАБАН, а, м. Устар. Железный лемех примитивной деревянной сохи. Вырубят лесину кривую, чтобы шабан-то надеть из железу. Счас лемехом называю его. Он же, как чушка, роет (Лен.-ское). Она вся деревянная [соха], впереди колёсики деревянные, а на самый конец — у нас называется шабан, вместо лемеха (Деж. Лен.). Хаб. (Лен. Окт.).

ШАБАШКА, и, ж. Обрубок дерева, короткое бревно. На шабашках и держался дом-то (Кн-ка Кнст.). Амур. (Кнст.).

ШАБОЛА, ы́, ж., собир. Ветхая одежда, тряпье. Шабалы всякой накидашь на пол, и пусть спят гости (Черн. Магд.). Все шаболы перетрясут, да найдут вина (Серг. Благ.). Амур. (Благ. Магд.).

ШАБУР, а, м. Устар. Домашний рабочий халат. Шабурь — халаты с воротником (Пашк. Облuch.). Хаб. (Облuch.).

ШАВРАТЬ, а ю, а е ш ь, несов. Экспр. Ходить, шаркая ногами. *Олочки шли. Я бы целый день шаврала в их* (Рад. Облuch.). *Внучке годик, уже шаврать начал сама* (Тамб. Скв.). Амур. (Скв.). Хаб. (Облuch.).

ШАВУЛЬНИК, а, м. См. Ошвульник. *Шавульник насмешничат, шутит с нём* (Е.-Ник. Окт.). Хаб. (Окт.).

ШАГЛЫ, ов, мн.; ед. шаглы, ъ, ж. Жабры. *Шаглы у рыбы, где она воду пропускает: в себя пускает, а из себя выпускает. Если шаглов не будет, то рыба умрёт* (Чесн. Мих.). *Поймаешь рыбёшек, а как их нести? Возьмёшь за шаглы и верёвочку в них проденешь* (Джл. Скв.). *Тайменя поймал, а крючок у него через шаглы прошёл* (Бус. Своб.). *За шаглы держи её, а то в воду уйдёт* (Бус. Своб.). *За шаглу как схватишь рыбу и вытащишь* (Алб. Скв.). *Крючок делашь из меоной проволоки, рыба пропускает крючок в шаглу* (Саг. Арх.). Амур. (Арх. Магд. Мих. Своб. Скв. Шим.). Нов.-Даур. — Ср., Ша м р ы.

ШАГОВИТЫЙ, а я, о е. Быстроходный (о лошади). *Лошадь шаговитая, быстроходная* (Джл. Скв.). Амур. (Скв.).

ШАГУШКОМ, нареч. Шагом. *Шагушком толькѣ и хали* (Алб. Скв.). Амур. (Скв.).

ШАИТЬ, и т, несов. Тлеть. *Один конец дунь, он будет шайть и шайть* (Черн. Магд.). Амур. (Магд.).

ШАЙФЁНОЧКА, и, ж. См. Шалфёночка. *Были небольшие головные уборы платки, шайфёночки называли, вязали наподобие как из гипюра* (Алб. Скв.). Амур. (Скв.).

ШАЛАНГИ, о в, мн. Натянутые через реку тросы, по которым переправляется паром. *Счас мотор тянет паром, а тогда шаланги. Она её и ведёт* (Поярк. Мих.). Амур. (Мих.).

ШАЛАТЬСЯ, а ю с ь, а е ш с ь а, несов. Экспр. Не иметь определенных занятий. *Один еще сын в Шимановском шалётся* (Уш. Шим.). Амур. (Шим.).

ШАЛНЕРИТЬ, р и т, несов. Двигаться, поворачиваться на шарнире, вокруг оси. *Надо насадить ось в телеге, чтоб она шалнерила* (Сам. Окт.). *В машинах ось тоже шалнерит* (Сам. Окт.). Хаб. (Окт.).

ШАЛНИР, а, м. Шарнир. *У меня все окна на шалнирах, а бывают створки, половинки — открытое окно* (Джл. Скв.). Амур. (Скв.).

ШАЛОН, а, м. Эшелон. *Поезд должен пройти — шалон ждали* (Ст. Окт.). *С Монголии везли шалон скота живого* (Пашк. Облuch.). *Шалон пришёл с запада с детьми, а девочку взяла* (Лен-ское). Хаб. (Лен. Облuch. Окт.).

ШАЛПОНКА, и, ж. См. Шалфонка. *Шалпонка как косынка; замуж выходили — окручали имя. Косяками шалпонку делали, шёлковые* (Дел. Лен.). Хаб. (Лен.).

ШАЛФЁНОЧКА, и, ж. Ласк. к шалфонка. *Шалфёночка была красивая у мамы* (Алб. Скв.). Амур. (Скв.).

ШАЛФОНКА, и, ж. Устар. Кружевная косынка или шарф (рис. 2,5). *На голову невесты одевали шалфонку голову* (Джл. Лен.). *Шалфонка — связанная косынка* (Е.-Ник. Окт.). *Шалфонку брали у китайца. Шалфонки чёрные, вроде шёлковые* (Ам. Окт.). Хаб. (Лен. Окт.).

ШАЛЬФОНКА, и, ж. См. Шалфонка. *Шальфонки я брала, покупала, менялись на продукты* (Ам. Окт.). *А фальшонки эти, шальфонки,*

в чёрков ходили в их (Е.-Ник. Окт.). Хаб. (Окт.).

ШАЛЮШЕЧКА, и, ж. Ласк. к шалюшка. *Кто побогаче жил, тот шалюшечку оденет* (Пашк. Облuch.). Хаб. (Облuch.).

ШАЛЮШКА, и, ж. Теплый вязаный или тканый головной платок; небольшая шаль. *Шалюшка была, приданое дали* (Чесн. Мих.). *Платки надевали, шалюшки вязаны, кашемировы были* (Рад. Облuch.). *Шарфы и шалюшки вязали. Шалюшки — большие платки* (Е.-Ник. Окт.). *Платки, шалюшки продавали, у нас-то шалюшек не было* (Пашк. Облuch.). Амур. (Мих. Шим.). Хаб. (Лен. Облuch. Окт.).

ШАЛЮШОНКА, и, ж. Пренебр. к шалюшка. *На голове платки, как вот счас шалюшонки* (Пашк. Облuch.). Хаб. (Облuch.).

ШАМАНИТЬ, н ю, н и ш ь, несов. Заниматься знахарством. *Она немного шаманила: травам лечила, счас-то травам не лечат* (Ст. Окт.). Хаб. (Окт.).

ШАМРЫ, о в, мн. То же, что шаглы. *Рыба эта в диаметре пятьдесят сантиметров, костей у ей нету, у неё хрящи да шамры большие* (Уш. Шим.). Амур. (Шим.).

ШАМУТНОЙ, а я, о е. Суетливый, непоседливый. *Дед у меня шамутной* (Бикин). Хаб. (Бик.).

ШАМШУР, а, м. Устар. Головной убор замужней женщины; повойник. *Повойник носу: так всё равно чём-нибудь останется [из старой одежды], а раньше шамшур говорили* (Алб. Скв.). *В старину шамшур носили, у бабушки ешию есь* (Нат. Благ.). *Мама без шамшура не может, голова болит, холодно* (Н.-Андр. Бел.). Амур. (Бел. Благ. Скв.). — Ср. Ш у ш м у р а, Ш у ш м у р к а.

ШАНЕЖКИ, же к, мн. Ласк. к шаньги. *Из гречушной муки шанежки* (Пуз. Окт.). *Тарочки из чёремухи, пресны калачики, шанежки, пекчи-то уж пекли кажно воскресенье* (Рад. Облuch.). *Шанежки простые: краешки завернешь, торогу положишь. С торогом шанежки* (Н.-Вскр. Шим.). Амур. (Бел. Кнст. Магд. Своб. Скв. Шим.). Хаб. (Облuch. Окт. Хаб.). — Ср. Ш а н ю ж к и.

ШАНИК, а, м. Пирожок. *Шаников напекли* (Марк. Благ.). Амур. (Благ.).

ШАНТАКРЕ, нескл. Фасон юбки. *Шантакре — узкая юбка, и широкие шилы. Юбки шили шантакре* (Рад. Облuch.). Хаб. (Облuch. Окт.).

ШАНЬГИ, не г, мн.; ед. ш а н ь г а, и, ж. Ватрушки с начинкой из творога, картофеля, повидла и т.п. *Шаньги пекли: и торожны шаньги, и картомны шаньги* (Башур. Облuch.). *Ну, картомны шаньги пекли, счас называют ватрушкам, а раньше шаньгам называли* (Ин-ка Арх.). *Пекли шаньги из гречневой муки с картошкой, зальёшь их кипятком, она густая делалась, как повидла, раньше же не было повидлы. Потом клали повидлу и завертывали, получалась шаньга* (Арг. Лазо). Амур. (Арх. Кнст. Магд. Мих. Своб. Скв. Шим.). Хаб. (Бик. Бир. Вяз. Лазо. Пен. Облuch. Окт.). Нов.-Даур.

ШАНЮЖКИ, же к, мн.; ед. ш а н ю ж к а, и, ж. То же, что шанежки. *Шанюжки всё больше на поту пекли. Их пекли с черёмкой, с торожком* (Уш. Шим.). *Шанюжки разные, пирожки пеку* (Каз. Хаб.). Амур. (Шим.). Хаб. (Хаб.).

ШАПКА, и, ж. Перен. Сноп, которым закры-

вают несколько снопов, составленных на поле для просушки. В сусло́нах по шесть снопов, по пять снопов, а сверху — один — шапка, верхушка (Мар. Облuch.). Вот десять снопов ставишь и шапкой накрываешь. Раздвоишь сноп, и шапку сверху положишь, дождь идёт, а вода не попадёт (Полярк. Мих.). Амур. (Мих.). Хаб., (Облuch.).

ШАПОГАН, а, м. Лекарственное растение, горec маньчжурский — *Poligonum persicaria*. Шапоган — это тот же белоголовник, всё равно (Заг. Своб.). Шапоган в тайгах находил, мышь им живёт. Шапоган мелкими цветочками, беленькие цветочки. Семейские делали чай, староверский чай: шапоган равали, сушили (Красн. Маз.). Амур. (Маз. Своб.).

ШАПОНКА, и, ж. См. Шалпонка. Шапонки были как косынки, то́ка нарядные — вязаны, шёлковы (Деж. Лен.). Хаб., (Лен.).

ШАПТОШКИ. См. Шептошки.

ШАРА, ы, ж. 1. Частицы чая после его заваривания в чайнике. Чай зустой-густой вместе с шарой, и вот тебе чаюют (Пашк. Облuch.). Шары полно: заварили — и шары полчайника. Она эту шару ни за что не выбросит: всю шару в рот — и жуёт (Каз. Хаб.). Шара — это чай. Шары не поел — не голова — турсук турсуком. Чай отпITYй — шара (Бикин). Амур. (Кнст.). Хаб. (Бик. Облuch. Хаб.).

2. Отстой особым способом заваренного чая — сливана (см.). Мы не цедили сливан, всю шару туды сливаешь: и чай, и сливки, и яйца. Шару всё насливаешь — вкусный сливан получится (Пашк. Облuch.). Хаб. (Облuch.). ||Остатки чая вместе с отстоем этого чая. Шара — это на дне. Шару-то попьём! Байдара, она большая глиняная, пьют, пьют и шару почистят (Пашк. Облuch.). Шару выпьешь — в нос кидается (Бикин). Хаб. (Бик. Облuch.).

ШАРАШКА, и, ж. Заварка из трав (?). Марьины коренья — трава такая, настойку для чая делали, шарашку (Кум. Шим.). Амур. (Шим.).

ШАРБА, ы, ж. См. Шарба во 2-м знач. Шарбу варили. Это рыбный суп (Н.-Вскр. Шим.). Амур. (Шим.).

ШАРБА, ы, ж. 1. Уха. — Сёдни хлебали шарбу. Рыбный суп — это шарба, или уха (Рад. Облuch.). Шарба — уха с кеты, туды капуста, картошки. Вот шарбой называли (Вас. Бик.). Наловили налимов, наварили шарбы, а теперь это называют ухой (Джл. Скв.). Амур. (Скв.). Хаб. (Бик. Облuch.).

2. Любый рыбный суп. Суп рыбный здесь — шарба. Картошку сварят, а потом рыбу, хоть как-у — свежу, солею (Башур. Облuch.). Шарбу варили. Это рыбный суп (Н.-Вскр. Шим.). Амур. (Шим.). Хаб. (Облuch.).

3. Перен. Жидкая смесь из разных продуктов. В чай туды много наложишь: яйца, сливку, масла — посолишь, высливаешь — целая шарба получается (Квш. Лен.). Хаб. (Лен.).

ШАРКОМ, нареч. Шарка ногами. И по доме шарком! (Е.-Ник. Окт.). Хаб. (Окт.).

ШАРЛОТ, а, м. Шалун. Внучек мой такой прилежный был, а теперь — шарлот: всё бегаёт, дерётся (Джл. Скв.). Амур. (Скв.).

ШАТИНА, ы, ж. Устар. Рыболовное приспособление, которым загоняют рыбу в сеть. Когда кривду забросят, у нас по-старинному называли шатина. Шатина — пужало, пугать рыбу (Лонч. Бик.). Хаб. (Бик.).

ШАТРОВАЯ КРЫША. Четырёхскатная кровля. Раньше дома шатровой крыши крыли, с четырьмя скатами. От ветра лучше защищает, от дождя шатрова крыша она, как шатёр, четырьмя скатами на дом опирается (Джл. Скв.). Вот смотрите — шатровая крыша, он там живёт. И напротив дом стоит с шатровой крыши и с амбарной (Уш. Шим.). Амур. (Благ. Скв. Шим.).

ШАУЛЬНИК, а, м. См. Ошаульник. Шаульник, у... надсмехается над кджным, шутит над всеми (Е.-Ник. Окт.). Хаб. (Окт.).

ШАУЛЬНИЧАТЬ, ч а ю, ч а е ш ь, несов. Насмешничать, шутить. Ребята шаульничают, балуются парни на вечерках (Ам. Окт.). Хаб. (Окт.).

ШАФЕРИЦА, ы, ж. Устар. Участница свадебного обряда, близкая подруга невесты. Шаферица за невестой ухаживает, подружка её. Шафер — это у жениха. Шеферица — это уже за невестой (Каз. Хаб.). Хаб. (Хаб.).

ШВОРЕНЬ, р н я, м. 1. Вертикальная ось в передней части телеги; шкворень. Железный шворень соединяет подушку и железную ось. Делают отверстие в шворне (Ин-ка Кнст.). Здесь шворень идёт, а здесь проходит роглобли. Дер на шалнере ходит или на шворню (Сам. Окт.). Шворень в телеге, где лошадь запрягается, чтобы колёса поворачивались (Кн-ка Кнст.). Амур. (Арх. Кнст.). Хаб. (Бир. Облuch. Окт.).

2. Железная палка. Шворнем железным шкуру мнут (Пашк. Облuch.). Кто топоры, кто шворни схватили и выбежали (Кум. Шим.). Амур. (Шим.). Хаб. (Облuch.).

ШВОРИК, а, м. Отверстие в подушке колеса телеги, куда вставляется шкворень. В подушке шворик есть (Сам. Окт.). Хаб. (Окт.).

ШВОРНИК, а, м. Шорник. Нам раньше дадут узечку, если повяешь её, идёшь к шворнику (Алб. Скв.). Амур. (Скв.).

ШВЫРКИ, к о в, мн. Нарубленные, но не сложенные в поленицу дрова. Это швырковые дрова: с сыном порубили, а теперь он уехал. Смотрю на швырки — нет-нет да и вспомню (Уш. Шим.). Амур. (Шим.). — Ср. Ш в ы р к о в ы е д р о в а .

ШВЫРКОВЫЕ ДРОВА. То же, что швырки. Это швырковые дрова: с сыном порубили, а теперь он уехал, Смотрю на швырки — нет-нет да и вспомню (Уш. Шим.). Амур. (Шим.).

ШЕБАРЧАТЬ, ч у́, ч и́ ш ь, несов. 1. Шуршать, шелестеть. Олочи наденут, шепотки, оне шебарчат (Е.-Ник. Окт.). Шебарчит [медведь] оглянулся — на дыбах стоит (Алб. Скв.). Амур. (Скв.). Хаб. (Окт.).

2. Издавать неясный, нечеткий звук. Шебарчит кто-то, может, моторка идёт? (Рад. Облuch.). Хаб. (Облuch.).

ШЕВЕЛИТЬ, л ю, л и ш ь, несов.; шевельнуть, н у, н ё ш ь, сов., кого-что. 1. Беспокоить, тревожить. В этом повороте был сахарный завод русский, не военный объект и не шевелили его (Пашк. Облuch.). Чё ты её шевелили чё ли? Шевелишь, а она ревет (Бдж. Лен.). Тогда граница была открыта — никто никого не шевелил (Голов. Бир.). Хаб. (Бир. Лен. Облuch.).

2. Перен. Красть, воровать. Сама никогда ничего не шевелю. У меня при городе четверо, ничё чужого не шевельнут. Не шевельте, ребята, живите честно! (Кн-ка Кнст.). Ярицу, овёс

бурундуки не шевелили (Е.-Ник. Окт.). Амур. (Кнст.). Хаб. (Окт.).

ШЕВЕЛНУТЬ. См. Шевелить.

ШЕВЯК, а, м. Засохший или замерзший комок навоза, Шевяки утром выкидывали в стору из стайки. Коровы спят без шишек. Поди шевяки выброси из стайки (Анос. Шим.). Шевяком только зимой навоз называли, мёрзлый (Джл. Скв.). Амур. (Скв. Шим.).

ШЕИНА, ы, ж. Шкура, снятая с жен животного. Из шейны делают подошвы: они мягкие, крепкие (Черн. Магд.). С гурана, с шейны делали переди. Они как лосинка (Уш. Шим.). Амур. (Магд. Шим.).

ШЕЛКОВАТЬ, к у ю, к у е ш ь, несов., что. Резать, шинковать (о капусте). Капусту шелковали на посиделках, бросались комлями (Алб. Скв.). Амур. (Скв.).

ШЕЛСТИНКА, и, ж. Устар. Шелковая нитка. Шелстинка – нитка, шёлковая нитка (Е.-Ник. Окт.). Хаб. (Окт.). Нов.-Даур.

ШЕЛУДИВЫЙ, а я, о е. Имеющий шероховатую поверхность. У белой берёзы ствол гладкий, а эта чёрна, шелудива, а внутри красна (Союз. Окт.). Хаб. (Окт.). – Ср. Ш е л у ш а в ы й, Ш е р о х о в ы й.

ШЕЛУХА, и, ж. Рыбка чешуя. Амур покрупнее, и шелуха на ём помельче (Н.-Петр. Кнст.). Чубак? У этого шелуха покрупнее (Калин. Мих.). Амур. (Кнст. Мих.).

ШЕЛУХИСТЫЙ, а я, о е. С чешуей (о рыбе). Конёк, губарь – это шелухистые, их ребяташки дергают – на удочку (Вас. Бик.). Хаб. (Бик.).

ШЕЛУШАВЫЙ, а я, о е. То же, что шелудивый. У деревьев кора чёрна, шелушавая. Кора така, только шелушава (Алб. Скв.). Амур. (Скв.).

ШЕЛУШКА, и, ж. Ласк. к шелуха. Белорыбца она беленька така, толстенка и маленка, мелконька шелушка у ей (Ст. Окт.). Хаб. (Окт.).

ШЕПТАНЬЕ, ья, ср. Заговор, ворожба. Шоптанья были как-то, бабка заговаривала, а счас уже не слышю (Пашк. Облuch.). Хаб. (Облuch.).

ШЕПТОШКИ, ше к, мн. Кожаные самодельные домашние тапочки. Шептошки женщины шили раньше: у них подошва без каблучков, из кожи делали, с рисунком. Шитанки сделаны, как ботинки, высокие, со шнурками, а шептошки – низкие, как тапочки (Алб. Скв.). Амур. (Скв.).

ШЕПТУНЫ, ов, мн. Примитивная самодельная кожаная обувь в виде тапочек с тесемками. Из большой половинки шились: ногу поставишь на половинку, дырки сделаешь по краям и веревками завяжешь – вот тебе и шептуньи. По дому в шептунах не ходили, обычно снимали их у порога (Джл. Скв.). Амур. (Скв.).

ШЕПТУР, а, м. 1. Моча. Некастрированного быка нельзя есть: шептуром пахнет (Полярк. Мих.). Ты чё написала на меня? Деда будет шептуром пахнуть (Алб. Скв.). Амур. (Мих. Скв.).

2. Перен. Груб. Муж, изменяющий жене. Муж если изменит, то говорят: "Шептур пришел воюющий". Если танцевать, то его не приглашают, сторонятся его все (Уш. Шим.). Амур. (Шим.). – Ср. Шептурник.

ШЕПТУРНИК, а, м. То же, что шептур во 2-м знач. Когда женится, изменит ей, это шеп-

турник. На вечерку пришёл, – все шепчутся: "Шептурник пришёл", обегали его (Уш. Шим.). Амур. (Шим.).

ШЕПУШКИ, ше к, мн. Уменьш.-ласк. к шептуны. Шили шептушки так же, как и шептуны: мягкие такі, идёшь неслышно, тихо так, это детская обувь (Джл. Скв.). Амур. (Скв.).

ШЕРЕПЕНИТСЯ, ню с ь, ни ш ь с ь, несов. Экспр. Не соглашаться, сопротивляться уговорам. Мы сразу в колхоз пошли, а онё шерепенился (Покр. Мих.). Амур. (Мих.).

ШЕРОХОВЫЙ, а я, о е. То же, что шелудивый. Ствол-то шероховый у ей, у берёзы (Е.-Ник. Окт.). Заваришь её [траву-резучку], помнёшь об стенку шерохову, задиристу стенку и вяжешь кисти (Покр. Бик.). Хаб. (Бик. Окт.).

ШЕРОХОРИТЬСЯ, р ю с ь, ри ш ь с ь, несов. Шевелиться, возиться, создавая шорох, шелест. Он слышит: кто-то в кустах шерохорится – и выстрелил (Джл. Скв.). Амур. (Скв.).

ШЕРСТНОЙ, а я, о е. Шерстяной. В праздник фальшонки были платки шерстные (Пашк. Облuch.). Да всяки носили платки: и простыи, и шерсны (Джл. Лен.). Хаб. (Лен. Облuch.).

ШЕРСТОБИТКА, и, ж. Шерстобитня. Шерстобитка – шерсть взбивали (Н.-Вскр. Шим.). Амур. (Шим.).

ШЕСТЕРИК, а, м. Малая укладка хлеба, овса, гречихи в поле, состоящая из шести снопов. Ярицу в шестерики, восьмерики составляли. Други с ярици семерик ставили, а пшеницу в шестерик (Е.-Ник. Окт.). Ставят суслонны: если большой пшеница – шестерик, а ярица – восьмерик (Пашк. Облuch.). Овёс ставят в шестерик. Пшеницу ставят в десять снопов в суслон, а овёс шестериком (Саг. Арх.). В шестерик всё больше овёс складывали: пять снопов ставят – шестым закрывают (Алб. Скв.). Хлеб стаскаешь и в шестерики ставишь (Пуз. Окт.). Амур. (Арх. Мих. Скв.). Хаб. (Облuch. Окт.). – Ср. Ш е с т е р н и к, Ш е с т е р н ы к.

ШЕСТЕРНИК, а, м. То же, что шестерик. Шестерник из шести снопов, шестерники наставишь, суслонны, в поле (Ам. Окт.). Хаб. (Окт.).

ШЕСТЕРНЯК, а, м. То же, что шестерик. Ранче по шесть снопов ставили, называли шестерняк, сначала жём, снопы вяжем их, ставили по шесть снопов в суслон, шестерняки это (Нев. Лазо). Хаб. (Лазо).

ШЕЧАС, нареч. 1. В наступающий момент; сейчас. Шечас ничё делать уж не буду (Саг. Арх.). Кресный был, снасти ставил, как шечас вижу (Обл-е). Шечас витаминами начнут делать уколы (Квш. Лен.). Амур. (Арх.). Хаб. (Лен. Облuch.).

2. В настоящее время; теперь. А шечас всяка есь одёжа (Е.-Ник. Окт.). Шечас стали лошадей прозирать. Их шечас хвалят лодырей (Голов. Бир.). Хаб. (Бир. Окт.).

ШЕЧАСНЫЙ, а я, о е. Современный, наступающий. В шечасно время люди ягоду таскают (Обл-е). Хаб. (Облuch.).

ШЕРШЕБЕНЬ, б н я, м. Род рубанка для первичного грубого строгания древесины; шершебель. Шершебель узкий для первоначальной обработки дерева, чтобы рубанок не тупился (Кн-ка Кнст.). Амур. (Кнст.). – Ср. Ш е р ш е б к а, Ш е ш е б к а.

ШЕРШЕБКА, и, ж. То же, что шершебень. Шершебка – сразу им первым срубать первый слой дерева (Кн-ка Кнст.). Амур. (Кнст.).

ШЕШЕБКА, и, ж. То же, что шершебень. *Шешетка* – струмент, первая ей снимают пыль, песок с доски, потом стружат (Наг. Окт.). Хаб. (Окт.).

ШЕЯ, и, ж. *Перен.* Ручка в виде кольца, прикрепленного к деревку косы. *Шея* – это изогнутая ручка, которая прикрепляется к черену (Джл. Скв.). Амур. (Скв.).

ШИБАТЬ. \circ *Шибать* подённую. *Устар.* Выполнять поденную работу. *До Советской власти плохо жила: каждый день подённую шибала* (Черн. Магд.). Амур. (Магд.).

ШИВАЛЬНАЯ МАСТЕРСКАЯ. Швейная мастерская. *Свадьба как мы посмотрим, не отстанем, в мастерскую шивальную отадым платье сшить* (Кврж. Кнст.). Амур. (Кнст.).

ШИВЕРА, \circ в, мн. Перекат на мелководной речке. *Вот чуть повыше Албазий шивера есть: вода перекачивается на мелком месте. Перекаты на мелкой речке у нас шиверами зовут* (Джл. Скв.). *Там глухое место, речка мелкая, плёсо там, шивера* (Е.-Ник. Окт.). Амур. (Скв.). Хаб. (Окт.).

ШИВНЯ, и, ж. *Устар.* Плетеная корзина, из которой сеяли зерно. *Из шивни сеяли зерно. Идёт и сеет из шивни* (Алб. Скв.). Амур. (Скв.).

ШИВОРОТКА, и, ж. Шиворот. *Если что, ты Клаву за шиворотку и через огород* (Алб. Скв.). Амур. (Скв.).

ШИГАНУТЬ, и у, н \acute{e} ш ь, сов., кого. *Экспр.* Ударить. *Взял и чушку шиганул!* (Внц. Лен.). Хаб. (Лен.).

ШИЗГАТЬ, а ю, а е ш ь, несов., кого. *Шипать.* *Шизгают тебя ребятишки?* (Пашк. Облуч.). Хаб. (Облуч.).

ШИКАН, \acute{a} , м. Возвышенное сухое место на болоте. *Мы выходили из шиканов – бугорки среди болот* (Белояр. Маз.). Амур. (Маз.).

ШИЛИЧКА, и, ж. Рыбный бульон. *Шиличка готова – можно варить уху* (Бер. Шим.). *Шиличкой накормила их – и всё!* (Зей). Амур. (Зейск. Шим.). Хаб. (Бик.). – Ср. Ш и л я.

ШИЛКИНКА, и, ж. Разновидность местной узкой длинной лодки. *У шилкинки кормы нет. В шилкинке по пять-шесть человек садилось* (Джл. Скв.). Амур. (Скв.).

ШИЛОХВОСТКА, и, ж. Род дикой утки с двумя длинными перьями в хвосте; шилохвостая утка. *Утки кряковые, чернобрюшки, шилохвостки – дикие, а это утка дворовая* (Н.-Петр. Кнст.). Амур. (Кнст.).

ШИЛЮКАНЫ, \circ в, мн. *Шул.* Маленькие дети, мелюзга. *Шилюканы здесь ить как бегают!* (Алб. Скв.). Амур. (Скв.). – Ср. Ш и л ю к и.

ШИЛЮКИ, \circ в, мн. *Шул.* То же, что шилюканы. *Шилюков посадишь на телегу и едешь в поле*, (Алб. Скв.). Амур. (Скв.).

ШИЛЯ, и, ж. То же, что шиличка. *Пошли шилю хлебать. Шила – это вроде бы как рыбный навар* (Алб. Скв.). *Шилю похлебал в обед* (Кн-ка Кнст.). Амур. (Кнст. Скв.). Нов.-Даур.

ШИМОВКА, и, ж. Углубление в печи, где хранили угли для самовара. *В шимовке угол застужали, чтоб для самовара угли держать* (Алб. Скв.). Амур. (Скв.).

ШИНА, \acute{y} , ж. *Устар.* Стебли и листья сородных растений. *Шина, а на ней картошка, раньше говорили шина; шину картофельну осенью в одну кучку собирали* (Пуз. Окт.). *Картофельну ботву шиной называли* (Союз. Окт.).

Шина расплелась у огурцов. А всё мы шиной называли: и у картошки, и у огурцов, и у помидор (Е.-Ник. Окт.). Хаб. (Бик. Окт.).

ШИНКОВНИЦА, \acute{y} , ж. Шинковка. *Шинковницей капусту крошили – капусторезка ещё называется* (Полярк. Мих.). Амур. (Мих.).

ШИНТАКРЕ. См. Шантакрэ.

ШИНЬГАТЬ, а ю, а е ш ь, несов.; *нашиньгать*, а ю, а е ш ь, сов., что и без доп. 1. Теревить (обычно о шерсти). *Шерсть сначала шиньгали, потом пряли. Вечером надо шерсть шиньгать* (Бус. Своб.). *Шиньгают шерсть, шиньгают, а потом прясь сядут* (Башур. Облuch.). *Девчонки, шиньгайте шерсть, а она ключьями, мы начинаем её теревить, чтобы она мягкая стала* (Уш. Шим.). *Вечером сидим перед каминном, прядём, вяжем, шерсть шиньгаем* (Алб. Скв.). Амур. (Своб. Скв. Шим.). Хаб. (Облuch.).

2. Теребя, очищать от кожуры плод. *Я пристала, кукурузу шиньгала; платье снимала с её* (Н.-Вскр. Шим.). Амур. (Шим.).

3. Дергать, выдергивать, шипать, собирая что-л. (о траве, шерсти и т.п.). *Пойдёшь шиньгать траву и нашиньгаешь. Нашиньгаешь траву мелку и кладёшь в олочи* (Покр. Бик.). *На шиньгаешь сена зимой и дашь корове* (Ам. Окт.). *С коровы шерсть нашиньгают, накачают – вот и мёчик* (Ст. Окт.). Хаб. (Бик. Облuch. Окт.).

4. Косить серпом. *А летом шиньгаешь траву серпами* (Уш. Шим.). Амур. (Шим.).

5. Только несов. *Перен.* Дергать, шипать, теревить за что-л. *За брюки ребятишки нас шиньгают, шиньгают* (Пашк. Облuch.). Хаб. (Облuch.).

6. *Перен.* Бить, колотить, наносить удары кому-л. *Кто это тебя так шиньгал, даже синяки вон на лице* (Алб. Скв.). Амур. (Скв.).

ШИПЕРИТЬСЯ, р ю с ь, р и ш ь с я. *Груб.* Зазнаваться, чваниться. *Собралась тут вся родня председателя, в начальствах ходит и шиперится, никого не слушает* (Алб. Скв.). Амур. (Скв.).

ШИПИГА, и, ж. 1. Растение шиповник – *Rosa Cinnamomsa* L. *Там кусты шипиги* (Калин. Мих.). Амур. (Мих.).

2. Плоды этого растения. *Я ходила шипигу рвала*, (Черн. Магд.). Амур. (Магд.). – Ср. Ш и п и ш к а.

ШИПИОН, а м. Гриб шампиньон – *Agaricus* L. *Шипионы растут там же, где грузди, в лесу* (Чесн. Мих.). Амур. (Мих.).

ШИПИШКА, и, ж. 1. То же, что шипига в 1-м знач. *Здесь есь эта шипишка, весь берег шипишкой зарос* (Ст. Окт.). *Корень шипишки идёт на чай, от дизентерии она – шипишка* (Ам. Окт.). *Корень шипишки от всех болезней* (Белояр. Маз.). Амур. (Бел. Магд. Маз. Мих. Своб. Скв.). Хаб. (Окт.). Нов.-Даур.

2. То же, что шипига во 2-м знач. *Шульгу делали, шипишку сушили* (Е.-Ник. Окт.). *Я их не понимаю, эти травы. Шипишку, правда, брали её в больницу. Шипишку сушили на чай* (Калин. Мих.). *Шипишку в пять рядов надевали – вот и бусы* (Н.-Вскр. Шим.). *Сморобы у нас нет, только шипишка. Я за шипишкой пошла* (Бус. Своб.). Амур. (Бел. Магд. Мих. Своб. Скв. Шим.). Хаб. (Окт.). Нов.-Даур.

3. Комнатное растение с колючим стеблем. *Вот шипишка на окошке, а это вон капуста* (Нев. Лазо). Хаб. (Лазо).

4. Бородавка на коже. Сначала шишишка была на ноге, но я её укусом выжгла (Кн-ка Кнст.). Амур. (Кнст.).

ШИПИШНИК, а или у, м. Заросли шиповника. По берегу рос шипишник, так что в лес не пройдёшь: тут уж привольно было (Пашк. Облuch.). Хаб. (Облuch.). Нов.-Даур.

ШИПИШНЫЙ ЧАЙ. Чай из заваренных в кипятке плодов шиповника. Шипишный чай делали: собирали, целые кульки насушивали шипишки (Джл. Скв.). Амур. (Скв.).

ШИР, а или у, м. Сорная трава. Потом рвали лебеду, шир, молочник – это сорник. У нас подразделяли, а вместе не называют (Алб. Скв.). Амур. (Скв.).

ШИРКУНЕЦ, нца, м. Бубенчик, колокольчик на сбруе лошади. Колокольцы – ширкунцы – наденут к свадьбе. Свадьба приближит – мы все ширкунцы, снимаем (Бус. Своб.). Едем с колокольцами да с ширкунцами: они как коральки у девок (Н.-Вскр. Шим.). Амур. (Своб. Шим.).

ШИРНЫЙ, ая, о с. Широкий. Рукав у кофты ширным делали (Алб. Скв.). Амур. (Скв.).

ШИРОКИЙ. Карман широкий. См. Карман.

ШИРОКОНОЖКА, и, ж. Пиала. Из широконожек, чай пили (Алекс. Шим.). Амур. (Шим.).

ШИТАНКИ, нок, мн. 1. Самодельная легкая обувь из мягкой кожи с голенищами и без голенищ. Шитанки лёгки так были, кверху из тряпок. Шитанки женщины носили, сами шили, они наподвид ичиг, только у них голяшки нет. У шитанок и подошва кожаная. Это летняя обувь (Джл. Скв.). На покос когда ходили, надевали шитанки, чтобы ноги не кололо. У шитанок были голяшечки (Алб. Скв.). Амур. (Тамб. Скв.).

2. Самодельные стеганые женские теплые ботинки. Шитанки сделаны как высокие полуботинки со шнурочками. Из тряпочки сошьёшь, скотскую кожу выделают обсоюзят и подошву кожану делали (Алб. Скв.). Из тряпочки стежили шитанки. Мама кожничку пришьёт, и носили (Алб. Скв.). Шитанки сошьют по праздникам. Шитанки – это ботинки такие, чтоб лёгоньки были (Черн. Магл.). Мы шитанки только по праздникам носили: тёплые они были и удобные и по тем временам красивые (Джл. Скв.). Амур. (Магд. Скв.).

ШКАНТ, а, м. Клинышек в деревянной детали, который вставляется в углубление другой детали и служит для их скрепления; шип. Бревно на бревно кладётся, просверливается дырка и вставляется шкант (Вен. Вяз.). Сверлят отверстие и забивают шкант вроде деревянного гвоздя (Калин. Мих.). Шканты делают, когда дом ставишь, чтоб дом крепче держался; шканты делали, а сейчас гвозди (Каз. Хаб.). Делают валёк, забивают шканты, вставляют в окно тормоз. Когда плот ночь простоят, один шкант вытаскивают, валёк чекмарём вышибают – и тормоз ослабевает. Шкант, или кант, – кто как называет (Уш. Шим.). Простой угол делается на шкантах впритык; он тоже весь на шкантах (Блг. Окт.). Амур. (Бел. Кнст. Мих. Скв. Шим.). Хаб. (Бир. Вяз. Окт. Хаб.). – Ср. Шпень, Шпиль.

~ В шканты. Способ заделки углов деревянной постройки, при котором концы бревен, брусьев скрепляются при помощи деревянных клинышков – шкантов. В зуб была лапа, а

есть простая лапа: сдвинут её так – и в шканты (Сам. Окт.). Рублен в шканты дом (Заб. Вяз.). Хаб. (Вяз. Окт.).

◇ Садить на шканты. См. Садить.

ШКАНТИТЬ, чу или т ю, т и ш ь, несог., что. Соединять деревянные детали при помощи деревянных клинышков, вставляемых в отверстие. Если строили дом с брусом, делали шкант, шкантили обязательно, а как же? Така больша ценоробка, дырочно, отверстие проделашь и туды шкант, так оне и торчат – шканты. Потом на них садишь следующий брус (Наг. Окт.). Хаб. (Окт.).

ШКЕРЫ, шк е р, мн. Пренебр. Расклеванные мужские брюки. Шкеры после войны носили, широки таки, метров с четырех шири. В моде сатин был. У меня тоже из сатина шкеры (Поляр. Мих.). Амур. (Мих.).

ШКРАБАЛКА, и, ж. См. Скрябалка. Имя копали, шкрабалками, деревянные были (Взм. Вяз.). Хаб. (Вяз.).

ШКУРА, ы, ж. Древесная кора. В дубе красили их: дуб растёт, шкуру принесут с него и красят в ней настоящей (Уш. Шим.). Амур. (Шим.).

1. **ШКУРИТЬ**, р ю, р и ш ь, несог. что и без доп. Очищать дерево от коры. Шкурили дерево прямо лопатой. Шкурит уже без сучков. Когда шкурили [бревна], то и ерба не было (Поляр. Мих.). Берёзу рубит, шкурит, потом парит. Из неё дуги гнут, полозья (Анос. Шим.). Круглый лес шкурят и угол делают (Голов. Бир.). Амур. (Мих. Шим.). Хаб. (Бир.).

2. **ШКУРИТЬ**, р ю, р и ш ь, несог. Исполнять обязанности водящего при игре в жмурки. Один шкурит, другие прячутся (Ключи Бел.). Амур. (Бел.).

ШЛЁПАЛКА, и, ж. Блесна. На шлёпалку ловили или на мышку. (Калин. Мих.). Амур. (Мих.).

ШЛЯПА, ы, ж. Перен. То же, что шапка. Шестой снап разламываш шляпой. Когда шляпа на лега, доши стекат (Джл. Лен.). На сусло-не шляпа, сверху. Ставили суслоны шесь снопов, а сёмым закрывали, шляпа называлась: не прорашивался снап, если доши идёт (Е.-Ник. Окт.). Хаб. (Лен. Окт.).

ШЛЯПОЧЕК, чк а, м. Верхняя часть гриба; шляпочка. Грузди были красеньки грибы – шляпочек красенький (Чесн. Мих.). Амур. (Мих.).

ШЛЯЧА, и, ж. См. Сляча. Шляча – ненастная погода, занепастило, шляча – дождь когда долго идёт, это шляча будет (Вас. Вяз.). Дождь, грязь – шляча (Ам. Окт.). Будет дождь, и снег, шлячи наделает (Н.-Андр. Бел.). Амур. (Бел.). Хаб. (Вяз. Окт.). Нов.-Даур.

ШМАРОВАТЬ, р ю, р у с ь, несог. Экстр. Флиртовать. Подобьёшь подбейки к юбке и шаруешь (Кн-ка Кнст.). Амур. (Кнст.).

ШМУТКИ, то к, мн., собир. Пренебр. 1. Домашний скарб, вещи. Ночу нагрнула вода – шмутки все заливю (Бус. Своб.). Амур. (Своб.). – Ср. Шмутъё в 1-м знач.

2. Одежда. Вон шмутки валяются – подбери! (Джл. Скв.). Амур. (Скв.).

ШМУТЬЁ, ья, ср., собир. 1. Пренебр. То же, что шмутки в 1-м знач. Забирают всё её шмутъё (Ключи Бел.). Амур. (Бел.).

2. Поношенная, ненужная одежда. Шмутъё –

это плохая, ненужная одёжа (Джл. Скв.). Амур. (Скв.).

ШМЫГ, а, м. Столярный инструмент, род рубанка. *Ложись шмыг, которым строгают бортовую клёпку. Шмыг как четырехугольный брус одинаковой толщины, там прорезано и вставлена железка (Н.-Вскр. Шим.).* Амур. (Шим.).

ШМЫК, а, м. 1. Длинная толстая палка для перевозок копен. *Шмык под копну затолкают и к нему верёвку вяжут. Копны возили шмыком — палка длинная. Или подхватили шмыком копну и носили (Черн. Магд.). Шмык под копну подтолкнёшь, верёвкой окружишь, а потом лошадь тянет (Уш. Шим.).* Амур. (Магд. Шим.).

2. Длинное удилище. *Шмык — удилище тонкое, сухое, длинное, длиннее, чем у обычной удачи (Уш. Шим.).* Амур. (Шим.).

ШНУРИТЬСЯ, р ю с ь, р и ш ь с я. Неодобр. Ходить около чего-л., выслеживать. *Он всё ходил, шнурился там, около капкана, а я его пресёк (Пашк. Облuch.).* Хаб. (Облuch.).

ШОБОР, а или у, м. Шорох. *Стрелил, а там, в кустах, шобор сразу шур-шур, лежит поширкивает. Ну, шобор услышал я и пошёл (Заг. Сел. Своб.). Шобор в лесу далеко слышать (Джл. Скв.).* Амур. (Своб. Скв.). — Ср. Шоборка.

ШОБОР, а или у, м. См. Шобор. *Коза шобор услышит. Вот идёшь вроде тихо, а она шобор слышит (Черн. Магд.).* Амур. (Магд.).

ШОБОРКА, и, ж. То же, что шобор. *Она шоборку слышит, вот идёшь (Черн. Магд.).* Амур. (Магд.).

ШОМПОВКА, и, ж. Ружье устарелой конструкции, заряжаемое с дула. *Шомповка — ружье такое, засыпашь дробы, мерка такая, пыж. Шомповка она называлась, набивнушка не называлась (Лерм. Бик.).* Хаб. (Бик.).

ШОНУРХ, а или у, м., собир. Слой, ворох опавших листьев в лесу. *Капкан на шонурх ставят и закрывают, на лист опавший (Черн. Магд.).* Амур. (Магд.). — Ср. Шунёц.

ШОСЕЙКА, и, ж. Шоссе. *Шосейку строили военные, для военной тактики (Пуз. Окт.).* Хаб. (Окт.).

ШОТКАРЬ, я, м. Устар. Широкий топор, предназначенный для вырубki кустарника при разработке целины. *Широкий топор делали — шоткарь шióтку рубить (Благ. Окт.). Шоткарь — односторонний топор, широкий топор, шоткарём наш дед работал, а мы только слышали. Залог подымали, дак шоткарь нужен (Бикин).* Хаб. (Бик. Окт.).

ШПЕНЬ, я, м. То же, что шкант. *Вытешет шпень — зуб из дерева — забьёт его в гнездо, а в другом бремне тоже гнездо — вот и креплят брёмна (Сам. Окт.).* Хаб. (Окт.).

ШПИЛЬ, я, м. То же, что шкант. *Его делают прямо в замок, шпиль деревянный делают (Внц. Лен.).* Хаб. (Лен.).

ШПОРИКИ, о в, мн. Цветок настурция. *Шпорики у меня браво цветут, разными цветами (Алб. Скв.). Шпорики на деревьях стояли, а ребятишки играли, перенесли ящик-то. Цветут давно (Алб. Скв.).* Амур. (Скв.).

ШПУНТОВИК, а, м. Плотничий инструмент в виде узкого рубанка, которым делают пазы, выемки, желобки в деревянных деталях. *Гордельник для крыши, а шпунтовником что-нибудь спаривают. Шпунтовик — то же стру-*

жок, но вот такой узенький (Ст. Окт.). Шпунтовник для плотничих дел, старинный инструмент. Он вроде рубанка, делает канавку (Бикин). Тёс-то делали шпунтовником, чтобы вода стекала, желобок на тёсе-то, борóска (Наг. Окт.). Шпунтовником проходят, шип делают. Ём рамы прорезают, дорожки можно делать (Полярк. Мих.). Амур. (Кнст. Мих.). Хаб. (Бик. Окт.).

ШПЫНЬ, я, м. Деревянная пробка для сосудов с напитками. *Сбоку шпынь выташишь, и побежит черная сусла (Сам. Окт.).* Хаб. (Окт.).

ШТАГА, и, ж. Стойка, жердь, используемая для подъема снасти во время подледного лова рыбы. *Прорубашь и берёб спускашь, штаги ставишь — жерди опеть в эту ердань спускашь зыбку (Пуз. Окт.). Штагу ставишь у ердани — подъёмно устройство, как дчеп (Пашк. Облuch.).* Хаб., (Облuch. Окт.).

ШТАНЫ, о в, мн. Перен. Рукава реки, огибающие остров. *Есть у нас тако место, кода сходятся две реки. На Невере вон штаны огибают остров, (Джл. Скв.).* Амур. (Скв.).

ШТУКОВАТО, нареч. Экспр. Искусно, умело. *Вот Сашка — штуковатый парень! Штуковато сделал (Серг. Благ.).* Амур. (Благ.).

ШТУКОВАТЫЙ, а я, о е. Экспр. Смысленный, умелый, ловкий в работе. *Вот Сашка — штуковатый парень! Штуковато сделал! (Серг. Благ.).* Амур. (Благ.).

ШУБЕНКИ, н о к или н о в, мн.; ед. шубенка, и, ж. (рис. 2, 3). 1. Меховые рукавицы. *Носили шубенки — меховые рукавицы, и сейчас носят шубенки (Нев. Лазо). В лес надевали шубенки — из овчины рукавички, внутри мех (Е.-Ник. Окт.). Шубенко в нашьют с однем пальцем — меховые рукавицы; вязаны, кожаны были тоже (Взм. Вяз.). Шубенки — козьи рукавицы, оне лохматые, их можно лохматками называть. Шубенку из козлячей шерсти шили шерстью вниз, а с собачины — шерстью вверх (Уш. Шим.).* Амур. (Благ. Скв. Шим.). Хаб. (Бир. Вяз. Лазо Облuch. Окт.). 2. Рукавицы, сшитые из старой шубы. *Старенку шубку поносишь, а потом и накроишь и сделаешь шубенки. Шубенки оне из шубы шьются (Уш. Шим.).* Амур. (Скв. Шим.). — Ср. Шубники.

2. Стеганные рукавицы. *Шили шубенки, из ваты стежили (Взм. Вяз.). Шили шубенки из матерьяла, стежили; хоть из зайца сошьёшь (Полярк. Мих.).* Амур. (Мих.). Хаб. (Вяз.).

3. Меховые чулки. *Шубенки в олочки оденут и на охоту ходят (Заб. Вяз.).* Хаб. (Вяз.). **ШУБЕННЫЙ**, а я, о е. То же, что шубный. *На охоту шили олочки, шубенные чулки (Заб. Вяз.).* Хаб. (Вяз.).

ШУБНИКИ, к о в, мн. Рукавицы, сшитые из старой шубы. *Шуба облезет, со старой шубы сошьют рукавицы — вот тебе и шубники (Н.-Вскр. Шим.).* Амур. (Шим.).

ШУБНЫЙ, а я, о е. Сшитый из меха, меховой. *Простя рукавица, если она выстежена, а есь шились и меховы — шубны рукавицы (Калин. Мих.). Шубные рукавицы тёплы: оне и козьи бывают, и бараны, и собачьи (Рад. Облuch.). Оне шубные [душегрейки], в них тепло, душу греют, оне меховые, из телятины делали (Алб. Скв.).* Амур. (Мих. Скв.). Хаб. (Облuch.).

ШУДА, ы, ж. То же, что шудовник. *Шуда*

применяется от поноса. Высока така́, красная головочка у неё (Джл. Скв.). Амур. (Скв.).

ШУДОВНИК, а, м. Лекарственное растение кровохлебка, из семейства розоцветных – *Sanguisorba L.* Шудовник – трава, метра полтора высоты, цветы большие, тоже белым светёт (Ст. Окт.). Шудовник – это трава, от всего полезно, кустами растёт, листья у её мелкие, светёт красеньким червячкам. Он на покосах растёт; кровь останавливает, листочки к нарывам привязывали (Союз. Окт.). Шудовник он очень горький (Е.-Ник. Окт.). Хаб. (Окт.). – Ср. Шу да.

ШУЛУХА, и́, ж. 1. Кожица, скорлупа, счищенная с овощей, плодов, семян; шелуха. Вот такой длины шулуха у шишки (Ст. Окт.). Мелкое зерно, плохо попадается, тошше зерно. Шулуха – рубашка со пшеницы, её для скота заваривали; скотá кормили (Пашк. Облuch.). Хаб. (Облuch. Окт.).

2. См. Шелуха. На карасе шулуха крупная (Сам. Окт.). Это белорыбица, у ей шулуха белая, белорыбица весной похожа на горбушу, чуть-чуть сжелта, похрущше шелуха на ей (Ст. Окт.). Тальмень хороша рыба: чуть-чуть шулухи есь на ей (Сам. Окт.). Хаб. (Окт.).

ШУЛУШКА, и, ж. Ласк. к шулуха. С гречиши шулушка сдира́тся, дроблёна получатся (Обл-е). Хаб. (Облuch.).

ШУЛЬТА, ы́, ж. 1. Твердый черный нарост, образующийся на месте поврежденного участка березовой коры; чага – *Ipnotus obbignus* (Pers.) Pilat. Шульта – шишки на берёзе, её заваривают, чёрный гриб на берёзе (Пашк. Облuch.). Шульта – накипь на дереве, на берёзе чёрная растёт. Шульту собира́т для чаю (Покр. Бик.). Шульта тоже с берёзы, с берёзового сока. Брали и берестину зарубали, а потом на кипал на ней чёрна-чёрна. Мы на чай брали (Союз. Окт.). Шульта – это берёзовая гниль засохшая, сердцевина сенившая. Шульту привозят домой и варят, высушивают. Капельку бросишь в чай – он красивый становится (Алб. Скв.). Амур. (Магд. Своб. Скв. Шим.). Хаб. (Бик. Облuch. Окт.). Нов.-Даур. || Высушенная чага, используемая в качестве заварного чая.

Всё корёння пили, шульту пили. В тайге вот охотники брали: из берёзы натекает (Пашк. Облuch.). Шульта чай наш был, чай заваривали. Чаю не было – пили шульту, я пила эту шульту. Шультой чай заваривали, с молоком, с солью его пили (Лонч. Бик.). Шульту заваривали и чай пили. С берёзы натекают шишки, чёрный чай получался (Алб. Скв.). Амур. (Магд. Своб. Скв. Шим.). Хаб. (Бик. Облuch. Окт.).

2. Чай, заваренный чагой. Мы всё шульту в Забайка́лле пили – чай, настоенный на берёзовой шишке (Н.-Вскр. Шим.). Шульту наливали в байдары́ (Алб. Скв.). Шульту бы сейчас попил, ча́ру-то, эту ча́ру берёзову (Союз. Окт.). Амур. (Скв. Шим.). Хаб. (Окт.).

ШУМЕТЬ, м л ю, м и ш ь, несов. I. Громко окликать кого-л. "Корова большая!" – шумят им, чтобы в стадо не гоняли (Белояр. Маз.). Амур. (Маз.).

2. Кричать, взывая о помощи. За домом, за огородом человек шумел: "Помогите!" (Лерм. Бик.). Хаб. (Бик.).

ШУМОТА, ы́, ж. Шум. Шумота нам не глянется (Н.-Андр. Бел.). Амур. (Бел.).

ШУНЕЦ, н ц а, м. Ворох опавших листьев в лесу. А там же шунец шумит: листья, ветошь – коза сразу услышит (Черн. Магд.). Амур. (Магд.).

ШУШАН, а́, м. Дикий кабан – секач. В половине дне собаки загремели; такой шушан здоровый вылез, а там чаши́я мелкая, орешник (Пашк. Облuch.). Хаб. (Облuch.).

ШУШМУРА, ы́, ж. Устар. Головной убор замужней женщины; повойник. Шушмура – круглая шапочка, спереди пришивается скатанная тряпочка, сзади дырочка. Моя мама шушмуру носила (Ключи Бел.). Амур. (Бел.).

ШУШМУРКА, и, ж. Устар. То же, что шушмура. Шушмурки носили под платок, это головной убор – шапочка, замужни носили (Кум. Шим.). Амур. (Шим.).

ШУШУЯ, и́, ж. См. Чучуя. Амур есь до тридцати килограммов, он подвид сазана, шушуя такá же, у него подлинней нос, а у сазана тупой нос (Пашк. Облuch.). Хаб. (Облuch.).

Щ

ЩАГЛЫ́, о в, мн. См. Шаглы́. Шаглы обозначают жабры. Шаглы – это раньше говорили (Бус. Своб.). Амур. (Своб.).

ЩЕКА́, и, ж. Сопка на берегу реки. Стоит подле речки шшека – одина́рна сопка стоит и дли́нна (Е.-Ник. Окт.). Хаб. (Окт.). || Обычно мн. Скалистые берега реки. Там шшо́ки есь – такы утёсы, горючие сопки (Пуз. Окт.). Едешь по Амуру, а там место узко, и шшоки по берегам – скалы такы́ (Пашк. Облuch.). Хаб. (Облuch. Окт.).

ЩЕКОЗНЕНЬКИЙ, ая, о е. Ласк. Щеголеватый. Такá щекóзньенька старушонка была – моды́лася (Е.-Ник. Окт.). Хаб. (Окт.).

ЩЕКАЛКА, и, ж. Нов. Мухобойка. Мух колотила щёкалкой: не могу терпеть их (Серг. Благ.). Амур. (Благ.).

ЩЕКОТУ́ХА, и, ж. Болезнь в младенческом возрасте (какая?). Щеготуха у пацанов и у девочек бывает: он начинает кричать, ломается весь. Надо чистым дёгтем за ухом помазать (Ключи Своб.). Амур. (Своб.).

ЩЕЛКУНЕ́Ц, н ц а́, м. Многолетнее травянистое растение смолевка ползучая – *Silene герens* Patrín. В хлебе росли бывало: кислица, саранки, пучки, щелкунцы. Это сорно растение, цветы как белый колокольчик (Алб. Скв.). Амур. (Скв.). – Ср. Щелкунчик.

ЩЕЛКУНЧИК, а, м. Плод смолевки ползучей. Шшелкунчики сорвьёшь да об лоб шшбл-кашь (Алб. Скв.). Амур. (Скв.).

ЩЕЛКУШКА, и, ж. То же, что щелкунец. А эту траву мы шшелкушка называем: хлопаят ей в лоб (Черн. Магд.). Амур. (Магд.).

ЩЕЛОВАТЫ́Й, ая, о е. Щелеватый. Комнаты были деревяшки, не щекатуренные, вся щеловатая (Пашк. Облuch.). Хаб. (Облuch.).

ЩЕНЁНОК, н к а, м. Детеныш барсука; щенок. Барсук забухчít и броса́тся на человека. А этот щенёнок барсука (Уш. Шим.). Амур. (Шим.).

ЩЕПЁТКА, и, ж. Количество чего-л. сыпучего, которое можно взять тремя пальцами; щепоть. Вот возьмёшь шшепётку [травы]

и спихаешь в поллитровую бутылку, даже в кружку можно (Алб. Скв.). Амур. (Скв.).

ЩЕПИНА, ы, ж. Щепя, не отделенная полностью от дерева при рубке леса, колке дров. Дранощепина? Это раздробленное на конце дерево. Медведь отягивает щепинку и резко опускает — тогда он слушает музыку (Джл. Скв.). Амур. (Скв.).

ЩЕРБА, ы, ж. См. Шарба в 1-м знач. Щерба — это суп из рыбы, но у нас её больше звали уха (Поярк. Мих.). Наварят щербы и снова рыбу начинают ловить. Садитесь щербу хлебать! (Джл. Скв.). Амур. (Мих. Скв.).

ЩЕРБИЧКА, и, ж. Ласк. Рыбный суп. Бросишь в суп рыбки, картошки — вот и щербичка готова (Джл. Скв.). Амур. (Скв.).

ЩЕРИЦА, ы, ж. Травянистое растение (какое?). Щерицу-то скот хорошо ест. У этой травки стебелек длинный, листочки продолговатые, а корешок длинный красный (Джл. Скв.). Амур. (Скв.).

ЩЕТИНА, ы, ж. Народное название рудиментных волосков на спине новорожденного. Шшетина — это ерунда. Начнёт ребёнок кричать, выламываться — хлебушком потрёшь — и всё (Заг. Сел. Своб.). Шшетину бабушка лечит: потрёт спинку, а там волоса (Ключи Бел.). Чушку будешь пхать — и щетина будет у новорождённого (Н.-Андр. Бел.). Амур. (Бел. Скв.).

ЩЁТКА, и, ж., собир. 1. Кустарник, молодая поросль деревьев, корни на месте, отведенном под пашню. Надо щётку убирать с залёга: вот этот кустарник — щётка. Надо щётку собирать на дрова (Рад. Облuch.). Копали щётку. Я всё держал куштан. Прежде чем пахать целину-то, выкапывали щётку (Сам. Окт.). Если щётка большая, её вырубали, на телегу и вываживали. Щётка на целине растёт. Щётку выкапывать — целое мученье. Сначала выкапывают щётку, а потом — сохой. Постепенно корчевали щётку, эту щётку рубишь, рубишь топором (Е.-Ник. Окт.). Щётка небольшая на залёге: мелкоберёзничек, щётку отрезает сразу этот стоячий отрез у сохи (Калин. Мих.). Щётка — это от дуба, от берёзы отростки (Пуз. Окт.). Амур. (Мих.). Хаб. (Лен. Облuch. Окт. Хаб.).

2. Густая жесткая трава, растущая на месте, отведенном под пашню. Щётку выпашешь, травяная щётка, с её много мёду пчелы берут (Голов. Бир.). А щётки-то сколько на залёге, как ковер трава! (Ст. Окт.). Хаб. (Бир. Окт.).

3. Корни деревьев, кустарников, остающиеся после корчевания целины. Щётка — мелкий корень, корень далёко тянется, мотыгой подрубали, выбрасывали. Щётку на между и сжигали (Пашк. Облuch.). Прежде чем вспахать целину, щётку выкорчевывали (Сам. Окт.). Карчи щёткой называли, карчи — корни: корчевали корни — остаются карчи (Е.-Ник. Окт.). Когда целину пашешь, там попадают щётки (Саг. Арх.). Щётками печи топил: они жаркие корни, много дают тепла (Рад. Облuch.). Амур. (Арх.). Хаб. (Облuch. Окт.).

♦ Чистить щётку. См. Чистить.

4. Корни березы. Щётка — это корень берёзовый. Из её деревянны мисочки делали, им века не было (Алб. Скв.). Амур. (Скв.).

5. Травянистое растение (какое?). Щётка растёт на низине, как осока, твёрдая, плоская, но мельче, чем осока, светло-зелёная. Собирали щётку шоркать чугушки, на щётки собирали — белить в доме (Е.-Ник. Окт.). В олочи накладывают кочмы или стельки из щётки, такая трава щётка ешь (Пашк. Облuch.). Хаб. (Облuch. Окт.).

ЩЁТКА. ♦ Сесть на щётки. См. Сесть.

ЩЁТОЧКА, и, ж. Ласк. к щётка в 1-м знач. Щёточка была, чашка на залёге, выкорчуеть щёточку и пашешь (Е.-Ник. Окт.). Хаб. (Окт.).

ЩИКАТУРИТЬ, рю, ришь, несоев., что. Шгукатурить. Вот тут стены щикатурят, а тогда были стены не щикатуренные, все целоватые (Пашк. Облuch.). Раньше дома не щикатурили: постругают брёвна — и всё (Е.-Ник. Окт.). Хаб. (Облuch. Окт.).

ЩУКА, и, ж. Устар. Большая деревянная соха для вспашки целины. Целину копать была такая щука — больша деревянна соха: нос длинный, как у щуки (Саг. Арх.). У щуки отвал длиннее, чем у козульки, грядиль не железный, а деревянный (Пашк. Облuch.). Амур. (Арх. Кнст.). Хаб. (Облuch.).

Э

ЭВОТ, указательная частица. Вот. Да эвот идёт парень-то (Пашк. Облuch.). Хаб. (Облuch.).

ЭКИЙ, ая, ое. Указательное местоим. Такой. Вот эка девочка маленька (Пашк. Облuch.). Посуда? Чашка как-нибудь, вот эка! (Рад. Облuch.). Горбушка вот эка, а это зубатка (Обл-е). Хаб. (Облuch.).

ЭЛЕСТРИЧЕСТВО, а, ср. Электричество. Они здесь есть в совхозе, решёты, только с электричеством (Е.-Ник. Окт.). Хаб. (Окт.).

ЭЛЬМА, ы, ж. Рыба нельма — Salmonidae

stenodus leucichthue nelma. Эльма называется, подвид косатки, желтая. Она больша, ловили в неводах. Попадёт, но мало (Пашк. Облuch.). Эльму ловили в Амуре, рыба желтая, но у ей костей нет (Башур. Облuch.). Сетки ставят по озёрам. Эльма рыба ешь, золотиста, красива (Саг. Арх.). Амур. (Арх.). Хаб. (Облuch.).

ЭЛЮМЕНЕВЫЙ, ая, ое. Алюминиевый. Уже мне взамуж выходить, дак появились элюменеви кастрюли (Ин-ка Арх.). Амур. (Арх.).

ЮРАТКА, и, ж. Суслик — *Citellus undulatus* Pall. Четыре деревни подряд суслика разню называют: Михайловка — суслик, Покровка — юратки, Сергеевка — писчук, Бибиково — озюмбурь (Серг. Благ.) Амур. (Благ.).

ЮРТА, ы, ж. 1. Конусообразное временное сооружение из жердей и соломы над прорубью во время подледного лова рыбы. Юрты ставили зимой на Амуре, я ставил выше Собзной. Юрту ставишь, там пролуб — ердань. Четыре по концам у юрты собики. Такую загородишь, покроешь сеном, а там ердань вырубишь (Ст. Окт.). Пробьешь лёд, юрту таку из соломы делаешь: наставишь палки, соломой покроешь (Пашк. Облuch.). Юрту ставят там, где омут — глубокое место (Уш. Шим.). Тайменя ловили так: юрты ставили на Амуре. Палки поставят, накроют соломой, чтоб свет не просвечивался, а в юрте делали ердань и острой колотили (Пуз. Окт.). Амур. (Арх. Кнст. Магд. Мих. Шим.). Хаб. (Бир. Лен. Облuch. Окт.).

2. Шалаш. Балаган, юрта, соломой покроешь,

дождь не льёт — и ладно (Е.-Ник. Окт.). И юрта там стоит, заберёшься в неё, а всё равно комарьё (Алб. Скв.). Юрты рядом на берегу, в ей огонёк — спать-то (Ст. Окт.). Амур. (Скв.). Хаб. (Окт.).

ЮХТА, ы, ж. Сорт кожи, получаемый на кожевенных фабриках. Олбички шью. Кожу берём — юхту. Юхта — это кожа заводская, а раньше сами делали. У ичигов голенишша из той же юхты (Лерм. Бик.). Чёрную кожу — юхту покупали и ичиги шили (Н.-Андр. Бел.). Амур. (Бел.). Хаб. (Бик.).

ЮХТА, ы, ж. См. Юхта. Юхта — особая, редкая кожа, яловая в основном. Юхту на фабрике делали немногие: нужна особая сноровка (Ив-ка Ивановск.). Амур. (Ивановск.). || Кожа, получаемая в домашних условиях. Юхта — чёрная кожа: шерсть снимаешь с коровьей или свиной шкуры, в квасу поддержишь — она и чёрна (Уш. Шим.). Брбони шили из юхты, сами делали юхту (Алб. Скв.). Амур. (Скв.).

Я

ЯБЛОК, а, м., собир. Яблоки. Дикий яблочко собирали в островах. (Ам. Окт.). Яблочко дикий, виноград, боярку брали, в пирожки, в тарки их клали (Вен. Вяз.). Амур. (Кнст.). Хаб. (Вяз. Окт.).

ЯБЛОЧЕК, чка, м., собир. Ласк. к яблочку. Только яблочек был, а ягод не было в островах (Пуз. Окт.). Хаб. (Окт.).

ЯБЛОЧНЫЙ. ◊ Ударить по яблочной. См. Ударить.

ЯВАР-КОРЕНЬ, рня, м. См. Явар-корень. Явар-корень у его узкие листочки, длинные (Бижин). Хаб. (Бик.).

ЯВЕР, а или у, м. Травянистое болотное растение аир — *Acorus calamus* L. Явер на болотах растёт, у нас его самайшом зовут (Введ. Серыш.). Амур. (Серыш.).

ЯВЕР-КОРЕНЬ, рня, м. См. Явар-корень. Явер-корень как ленты растут, а потом дудка, узкие длинные листья, как у лилии. Шишки у явера-корня. Бывало, мальчишки нарвут и в девчонок швыряют (Лонч. Бик.). Хаб. (Бик.).

ЯГНОК, а, м. Ягненок. Когда овечка обьягнится, родится ягнок. (Белояр. Маз.). Амур. (Маз.).

ЯГОДА. ◊ Бить ягроду. См. Бить.

ЯГОДНАЯ КОЗА. Дикая коза ранней осенью. Осенью она ягодная коза, зимой будет барбовая (Анос. Шим.). Амур. (Шим.). — Ср. Ягодница.

ЯГОДНИК, а или у, м. Листья ягоды. Ягодник брали и кипятили — листья смородины, моховки (Алб. Скв.). Амур. (Скв.).

ЯГОДНИЦА, ы, ж. 1. То же, что ягодная коза. Под осень, в сентябре, на ягодницу охотились, шерстка у её маленька, крепка (Уш. Шим.). Куртки шили из шкуры барбовой козы-ягодницы, осенней, потому что она ягодами питаются, по осени пух начинат расти, вот с их шкуру брали (Джл. Скв.). Амур. (Скв.).

2. Шкура дикой козы ранней осенью. У ягодницы маленькая шерстка, на унты идёт. Ягодница — коза, и шкуру называют ягодница.

Шкура счас ягодница, а барбовая в сентябре (Уш. Шим.). Из ягодницы унты шили (Заг. Сел. Своб.). Амур. (Своб. Шим.).

ЯГУШКИ, шек, мн. Новорожденные ягнята. Ягушки — маленькие совсем ягнятки, ягушки только родились, а большой — ягнята (Джл. Скв.). Амур. (Скв.).

ЯДРЕНЬИЙ, ая. В расцвете сил, нестарый (о человеке). Я ешшо ядренья была, могла работать (Анос. Шим.). Сами они ешшо ядренья (Внц. Лен.). Амур. (Шим.). Хаб. (Лен.).

ЯДРУШЕЧКО, а, ср. Ласк. к ядрушко. Гречуха была, мы драли её, ядрушечки оставались (Пашк. Облuch.). Хаб. (Облuch.).

ЯДРУШКО, а, ср. Внутренняя, покрытая скорлупой, оболочкой часть плода, зерна, семени; ядро. Гречуху мелют на жерновах, обдираешь раза на три, а там ядрушки остаются (Пашк. Облuch.). Ядрушки смелеш на муку (Голов. Бир.). Хаб. (Бир. Облuch.).

ЯЗЫК, а, м. 1. Давящая часть мялки для кож — палка с вырубленными на ней поперечными желобками (рис. 8, За). Тальки — тако корытце, нарезаны зубцы, такой язык и языком давит, язык-то в середку бьёт. Завёртывают кожу и в эти, в тальки и языком давят (Е.-Ник. Окт.). Мялка — корыто выдолблено, а её вставляются язык с зубцами, и давится ём кожа (Н.-Вскр. Шим.). Амур. (Шим.). Хаб. (Окт.).

2. Деталь рыболовного снаряда или охотничьей ловушки, вставляемая внутрь устройства. Палочки идут внутри мордушки — язык: рыба видит, что туды дыра, и заходит, а обратно язык не пускает. (Ст. Окт.). Ткнётся рыба в бердо, а ходу нет, она идёт в морду, а там сделан язык из талиновых прутьев (Союз. Окт.). Всё вместе кулёмка, а это две плашки и язык вставляются внутрь (Пашк. Облuch.). Хаб. (Бик. Облuch. Окт.).

◊ Тёщины язык. 1. Об участке земли между двумя параллельно идущими дорогами. Пока переходили через тёщины язык — с одной дороги на другую — времени много уходит.

Дороги сходятся — и поворот (Джл. Скв.). Амур. (Скв.).

2. Об участке неспаханной земли на пашне. Вот опять тёщи язык оставил: не прорыхлил пашу (Серг. Благ.). Амур. (Благ.).

ЯЗЫЧНИЦА, ы, ж. Сплетница. Язычица бегает, где её услышала — передаёт из дома в дом (Алб. Скв.). Сестрёнке охота одной дать конфет, а котора язычица — той не хочу (Черн. Магд.). Амур. (Магд. Скв.).

ЯЗЫЧОК, ч к а, м. 1. Ласк. к язык во 2-м знач. Он внутри корыта, этот язычок, язычок привязывашь внутри, рыба туды падает, в корыто (Сам. Окт.). В кулёмке порбаец и язычок (Рад. Облuch.). Здесь язычок, а здесь крючок. На языкеке внутри пашки приманка крепилась (Кврж. Кнст.). Амур. (Кнст.). Хаб. (Облuch. Окт.).

2. Деталь топора, выступ, поддерживающий топорнице сзади. Топор с язычком, чтоб топорнише крепче держалось (Блг. Окт.). Язычок у топора — бородка (Ст. Окт.). Хаб. (Окт.).

ЯИЧУШКО, а, ср. Уменьш.-ласк. Яйцо. Там яичушко — глаз некого пустить. Пчела спускается в каждую зоречку и кладёт яичушки. Яичушки накладыт туды — и детка вырастет (Башур. Облuch.). Хаб. (Облuch.).

ЯКУШЕВА ТРАВА. Лекарственное растение гореч маньчжурский — *Polugonum manshuricense* V. Petrov. У якушевой травы листы мелконьки, как иглолочки, а светочек, как свечка. Высока растёт, и светок, как махалочка. От желудка, от поноса, от лёгких поможет (Лонч. Бик.). Хаб. (Бик.).

ЯЛОВУХА, и, ж. Яловая корова. Яловуха — ялова́ корова, не погулявшая, не стельная (Гол. Бир.). Хаб. (Бир.). Яловая корова, которая даёт небольшое количество молока. Корова не телится — она ялова. Яловуха-то мало даёт молока, отбивается, а ялова совсем не даёт. У меня яловуха обдится, дак како жирно молоко (Е.-Ник. Окт.). Хаб. (Окт.).

ЯМА. ◊ Ловить ямами. См. Ловить.

ЯМЩИНА. ◊ Ходить в ямщину. См. Ходить.

1. **ЯПОНКА**, и, ж. Дикая утка клоктун — *Anas formosa*. Гусарка — это утка, небольшой, крафива утка, а мы её зовём японка. Она красивая — так её прозвали (Сам. Окт.).

2. **ЯПОНКА**, и, ж. Сорт картофеля. Японка — белая такая, круглая картошка (Уш. Шим.). Амур. (Шим.).

ЯР, а или у, м. Яма. Печку делали в яру: выкопали яр — яму (Уш. Шим.). Амур. (Шим.).

ЯР-БУДА, ы, ж. Сорт проса, выращиваемого на прибрежных пашнях. Яр-буда растёт на берегах, похожа на просо, но зерно крупнее. Брали у китайцев раньше кукурузу, буду, называли: яр-буда, тьян-буда. Сейчас яр-буду находят в диком виде (Над. Бир.). Хаб. (Бир.).

ЯРГАЧ. См. Ергач.

ЯРГАЧИШКО. См. Ергачишко.

ЯРГАШ. См. Ергаиш.

ЯРДАНЬ. См. Ердань.

ЯРИТЬ, р ю, р и ш ь, несов. Экспр. Интенсивно, напряженно работать. Целый день, бывало, яришь имя, этими молотилами (Н.-Андр. Бел.). Амур. (Бел.).

ЯРИЦА, ы, ж. 1. Сорт ржи, которая сеется весной. Сеют ярицу весной, а к августу поспеивает. Зерно у неё крупнее, чем у ржи. Ярицу

выгоднее садить: рано поспеивает. Ярица под вид ржи, только та осенью сеется и мельче зерно (Алб. Скв.). Ярица — это пшеница такая же, как рожь, только она крупнее и выше растёт, выше человека (Уш. Шим.). Рожь и ярица — разные. Ярица голубая, а рожь нет (Черн. Магд.). Ярица — рожь весной, на зиму её не сеяли (Калин. Мих.). Сейчас ярицу не стали сеять, не сеют. Ярица — так же, как рожь, у её зерно подлиннее пшеницы (Пашк. Облuch.). Раньше сеяли ярицу, рожь овес. Ставили ярицу в суслоны по шесть, по восемь снопов. Из ярицы делали квас, кулёде, сусло (Дж. Лен.). Амур. (Арх. Бел. Кнст. Магд. Мих. Своб. Скв. Шим.). Хаб. (Бик. Бир. Вяз. Лазо Лен. Облuch. Окт. Хаб.). — Ср. Яровица во 2-м знач.

2. Рожь. Ярицу сеют осенью, под зиму. Когда снег спадёт, она уже большая (Джл. Скв.). Ярицу сеяли. Рожь у нас ярица называлась (Пуз. Окт.). Свиней держали, ярицу для свиней сеяли. Хлеб получался чёрный-чёрный, не пшеничный, а ржаной (Алб. Скв.). Амур. (Магд. Скв.). Хаб. (Окт.).

3. Ржаная мука. Ярица — ржаная мука: зерно вырастает, высушат, на жерновах смелют. Из ярицы ржаной хлеб пекут (Обл-е). Хаб. (Облuch.).

4. Ржаной хлеб. Ярица — это ржаной хлеб (Лен-ское. Лен.). Ну что у нас было? Вот ярица и то не всегда (Джл. Скв.). Амур. (Скв.). Хаб. (Лен.).

ЯРИЧКА, и, ж. Ласк. к ярица в 1-м знач. Яричку сначала подсушат, квасников напекут. Квасники из яришной муки пекут (Поярк. Мих.). Амур. (Мих.).

ЯРИШНЫЙ, а я, о е. 1. Относящийся ко ржи; ржаной. Солому яришну берут и рубят. Яришну солому нарубишь и в корчагу положишь (Деж. Лен.). Всё больше ржану муку брали, яришну (Сюж. Окт.). Яришна мука вкусна (Ин-ка Арх.). Амур. (Арх.). Хаб. (Лен. Облuch. Окт.).

2. Приготовленный из зерна ржи, выпеченный из ржаной муки. День пшеничку кашу варишь, а день — яришну (Ст. Окт.). Галушки яришны варили из кислого теста. Тольча — яришный хлеб, яришный же хлеб назывался (Черн. Магд.). Яришный хлеб — ржаной хлеб (Пуз. Окт.). Амур. (Магд.). Хаб. (Окт.). || Приготовленный из зерна яровой ржи. У нас не только рожь, а ярица, и у нас хлеб не ржаной, а яришный. Круглый хлеб пекут из яришной муки (Пашк. Облuch.). Квасники из яришной муки делают. Хлеб яришный пекут. Это всё из ярицы (Поярк. Мих.). Амур. (Благ. Мих.). Хаб. (Облuch.).

ЯРКА, и, ж. Овца. Баран по-нашему — куцан, а самка — ярка (Бикин). Хаб. (Бик.).

ЯРНИК, а или у, м. См. Ерник в 1-м знач. Ярник только маленький, это сорт берёзничка (Белояр. Маз.). Из ярника делают венки. Растёт он на марьстгах местах (Заг. Сел. Своб.). С ярника метёлки делают, он невысокий, гибкий. Растёт на марях (Уш. Шим.). Из его деготь делают, из ярника (Кум. Шям.). Амур. (Маз. Своб. Шим.).

ЯРНИК. См. Ерник.

ЯРОВАТЬ, р у ю, р у е ш ь, несов. Веселиться, гулять. Она сёдни ярует: мужа дома нет. Яровая бабёнка (Н.-Андр. Бел.). Амур. (Бел.).

ЯРОВИЦА, ы, ж. 1. Яровая пшеница. *Всё уже убирают и яровицу тоже* (Заг. Сел. Своб.). Амур. (Своб.).

2. То же, что ярица в 1-м знач. *Рождь называлась яровицей* (Лазо Лен.). Хаб. (Лен.).

ЯРОВНО́Й, а́я, о́е. Веселый, бойкий, разбитной. *Она сёдни ярует: мужа дома нет. Заиграват с мужчинами — яровная бабёнка* (Н.-Андр. Бел.). Амур. (Бел.).

ЯРОЧЕК, чка, м. Выемка в деревянной детали; гнездо. *Выдалбливают ярочки, или гнездо. Шип делаешь, туда заходит, осаживаешь чекмарём* (Поярк. Мих.). Амур. (Мих.).

ЯРОШНЫЙ, ая, ое. См. Яришный во 2-м знач. *Хлеб пекли из ярицы, из ржи, ярошный хлеб* (Лаз. Лен.). Хаб. (Лен.).

ЯРУШНИК, а, м. 1. Устар. Хлеб из гречневой муки. *Ярушник пекли — гречушный хлеб, и овсяный хлеб пекли* (Башур. Облuch.). *На ярушники пожиже делали тесто, и на листы ковшиком — он выходит сплошной — ярушник, во весь лис. Если хорошо обдерут шкуру с гречухи, то ярушник белый выходит* (Рад. Облuch.). *Из гречки ярушники пекли: заводят квашню, потом на капустный лис наливают, на лопату — и в русску печь* (Над. Бир.). Хаб. (Бик. Бир. Облuch. Хаб.). Нов.-Даур.: Ерушник.

2. Лепешка из гречневой муки. *Ярушники — лепешки из гречки*. (Вас. Вяз.). *Пекли ярушники — лепешки из гречневой муки* (Лонч. Бик.). Хаб. (Бик. Вяз.).

3. Хлеб из ячменной муки. *С ячменю хлеб называли ярушники* (Черн. Магд.). Амур. (Магд.).

ЯРУШНИЧЕК, чка, м. Ласк. к ярушник в 1-м знач. *Ковшом накладываешь в листики и получатся ярушничек гречушный, он, как хлеб, но из гречухи. Заводишь тесто, дрожжей*

туды примесишь и на протवेशочек кладёшь кучкам, он расплывётся. Олады стряпали, ярушнички пекли кислы (Союз. Окт.). Хаб. (Окт.).

ЯРЬ, и, ж. Распутство. *Время такое: все в ярь пошли* (Н.-Андр. Бел.). Амур. (Бел.).

ЯРЫШНЫЙ, ая, ое. См. Яришный во 2-м знач. *Ярышный хлеб пекли* (Обл-е Облuch.). Хаб. (Облuch.).

ЯСЕЛЬ, я, м. Ясень. *У нас растёт кедра, пыхта, ясель, бархат уветистый* (Нев. Лазо). Хаб. (Лазо).

ЯСЕЛЬНИК, а, м. Заросли ясеня. *Ясельник — лес такой, много яселя росло* (Нев. Лазо), Хаб. (Лазо).

1. **ЯТНО**, нареч. 1. Отчетливо. *Новый раз по радио так ятно говорят: голос такой ятный* (Н.-Андр. Бел.). Амур. (Бел.).

2. Ясно, понятно, убедительно. *Ятно я всё рассказываю?* (Нев. Лазо). Хаб. (Лазо).

3. Ярко (о цвете). *Раньше брали ситец, он красивый, нарядный, ятно красили, вроде бы ярко* (Н.-Андр. Бел.). Нов.-Даур.

4. Категор. сост. Ясно, понятно, убедительно. *Счас нарисую, и будет ятнее вам* (Калин. Мих.). Амур. (Мих.).

2. **ЯТНО**, категор. сост. Ясно, понятно, убедительно. *Счас нарисую, и будет ятнее вам* (Калин. Мих.). Амур. (Мих.).

2. Отчетливый, хорошо воспринимаемый. *Новый раз по радио так ятно говорят, голос такой ятный* (Н.-Андр. Бел.). *Такой ятный сон сегодня видела, всё запомнила* (Н.-Андр. Бел.). *Ятный почерк, хороший, а я уже так не напишу* (Н.-Андр. Бел.). Амур. (Бел.).

3. Яркий (о расцветке ткани). *Купила сёдня матерье, он ятный, не линючий, ятный* (Н.-Андр. Бел.). *Постирьшь это платте — оно такое голубое, ятное* (Н.-Андр. Бел.). Амур. (Бел.).

ОГЛАВЛЕНИЕ

Предисловие	3
Введение	4
Условные сокращения	10

СЛОВАРЬ:

А	12
Б	14
В	34
Г	54
Д	68
Е	80
Ж	84
З	88
И	106
К	109
Л	140
М	149
Н	161
О	174
П	193
Р	231
С	261
Т	294
У	306
Ф	313
Х	314
Ц	318
Ч	320
Ш	329
Щ	336
Э	337
Ю	338
Я	338

СЛОВАРЬ РУССКИХ ГОВОРОВ ПРИАМУРЬЯ

*Утверждено к печати
Институтом истории, археологии
и этнографии народов Дальнего Востока
ДВНЦ АН СССР*

Редактор издательства *Н.Г.Герасимова*
Художник *А.Г.Кобри*
Художественный редактор *Т.П.Поленова*
Технические редакторы *Г.П. Каренина, М.К. Серегина*
Корректор *В.П.Крылова*

ИБ № 26762

Подписано к печати 10.08.83

Формат 70x108 1/16

Бумага офсетная № 1. Печать офсетная

Усл.печ.л. 30,1. Усл.кр.-отт. 30,1. Уч.-изд.л. 51,1

Тираж 3850 экз. Тип. зак. 602

Цена 4 р. 10 к.

Издательство "Наука", 117864 ГСП-7,
Москва В-485, Профсоюзная ул., д. 90
Ордена Трудового Красного Знамени
1-я типография издательства "Наука"
199034, Ленинград, В-34, 9-я линия, 12

В ИЗДАТЕЛЬСТВЕ "НАУКА"

ГОТОВЯТСЯ К ИЗДАНИЮ СЛЕДУЮЩИЕ КНИГИ:

Бондаренко В.Н. Отрицание как логико-грамматическая категория. 1983. 10 л.

В работе исследуется отрицание — одна из фундаментальных категорий языкознания и формальной логики. На материале различных языков анализируются типичные средства выражения отрицания и его усиления. Предлагается новый подход — исследование функционирования отрицания на синтаксическом и логико-грамматическом уровнях членения предложения и соответственно на двух уровнях структуры суждения.

Для специалистов по логике, филологов и философов — научных работников, преподавателей вузов, аспирантов и студентов старших курсов.

Десницкая А.В. Сравнительное языкознание и история языков. 1983. 20 л.

Монография посвящена вопросам индоевропейского сравнительного языкознания и исторической типологии индоевропейских языков. В первой части содержится исследование образования общиндоевропейской категории винительного падежа в связи с развитием противопоставления категорий глагольной транзитивности и интранзитивности. Во второй — освещаются вопросы перехода некоторых индоевропейских языков от древнего состояния к новому, их историко-генетические и ареальные отношения.

Для специалистов по индоевропейским языкам и сравнительному языкознанию.

Лингвистические вопросы алгоритмической обработки сообщений 1983. 14 л.

В книге рассматриваются естественные и искусственные языки в свете требований машинной обработки информации. Обсуждаются теоретические и методологические проблемы алгоритмической обработки сообщений на естественном языке, содержащих фрагменты или полные тексты документов. Для специалистов в области прикладной лингвистики, а также широкого круга информационных работников, проектировщиков и разработчиков систем.

Функциональные и социальные разновидности русского литературного языка XVIII в. 1983. 11 л.

Сборник посвящен функционированию русского языка в указанный период. Исследуются частные моменты функционального и социального варьирования русского литературного языка XVIII в.: развитие лексического состава в пределах функциональных стилей, взаимодействие лексики различных функциональных сфер, особенности отдельных социальных разновидностей литературного языка, стилистические особенности некоторых разновидностей языка художественной литературы.

Для филологов, литературоведов и преподавателей вузов.

ЗАКАЗЫ ПРОСИМ НАПРАВЛЯТЬ ПО ОДНОМУ ИЗ ПЕРЕЧИСЛЕННЫХ АДРЕСОВ МАГАЗИНОВ "КНИГА – ПОЧТОЙ" "АКАДЕМКНИГА"

- | | | | |
|--------|---|--------|--|
| 480091 | Алма-Ата, ул. Фурманова, 91/97 | 630090 | Новосибирск, Академгородок, Морской проспект, 22 |
| 370005 | Баку, ул. Джапаридзе, 13 | 620151 | Свердловск, ул. Мамина-Сибиряка, 137 |
| 374001 | Душанбе, проспект Ленина, 95 | 700029 | Ташкент, ул. Ленина, 73 |
| 252030 | Киев, ул. Ленина, 42 | 450059 | Уфа, ул. Р.Зорге, 10 |
| 443002 | Куйбышев, проспект Ленина, 2 | 720001 | Фрунзе, бульвар Дзержинского, 42 |
| 197110 | Ленинград, П-110, Петрозаводская ул., 7 | 310003 | Харьков, ул. Чернышевского, 37 |
| 117192 | Москва, Мичуринский проспект, 12 | | |

